

W 22-180 MVT
W 22-230 MVT
WE 22-180 MVT
WE 22-230 MVT
WE 22-230 MVT Quick

W 24-180 MVT
W 24-230 MVT
WE 24-180 MVT
WE 24-230 MVT
WE 24-230 MVT Quick
WEA 24-180 MVT Quick
WEA 24-230 MVT Quick



W 26-180 MVT
W 26-230 MVT
WE 26-230 MVT Quick
WEA 26-230 MVT Quick



bg превод на оригиналните инструкции за експлоатация

euromaster

“Евромастер Импорт - Експорт” ООД е официален представител на производителя.
Адрес на управление на фирмата: гр. София 1231, бул. “Ломско шосе” 246, тел. 0700 44 155,
www.euromasterbg.com; e-mail: info@euromasterbg.com.

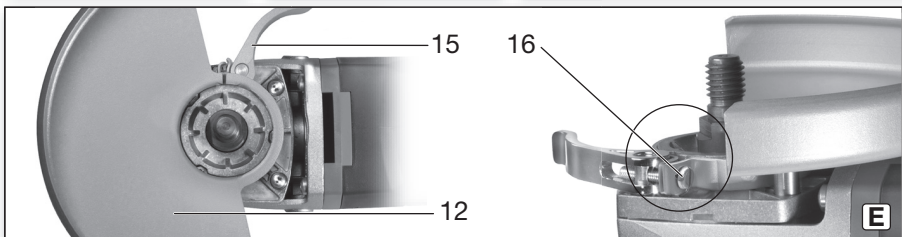
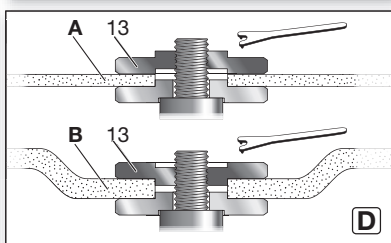
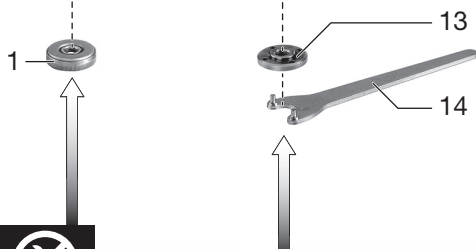
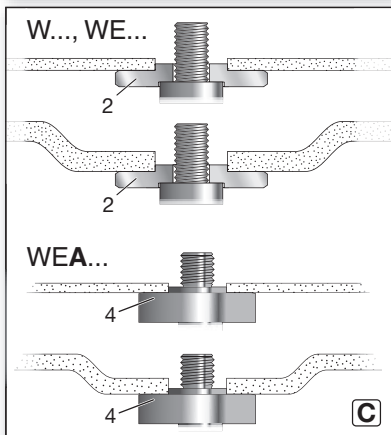
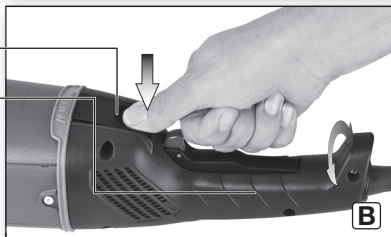
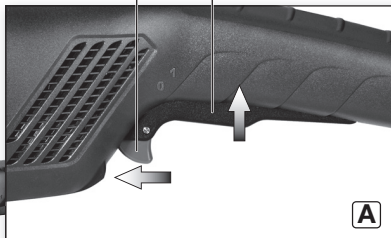
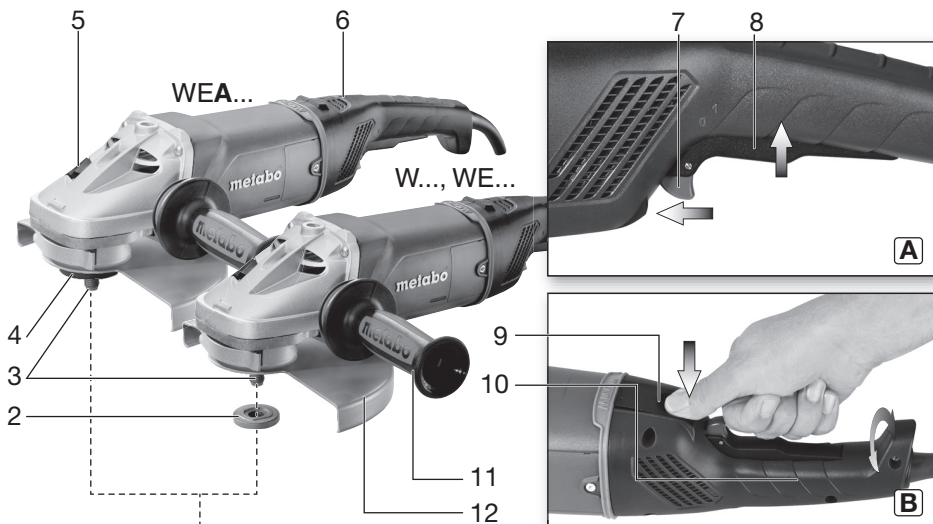

WEA...

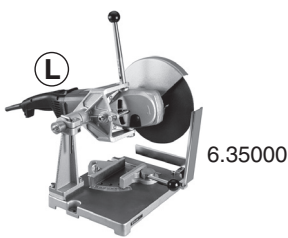
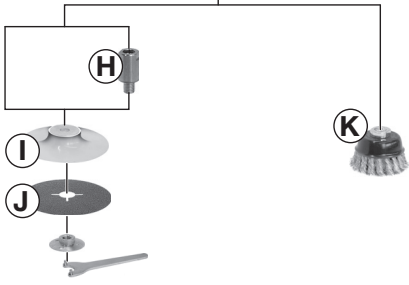
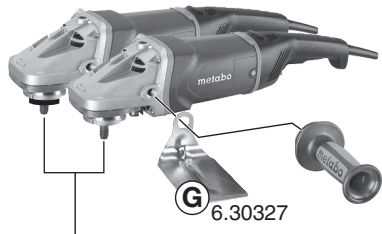
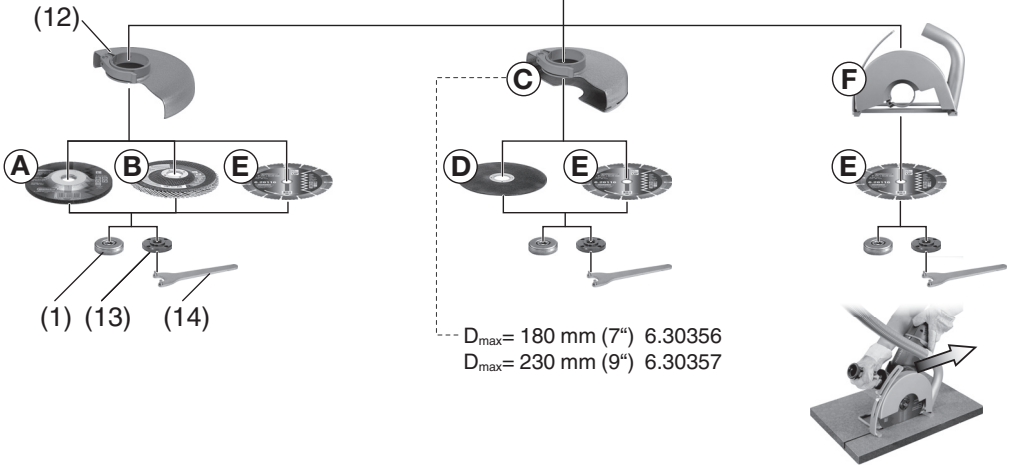
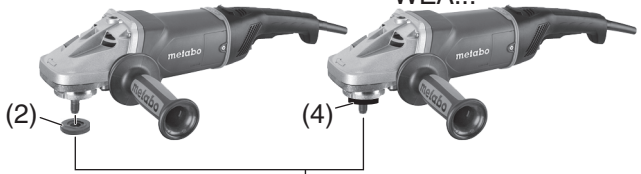

1. Декларация за съответствие

Ние като носещи отговорност: Декларираме, че тези въглошлайфи, определени по вид и серийен номер *1), отговарят на всички съответни изисквания от директивите *2) и стандартите *3). Технически документи за *4) - Вижте стр. 3.

2. Условия за употреба

Машините, оборудвани с оригиналните аксесоари на Metabo, са подходящи за шлифване, почистване с шкурка, операции на абразивно рязане и обработка с телена четка на метал, бетон, камък и подобни материали, без използването на вода.

Потребителят носи пълна отговорност за всички щети, причинени от неправилна употреба.

Общоприетите разпоредби за предотвратяване на аварии и приложената информация за безопасност трябва да се спазват.

3. Общи инструкции за безопасност



За Ваша собствена защита и за защита на Вашия електроинструмент, обърнете внимание на всички части от текста, които са маркирани с този символ!



ПРЕДУПРЕЖДЕНИЕ – Прочитането на инструкциите за експлоатация ще намали риска от нараняване.



ПРЕДУПРЕЖДЕНИЕ Прочетете всички предупреждения и инструкции за безопасност. Неспазването о на всички предупреждения и инструкции за безопасност може да доведе до тежки увреди, пожар и / или тежки травми.

Съхранявайте всички инструкции за безопасност и информация за бъдещи справки.

Предавайте Вашия електроинструмент само заедно с тези документи.

4. Специални инструкции за безопасност

4.1 Общи предупреждения за безопасност относно шлифване, обработка с шкурка, телена четка, абразивно рязане:

Употреба

а) Този инструмент е предназначен да функционира като шлайфмашина, машина за обработка с шкурка, телена четка и инструмент за отрязване. Прочетете всички предупреждения и инструкции за безопасност, илюстрации и спецификации, приложени към този електроинструмент. Неспазването на всички указания, изброени по-долу, може да доведе до токов удар, пожар и / или тежки наранявания.

б) Операции като полиране не се препоръчва да се извършват с този електроинструмент. Операции, за които инструментът не е предназначен, може да създадат опасност или да причинят нараняване.

в) Не използвайте аксесоари, които не са специално проектирани и препоръчани от производителя на инструмента.

Само защото аксесоарът може да бъде прикрепен към Вашия инструмент не означава, че е гарантирана безопасната експлоатация.

д) **Номиналната скорост на аксесоара трябва да бъде най-малко равна на максималната скорост, маркирана върху електроинструмента.** Аксесоарите, работещи по-бързо от номиналната скорост могат да се счупят и да излетят.

е) **Външният диаметър и дебелината на Вашия аксесоар трябва да бъдат в рамките на капачетата на Вашия електроинструмент.** Аксесоарите с неправилни размери не могат да бъдат пазени или управлявани.

ф) **Резбовото тяло на аксесоарите трябва да съвпада с резбата на шпиндела на шлайф машината. За аксесоари, монтирани чрез фланци, дупката на дорника на аксесоара трябва да се побере в рЪположения диаметър на фланеца.** Аксесоарите, които не съответстват на монтажната рамка, ще излязат от баланс, вибрациите прекомерно и това може да доведе до загуба на контрол.

г) **Не използвайте повреден аксесоар.** Преди всяка употреба проверявайте аксесоара за сЪгЪротини и пукнатини, подложката за пукнатини, сЪсЪване или износване, а телената четка за разхлабени или напукани жици. Ако електроинструментът или аксесоарът са изпускани, инспектирайте за повреди или инсталирайте неповреден аксесоар. След проверката и инсталирането на аксесоара, позиционирайте себе си и случайните лица на безопасно разстояние от равнината на въртящия се аксесоар и стартирайте електроинструмента при максимална честота на въртене без натоварване за една минута. Повредените аксесоари обикновено се разпадат по време на този тест период.

h) **Носете лична предпазна екипировка. В зависимост от приложението, използвайте защитна маска и предпазни очила.** При необходимост, носете дихателна маска, защита на слуха, ръкавици и работна престилка с цел спиране на малките абразивни или обработени частици. Защитата на очите трябва да бъде в състояние да спре летящи отломки, генерирани от различни операции. Противопроаховата маска или респираторът трябва да могат да филтрират частиците, генерирани от Вашата работа. Продължителното излагане на силен шум може да причини загуба на слуха.

i) **Дръжте случайните минувачи на безопасна дистанция от работната площ. Всеки, който навлиза в работната зона, трябва да носи лични предпазни средства.** Фрагменти от работния детайл или от счупен аксесоар могат да се разлетят и да причинят наранявания отвЪд района на действие.

j) **Дръжте инструмента само за изолираните захващащи повърхности при извършване на операция, където аксесоарът за рязане може да допре скрит кабел или своя собствен.** При допир на аксесоара с жица под напрежение, това може да направи откритите метални части на електроинструмента под напрежение, което може да разгЪтси оператора.

к) **Позиционирайте кабела, така че да е свободен от въртящия се аксесоар.** Ако загубите контрол, кабелът може да бъде отрязан или закачен, и Вашата ръка може да бъде изтеглена във въртящия се аксесоар.

bg БЪЛГАРСКИ

l) Никога не остава хте инструмента настрана докато аксесоарът не е спрял напълно. Въртящият се аксесоар може да захване повърхността и да издърпа електроинструмента извън Вашия контрол.

m) Не включвайте електроинструмента докато го носите. Случайният контакт с въртящия се аксесоар може да закачи Вашите дрехи, издърпвайки аксесоара към Вашето тяло.

n) Почиствайте редовно отворите за въздух на електроинструмента . Вентилаторът на двигателя ще поема прах вътре в корпуса и прекомерното натрупване на праховиден метал може да причини опасности в електричеството.

o) Не работете с електроинструмента близо до запалими материали . Искрите могат да запалят тези материали.

p) Не използвайте аксесоари, които изискват течни и охладители . Използването на вода или други течни охладители може да причини токов удар.

4.2 Откат и свързани с това предупреждения. Откатът е внезапна реакция от притиснат или закачен въртящ диск, подложка, четка или друг аксесоар. Притискането или закачането причинява бързото спиране на въртящия се аксесоар, което от своя страна води до форсиране на неконтролируемия електроинструмент в посока, обратна на посоката на въртенето на аксесоара в точката на свързване.

Например, ако абразивният диск е заклинил или притиснат от детайла, краят на диска, навлизащ в точката на притискане, може да се вкопае в повърхността на материала, което води до изскачане или изхвърляне на диска. Дискът може или да скочи към или встрани от оператора, в зависимост от посоката на движение на колелото на мястото на притискане. Абразивните дискове може да се чуят при тези условия.

Откатът е резултат от неправилната употреба на електроинструмента и/или неправилни работни процедури или условия, и може да бъде избегнат като се вземат правилните предпазни мерки, както е посочено по-долу.

a) Поддържайте здрав захват на електроинструмента и позиционирайте Вашето тяло и ръка, така че да Ви позволят да не се поддавате на силите на отката. Винаги използвайте помощна ръкохватка, за максимален контрол над отката или реакцията на усукващия момент по време на стартиране . Работникът може да контролира реакцията на усукващия момент или силите на отката, ако са взети необходимите предпазни мерки.

b) Никога не поставяйте Вашата ръка близо до въртящия се аксесоар . Аксесоарът може да направи откат върху Вашата ръка.

c) Не позиционирайте Вашето тяло в зоната, където електроинструментът ще се мести, ако възникне откат. Откатът ще тласне инструмента в посока, обратна на движението на диска в точката на закачане.

d) Обръщайте специално внимание, когато обработвате ъгли, остри ръбове и тн. Избягвайте подскачането и закачането на аксесоара . Ъглите, остри ръбове или подскачането имат склонността да закачат въртящия се аксесоар, което причинява загуба на контрол или откат.

e) Не прикрепяйте верижен трион, острие за дървообработка или зъбчато острие за рязане. Такива остриета често създават откат и загуба на контрол.

4.3 Предупреждения за безопасност, специфични за операциите на шлифване и абразивно рязане:

a) Използвайте само видовете дискове, които са предназначени за Вашия електроинструмент, както използвайте и специфичния предпазител, предназначен за избрания диск. Дисковете , които не са предназначени за електроинструмента, не могат да бъдат предпазвани добре и не са безопасни.

b) Шлифовъчната повърхност на вдлъбнатите дискове трябва да бъде монтирана под равнината на предпазния праг . Неправилно монтираният диск, който се проектира през равнината на предпазния праг, не може да бъде добре защитен.

c) Предпазителът трябва да бъде здрав прикрепен за електроинструмента и позициониран за максимална безопасност, така че възможно най-малката част от диска да бъде изложена към оператора . Предпазителът защитава работника от счупения диск и от случаен контакт с диска и искрите, които могат да запалят дрехите.

d) Дисковете трябва да се използват само за предназначенията приложения. Например: не шлифвайте със страната на диска за отрязван е. Дисковете за абразивно рязане са предназначени за периферно шлифване, страничните сили, приложени върху тези колела могат да ги строят.

e) Винаги използвайте неповредени фланци за дискове, които са с подходящ размер и форма за избрания диск. Подходящите фланци подпират диска като намаляват възможността за счупване му. Фланците за дисковете за отрязване са различни от фланците за дискове за шлифване.

f) Не използвайте износени дискове и такива от по-големия електроинструменти. Диск, който е предназначен за голям електроинструмент, не е подходящо за по-високата скорост на малкия инструмент и може да се разцепи.

4.4 Допълнителни предупреждения за безопасност , специфични за операциите на абразивно рязане:

a) Не "притискайте е" диска за отрязван е или не прилагайте прекомерен натиск. Не се опитвайте да направите прекалена дълбочина на среза. Претоварването на диска увеличава натоварването и податливостта към усукване или закливане на диска в среза, което увеличава възможността за счупване на диска или откат.

b) Не позиционирайте тялото под права линия с или зад въртящия си диск . Когато дискът в точката на работа се движи настрана от Вашето тяло, възможният откат може да тласне въртящото колело и електроинструмента право към Вас.

c) Когато дискът заклени или е прекъснат среза поради каквато и да била причина, изключете електроинструмента и го дръжте в неподвижно състояние докато диска спре напълно да се движи. Никога не се опитвайте да премахват е диска за отрязване от среза докато още е в движение, в противен случай може да възникне откат. Прочетете и предприемете действие, за да премахнете причината за закливането.

d) Не рестартирайте операцията на рязане в детайла. Оставете дискът да достигне пълна скорост и внимателно го въведете отново в среза. Дискът може да заклени, да подскочи или да направи откат, ако електроинструментът се рестартира в детайла.

e) Закрепяйте панелите, както и другите огромни детайли за да сведете до минимум риска от откат . Големите работни детайли имат свойството да се изкривяват под собствената си тежест.

Опорите трябва да бъдат поставени под работния детайл, близо до линията на среза и близо до ръба на работния детайл от двете страни на диска.

f) Бъдете изключително внимателни, когато правите "скрити срязове" в съществуващи стени или други електрически зони. Потъващият диск може да отреже газовете или водните тръби, електрическата инсталация или обекти, които могат да причинят откат.

4.5 Предупреждения за безопасност, специфични за обработката с шкурка:

a) Не използвайте прекалено голям размер шкурка за диска за шкурене. Следвайте препоръките на производителя, когато избирате шкурка. По-голямата шкурка, излизаща извън подложката за шкурене, представлява опасност от разкъсване и може да причини закъчане, раздиране на диска или откат.

4.6 Предупреждения за безопасност, специфични за операциите с телена четка:

a) Бъдете предпазливи, телените влакна са изхвърлят от четката дори при обикновена операция. Не претоварвайте телчетата като прилагате прекомерно натоварване на четката. Телените влакна могат лесно да проникнат в леките дрехи и/или кожата.

b) Ако използването на предпазител е необходимо за обработката с телена четка, не позволявайте никакъв допир на теленото колело или четката с предпазителя. Теленото колело или четката могат да се разширят в диаметър поради работното натоварване и центробежните сили.

4.7 Допълнителни инструкции за безопасност: ПРЕДУПРЕЖДЕНИЕ – Винаги носете защитни очила.

Използвайте еластични омековащи слове, ако са били доставени с шлифовачното средство или ако е необходимо.

Вижте спецификациите на инструмента или производителя на аксесоари! Предпазвайте дисковете от грес или удари!

Шлифовачните дискове трябва да бъдат съхранявани и уплотивявани с внимание и в съответствие с инструкциите на производителя.

Никога не използвайте отрезни дискове за шлифовъчни операции! Не прилагайте страничен натиск върху отрезни дискове.

Работният детайл трябва да лежи хоризонтално и да бъде закрепен срещу подхлъзване, напр. чрез скоби. Големите детайли трябва да бъдат много добре закрепени.

Ако се използват аксесоари с резбови втулки, краят на шпиндела не трябва да докосва основата на отвора върху шлайфинструмента. Уверете се, че резбата в аксесоара е достатъчно дълга, че да може да се пригоди към цялата дължина на шпиндела. Резбата в аксесоара трябва да пасне с резбата върху шпиндела. Вижте страница 3 и глава 14 Технически спецификации за повече информация относно дължината на шпиндела и резбата.

Използването на фиксирана система за екстракция е препоръчително. Винаги инсталирайте RCD с макс. ток на изключване от 30 mA . Ако ъглошлайфът е изключен чрез RCD, трябва да бъде проверен и почистен. Вижте глава 9 - Почистване.

Не трябва да се използват повредени, ексцентрични или вибриращи инструменти.

Избягвайте повреди на газовете или водните тръби, електрическите кабели и носещите стени (статични).

Издръпайте щепсела от контакта преди извършването на каквито и да било настройки, преустройване или сервизно обслужване на машината.

Повреденият или напуканият предпазител трябва да се смени. Никога не работете с машината, използвайки дефектен предпазител!

Не включвайте машината, ако липсват части от инструменти и предпазители.

Машини с мек старт (описани от "WE" в описанието на модела): Ако веднага след включването и, машината ускори скоростта много бързо, значи че е възникнала повреда в електрониката. Останалите електронни функции, отнасящи се до безопасността, вече не са налични. Дайте незабавно машината за ремонт (вижте 12.).

Закрепвайте малките работни детайли. Например, затегнете в менюта.

Намалете излагането на прах:

 Възможно е частиците, образуващи се при работа с тази машина, да съдържат химикали, които могат

да причинят рак, алергични реакции, дихателни болести, вродени дефекти или други дефекти с разпространение. Някои примери за тези химикали са: Олово от оловосъдържащи бои, кристален силициев диоксид от тухли, цимент и други строителни материали, арсеник и хром от химически обработен дървен материал, твърда дървесина като дъб или бук, метали, азбест.

Рискът зависи от това колко дълго потребителят или близко стоящите лица са изложени на тези вещества. Прахта не трябва да навлиза във Вашето тяло. Направете следното, за да намалите излагането на тези субстанции: Осигурете добра вентилация на работното място и носете подходящо защитно облекло, като напр. газова маска, която да филтрира микроскопичните частици.

Следвайте приложимите насоки за Вашия материал, персонал, приложение и място на приложение (напр. трудово здраве и наредби за безопасност, изхвърляне).

Събирайте образуваните частици при източника, избягвайте изхвърлянето им в заобикалящата Ви среда.

Използвайте подходящи аксесоари за специална работа (вижте глава 11.), по този начин в околната среда навлизат по-малко частици по неконтролируем начин.

Използвайте подходящо устройство за екстракция.

Намалете излагането на прах чрез следните мерки:

- Не насочвайте към себе си или намиращите се наблизо лица излизащите частици и потока от отходен въздух, не насочвайте и върху отлаганията от прах.
- Използвайте устройство за екстракция и/или пречистватели на въздуха
- Осигурете добра вентилация на работното място и поддържайте чистота, използвайки прахосмукачка. Метенето или продухването раздухва прахта.
- Вакумирайте или измивайте работното облекло. Не продухвайте, изтупвайте или изчетквайте.

5. Преглед

Вижте страница 2.

- 1 Бързозатягаща се гайка *
- 2 Опорен фланец *
- 3 Шпиндел
- 4 WEA... Автобалансиращ (несменяем) *
- 5 Бутон за заключване на шпиндела
- 6 Индикатор с електронен сигнал *
- 7 Заключване (за защита от непреднамерено включване на машината или за непрекъсната работа)*
- 8 Тригер (за вкл. и изкл.)
- 9 Бутон (за завъртане на главната ръкохватка)
- 10 Главна ръкохватка
- 11 Допълнителна ръкохватка/Допълнителна ръкохватка със заглушаване на вибрациите
- 12 Предпазен капак
- 13 Регулираща гайка *
- 14 Гаечен ключ с два рога*
- 15 Скоба за бързо освобождаване (за регулиране на предпазителя без използването на инструменти)
- 16 Винт (за регулиране затягащата сила скобата за бързо освобождаване)

* в зависимост от оборудването/не в обхвата на доставката

6. Въвеждане в експлоатация

 Преди включването на щепсела, проверете дали номиналното мрежово напрежение и мрежовата честота, посочени на етикета, съвпадат с Вашето захранване.

 Винаги инсталирайте RCD с макс. ток на изключване от 30 mA

Използвайте само удължителни кабели с мин. сечение от 1.5 mm². Удължителните кабели трябва да съответстват на консумацията на мощност на машината (cf Технически спецификации). Ако се използва кабелна макара, винаги развивайте кабела напълно.

6.1 Прикрепване на допълнителна ръкохватка

Винаги работете със закрепена допълнителна ръкохватка!

 Ръчно завийте допълнителната ръкохватка в левия, централния или десния резбови отвор (в зависимост от изискванията).

6.2 Прикрепване на предпазител за безопасност (за работа с абразивни дискове)

 Преди работа: Прикрепете предпазителя за безопасност.

 От съображения за безопасност, предпазителят (12) трябва винаги да бъде закрепен, когато се извършва груба работа.

 От съображения за безопасност, специалният предпазител за отрязване трябва винаги да бъде закрепен преди извършването нарязане (вижте глава 11. Аксесоари).

Вижте илюстрация Е на страница 2.

- Отворете скобата за бързо освобождаване (15). Монтирайте предпазителя за безопасност (12) в посочената позиция.
- Завъртете предпазителя докато затвореният участък е обърнат към оператора.
- Затворете скобата.
- Ако е необходимо, увеличете затягащата сила на скобата чрез завъртане на винта (16) (с отворена скоба за бързо освобождаване).

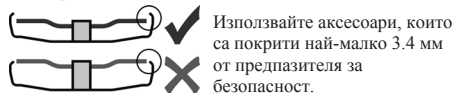

6.3 Осова глава ръкохватка

 Работете само със застопорена главна ръкохватка (10). Вижте илюстрация В на страница 2.

- Натиснете бутона (9).
- Главната ръкохватка (10) може да бъде завъртяна на 90° към двете страни и да бъде застопорена.
- Уверете се, че е позиционирана здраво: главната ръкохватка (10) трябва да бъде застопорена и не трябва да се мести.

6.4 Свързване на захранването

Главните захранващи контакти трябва да бъдат защитени, използвайки предпазители с времезакъснение или прекъсвачи.

Машините с "WE..." в описанието на модела: (с вграден автоматично стартиране-ограничение на тока(мек старт).) Контактите могат също да бъдат защитени, използвайки бързодействащи предпазители или прекъсвачи.

7. Прикрепване на шлифовачния диск

 Преди каквато и да е работа по машината: Издръпайте щепсела от контакта. Машината трябва да бъде изключена, а шпинделът да е в застой.

 От съображения за безопасност, прикрепете предпазителя за отрязване преди извършване нарязане (вижте глава 11. Аксесоари).

7.1 Заключване на шпиндела

 Натиснете бутона за заключване на шпиндела (5) само когато шпинделът е неподвижен!

- Натиснете бутона за заключване на шпиндела (5) и завъртете шпиндела (3) ръчно докато бутонът се застопори.

7.2 Поставяне на колелото за шлифоване в позиция

Вижте илюстрация С на страница 2.

Машини с описание W 2..., WE 2...:

- Вкарайте опорния фланец (2) върху шпиндела. Ако е правилно закрепен, фланецът не трябва да се върти.
- Поставете диска за шлифоване върху опорния фланец (2) както е показано в илюстрация С. Дискът за шлифоване трябва да лежи хоризонтално върху опорния фланец.

Машини с описание WEA 2...:

 Фланецът на автобалансиращият (4) е постоянно монтиран върху шпиндела.



Контактните повърхности на опорния фланец на автобалансиора (4), диска за шлифване и Quick-Stop регулиращата гайка (1), или другата регулираща гайка (13) трябва да са чисти. Почистете, ако е необходимо.

- Поставете диска за шлифване върху опорния фланец на автобалансиора (4). Дискът за шлифване трябва да лежи хоризонтално върху опорния фланец.

7.3 Закрепване/Освобождане на бързозатягащата гайка (в зависимост от особеностите)



Закрепване на бързозатягащата гайка (1):

Не използвайте бързозатягащата гайка, ако аксесоарът е по-дебел от 8 мм! В този случай, използвайте затягаща гайка (13) с гаечен ключ с два рога (14).



Използвайте бързозатягащата гайка само когато не е повредена и е в перфектно работно състояние: стрелката трябва да сочи към жлеба върху външния пръстен (вижте илюстрацията на страница 2).

- Заклучете шпиндела (вижте глава 7.1).
- Монтирайте бързозатягащата гайка (1) върху шпиндела (3).
- Вижте илюстрация на страница 2.
- Затегнете бързозатягащата гайка като завъртите ръчно по часовниковата стрелка.
- Завъртете здраво колелото за шлифване по часовниковата стрелка, за да затегнете бързозатягащата гайка.

Освобождане на бързозатягащата гайка (1):

- Заклучете шпиндела (вижте глава 7.1).
- Завъртете бързозатягащата гайка (1) обратно на часовниковата стрелка, за да развинете.

7.4 Закрепване/Освобождане на захващащата гайка (в зависимост от особеностите)



Закрепване на захващащата гайка (13):

Двете страни на гайката са различни. Завийте захващащата гайка върху шпиндела, както следва:

Вижте илюстрация D на страница 2.

- **А) За тънки шлифовъчни дискове:**
Краят на захващащата гайка (13) е обрнат нагоре, така че тънкият шлифовъчен диск може да бъде прикрепен здраво.
- **В) За дебели шлифовъчни дискове:**
Краят на захващащата гайка (13) е обрнат надолу, така че гайката с две дупки може да бъде прикрепена здраво към шпиндела.
- Заклучване на шпиндела. Завъртете захващащата гайка (13) по часовниковата стрелка, използвайки гаечен ключ с два рога (14), за да се закрепите.

Освобождане на захващащата гайка:

Заклучете шпиндела (вижте глава 7.1).

Завъртете захващащата гайка (13) обратно на часовниковата стрелка, използвайки гаечен ключ (14), за да развинете.

8. Употреба

8.1



Включване и изключване

Винаги водете машината с две ръце.



Първо включете, след това направлявайте аксесоара към детайла.



Избягвайте непреднамерено стартиране: Винаги изключвайте инструмента, когато щепселът е изваден от контакта или ако е имало прекъсване на



електрическото захранване. В непрекъснат режим на работа, машината продължава да работи, ако тя е изгласкана от ръцете ви. Ето защо, винаги дръжте машината с двете ръце, използвайки ръкохватките, стойте стабилно и бъдете концентрирани.



Избягвайте разклащането нагоре на машината или навлизане на прах и стърготини. След изключването на машината я оставайте настрана само когато двигателят е в застой.

Вижте илюстрация А на страница 2.

Активиране на въртящия момент

Включване: Плъзнете ключалката (7) в посоката на стрелката и натиснете пусковия превключвател (8).
Изключване: Отпуснете пусковия превключвател (8).

Непрекъснат режим на работа (в зависимост от функциите)

Включване: Плъзнете ключалката (7) в посоката на стрелката, натиснете пусковия превключвател (8) и го задържете натиснат. Машината сега е включена. Сега плъзнете ключалката (7) в посоката на стрелката още веднъж, за да заключите пусковия превключвател (8) (непрекъснат режим на работа).
Изключване: Натиснете пусковия превключвател (8) и отпуснете.

8.2 Работни направления

Шлифване:

Натиснете надолу машината равномерно по повърхността и движете назад и напред, така че повърхността на детайла да не стане твърде гореща.

Грубо шлифване: позиционирайте машината под ъгъл от 30° - 40° за най-добри работни резултати.

Операция на отрязване:

Винаги работете срещу хода на диска (вижте илюстрацията). В противен случай съществува опасност машината да направи откат от разреза, извън контрол.

Направлявайте машината равномерно със скорост, подходяща за обработвания материал. Не наклоняйте, не натискайте прекалено силно, или не люлейте от една страна към другата.

Шкурене:

Натиснете надолу машината равномерно по повърхността и движете назад и напред, така че повърхността на детайла да не стане твърде гореща.

Обработка с телена четка:

Натискайте надолу машината равномерно.

9. Почистване



Почистване на двигателя:

Възможно е частите да се събират във вътрешността на електроинструмента по време на работа. Това възпрепятства охлаждането на електроинструмента. Проводимото натрупване може да навреди на защитната изолация на електроинструмента и да причини опасност от токов удар.

Електроинструментът трябва да бъде почистван редовно и старателно през всички предни и задни вентилационни отвори с помощта на прахосмукачка или чрез продухване със сух въздух.

БЪЛГАРСКИ bg

Преди тази операция, отделете електроинструмента от източника на захранване и носете предпазни очила и дихателна маска.

Бутон (9) за регулиране на ръкохватката: Понякога продухвайте гъстен въздух през бутона (когато е натиснат, във всички три позиции на основната ръкохватка). Преди тази операция, отделете електроинструмента от източника на захранване и носете предпазни очила и дихателна маска.

10. Отстраняване на неизправности

Машини с "WE..." в описанието на модела:

- **Защита от претоварване: Дисплей на електронния сигнал (6) светва и скоростта на натоварване силно намалява.** Температурата на двигателя е твърде висока! Пуснете машината на празен ход докато се охлади и дисплей на електронния сигнал се изключи
- **Защита от претоварване: Дисплей на електронния сигнал (6) светва и скоростта на натоварване леко намалява.** Машината е претоварена. Работете с намалено натоварване докато дисплей на електронния сигнал се изключи.
- **Електронен краен изключвател: Дисплей на електронния сигнал (6) светва и машината е ИЗКЛЮЧЕНА автоматично.** Ако скоростта на увеличаване на тока е твърде висока (например, ако машината внезапно блокира или възникне откат), машината се изключва. Изключете машината от пусковия превключвател (8). Включете я отново и продължете да работите нормално. Опитайте се да предотвратите блокирането на машината. Вижте раздел 4.2.
- **Защита от рестартиране: Дисплей на електронния сигнал (6) СВЕТВА и машината не се стартира.** Защитата от рестартиране е активирана. Ако щепселът е поставен при включена машина, или ако захранването е възстановено след прекъсване, машината не се стартира. Изключете машината и я включете отново.
- **Когато е включена, машината ускорява до максимална скорост много бързо,** т.е. автоматичното ограничаване на пусковия ток не работи (мек старт). Има дефект в електрониката. Другите електронни функции, свързани с безопасността, вече не са налични. Дайте незабавно машината за ремонт (вижте 12.).

[W 22-180 MVT](#), [W 22-230 MVT](#), [W 24-180 MVT](#), [W 24-230 MVT](#), [W 26-180 MVT](#), [W 26-230 MVT](#).

- Включването на машината намалява напрежението. Неблагоприятните захранващи условия могат да имат вредно въздействие върху други машини. Електрическият импеданс, по-малък от 0.2 ома, не следва да причини неизправност.

11. Аксесоари

Използвайте само оригинални аксесоари на Metabo.

Използвайте само аксесоари, които отговарят на изискванията и спецификациите, посочени в това ръководство за експлоатация.

Монтирайте здраво аксесоарите. Закрепете машината, ако тя се използва върху стойка. Загубата на контрол може да доведе до нараняване.

Вижте страница 4.

- A Диск за груба работа (използвайте винаги с прикрепен предпазител за безопасност)
 - B Ламелна шайба (използвайте винаги с прикрепен предпазител за безопасност)
 - C Предпазител за безопасност при рязане
 - D Диск за рязане (използвайте винаги с прикрепен предпазител за рязане)
 - E Диамантени дискове (използвайте винаги с прикрепен предпазител за безопасност при рязане)
 - F Предпазител за безопасност за рязане с направляващ прорез (поставете върху машината и закрепете с винтове.) (с адаптер за свързване към подходяща прахосмукачка за екстракция на каменен прах, генериран при рязане на каменни плочи.)
 - G Предпазител за ръце (за прикрепване на допълнителната странично монтирана ръкохватка)
 - H Удължение (за работа с помощни дискове. Увеличават разстоянието между шпиндела и помощния диск с около 35 мм)
 - I Подложни тарелки за фибър шайби (винаги прикрепяйте, използвайки затягащата гайка, приложена за помощния диск) (винаги използвайте с прикрепен предпазител за ръце.)
 - J Фибър шайби (винаги използвайте с прикрепен предпазител за ръце)
 - K Стоманени телени четки (винаги използвайте с прикрепен предпазител за ръце)
 - L Стойка за рязане
 - M Регулираща гайка (13)
 - N Бързозатягаща гайка (1)
- За пълен набор от аксесоари, вижте www.metabo.com или каталога.

12. Ремонти



Ремонтите на електрическите инструменти трябва да се извършват САМО от квалифицирани електротехници!

Свържете се с местния представител на Metabo, ако имате електрически инструменти Metabo, изискващи ремонт. За адреси вижте www.euromasterbg.com

Можете да изтеглите списък с резервни части от www.metabo.com.

13. Опазване на околната среда

Генерираният прах от шлифоването може да съдържа вредни вещества. Изхвърляйте по подходящ начин. Спазвайте националните разпоредби относно екологично съвместимите начини за изхвърляне и за рециклирането на излезли от употреба машини, опаковки и аксесоари.



Само за страни от ЕС: Никога не изхвърляйте електроинструментите в битови отпадъци! В съответствие с Европейската директива 2002/96/ЕС, отнасяща се до електрическите и електронните отпадъци, и прилагането на националното законодателство, използваните електрически инструменти трябва да се събират отделно и да се изхвърлят по безопасен за околната среда начин в центрове за рециклиране.

14. Технически спецификации

Обяснителни бележки относно спецификациите на страница 3. Промените, дължащи се на технологичния прогрес, са запазени.

\emptyset = макс. диаметър на аксесоара
 $t_{max,1}$ = макс. позволена дебелина на аксесоара, когато се използва захващаща гайка
 $t_{max,2}$ = макс. позволена дебелина на аксесоара, когато се използва бързозатягаща гайка (1)

$t_{max,3}$ = диск за груба обработка/режещ диск:
 макс. позволена дебелина на аксесоара
 M = резба на шпиндела
 l = дължина на шпиндела за шлифване
 n = скорост без натоварване (макс. скорост)
 P_1 = номинална входна мощност
 P_2 = изходна мощност
 m = тегло без захранващ кабел

Измерените стойности са определени в съответствие с EN 60745.

Машина със защита клас II

Променливо захранване

Посочените технически спецификации са предмет на допустими отклонения (в съответствие със съответните валидни стандарти).

 **Стойности на емисиите**
 Тези стойности позволяват да се направи оценка на емисиите от електроинструмента и да се сравнят различните електрически инструменти. В зависимост от условията на работа, състоянието на електроинструмента или на аксесоарите, реалното натоварване може да бъде по-високо или по-ниско. За целите на оценката, моля правете почивки и периоди, при които натоварването да е по-ниско. Въз основа на коригираните оценки, планирайте предпазни мерки за потребителя, напр. организационни мерки.

Обща стойност на вибрациите (сума на векторите в трите посоки), определена в съответствие с EN 60745:

$a_{h,SG}$ = Емисионна стойност на вибрациите (повърхностно шлифване)
 $a_{h,DS}$ = Емисионна стойност на вибрациите (шкурене с диск)
 $K_{h,SG/DS}$ = Несигурност (вибрация)

Типични А-ефективни възприемани звукови нива:

L_{pA} = Ниво на звуково налягане
 L_{WA} = Ниво на акустична мощност
 K_{pA}, K_{WA} = Несигурност

 **Носете антифони!**

WARRANTY CARD

MODEL.....

SERIAL №

TERM

(for details see the warranty conditions)

№, date of invoice / cash receipt.....

DETAILS OF BUYER

NAME / COMPANY

(be filled in by the employee)

ADDRESS.....

(be filled in by the employee)

SIGNATURE OF BUYER.....

(I am familiar with warranty conditions and the operating device is in good working order and accessory)

DETAILS OF SELLER

NAME / COMPANY

(be filled in by the employee)

ADDRESS

(be filled in by the employee)

DATE / STAMP

SERVICE REPORT

Receiving Protocol	Date of adoption	Description of the defect	Date of transmission	Signature

ГАРАНЦИОННА КАРТА

МОДЕЛ.....

СЕРИЕН №

СРОК

(за подробности виж гаранционните условия)

№, дата на фактура / касов бон.....

ДАНИИ ЗА КУПУВАЧА

ИМЕ/ФИРМА

(попълва се от служителя)

АДРЕС.....

(попълва се от служителя)

ДАНИИ ЗА ПРОДАВАЧА

ИМЕ/ФИРМА

(попълва се от служителя)

АДРЕС

(попълва се от служителя)

ДАТА/ПЕЧАТ

СЕРВИЗЕН ПРОТОКОЛ

Приемн протокол	Дата на приемане	Описание на дефекта	Дата на предаване	Подпис

Централен сервиз: София, бул: "Ломско шосе" 246, тел.: 0700 44 155 (безплатен за цялата страна)

e-mail: info@euromasterbg.com

ГАРАНЦИОННИ УСЛОВИЯ

ЗАДЪЛЖИТЕЛНИ ДОКУМЕНТИ:

- Копие от фактура
- Гаранционна карта
- Разпечатка на регистрацията в интернет за 3-годишна гаранция

ГАРАНЦИОННИ СРОКОВЕ:

Минималната законова гаранция от 24 месеца по смисъла на ЗЗП, важи само за физически лица, за юридически лица гаранцията е 12 месеца, освен ако не е упоменато друго от производителя:

- Електроинструменти Метабо и, регистрирани в интернет на адрес: www.metabo.com/xxl в едномесечен срок след закупуването им 3 години
 - Електроинструменти Метабо без регистрирания в интернет 1 година
 - Акумулаторни батерии Метабо > 4 Ah 3 години
 - Други Акумулаторни батерии и Зарядни устройства 6 месеца
- Всички неизправности по функционирането на машините, причинени от дефекти по сглобяването или по материала, забелязани по време на гаранционния срок, се отстраняват безплатно в централен сервиз на Евромасер Импорт-Експорт ООД - град София.

ОТ ГАРАНЦИЯ СА ИЗКЛЮЧЕНИ:

- Повреди, причинени от естествено износване на четки, гумени плотове, ремъци, патронници, масло, лагери, о-пръстени, грес, кабели, сервизни пакети за профилактика, филтри свещи и други
- Повреди причинени от претоварване, лошо поддържане, замърсяване, пренапрежение
- Счупвания и пукнатини, причинени от удар
- Дефекти, причинени от износени или нестандартни консумативи
- Дефекти, които се дължат на неспазване инструкцията за експлоатация, претоварване и дейности, несъответстващи на техническите характеристики на машината
- Рекламация се приема само ако машината не е отваряна от потребителя или от неоторизиран сервиз.

ПРАВИЛА НА ТЪРГОВСКА ГАРАНЦИЯ ЗА ПОТРЕБИТЕЛСКИ СТОКИ:

Независимо от търговската гаранция продавачът отговаря за липсата на съответствие на потребителската стока с договора за продажба съгласно гаранцията по чл. 112 – 115.

Чл. 112. (1) При несъответствие на потребителската стока с договора за продажба потребителят има право да предяви рекламация, като поиска от продавача да приведе стоката в съответствие с договора за продажба. В този случай потребителят може да избира между извършване на ремонт на стоката или замяната ѝ с нова, освен ако това е невъзможно или избраният от него начин за обезщетение е непропорционален в сравнение с другия.

(2) Смята се, че даден начин за обезщетяване на потребителя е непропорционален, ако неговото използване налага разходи на продавача, които в сравнение с другия начин на обезщетяване са неразумни, като се вземат предвид:

1. стойността на потребителската стока, ако нямаше липса на несъответствие;
2. значимостта на несъответствието;
3. възможността да се предложи на потребителя друг начин на обезщетяване, който не е свързан със значителни неудобства за него.

Чл. 113. (1) Когато потребителската стока не съответства на договора за продажба, продавачът е длъжен да я приведе в съответствие с договора за продажба.

(2) Привеждането на потребителската стока в съответствие с договора за продажба трябва да се извърши в рамките на един месец, считано от предявяването на рекламацията от потребителя.

(3) След изтичането на срока по ал. 2 потребителят има право да развали договора и да му бъде възстановена заплатената сума или да иска намаляване на цената на потребителската стока съгласно чл. 114.

(4) Привеждането на потребителската стока в съответствие с договора за продажба е безплатно за потребителя. Той не дължи разходи за експедиране на потребителската стока или за материали и труд, свързани с ремонта ѝ, и не трябва да понеса значителни неудобства.

(5) Потребителят може да иска и обезщетение за претърпените вследствие на несъответствието вреди.

Чл. 114. (1) При несъответствие на потребителската стока с договора за продажба и когато потребителят не е удовлетворен от решаването на рекламацията по чл. 113, той има право на избор между една от следните възможности:

1. разваляне на договора и възстановяване на заплатената от него сума;
 2. намаляване на цената.
- (2) Потребителят не може да претендира за възстановяване на заплатената сума или за намаляване цената на стоката, когато търговецът се съгласи да бъде извършена замяна на потребителската стока с нова или да се поправи стоката в рамките на един месец от предявяване на рекламацията от потребителя.
- (3) Търговецът е длъжен да удовлетвори искане за разваляне на договора и да възстанови заплатената от потребителя сума, когато след като е удовлетворил три рекламации на потребителя чрез извършване на ремонт на една и съща стока, в рамките на срока на гаранцията по чл. 115, е налице следваща поява на несъответствие на стоката с договора за продажба.
- (4) Потребителят не може да претендира за разваляне на договора, ако несъответствието на потребителската стока с договора е незначително. Чл. 115. (1) Потребителят може да упражни правото си по този раздел в срок до две години, считано от доставянето на потребителската стока.
- (2) Срокът по ал. 1 спира да тече през времето, необходимо за поправката или замяната на потребителската стока или за постигане на споразумение между продавача и потребителя за решаване на спора.
- (3) Упражняването на правото на потребителя по ал. 1 не е обвързано с никакъв друг срок за предявяване на иск, различен от срока по ал. 1.

EUROMASTER IMPORT EXPORT LTD

1231, Sofia, Bulgaria, 246 Lomsko shose Blvd.,

tel.: +359 700 44 155

fax: + 359 2 934 00 90

www.euromasterbg.com; e-mail: info@euromasterbg.com

