

## DMH 30 Set



---



BG Превод на оригиналната инструкция за експлоатация.

 **euromaster**

“Евромастер Импорт - Експорт” ООД е официален представител на производителя. Адрес на управление на фирмата: гр. София 1231, бул. “Ломско шосе” 246, тел. 0700 44 155, [www.euromasterbg.com](http://www.euromasterbg.com); e-mail: [info@euromasterbg.com](mailto:info@euromasterbg.com)

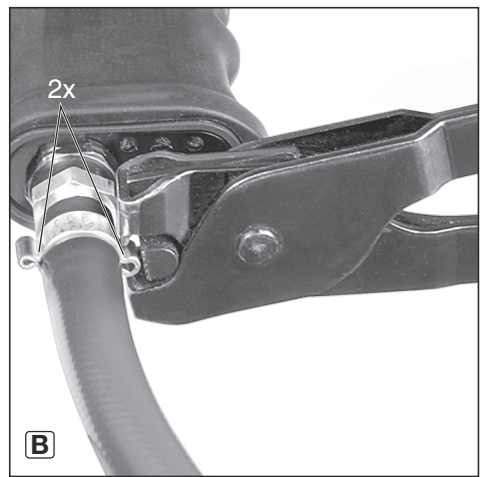
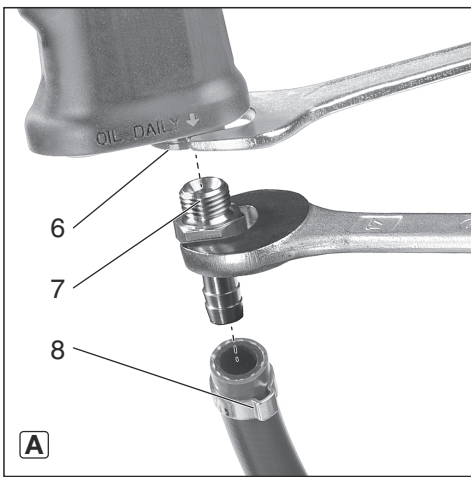
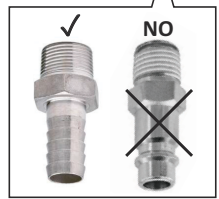
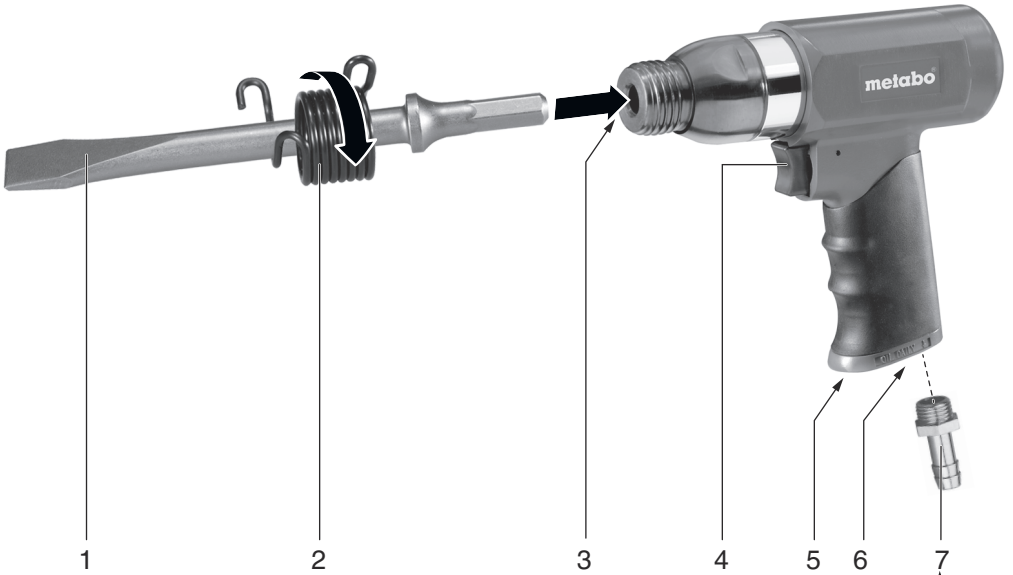
[www.metabo.com](http://www.metabo.com)



		<p align="center"><b>DMH 30 Set</b></p> <p align="center">*1) Serial Number: 04115..</p>
<b>V<sub>1</sub></b>	<b>l/min</b>	280
<b>p<sub>max.</sub></b>	<b>bar</b>	6,3
<b>s</b>	<b>../min</b>	3000
<b>M</b>	<b>mm (in)</b>	 10 ( <sup>3</sup> / <sub>8</sub> )
<b>K</b>	<b>mm (in)</b>	19 ( <sup>3</sup> / <sub>4</sub> )
<b>H</b>	<b>mm (in)</b>	58 (2 <sup>9</sup> / <sub>32</sub> )
<b>d<sub>i</sub></b>	<b>mm (in)</b>	10 ( <sup>3</sup> / <sub>8</sub> )
<b>C</b>	“	<sup>1</sup> / <sub>4</sub>
<b>A</b>	<b>mm (in)</b>	206 x 54 x 200 ( 8 <sup>1</sup> / <sub>8</sub> x 2 <sup>1</sup> / <sub>8</sub> x 7 <sup>7</sup> / <sub>8</sub> )
<b>m</b>	<b>kg (lbs)</b>	2,0 (4.4)
<b>a<sub>h</sub>/K<sub>h</sub></b>	<b>m/s<sup>2</sup></b>	8,5 / 1,5
<b>L<sub>pA</sub>/K<sub>pA</sub></b>	<b>dB(A)</b>	103 / 3
<b>L<sub>WA</sub>/K<sub>WA</sub></b>	<b>dB(A)</b>	114 / 3

 \*2) 2006/42/EC  
 \*3) EN ISO 12100:2010, EN ISO 11148-4:2012

2018-01-04, Bernd Fleischmann   
 Direktor Produktentstehung & Qualität (Vice President Product Engineering & Quality)  
 \*4) Metabowerke GmbH - Metabo-Allee 1 - 72622 Nuertingen, Germany

# Инструкция за експлоатация

## 1. Декларация за съответствие

Ние декларираме на собствена отговорност, че: тези пневматични инструменти, идентифицирани чрез типа и серийния номер \*1), отговарят на всички релевантни определения на директивите \*2) и нормите \*3). Техническа документация при \*4) – виж стр.3

## 2. Област на приложение

Този пневматичен инструмент е предназначен за къртене в зидария и камък, разсичане на ламарина, избиване на нитове или заяли винтове, разтрошаване на заяли гайки, избиване на болтове в професионалната област.

Този инструмент може да се захранва само със съгъстен въздух. Не трябва да се превишава зададеното върху инструментата максимално работно налягане.

Този пневматичен инструмент не трябва да се захранва с експлозивни, запалими или опасни за здравето газове. Да не се използва като лост, раздробяващ или ударен инструмент.

Всяка друга употреба не отговаря на предвиденото предназначение.

Нерегламентираната употреба, модификация на пневматичния инструмент или използването на части, които не са тествани и одобрени от производителя, могат да доведат до непредвидими щети.

Потребителят носи пълна отговорност за всички вреди, причинени от неправилна употреба.

Общоприетите правила за предотвратяване на аварии и приложената информация за безопасност трябва да се спазват.

## 3. Общи условия за безопасност



За Ваша собствена защита и за защита на Вашия инструмент, обърнете внимание на всички части от текста, които са маркирани с този символ!



**ВНИМАНИЕ** – Четенето на инструкциите ще намали риска от нараняване.



**ВНИМАНИЕ** Прочетете внимателно всички предупреждения и

инструкции. *Неспазването на всички указания за безопасност може да доведе до токов удар, пожар и/или тежки травми.*

**Съхранявайте всички указания за безопасност и информация за бъдещи справки.**

Предаването на инструмента да става само заедно с тези документи.

- Ползвателят или неговият работодател трябва да оценява рисковете, които могат да възникнат вследствие употребата на уреда.
- Указанията за безопасност трябва да бъдат прочетени и разбрани преди настройка, употреба, поддръжка или смяна на аксесоари, както и когато се намирате в близост до пневматичния инструмент. В противен случай може да се стигне до тежки физически наранявания.
- Пневматичният инструмент може да бъде настроен или употребяван единствено от квалифициран и обучен персонал.
- Пневматичният инструмент не може да бъде преработван и модифициран. Промените могат да намалят действието на мерките за безопасност и да увеличат риска за потребителя.
- Никога не използвайте повредени пневматични инструменти. Отнасяйте се грижовно към вашите пневматични инструменти. Проверявайте редовно дали движещите се части функционират нормално, дали има счупени или повредени части, които да пречат на нормалната работа на инструмента. Проверете дали всички знаци и табелки са четливи и добре разбираеми. Заменете всички повредени части преди да използвате уреда. Много злополуки са били предизвикани от лошо поддържани пневматични инструменти.

## 4. Специални мерки за безопасност

### 4.1 Опасност от хвърчащи части

- Изключете пневматичния инструмент от подаването на съгъстен въздух, преди да смените инструмента или аксесоарите или преди да се извърши настройка или поддръжка.
- При счупване на детайла, на аксесоарите или инструмента, могат да се разхвърчат части с голяма скорост.
- По време на работа, при смяна на аксесоарите и при извършване на ремонтни работи по пневматичния инструмент, винаги трябва да се носят удароустойчиви маска или очила. Необходимата степен на защита трябва да се избира отделно за всяко отделно приложение.
- Когато работите над глава носете предпазна каска. Убедете се, че и другите лица около вас, не са изложени на опасност.
- Убедете се, че детайлът е здраво закрепен.
- Включете инструмента едва след като сте се убедили, че работният инструмент е надлежно закрепен.
- За избягване на злополуки, всички повредени части по захващането, трябва да бъдат своевременно подменени.
- Опрете добре работния инструмент към обработваната повърхност, преди да включите пневматичния инструмент.

## 4.2 Опасности по време на употреба

- По време на употреба на пневматичния инструмент, ръцете на ползвателя могат да бъдат изложени на опасности, като напр. удари, порязвания, ожулвания и топлина. Носете подходящи предпазни ръкавици.
- Операторът и сервизния персонал трябва да бъдат физически способни да се справят с размера, теглото и мощността на пневматичния инструмент.
- Дръжте правилно пневматичния инструмент: бъдете готови да противодействате на обичайните или внезапни движения – дръжте двете си ръце в готовност.
- Осигурете безопасна стойка и поддържайте равновесие по всяко време.
- Избягвайте неволно стартиране. Ако подаването на въздух е прекъснато, изключете инструмента посредством превключвателя за включване / изключване.
- Използвайте само препоръчаните от производителя смазочни материали.
- Избягвайте директния контакт с работния инструмент по време и след употреба, защото той може да е горещ или да е с остри ръбове.
- Носете лични предпазни средства и задължително предпазни очила. Носенето на лични предпазни средства, като предпазни ръкавици, предпазно облекло, нехлъзгащи се обувки, предпазна каска или защита на слуха, в зависимост от вида и начина на употреба на уреда, намалява риска от нараняване и се препоръчва.

## 4.3 Рискове, предизвикани от повтарящи се движения

- При работа с пневматични инструменти може да възникнат неприятни усещания в областта на дланите, ръцете, раменете, в областта на врата или в други части на тялото.
- При работа с пневматичен инструмент заемете удобна стойка, осигурете добър захват и избягвайте неудобни положения на тялото или такива, при които ще ви бъде трудно да запазите равновесие. Работещият трябва да има възможност да променя положението на тялото си, за да се избегнат неудобствата и умората по време на работа.
- При настъпване на симптоми като напр. продължително неразположение, дискомфорт, пулсиране, болка, изтръпване, намаляване на слуха, парене или скованост, тези предупредителни знаци не трябва да се игнорират. Операторът трябва да докладва това на своя работодател и да се консултира с квалифициран лекар.

## 4.4 Опасности от аксесоари

- Разделете пневматичния инструмент от въздуховода преди да закрепите или смените аксесоара или работния инструмент.
- Използвайте само аксесоари, които са предназначени за този пневматичен инструмент и отговарят на изискванията и характеристиките, упоменати в тази инструкция.
- Никога не използвайте шилата и длетата вместо ръчен инструмент. Те са предназначени

- специално за употреба в ударни машини и са съответно термо обработени.
- Никога не използвайте тъпи шила и длета, защото те изискват прекалено голям натиск, който може да предизвика счупвания, произлизащи от умора в материала. Тъпите инструменти могат да засилят вибрациите, поради което винаги трябва да се използват остри инструменти.
- Никога не охлаждайте горещи инструменти във вода. Това може да доведе до нарушаване на термообработката, крехкост на материала и преждевременен отказ.
- Не използвайте длетото като лост, защото това може да доведе до неговото счупване или до повреда на пневматичния инструмент. Работете винаги на по-малки участъци, за да избегнете заклиняване на длетото.
- Избягвайте директния контакт с работния инструмент по време и след употреба, защото той може да е горещ или да е с остри ръбове.

## 4.5 Опасности на работното място

- Подхлъзването, спъването и падането са основните причини за наранявания на работното място. Обърнете внимание на повърхности, които може да са станали хлъзгави в резултат на използването на пневматичния инструмент, и на възможна опасност от спъване във въздушния маркуч.
- Бъдете внимателни при работа в непознати обекти. Може да съществуват скрити опасности от ел. кабели или други захранващи инсталации.
- Пневматичният инструмент не е предназначен за работа във взривоопасна атмосфера и не е изолиран при контакт с електрически токоизточници.
- Уверете се, че на мястото, което трябва да се обработва, не са разположени токо-, водо- и газопроводи (напр. с помощта на металотърсач).

## 4.6 Опасности от прах и изпарения

- Праховете и изпаренията, отделящи се при използването на пневматични инструменти, могат да причинят увреждане на здравето (като рак, дефекти при раждане, астма и / или дерматит); От съществено значение е да се извърши оценка на риска във връзка с тези заплахи и да се прилагат подходящи механизми за контрол.
- Оценката на риска трябва да отчита праха, генериран при използване на пневматичния инструмент, и всякакъв прах, който може да бъде завихрен от него.

## bg БЪЛГАРСКИ

Пневматичният инструмент трябва да се използва и обслужва съгласно съдържащите се в тази инструкция препоръки, за да се редуцира до минимум отделянето на прах и пари.

- Изходящият въздух трябва да се отвежда по начин, гарантиращ минимално завихряне на околния прах.
- Ако се образуват прах или пари, основният приоритет е да контролирате мястото, където те се отделят.
- Всички приспособления и аксесоари, които са предвидени за улавяне, засмукване или намаляване на летящия прах или пари, трябва да бъдат инсталирани и обслужвани съгласно инструкциите на производителя.
- За да избегнете ненужното увеличаване на количеството прах или пари, трябва да се гарантира, че консумативите и аксесоарите са избрани в съответствие с тези инструкции.
- Използвайте защитни дихателни средства в съответствие с инструкциите на вашия работодател или в съответствие с правилата за безопасност и здраве.

### 4.7 Опасности свързани с шума

- Ако не използвате адекватни защитни средства, високото ниво на шума, може да доведе до трайна повреда на слуха, загуба на слуха и други проблеми, като например шум в ушите (звънене, свистене или бръмчене в ушите).
- От съществено значение е да се извърши оценка на риска във връзка с тези опасности и да се прилагат подходящи механизми за контрол.
- Механизмите за контрол, подходящи за намаляване на опасностите, включват мерки като използването на изолационни материали, за да се избегне отделянето на шум при обработка на детайлите.
- Използвайте защитни средства в съответствие с инструкциите на вашия работодател или в съответствие с правилата за безопасност и здраве.
- Пневматичният инструмент трябва да се експлоатира и обслужва в съответствие с препоръките, съдържащи се в тези инструкции, за да се избегне ненужно повишаване на нивото на шума.
- Консумативите и работните инструменти трябва да се избират, поддържат и подменят в съответствие с препоръките в тази инструкция, за да се избегне излишно повишаване нивото на шума.
- Вграденият шумозаглушител не трябва да се отстранява и трябва да е в добро състояние.

### 4.8 Опасности от вибрации

- Въздействието на вибрации може да предизвика увреждане на нервната система и нарушаване на циркулацията на кръв в дланите и ръцете.
- В студено време носете топло облекло и дръжте дланите си сухи и топли.
- Ако усетите, че кожата на пръстите ви изтръпне, боли или поболее, преустановете работата с инструмента, уведомете работодателя си и се консултирайте с лекар.

- Пневматичният инструмент трябва да се експлоатира и обслужва в съответствие с препоръките, съдържащи се в тези инструкции, за да се избегне ненужно повишаване на нивото на вибрациите.
- Не дръжте инструмента с голи ръце, защото това води до увеличаване на влиянието на вибрациите.
- Дръжте ръкохватката на уреда по средата, като избягвайте тя да е монтирана до упор.
- Разбивайте бетона на малки парченца, за да не заклините работния инструмент.
- Изваждайте длетото на всеки няколко секунди. При това придържайте с ръка работния инструмент, защото при преместването му могат да възникнат силни вибрации, ако дръжите пневматичния инструмент само за ръкохватката.
- Дръжте пневматичния инструмент здраво, но не прекалено, като упражнявате необходимата за работа сила, тъй като рискът от вибрации се увеличава с увеличаване на приложената сила на захващане.

### 4.9 Допълнителни инструкции за безопасност

- Сгъстеният въздух може да предизвика сериозни наранявания.
- Когато не използвате пневматичния инструмент, при смяна на работния инструмент или на консумативите или при извършване на ремонтни дейности винаги спирайте притока на въздух, изпуснете налягането от маркуча и го отделете от пневматичния инструмент.
- Никога не насочвайте струята сгъстен въздух към себе си или срещу други лица.
- Разлетелите се маркучи могат да предизвикат сериозни наранявания. Затова винаги проверявайте дали маркучите и техните скрепителни елементи са здрави и не са се разхлабили.
- Не допускате студения сгъстен въздух до ръцете си.
- Не използвайте бързосменни куплунзи на входа на пневматичния инструмент. Използвайте резбови нипели от закалена стомана или друг материал с подобни якостни качества.
- Ако използвате универсални въртящи се куплунзи, трябва да се използват и осигурителни щифтове. Използвайте Whipcheck-съединения за да се предпазите от разединяване на маркуча от пневматичния инструмент или от разединяването на два маркуча един от друг.
- Убедете се, че обозначеното върху пневматичния инструмент максимално налягане не се превъшва.
- Не пренасяйте пневматичните инструменти държейки ги за маркуча.
- Ако пневматичният инструмент е монтиран в държач: закрепете го стабилно. Загубата на контрол може да доведе до травми.

#### 4.10 Други мерки за безопасност

- Ако е необходимо спазвайте специалните разпоредби за безопасност и избягване на злополуки при работа с компресори и пневматични инструменти.
- Убедете се, че обозначеното в техническите данни максимално налягане не се превишава.
- Не претоварвайте инструмента – използвайте го само в зададения в техническите данни диапазон.
- Използвайте само безвредни смазочни материали. Уверете се, че работното място е подходящо вентилирано. Ако установите повишен разход на съгъстен въздух проверете инструментите и при нужда го ремонтирайте.
- Не използвайте инструмента, ако не сте достатъчно концентрирани. Бъдете бдителни, внимавайте какво вършите и работете разумно с пневматичните инструменти. Никога не използвайте инструмент, когато сте уморени или под въздействието на наркотици, алкохол или медикаменти. Един момент небрежност може да доведе до сериозни наранявания.
- Поддържайте работното си място чисто и добре осветено. Безпорядъкът и лошо осветените работни участъци могат да доведат до злополуки.
- Дръжте пневматичните инструменти далеч от деца.
- Не съхранявайте инструмента на открито или във влажни условия без съответната защита.
- Пазете пневматичния инструмент и особено неговия вход за въздух и управляващи елементи от попадането на прах и мърсотия.

Информациите в тази инструкция са обозначени както следва:



**Опасност!** Риск от телесни наранявания или увреждане на околната среда.



**Внимание.** Риск от материални щети.

#### 4.11 Символи върху пневматичния инструмент



Преди употреба прочетете инструкцията.



Носете предпазни очила.



Носете шлемофони.

### 5. Функционални елементи

Виж стр. 2.

- 1 Длето \*
- 2 Пружина (за задържане на длетото)
- 3 Захват на длетото
- 4 Превключвател (Вкл./Изкл.)

- 5 Изход на въздуха с шумозаглушител
  - 6 Вход на въздуха с филтър
  - 7 Нипел
  - 8 Двойна скоба за маркуч
- \* в зависимост от модела

### 6. Употреба

#### 6.1 Преди първо пускане

Подгответе входа за въздуха.



**Опасност!** Не използвайте бързосменни куплунзи директно на входа (6). Не завивайте доставените бързосменни нипели директно към входа (6) – а завийте един нипел за маркуч (7) към уреда и към него свържете маркуча за съгъстен въздух. Дължината на маркуча между входа за въздух (6) и един бързосменен куплунг трябва да е не по-малко от 20 см. Когато бързосменният куплунг е монтиран по-близо, той може да се повреди, хвърчащият маркуч да предизвика сериозни наранявания.

Завийте нипела за маркуч (7) към входа за въздух (6): с помощта на гаечен ключ контрирайте срещу превъртане входа за въздух и с втори гаечен ключ затегнете нипела (7). Виж стр. 2, фиг. А.

- Пъхнете двойната скоба върху маркуча.
- Напъхайте до упор нипела в маркуча.
- Преместете двойната скоба към края на маркуча и с подходящи монтажни клещи защитете двете уши на скобата (виж стр. 2, фиг. В).

#### 6.2 Употреба на инструмента

За да използвате пълната мощност на инструмента използвайте винаги маркуч с вътрешен диаметър не по-малък от 9 mm. Твърде малкият вътрешен диаметър може значително да намали мощността.



**Внимание.** Въздухопроводът не трябва да съдържа кондензирана влага.



**Внимание.** За да ви служи този инструмент достатъчно дълго е необходимо да бъде редовно смазано с масло. Това може да стане по един от следните начини:

- Използвайте омаслен с помощта на омаслител въздух.
- Без омаслител: прибавяйте ежедневно масло през входа за въздух. Приблизително 3-5 капки на всеки 10 минути непрекъсната работа.

Ако инструментът не е бил в експлоатация продължително време, прибавете около 5 капки масло през отвора за въздух.



**Внимание.** Не оставяйте инструмента да работи на празен ход.

1. Поставяне на работния инструмент: поставете пружината (2) върху длетото (1) както е показано (виж стр. 2). Поставете длетото в гнездото (3) и завийте пружината до упор върху пневматичния инструмент.

2. Регулирайте работното налягане (измерено на входа за въздух при включен пневматичен инструмент). Максимално допустимото работно налягане е дадено в глава „Технически данни“.
3. Включете пневматичния инструмент към въздухопровода.
4. Поставете длетото върху обработвания детайл.
5. Включване: натиснете превключвателя (4)  
Изключване: отпуснете превключвателя (4)

## 7. Поддръжка и почистване



**Опасност!** Преди всякакви работи върху уреда прекъснете подаването на въздух.



**Опасност!** Други дейности, различни от описаните в тази глава, трябва да

се извършват само от квалифицирани специалисти.

- За да се избегне отлагането на прах и други частици, на всеки два часа капнете няколко капки машинно масло в патронника на машината.
- Извършвайте периодична поддръжка, за да гарантирате безопасността на пневматичния инструмент.
- Проверете винтовите съединения и при необходимост дозатегнете.
- Най-малкото веднъж седмично почиствайте филтъра на входа за въздух.
- Препоръчително е използването на пневмо-подготвяща група с регулатор на дебита, влагоотделител и омаслител.
- При повишено отделяне на масло или въздух от инструментa е необходимо да го проверите и респ. да го дадете за ремонт.
- Проверявайте скоростта след всяка употреба и тествайте инструментa за вибрации.
- Избягвайте контакта с вредни субстанции, които са се отложили върху инструментa. Носете подходящи предпазни средства и отстранете вредните отлагания с подходящи средства преди да извършите обслужване на инструментa.

## 8. Аксесоари

Използвайте само оригинални Metabo аксесоари.

Използвайте само аксесоари, които са предназначени за този пневматичен инструмент и отговарят на изискванията и техническите данни, съдържащи се в тази инструкция.

Пълната програма от принадлежности и консумативи ще намерите на [www.metabo.com](http://www.metabo.com) или в каталога.

## 9. Ремонти



**Опасност!** Ремонти на пневматични инструменти трябва да се извършват само от специалисти с оригинални резервни части!

За ремонт на Metabo пневматични инструменти се обръщайте към представителството на Metabo във Вашата страна. За адреса виж [www.metabo.com](http://www.metabo.com).

Чертежи с резервни части ще намерите на [www.metabo.com](http://www.metabo.com).

## 10. Екология

Спазвайте националните разпоредби относно екологично съобразеното изхвърляне и рециклиране на излезли от употреба машини, опаковки и аксесоари. Не бива да бъдат застрашавани хората и околната среда.

## 11. Технически данни

Разяснения към данните на стр. 3.

Запазваме си правото на промени, произтичащи от техническия прогрес.

$V_1$  = Необходим въздушен дебит  
 $v_{max}$  = max. допустимо работно налягане  
 $s$  = Брой удари  
 $M$  = Захват на инструментa  
 $K$  = Диаметър на буталото  
 $H$  = Ход на буталото  
 $d_i$  = Диаметър на маркуча (вътр.)  
 $C$  = Присъединителна резба  
 $A$  = Размери:  $L \times B \times H$   
 $M$  = Тегло

Цитираните технически данни съдържат допустими отклонения (отговарящи на съответните валидни стандарти).



### Емисионни стойности

Тези стойности позволяват да се направи оценка на емисиите на инструментa и да се сравняват различни инструменти. В зависимост от условията на приложение, състоянието на електроинструмента или на работния инструмент действителното шумово и вибрационно натоварване може да бъде високо или по-ниско. Взимайте в предвид при оценката работните паузи и периодите с по-ниско натоварване. На базата на съответно коригираните прогнозни стойности въведете необходимите предпазни мерки за работещите, напр. организационни мероприятия.

**Вибрации** (усреднена ефективна стойност на ускорението; EN 28927) :

$a_h$  = Стойност на вибрационните емисии  
 $K_h$  = Несигурност (вибрации)  
**Звуково налягане (EN ISO 15744):**

$L_{pA}$  = Ниво на звуковото налягане  
 $L_{WA}$  = Ниво на звуковата мощност

$K_{pA}$ ,  $K_{WA}$  = Несигурност



**Носете антифони!**



## WARRANTY CARD

MODEL.....

SERIAL № .....

TERM .....

*(for details see the warranty conditions)*

№, date of invoice / cash receipt.....

### DETAILS OF BUYER

NAME / COMPANY .....

*(be filled in by the employee)*

ADDRESS.....

*(be filled in by the employee)*

SIGNATURE OF BUYER.....

*(I am familiar with warranty conditions and the operating device is in good working order and accessory)*

### DETAILS OF SELLER

NAME / COMPANY .....

*(be filled in by the employee)*

ADDRESS .....

*(be filled in by the employee)*

DATE / STAMP .....

### SERVICE REPORT

Receiving Protocol	Date of adoption	Description of the defect	Date of transmission	Signature

## ГАРАНЦИОННА КАРТА

МОДЕЛ.....

СЕРИЕН № .....

СРОК .....

*(за подробности виж гаранционните условия)*

№, дата на фактура / касов бон.....

### ДАНИИ ЗА КУПУВАЧА

ИМЕ/ФИРМА .....

*(попълва се от служителя)*

АДРЕС.....

*(попълва се от служителя)*

### ДАНИИ ЗА ПРОДАВАЧА

ИМЕ/ФИРМА .....

*(попълва се от служителя)*

АДРЕС .....

*(попълва се от служителя)*

ДАТА/ПЕЧАТ .....

### СЕРВИЗЕН ПРОТОКОЛ

Приемнен протокол	Дата на приемане	Описание на дефекта	Дата на предаване	Подпис

Централен сервиз: София, бул: "Ломско шосе" 246, тел.: 0700 44 155 (безплатен за цялата страна)

e-mail: [info@euromasterbg.com](mailto:info@euromasterbg.com)

## ГАРАНЦИОННИ УСЛОВИЯ

### ЗАДЪЛЖИТЕЛНИ ДОКУМЕНТИ:

- Копие от фактура
- Гаранционна карта
- Разпечатка на регистрацията в интернет за 3-годишна гаранция

### ГАРАНЦИОННИ СРОКОВЕ:

Минималната законова гаранция от 24 месеца по смисъла на ЗЗП, важи само за физически лица, за юридически лица гаранцията е 12 месеца, освен ако не е упоменато друго от производителя:

- Електроинструменти Метабо и, регистрирани в интернет на адрес: [www.metabo.com/xxl](http://www.metabo.com/xxl) в едномесечен срок след закупуването им 3 години
  - Електроинструменти Метабо без регистрацията в интернет 1 година
  - Акумулаторни батерии Метабо > 4 Ah 3 години
  - Други Акумулаторни батерии и Зарядни устройства 6 месеца
- Всички неизправности по функционирането на машините, причинени от дефекти по сглобяването или по материала, забелязани по време на гаранционния срок, се отстраняват безплатно в централен сервиз на Евромасер Импорт-Експорт ООД - град София.

### ОТ ГАРАНЦИЯ СА ИЗКЛЮЧЕНИ:

- Повреди, причинени от естествено износване на четки, гумени плотове, ремъци, патронници, масло, лагери, о-пръстени, грес, кабели, сервизни пакети за профилактика, филтри свещи и други
- Повреди причинени от претоварване, лошо поддържане, замърсяване, пренапрежение
- Счупвания и пукнатини, причинени от удар
- Дефекти, причинени от износени или нестандартни консумативи
- Дефекти, които се дължат на неспазване инструкцията за експлоатация, претоварване и дейности, несъответстващи на техническите характеристики на машината
- Рекламация се приема само ако машината не е отваряна от потребителя или от неоторизиран сервиз.

### ПРАВИЛА НА ТЪРГОВСКА ГАРАНЦИЯ ЗА ПОТРЕБИТЕЛСКИ СТОКИ:

Независимо от търговската гаранция продавачът отговаря за липсата на съответствие на потребителската стока с договора за продажба съгласно гаранцията по чл. 112 – 115.

Чл. 112. (1) При несъответствие на потребителската стока с договора за продажба потребителят има право да предяви рекламация, като поиска от продавача да приведе стоката в съответствие с договора за продажба. В този случай потребителят може да избира между извършване на ремонт на стоката или замяната ѝ с нова, освен ако това е невъзможно или избраният от него начин за обезщетение е непропорционален в сравнение с другия.

(2) Смята се, че даден начин за обезщетяване на потребителя е непропорционален, ако неговото използване налага разходи на продавача, които в сравнение с другия начин на обезщетяване са неразумни, като се вземат предвид:

1. стойността на потребителската стока, ако нямаше липса на несъответствие;
2. значимостта на несъответствието;
3. възможността да се предложи на потребителя друг начин на обезщетяване, който не е свързан със значителни неудобства за него.

Чл. 113. (1) Когато потребителската стока не съответства на договора за продажба, продавачът е длъжен да я приведе в съответствие с договора за продажба.

(2) Привеждането на потребителската стока в съответствие с договора за продажба трябва да се извърши в рамките на един месец, считано от предявяването на рекламацията от потребителя.

(3) След изтичането на срока по ал. 2 потребителят има право да развали договора и да му бъде възстановена заплатената сума или да иска намаляване на цената на потребителската стока съгласно чл. 114.

(4) Привеждането на потребителската стока в съответствие с договора за продажба е безплатно за потребителя. Той не дължи разходи за експедиране на потребителската стока или за материали и труд, свързани с ремонта ѝ, и не трябва да понася значителни неудобства.

(5) Потребителят може да иска и обезщетение за претърпените вследствие на несъответствието вреди.

Чл. 114. (1) При несъответствие на потребителската стока с договора за продажба и когато потребителят не е удовлетворен от решаването на рекламацията по чл. 113, той има право на избор между една от следните възможности:

1. разваляне на договора и възстановяване на заплатената от него сума;
  2. намаляване на цената.
- (2) Потребителят не може да претендира за възстановяване на заплатената сума или за намаляване цената на стоката, когато търговецът се съгласи да бъде извършена замяна на потребителската стока с нова или да се поправи стоката в рамките на един месец от предявяване на рекламацията от потребителя.
- (3) Търговецът е длъжен да удовлетвори искане за разваляне на договора и да възстанови заплатената от потребителя сума, когато след като е удовлетворил три рекламации на потребителя чрез извършване на ремонт на една и съща стока, в рамките на срока на гаранцията по чл. 115, е налице следваща поява на несъответствие на стоката с договора за продажба.
- (4) Потребителят не може да претендира за разваляне на договора, ако несъответствието на потребителската стока с договора е незначително. Чл. 115. (1) Потребителят може да упражни правото си по този раздел в срок до две години, считано от доставянето на потребителската стока.
- (2) Срокът по ал. 1 спира да тече през времето, необходимо за поправката или замяната на потребителската стока или за постигане на споразумение между продавача и потребителя за решаване на спора.
- (3) Упражняването на правото на потребителя по ал. 1 не е обвързано с никакъв друг срок за предявяване на иск, различен от срока по ал. 1.

**EUROMASTER IMPORT EXPORT LTD**



1231, Sofia, Bulgaria, 246 Lomsko shose Blvd.,

tel.: +359 700 44 155

fax: + 359 2 934 00 90

[www.euromasterbg.com](http://www.euromasterbg.com); e-mail: [info@euromasterbg.com](mailto:info@euromasterbg.com)