

W 18 L 9-115
W 18 L 9-125
W 18 L 9-125 Quick





BG Превод на оригиналната инструкция за експлоатация.

euromaster

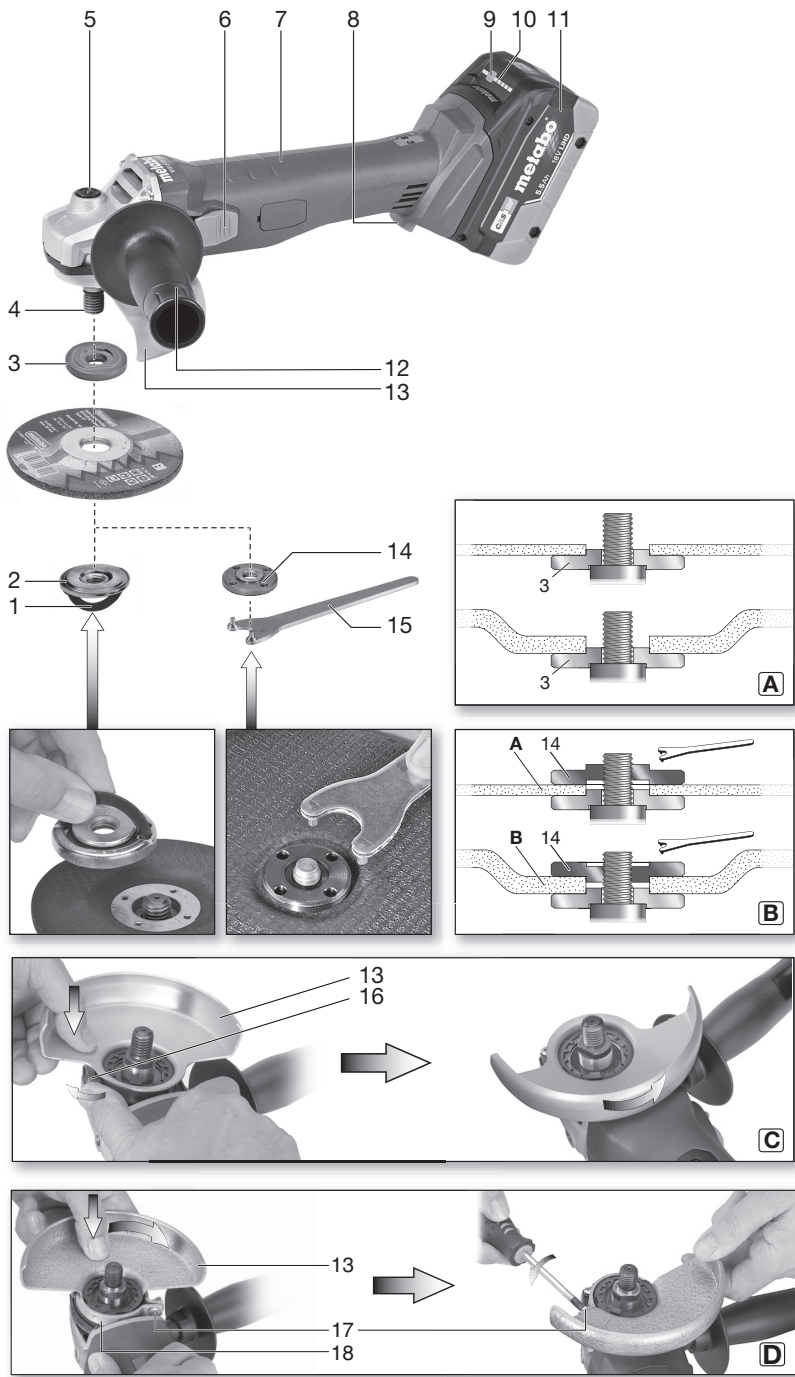
“Евромастер Импорт - Експорт” ООД е официален представител на производителя. Адрес на управление на фирмата: гр. София 1231, бул. “Ломско шосе” 246, тел. 0700 44 155, www.euromasterbg.com; e-mail: info@euromasterbg.com



		W 18 L 9-115 <small>(1) Serial Number 02246...</small>	W 18 L 9-125 <small>(1) Serial Number 02247...</small>	W 18 L 9-125 Quick <small>(1) Serial Number 02249...</small>
D_{max}	mm (in)	115 (4 1/2)	125 (5)	125 (5)
U	V	18		
t_{max1}; t_{max2}; t_{max3}; t_{max4}	mm (in)	10; 6; 8; 15 (3/8; 1/4; 5/16; 19/32)		
 M / I	- / mm (in)	M 14 / 19 (3/4)		
n	min ⁻¹ (rpm)	8500		
m	kg (lbs)	2,3 (5.1)		
a_{h,SG}/K_{h,SG}	m/s ²	4,5/1,5	5,0/1,5	
a_{h,DS}/K_{h,DS}	m/s ²	< 2,5/1,5		
L_{pA}/K_{pA}	dB(A)	85/3	86/3	
L_{WA}/K_{WA}	dB(A)	96/3	96/3	



*2) 2011/65/EU, 2006/42/EC, 2014/30/EU

*3) EN 60745-1:2009+A11:2010,

EN 60745-2-3:2011+A2:2013+A11:2014+A12:2014+A13:2015, EN IEC 63000:2018

ppa. 

2021-11-24, Bernd Fleischmann





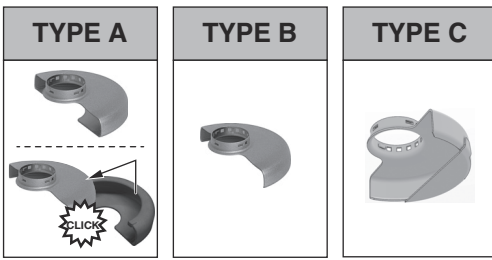





Direktor Produktentstehung & Qualität (Vice President Product Engineering & Quality)

*4) Metabowerke GmbH - Metabo-Allee 1 - 72622 Nuertingen, Germany



*1

*1 $\varnothing_{\max} = 115 \text{ mm (4 } \frac{1}{2}\text{")}$ 630351000
 $\varnothing_{\max} = 125 \text{ mm (5")}$ 630352000

		TYPE
1	1.1 	B / C
2	2.1 	A / C
	2.2 	A
	2.3 	A
	2.4 	A / C
3	3.1 	-
4	4.1 	A / B / C
	4.2 	-
5	5.1 	B / C
	5.2 	-

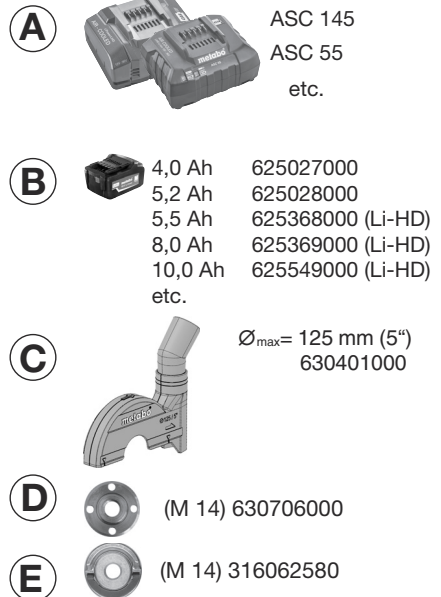

1. Декларация за съответствие

Ние декларираме на собствена отговорност, че: тези ъглошлайфи, идентифицирани чрез типа и серийния номер *1), отговарят на всички релевантни определения на директивите *2) и нормите *3). Техническа документация при *4) – виж стр.3.

2. Област на приложение

Акумулаторните ъглошлайфи, когато са оборудвани с оригинални аксесоари METABO, са подходящи за шлайфане, циклене, рязане и шлайфане на метал, бетон, камък и подобни материали без използване на вода.

Потребителят носи пълна отговорност за всички вреди, причинени от неправилна употреба.

Общоприетите правила за предотвратяване на аварии и приложената информация за безопасност трябва да се спазват.

3. Общи указания за безопасност



За ваша собствена защита и за защита на Вашия електроинструмент, обърнете внимание на всички части от текста, които са маркирани с този символ!



ВНИМАНИЕ – Четенето на инструкциите ще намали риска от нараняване.



ВНИМАНИЕ – Прочетете всички указания за безопасност, съвети, илюстрации и технически данни с които е съпроводен този инструмент. *Неспазването на всички указания за безопасност може да доведе до токов удар, пожар и/или тежки травми.*

Съхранявайте всички указания за безопасност и информация за бъдещи справки.

Предаването на електрическия инструмент да става само заедно с тези документи.

4. Специални мерки за безопасност

4.1 Общи съвети за безопасност при шлифоване, работа с шурка и телени четки и абразивно рязане:

a) Този електрически инструмент е подходящ за шлифоване, шлайфане или абразивно рязане. Прочетете всички предупреждения, инструкции, илюстрации и спецификации, предоставени към този електроинструмент. . Неспазването на всички указания може да доведе до токов удар, пожар и / или тежки травми.

b) **Този електроинструмент не е подходящ за полиране.** Извършването на операции, за които електроинструментът не е предназначен, може да създаде опасност и да причини наранявания.

c) **Не използвайте аксесоари, които не са специално предвидени и препоръчани за този електроинструмент от производителя.** Само защото аксесоарът може да бъде монтиран на електрическия инструмент, не гарантира безопасна експлоатация.

d) **Допустимите обороти на работния инструмент трябва да са не по-ниски от максималните обороти на електроинструмента.** Аксесоари, които се въртят с обороти, по-високи от допустимите, могат да се пръснат и да се разлетят наоколо.

e) **Външният диаметър и дебелината на инструментa трябва да са в рамките на допустимото за вашата машина.** Аксесоари с неподходящи размери не могат да бъдат адекватно предпазени или контролирани.

f) **Аксесоари с резбова втулка трябва да отговарят точно на размера на резбата на шпиндела.** При аксесоари, които се монтират посредством фланец, отвора на аксесоара трябва да съответства на отвора на фланеца. Аксесоари, които не са точно монтирани на електроинструмента, се въртят неравномерно, избират силно и могат да доведат до загуба на контрол.

g) **Не използвайте повредени аксесоари.** Преди всяка употреба проверете шлайфшайбите за отчупвания и пукнатини, подлежащите тарелки за пукнатини, захаяване или силно износване, телените четки за извадени или счупени телчета. Ако изпуснете електроинструмента или аксесоара, проверете дали не са повредени или използвайте нов аксесоар. След проверка и монтаж на нов аксесоар се уверете, че вие и околните лица се намирате извън равнината на въртящия се работен инструмент и оставете машината за около една минута да работи на максимални обороти. Повредените инструменти най-често се пръскат по време на този тест.

h) **Носете лични предпазни средства.** В зависимост от употребата носете предпазен шлем за цялото лице или предпазни очила. При необходимост носете противопрахова маска, антифони, ръкавици или специална престилка, която да ви предпази от отделящите се частици. Защитните очила трябва да са в състояние да спрат летящи частици, генерирани от различни операции

Дихателната маска или респиратор трябва да може да филтрира частиците, генерирани от вашата работа. Продължителното излагане на силен шум може да доведе до загуба на слуха.

i) Дръжте околните лица на сигурно разстояние от работното ви място.

Всеки, който влезе в работната зона, трябва да носи предпазни средства. Фрагменти от заготовката или от разбит аксесоар могат да отлетят и да причинят наранявания извън зоната на работа.

j) Дръжте електроинструмента за изолираните повърхности при извършване на операция, където режещата част може да влезе в контакт със скрити проводници или да засегне захранващият кабел. Когато режещата част влезе в контакт с захранен проводник, неизолираните повърхности на машината могат да попаднат под напрежение и да доведат до токов удар.

к) Дръжте кабела далеч от въртящия се работен инструмент. Ако изгубите контрол над уреда, захранващия кабел може да се прекъсне или захване и вашата длан или ръка да пострадат от работния инструмент.

l) Не оставяйте електроинструмента на земята, преди работния инструмент напълно спре да се върти. Въртящият се инструмент може да се опре на повърхността и да загубите контрол върху електроинструмента.

m) Не пренасяйте електроинструмента, докато той е в движение. При случаен контакт, дрехите ви могат да бъдат захванати от въртящия се работен инструмент и той да се заби в тялото ви.

n) Почиствайте редовно вентилационните отвори на вашия инструмент. Вентилаторът засмуква прах в корпуса и голямото натрупване на метален прах може да предизвика опасност от късо съединение.

o) Не използвайте електроинструмента в близост до запалими материали. Искрите могат да подпалят тези материали.

i) Не използвайте работни инструменти, които изискват охлаждащи течности. Използването на вода или други охлаждащи течности може да доведе до токов удар.

4.2 Откат и съответни мерки за сигурност

Откатът е внезапната реакция на притиснат или заклинен въртящ се диск, подложка на диска, четка или друг аксесоар. Притискането или заклиняването причиняват бързо спиране на въртящия се диск, който от своя страна запраща неконтролируемият електроинструмент в посока, обратна на въртенето на аксесоара.

Например, ако един абразивен диск е

блокирал в детайла, ръбът на диска при точката на притискане, може да се вкопае в повърхността на материала и да се счупи или предизвика откат. Той може да се насочи към или встрани от оператора, в зависимост от посоката на движение на диска. При това дискът може и да се счупи.

Откатът е резултат от неправилно употребяван електрически инструмент и / или неправилни оперативни процедури, които могат да бъдат избегнати, като се вземат подходящи предпазни мерки, както е посочено по-долу.

a) Поддържайте здрав захват върху електроинструмента и позиционирайте тялото и ръцете си така, че да можете да поемете силите, предизвикани от обратния удар. Използвайте винаги допълнителната ръкохватка, ако е налична, за да имате максимален контрол върху отката или реакционния момент при стартиране. Операторът може да контролира противодействието на въртящия момент или отката, ако вземе съответните предпазни мерки.

b) Никога не поставяйте ръката си в близост до въртящия се работен инструмент. Той може да отскочи към ръката ви.

c) Не позиционирайте тялото си в зоната, където би се преместил инструмент при възникването на откат. Откатът ще запрати електроинструмента в посока, обратна на движението на диска в мястото на блокиране.

d) Бъдете особено внимателни при работа в областта на ъгли, остри ръбове и др. Избягвайте отскачането или заклиняването на работния инструмент. Въртящият се инструмент е склонен към заклиняване, когато е в близост до ъгли, остри ръбове или когато отскочи. Това води до загуба на контрол или до обратен удар.

e) Не използвайте диск с верига за трион за да режете дърво, сегментни диамантени шайби с разстояние между сегментите по-голямо от 10 mm и циркулярни дискове. Такива инструменти често предизвикват откат и/или водят до загуба на контрол върху електроинструмента.

4.3 Специални мерки за безопасност при шлайфане и рязане:

a) Използвайте само такива шлифовъчни инструменти, които са разрешени за вашия електроинструмент и предпазители, предназначени за тях. Дискове, които не са предвидени за електроинструмента, не могат да бъдат екранирани добре и са несигурни.

b) Вдлъбнатите шлифовъчни дискове трябва да бъдат така монтирани, че шлифовъчната им плоскост не трябва да излиза извън нивото на предпазителя. Неправилно монтираният шлифовъчен диск, чиято повърхност излиза над предпазителя, не може да бъде достатъчно добре екраниран.

с) **Предпазителят трябва да бъде сигурно монтиран към електроинструмента и от гледна точка на максимална сигурност така да е нагласен, че най-малка част от диска да се показва по посока на оператора.** Предпазителят предпазва оператора от отчупени частици, случаен допир с диска или искри, които могат да подпалят дрехите ви.

д) **Дисковете трябва да се използват само за препоръчаните дейности.** Напр.: **Никога не шлайфайте със страничната повърхност на диск за рязане.** Дисковете за рязане са предназначени за отнемане на материала с ръба на диска. Страничния натиск върху тези дискове може да ги разруши.

е) **Винаги използвайте неповредени затягащи фланци с правилен размер и форма, съобразени с избора от вас диск.** Правилните фланци подпират диска и намаляват опасността от счупване на абразивния диск. Фланците за отрезни дискове могат да се отличават от фланците за дискове за шлайфане.

ф) **Не използвайте износени дискове от големи електроинструменти.** Дисковете за по-големите електроинструменти не са пригодени за по-високите обороти на по-малките електроинструменти и могат да се счупят.

г) **Когато използвате дискове с двойно предназначение, винаги използвайте подходящия защитен предпазител за извършваното приложение.** Неизползването на правилния защитен предпазител може да не осигури желаната защита и да доведе до сериозно нараняване.

4.4 Други особени мерки за безопасност при отрязване:

а) **Избягвайте блокирането на диска или силния натиск върху него. Не правете твърде дълбоки срязове.** Претоварването на диска увеличава натовареността му и склонността към закантане или блокиране и с това възможността за обратен удар или счупване.

б) **Избягвайте областта пред и зад въртящия се отрезен диск.** Когато режещият диск се движи в посока навън от вас, откатът може да запрати диска и електроинструмента директно към вас.

с) **Ако дискът заклини или прекъсват работата, изключете машината и изчакайте, докато диска спре да се върти. Никога не се опитвайте да изваждате диска от мястото на сръза докато се върти. В противен случай може да се получи откат. Разберете и отстранете причината за заклиняване.**

д) **Не включвайте отново електроинструмента, докато той се намира в детайла. Оставете диска да достигне пълните си обороти, преди да продължите да режете внимателно.**

В противен случай дискът може да блокира, да отскочи от детайла или да предизвика откат.

е) **Подпирайте плочите или голямите детайли, за да намалите риска от откат предизвикан от заклиняване.** Големите детайли могат да се огънат под собствената си тежест. Детайлът трябва да се подпре от двете страни на сръза и то както близо до сръза, така и близо до ръба.

ф) **Бъдете особено внимателни при направа на „скрити срязове“ в съществуващи стени или други скрити участъци.** Потъващият диск може да срещне газо- или водопроводи, електрически проводници или други обекти и да предизвика обратен удар.

г) **Не правете криволинейни разрези.** Претоварването на отрезния диск увеличава напрежението в него и податливостта му на заклещване или блокиране, като по този начин се увеличава възможността за откат или счупване на шлифовъчния диск, което може да причини сериозни наранявания.

4.5 Особени мерки за безопасност при работа с шкурка:

а) **Не използвайте по-големи шлифовъчни материали, а спазвайте данните на производителя за размерите на шкурките.** Шлифовъчни дискове, които излизат извън шлифовъчната тарелка, могат да предизвикат наранявания или да доведат до блокиране, разкъсване на шкурката или откат.

4.6 Особени мерки за безопасност при работа с телени четки:

а) **Имайте предвид, че телените четки, дори и при нормална работа, отделят парчета от телчетата. Не претоварвайте телчетата чрез твърде силен натиск.** Летящите парчета тел могат да преминат много лесно през тънко облекло и да прободат кожата ви.

б) **Ако се препоръчва използването на предпазител, трябва да се погрижите телената четка да не се допира до предпазителя.** Дисковете и чашковидните четки могат да увеличат диаметъра си вследствие на натиска и центробежните сили.

4.7 Други мерки за безопасност:



Внимание – носете винаги предпазни очила.



Носете антифони.



ВНИМАНИЕ – Използвайте електроинструмента винаги с двете си ръце.



Не използвайте предпазителя за шлайфане за отрезни работи. Когато работите с отрезни дискове използвайте специалния предпазител за рязане.

Не използвайте сегментни диамантени дискове с разстояние между сегментите > 10 mm. Допустими са само негативни ъгли на сегментите.

Използвайте слепени отрезни дискове само ако те са подсилени.

Използвайте еластични подложни шайби, ако те са били доставени с абразивните дискове и ако е необходимо.

Спазвайте спецификациите на инструмента или тези написани от производителя на аксесоарите! Защитете дисковете от грес или удари!

Шлифовъчните дискове трябва да се съхраняват и третират с повишено внимание в съответствие с инструкциите на производителя.

Никога не използвайте дискове за рязане за грубо шлифоване! Не прилагайте страничен натиск върху дисковете.

Детайлът трябва да е легнал и да е подсигурен срещу подхлъзване, например чрез използване на скоби. Големите детайли трябва да са стабилно закрепени.

Ако се използват аксесоари с резбови вложки, краят на шпиндела може да не стигни до основата на отвора на шлифовачния инструмент. Уверете се, че резбата на аксесоара е достатъчно дълга, за да се навие по цялата дължина на шпиндела. Резбата на аксесоара трябва да съвпада с резбата на шпиндела. Виж стр. 2 и глава 14. Технически данни.

Повредени, ексцентрични или вибриращи инструменти не трябва да се използват.

Избягвайте увреждане на газопроводи или водопроводни тръби, електрически кабели и носещи стени (статични).

Извадете батерията от машината преди всякакви корекции, преобразувания или извършване на сервизно обслужване.

Преди монтирането на батерията, се уверете, че машината е изключена.

При вадене и поставяне на батерията я дръжте така, че да не натиснете неволно пусковия превключвател. При дефектна машина извадете акумулатора от машината. Повредената или напукана допълнителна ръкохватка трябва да се замени. Никога не работете с машината с дефектна допълнителна ръкохватка.

Повреден или напукан предпазител трябва да бъде сменен. Никога не работете с машина с дефектен предпазител.

Закрепете малките детайли. Напр. закрепете ги в менгеме.

Уверете се, че вентилационните отвори са свободни, когато работите в запрашени условия. Ако се наложи да отстраните праха, първо извадете батерията (използвайте неметални предмети) и избягвайте повреждането на вътрешните части.

Ако монтираните на фланците дискове се използват с двойно предназначение (комбинирани шлифовъчни и отрезни дискове), трябва да се използват само следните видове

предпазител: Тип А, Тип С. Виж Глава 11.

Използвайте правилния предпазител: Неподходящият предпазител може да доведе до загуба на контрол и сериозни наранявания. Примери за неправилна употреба:

- когато се използва защитен предпазител тип А за странично шлифоване, защитният предпазител и обработваният детайл могат да си пречат един на друг, което води до недостатъчен контрол.

- когато се използва защитен предпазител тип В за отрезни операции с карбофлексови дискове, съществува повишен риск от излагане на въздействието на изхвърлени искри и частици от шлифоването, както и на фрагменти от шлифовъчния диск в случай на неговото счупване.

- При използване на защитен предпазител тип А, В, С за рязане или странично шлайфане на бетон или зидария съществува повишен риск от излагане на прах, както и от загуба на контрол вследствие на обратен удар.

- При използване на защитен предпазител тип А, В, С с дискова телена четка, която е по-дебела от разрешеното, телчетата могат да се ударят в защитния капак и това да доведе до тяхното разкъсване.

Винаги използвайте защитен предпазител, който съответства на работния инструмент. Виж Глава 11.

Намаляване на замърсяването с прах:



ВНИМАНИЕ - Някои прахове, образувани при шлайфане, рязане, шлифоване, пробиване и други работи, съдържат химикали, за които е известно, че причиняват рак, вродени дефекти или други репродуктивни увреждания. Някои примери за такива химикали са:

- Олово от боя на оловна основа,
- минерален прах от тухли, цимент и други материали за зидария, и
- Арсен и хром от химически обработена дървесина..

Рискът от тази експозиция варира в зависимост от това колко често извършвате този вид работа. За да намалите излагането си на тези химикали: Работете в добре проветрена среда и използвайте одобрени предпазни средства, като например маски за прах, специално предназначени за филтриране на микроскопични частици..

Това се отнася и за праха от други материали, например някои видове дървесина (като дъбов или буков прах), метали, азбест. Други известни заболявания са например алергични реакции и респираторни заболявания. Не позволявайте на праха да проникне в тялото ви.

Спазвайте директивите и националните разпоредби, приложими за вашия материал, персонал, приложение и място на употреба (напр. разпоредби за здравословни и безопасни условия на труд, обезвреждане на отпадъците).

Събирайте отделящите се частици на мястото на тяхното образуване, избягвайте отлагането им в околната среда.

Използвайте при специални приложения подходящи принадлежности (виж глава 11.). По този начин по-малко частици ще се отделят неконтролирано в околната среда.

Намалете риска от прах, като:
Използвайте подходяща прахоуловителна система.

- Използвайте прахоуловител и/или пречиствател на въздуха,
- Проветрявайте добре работното място и го поддържате винаги чисто. Метенето и издухването вдига праха отново.
- Изсмуквайте или изпирайте работното облекло. Не издухвайте, тупайте или четкайте.
- не насочвайте отделящата се въздушна струя към себе си или към наблизо стоящите лица, както и към купчинки с отложил се прах

4.8 Мерки за безопасност при акумулаторите:



Пазете акумулаторите от влага!



Пазете акумулаторите от огън!

Не използвайте неизправни или деформирани батерии! Не отваряйте батериите!

Не докосвайте контактите и не ги давайате на късо!



Леко киселинна, запалима течност може да изтече от дефектни литиево-йонни батерии!



Ако течност от батерията изтече и влезне в контакт с кожата, веднага изплакнете обилно с вода. Ако течността от батерията изтече и влезе в контакт с очите, измийте ги с чиста вода и незабавно потърсете медицинска помощ!

Ако машината е повредена, извадете батерията от машината.

Транспортиране на литиево-йонни акумулаторни батерии:

Превозът на литиево-йонни акумулаторни батерии е предмет на законодателството за опасни товари (UN 3480 и UN 3481). При транспортиране на литиево-йонни акумулаторни батерии проверете действията в момента разпоредби. Ако е необходимо, свържете се с транспортната фирма за повече информация. Сертифицираните опаковки се предлагат от Metabo.

Изпращайте батериите само ако корпусът им не е повреден и не изтича течност. При транспортиране извадете акумулаторната батерия от машината. Обезопасете контактите срещу късо съединение (напр. изолирайте ги с тиксо).

5. Функционални елементи

Виж стр. 2.

- 1 Скоба за ръчно затягане/разхлабване на затягащата гайка (без инструмент) *
- 2 Затягаща гайка (без инструмент) *
- 3 Опорен фланец
- 4 Вретено
- 5 Бутон за блокиране на вретеното
- 6 Плъзгач превключвател Вкл./Изкл.

- 7 Ръкохватка
 - 8 Бутон за освобождаване на акумулатора
 - 9 Бутон за индикация на капацитета
 - 10 Сигнална индикация
 - 11 Акумулаторна батерия
 - 12 Допълнителна ръкохватка
 - 13 Защитен предпазител
 - 14 Затягаща гайка *
 - 15 Двурог ключ *
 - 16 Лост за закрепване на предпазителя *
 - 17 Затягащ винт *
 - 18 Затягащ пръстен
- в зависимост от модела / не влиза в окомплектовката

6. Пускане в експлоатация

6.1 Поставяне на допълнителната ръкохватка

 Работете само с поставена ръкохватка (12)!
Затегнете здраво ръкохватката отляво или отдясно на машината.

6.2 Поставяне на предпазителя

 От съображения за сигурност използвайте само предпазители, които са предназначени за съответния аксесоар! Неподходящия предпазител може да доведе до загуба на контрол и тежки наранявания. Виж и глава 11. Аксесоари!

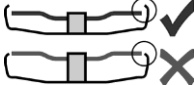
 Използвайте само такива работни инструменти, които се прекриват от предпазителя на мин. 3,4 mm.

W 18 L 9-125 Quick:

Виж стр. 2, Фиг. С.

- Издърпайте лоста (16). Поставете защитния предпазител (13) в показаното положение.
- Освободете лоста и завъртете защитния предпазител докато лостът се застопори.
- Издърпайте лоста (16) и завъртете защитния предпазител така, че затворената част да е обърната към потребителя.
- Проверете дали е добре закрепен: Лостът трябва да е задействан и защитният предпазител не трябва да може да се върти.

W 18 L 9-115, W 18 L 9-125:

Виж стр.2, Фиг. D.

- Разхлабете затягащия винт (17), така че затягащият пръстен (18) на защитния предпазител (13) да се разшири достатъчно..
- Поставете защитния предпазител (13) в показаното положение.
- Завъртете защитния предпазител така, че затворената част да е обърната към потребителя.
- Затегнете здраво затягащия винт (17). Проверете дали предпазителят (13) е добре закрепен - не трябва да е възможно завъртането му.

6.3 Акумулаторна батерия

Заредете акумулатора (11) преди употреба.
Заредете акумулатора, когато мощността намалее.

Указания за зареждане на акумулаторната батерия можете да намерите в инструкциите за експлоатация на зарядното устройство.

Акумулаторите имат индикатор на капацитета (10) (в зависимост от модела):

- Натиснете бутона (9) и капацитета на заряда се показва от светодиодите.
- Ако един светодиода мига, акумулаторът е почти изтощен и трябва да се зареди отново.

6.4 Изваждане поставяне на акумулатора



Дръжте машината при изваждане и поставяне на акумулатора, така че превключвателят за вкл./изкл. да не може да бъде задействан по невнимание.

Изваждане:

Натиснете бутона за освобождаване (8) и извадете акумулатора (11).

Поставяне:

Пъхнете акумулатора (11), докато щракне.

7. Поставяне на диска



Преди извършването на всякакви промени: отстранете батерията от устройството. Машината трябва да се изключи и шпиндела да е в застой.



Във връзка с безопасността при работа с отрезни дискове използвайте специалния предпазител за рязане (виж глава 11. аксесоари).

7.1 Застопоряване на шпиндела

- Натиснете бутона за заключване на шпиндела (5) и завъртете шпиндела (4) на ръка, докато не усетите как се заключва.

7.2 Поставяне на диск за шлайфане

Виж стр. 2, фиг. А.

- Монтирайте опорния фланец (3) на шпиндела. Фланецът не трябва да се върти, ако е правилно поставен върху шпиндела.
- Поставете диска в/у опорния фланец (3). Дискът за шлайфане трябва да легне върху фланеца. Металният фланец на диска трябва да лежи върху опорния фланец.

Забележка: Опорният фланец (3) е обезопасен срещу изгубване. Сваляне: при необходимост се издърпва със сила.

7.3 Затягане/освобождаване на бързозатягащата гайка (в зависимост от модификацията)

Бързозатягащата гайка (2) да се затяга само на ръка!

При работа скобата (1) трябва винаги да лежи върху затягащата гайка (2).

Затягане на бързозатягащата гайка (2):

Ако работният инструмент е по-дебел от 6 mm в зоната на закрепване, то не бива да се използва бързозатягащата гайка! Използвайте затягаща гайка (14) с двурог ключ (15)

- Застопорете шпиндела (виж 7.1).
- Повдигнете скобата (1) на бързозатягащата гайка.
- Поставете гайката (2) върху шпиндела (4).
- Виж фигурата на стр. 2.
- Затегнете **на ръка** гайката чрез скобата (1) по посока на часовниковата стрелка.
- Отпуснете отново скобата (1) надолу.

Развиване на бързозатягащата гайка (2):

- Застопорете шпиндела (виж глава 7.1).
- Повдигнете скобата (1).
- Развийте **на ръка** гайката (2) по посока против часовниковата стрелка.

Забележка: Ако затягащата гайка (2) е прекалено затегната, може да използвате двурог ключ, за да я развиете.

7.4 Завиване/отвиване на затягащата гайка (в зависимост от модела)



Завиване на затягащата гайка (14):

Двете страни на гайката са различни. Завийте гайката върху шпиндела както следва:

Виж стр. 2, фиг. В.

- А) При тънки шайби за шлайфане:

Издаденият пръстен на гайката (14) сочи нагоре, за да може тънката шлайфшайба да бъде сигурно затегната.

В) При дебели шайби за шлайфане:

Пръстенът на гайката (14) сочи нагоре, за да бъде сигурно закрепена гайката към шпиндела.

- Застопорете шпиндела. Затегнете добре гайката (14) с двурогия ключ (15) по посока на часовниковата стрелка.

Развиване на гайката:

- Застопорете шпиндела (виж глава 7.1). Развийте гайката (14) с двурогия ключ (15) обратно на часовниковата стрелка.

8. Експлоатация

8.1 Включване-/Изключване



Дръжте машината винаги с две ръце.



Първо включете и едва след това приближете работния инструмент към детайла.



Избягвайте допълнителното засмукване от машината на прах и стружки. При включване и изключване на машината я дръжте далеч от натрупалия се прах. Оставете машината на пода чак след като мотора напълно е спрял.



Избягвайте неволното включване: винаги изключвайте машината преди да извадите акумулатора.



Ако машината е включена в режим на продължителна работа, тя ще продължава да работи, ако я изпуснете. Затова винаги дръжте машината с две ръце за предназначенията за целта ръкохватки, заемете сигурна стойка и работете съсредоточено.

Машини с плъзгащ шалтер:

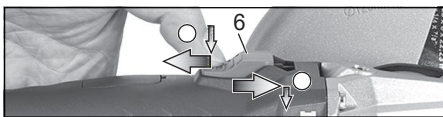

Включване: Придвигнете напред шалтера (6). За продължително включване го натиснете надолу, докато се фиксира.

Изключване: Натиснете задната част на плъзгащия шалтер (6) и отпуснете.

8.1 Съвети при работа

Шлайфане:

Притискайте машината умерено и я движете напред назад по повърхността, за да не стане повърхността на детайла твърде гореща. Грубо шлайфане: за да постигнете добър работен резултат работете под ъгъл 30° - 40°.

Отрязване:



При отрязване работете винаги в противоположна посока (виж фигурата). Иначе съществува опасност, машината да изскочи неконтролируемо от мястото на рязане. Работете с умерено,

съобразено с обработвания материал, подаване. Не закантивайте, не натискайте, не поклащайте.

Шлайфане с шкурка:

Притискайте машината умерено и я движете напред назад по повърхността, за да не стане повърхността на детайла твърде гореща.

Работа с телени четки:

Притискайте машината умерено.

9. Почистване

Извадете акумулатора от машината, преди да извършвате каквито и да било настройки, преобразувания, поддръжка или почистване.

От време на време изваждайте акумулатора и избърсвайте контактната зона между акумулатора и машината със суха кърпа, за да отстраните евентуални наслоявания. Ако не можете да извадите акумулатора: вижте Глава Ремонти.

10. Отстраняване на нередности

Електронно изключване за безопасност: машината е била автоматично

ИЗКЛЮЧЕНА. При твърде висока скорост на нарастване на тока (както напр. при блокиране или откат) машината се изключва. Изключете машината. След това я включете отново и продължете да работите нормално. Избягвайте по-нататъшни блокирания. Виж Глава 4.2.

11. Аксесоари

Използвайте само оригинални акумулаторни батерии и аксесоари Metabo или CAS (Cordless Alliance System).

Използвайте само такива аксесоари, които отговарят на данните и изискванията, описани в тази инструкция.



Винаги използвайте подходящ за извършване на дейността работен инструмент и предписания защитен предпазител. **Виж стр. 4** (илюстрацията за примерни).

Работна задача:

- 1 = Повърхностно шлифоване
- 2 = Рязане
- 3 = Направа на отвори
- 4 = Работа с телени четки
- 5 = Шлайфане с шкурка

Работни инструменти:

- 1.1 = Диск за шлайфане
- 2.1 = Диск за рязане „метал“
- 2.2 = Диск за рязане „зидария/бетон“
- 2.3 = Диамантен диск за рязане „зидария/бетон“
- 2.4 = Диск за рязане с двойно предназначение (комбиниран диск за рязане и шлайфане)
- 3.1 = Диамантени боркорони
- 4.1 = Кръгла телена четка
- 4.2 = Чашковидна телена четка
- 5.1 = Ламелна шайба
- 5.2 = Тарелка за шкурка

Предписан защитен предпазител:

Тип А = Предпазен кожух / предпазен кожух за рязане с клип за закрепване

Тип В = Предпазен кожух за шлайфане

Тип С = Предпазен кожух за рязане и шлайфане (комбиниран)

Допълнителни аксесоари:

(вж. също www.metabo.com)

А Зарядни устройства

В Акумулаторни батерии

С Кожух за прахоулавяне CED 125 Clip

Д Затягаща гайка (14)

Е Затягаща гайка (без инструмент) (2)

За пълната гама от аксесоари вижте www.metabo.com или каталога с аксесоари.

12. Ремонти



Ремонтът на електрически инструменти може да се извършва само от квалифицирани електротехници!

Ако имате електрически инструмент Metabo, който се нуждае от ремонт, моля, свържете се с вашия представител на Metabo. За адреси вижте www.metabo.com.

Можете да изтеглите списъци с резервни части на адрес www.metabo.com.

13. Защита на околната среда

Отделящият се при шлайфането прах може да съдържа вредни вещества: не го извърляйте заедно с битовите отпадъци, а го предайте в пункт за събиране на опасни отпадъци. Спазвайте националните разпоредби за екологосъобразно извървяне и рециклиране на излезлите от употреба машини, опаковки и аксесоари.

Акумулаторите не трябва да се изхвърлят заедно с битовите отпадъци! Върнете дефектните или излязлите от употреба акумулатори на вашия дилър на Metabo! Не хвърляйте батериите във вода.

 Само за страните от ЕС: Не изхвърляйте електрическите уреди при битовите отпадъци! Съгласно Европейската директива 2012/19/ЕС относно

отпадналите от употреба електрически и електронни уреди и транспонирането ѝ в националното законодателство, използваните електрически уреди трябва да се събират отделно и да се рециклират по екологосъобразен начин.

Преди да изхвърлите акумулаторната батерия, разрежете я в електрическия уред. Обезопасете контактите срещу късо съединение (напр. изолирайте ги с тиксо).

14. Технически данни

Обяснения към данните на страница 2. Възможни са промени вследствие на техническия прогрес..

- U = Напрежение на акумулатора
- D_{max} = Макс. диаметър на инструмента
- t_{max,1} = Макс. допустима дебелина на инструмента в зоната на затягане при използването на затягаща гайка (14).
- t_{max,2} = Макс. допустима дебелина на инструмента в зоната на затягане при използването на затягаща гайка (2)
- t_{max,3} = Диск за рязане/шлайфане: макс. допустима дебелина
- t_{max,4} = Макс. допустима дебелина на дискови телени четки
- M = Резба на вретеното
- l = Дължина на вретеното
- n = Обороти на празен ход
- m = Тегло (с най-малкия акумулатор)

Измерените стойности са определени в съответствие с EN 60745. Допустима температура на околната среда по време на работа: -20 °C до 50 °C (ограничена производителност при температури под 0 °C). Допустима температура на околната среда по време на съхранение: от 0 °C до 30 °C

— Прав ток

Посочените технически данни са с допустими отклонения (в съответствие с приложимите стандарти).

Емисионни стойности

Тези стойности позволяват да се направи оценка на емисиите на електроинструмента и да се сравняват различни електроинструменти. В зависимост от условията на приложение, състоянието на електроинструмента или на работния инструмент действителното шумово и вибрационно натоварване може да бъде високо или по-ниско. Взимайте в предвид при оценката работните паузи и периодите с по-ниско натоварване. На базата на съответно коригираните прогнозни стойности въведете необходимите предпазни мерки за работещите, напр. организационни мероприятия.

 Шлайфането на тънки листови или други леко вибриращи детайли с голяма повърхност могат да доведат до значително по-висока обща звукова емисия (до 15 dB) от посочените стойности на звуковата емисия. Такива детайли трябва да бъдат предпазени от излъчване на звук, доколкото е възможно, чрез подходящи мерки, като например поставяне на тежки, гъвкави демпферирани подложки. Повишената звукова емисия също трябва да се вземе предвид при оценката на риска от излагане на шум и при избора на подходяща защита на слуха.

Обща стойност на вибрациите (сума на векторите в трите посоки) определена съгласно EN 60745:

a_{h, SG} = Стойност на вибрационните емисии (шлайфане на повърхности)

a_{h, DS} = Стойност на вибрационните емисии (шлайфане с шлифовъчен плот)

K_{h,я} = Несигурност (вибрации)

Типични A-оценени нива на звуковото налягане:

L_{pA} = Ниво на звуковото налягане

L_{WA} = Ниво на звуковата мощност

K_{pA}, K_{WA} = Несигурност (ниво на звука)

При работа нивото на шума може да надвиши 80 dB(A).

 **Носете антифони!**

ГАРАНЦИОННА КАРТА

МОДЕЛ.....

СЕРИЕН №

СРОК

(за подробности виж гаранционните условия)

№, дата на фактура / касов бон.....

ДАНИИ ЗА КУПУВАЧА

ИМЕ/ФИРМА

(попълва се от служителя)

АДРЕС.....

(попълва се от служителя)

ДАНИИ ЗА ПРОДАВАЧА

ИМЕ/ФИРМА

(попълва се от служителя)

АДРЕС

(попълва се от служителя)

ДАТА/ПЕЧАТ

СЕРВИЗЕН ПРОТОКОЛ

Приеман протокол	Дата на приемане	Описание на дефекта	Дата на предаване	Подпис

Централен сервиз: София, бул: "Ломско шосе" 246, тел.: 0700 44 155 (безплатен за цялата страна)

e-mail: info@euromasterbg.com

ГАРАНЦИОННИ УСЛОВИЯ

ЗАДЪЛЖИТЕЛНИ ДОКУМЕНТИ:

- Копие от фактура
- Гаранционна карта
- Разпечатка на регистрацията в интернет за 3-годишна гаранция

ГАРАНЦИОННИ СРОКОВЕ:

Минималната законова гаранция от 24 месеца по смисъла на ЗЗП, важи само за физически лица, за юридически лица гаранцията е 12 месеца, освен ако не е упоменато друго от производителя:

- Електроинструменти Метабо и, регистрирани в интернет на адрес: www.metabo.com/xxl в едномесечен срок след закупуването им 3 години
 - Електроинструменти Метабо без регистрацията в интернет 1 година
 - Акумулаторни батерии Метабо > 4 Ah 3 години
 - Други Акумулаторни батерии и Зарядни устройства 6 месеца
- Всички неизправности по функционирането на машините, причинени от дефекти по сглобяването или по материала, забелязани по време на гаранционния срок, се отстраняват безплатно в централен сервиз на Евромасер Импорт-Експорт ООД - град София.

ОТ ГАРАНЦИЯ СА ИЗКЛЮЧЕНИ:

- Повреди, причинени от естествено износване на четки, гумени плотове, ремъци, патронници, масло, лагери, о-пръстени, грес, кабели, сервизни пакети за профилактика, филтри свещи и други
- Повреди причинени от претоварване, лошо поддържане, замърсяване, пренапрежение
- Счупвания и пукнатини, причинени от удар
- Дефекти, причинени от износени или нестандартни консумативи
- Дефекти, които се дължат на неспазване инструкцията за експлоатация, претоварване и дейности, несъответстващи на техническите характеристики на машината
- Рекламация се приема само ако машината не е отваряна от потребителя или от неоторизиран сервиз.

ПРАВИЛА НА ТЪРГОВСКА ГАРАНЦИЯ ЗА ПОТРЕБИТЕЛСКИ СТОКИ:

Независимо от търговската гаранция продавачът отговаря за липсата на съответствие на потребителската стока с договора за продажба съгласно гаранцията по чл. 112 – 115.

Чл. 112. (1) При несъответствие на потребителската стока с договора за продажба потребителят има право да предяви рекламация, като поиска от продавача да приведе стоката в съответствие с договора за продажба. В този случай потребителят може да избира между извършване на ремонт на стоката или замяната ѝ с нова, освен ако това е невъзможно или избраният от него начин за обезщетение е непропорционален в сравнение с другия.

(2) Смята се, че даден начин за обезщетяване на потребителя е непропорционален, ако неговото използване налага разходи на продавача, които в сравнение с другия начин на обезщетяване са неразумни, като се вземат предвид:

1. стойността на потребителската стока, ако нямаше липса на несъответствие;
2. значимостта на несъответствието;
3. възможността да се предложи на потребителя друг начин на обезщетяване, който не е свързан със значителни неудобства за него.

Чл. 113. (1) Когато потребителската стока не съответства на договора за продажба, продавачът е длъжен да я приведе в съответствие с договора за продажба.

(2) Привеждането на потребителската стока в съответствие с договора за продажба трябва да се извърши в рамките на един месец, считано от предявяването на рекламацията от потребителя.

(3) След изтичането на срока по ал. 2 потребителят има право да развали договора и да му бъде възстановена заплатената сума или да иска намаляване на цената на потребителската стока съгласно чл. 114.

(4) Привеждането на потребителската стока в съответствие с договора за продажба е безплатно за потребителя. Той не дължи разходи за експедиране на потребителската стока или за материали и труд, свързани с ремонта ѝ, и не трябва да понася значителни неудобства.

(5) Потребителят може да иска и обезщетение за претърпените вследствие на несъответствието вреди.

Чл. 114. (1) При несъответствие на потребителската стока с договора за продажба и когато потребителят не е удовлетворен от решаването на рекламацията по чл. 113, той има право на избор между една от следните възможности:

1. разваляне на договора и възстановяване на заплатената от него сума;
 2. намаляване на цената.
- (2) Потребителят не може да претендира за възстановяване на заплатената сума или за намаляване цената на стоката, когато търговецът се съгласи да бъде извършена замяна на потребителската стока с нова или да се поправи стоката в рамките на един месец от предявяване на рекламацията от потребителя.
- (3) Търговецът е длъжен да удовлетвори искане за разваляне на договора и да възстанови заплатената от потребителя сума, когато след като е удовлетворил три рекламации на потребителя чрез извършване на ремонт на една и съща стока, в рамките на срока на гаранцията по чл. 115, е налице следваща поява на несъответствие на стоката с договора за продажба.
- (4) Потребителят не може да претендира за разваляне на договора, ако несъответствието на потребителската стока с договора е незначително. Чл. 115. (1) Потребителят може да упражни правото си по този раздел в срок до две години, считано от доставянето на потребителската стока.
- (2) Срокът по ал. 1 спира да тече през времето, необходимо за поправката или замяната на потребителската стока или за постигане на споразумение между продавача и потребителя за решаване на спора.
- (3) Упражняването на правото на потребителя по ал. 1 не е обвързано с никакъв друг срок за предявяване на иск, различен от срока по ал. 1.

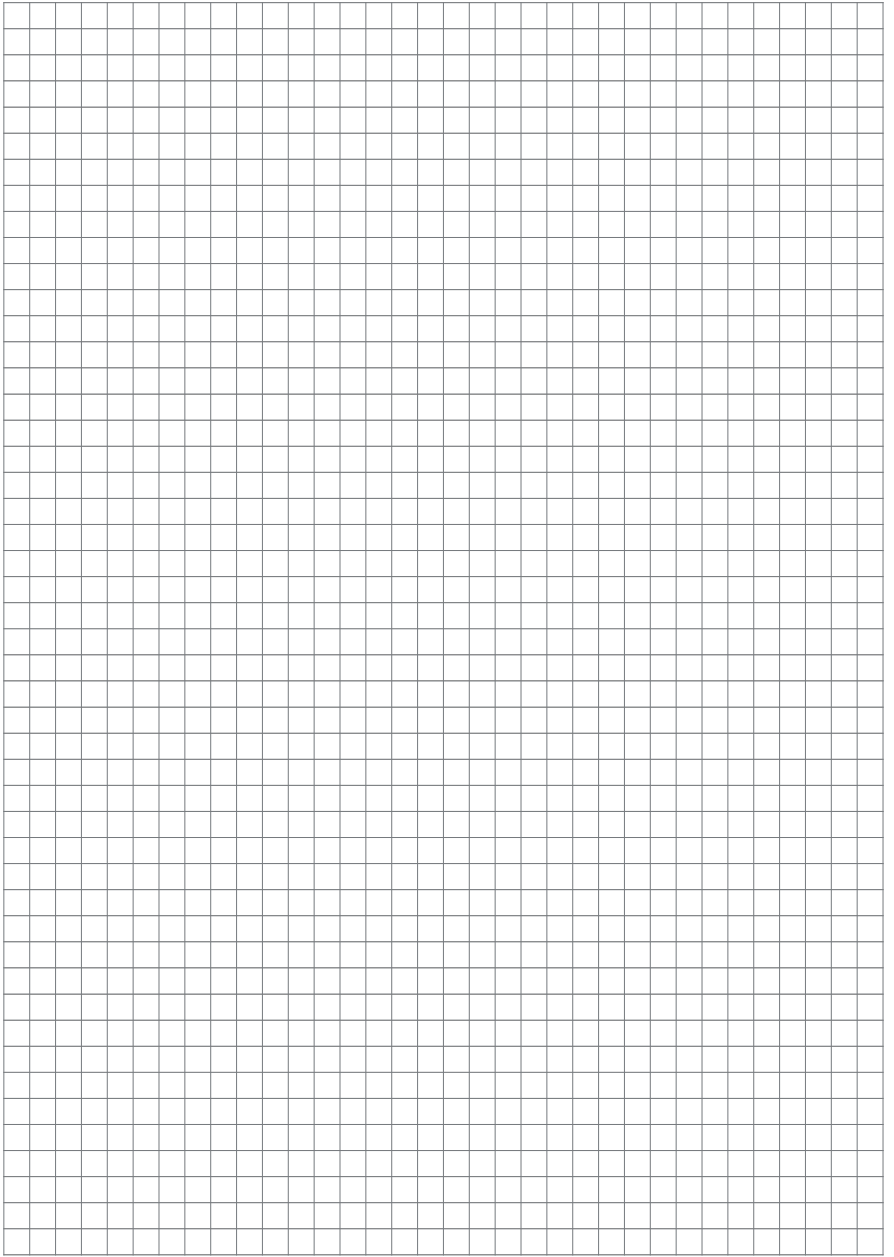

EUROMASTER IMPORT EXPORT LTD



1231, Sofia, Bulgaria, 246 Lomsko shose Blvd.,

tel.: +359 700 44 155

fax: + 359 2 934 00 90

www.euromasterbg.com; e-mail: info@euromasterbg.com