

## AS 18 L PC



Превод на оригиналната инструкция за експлоатация

**euromaster**

“Евромастер Импорт - Експорт” ООД е официален представител на производителя. Адрес на управление на фирмата: гр. София 1231, бул. “Ломско шосе” 246, тел. 0700 44 155, [www.euromasterbg.com](http://www.euromasterbg.com); e-mail: [info@euromasterbg.com](mailto:info@euromasterbg.com).

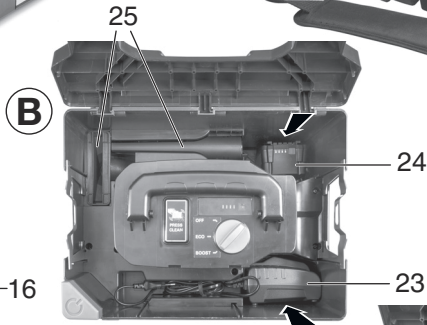
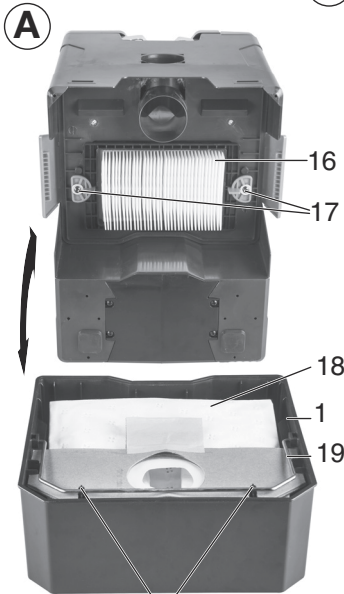
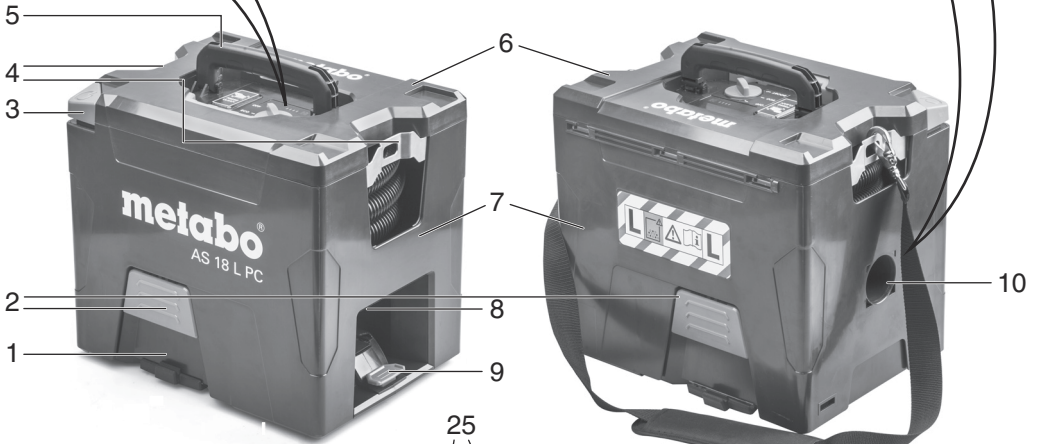
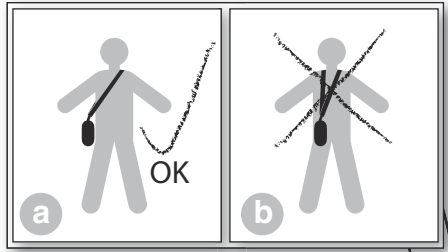
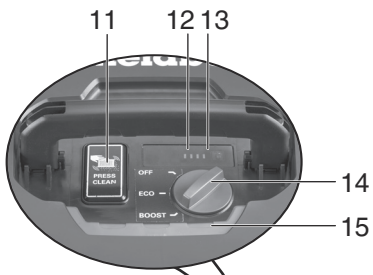

		<b>AS 18 L PC</b> *1) Serial Number: 02021...
K	-	L
L x B x H	cm	39,0 x 29,3 x 35,7
U	V DC	18
S <sub>Ø</sub>	mm (in)	32
S <sub>L</sub>	m (in)	0,7 - 3,5
P <sub>U1</sub> / P <sub>U2</sub>	mbar (hPa)	110 / 120
A	cm <sup>2</sup>	3600
V <sub>l/min1</sub> / V <sub>l/min2</sub>	l/min	1350 / 2100
D <sub>max1</sub> / D <sub>max2</sub>	m <sup>3</sup> /h	81 / 126
V	l	7,5
L <sub>pA</sub> / K <sub>pA</sub>	dB (A)	72 / 2,4
L <sub>WA</sub> / K <sub>WA</sub>	dB (A)	84 / 2,4



\*2) 2014/30/EU, 2009/42/EG, 2011/65/EU

\*3) EN 60335-1:2012+A11:2014+A13:2017, EN 60335-2-69:2012, EN IEC 63000:2018

2021-06-15, Bernd Fleischmann

Direktor Produktentstehung & Qualität (Vice President Product Engineering & Quality)

\*4) Metabowerke GmbH - Metabo-Allee 1 - 72622 Nuertingen, Germany

ppa. 

# Инструкция за експлоатация

## 1. Декларация за съответствие

Ние декларираме на собствена отговорност, че: тези прахосмукачки, идентифицирани чрез типа и серийния номер \*1), отговарят на всички релевантни определения на директивите \*2) и нормите \*3). Техническа документация при \*4) – виж стр.3).

## 2. Област на приложение

**L** Прахосмукачката е пригодена за засмукване на прах и твърди частици (парченца стъкло, пирони и т.н.) с изключение на материали, които са по-горещи от 60°C.

Прахосмукачката е пригодена за отстраняване на сухи, негорими прахове, дървесни стърготини и опасни прахове с пределно допустима концентрация в работната зона > 1 mg/m<sup>3</sup>.

**ВНИМАНИЕ – Тази машина е предназначена само за работа на сухо.**

Този уред не е предназначен за употреба от хора с ограничени психически, сензорни или духовни способности или с недостатъчен опит и знания, с изключение на случая, че те са наблюдавани от лице, отговарящо за тяхната безопасност или са получили от него наставления, как да боравят с уреда.

Съблюдавайте специфичните за страната ви разпоредби, както и рекомендациите на производителя на материала.

Този продукт е предназначен за професионална употреба, например в хотели, училища, болници, фабрики, магазини и офиси.

Забранява се използването на уреда за отстраняване на съдържащи азбест прахове.

Забранява се засмукването на запалими прахове.

Забранява се засмукването на запалими или взривоопасни разтворители, материали, напоени с разтворители, взривоопасни прахове, всякакъв вид течности, разтворители или материали, които са с температура над 60°C. В противен случай съществува опасност от експлозия или пожар! Уредът не трябва да се използва в близост до запалими газове или вещества.

Потребителят носи пълна отговорност за всички вреди, причинени от неправилна употреба.

Общоприетите правила за предотвратяване на аварии и приложената информация за безопасност трябва да се спазват.

## 3. Общи мерки за безопасност

Преди употреба на уреда прочетете внимателно и в пълен обем приложените указания по техника на безопасност и инструкцията за експлоатация. Съхранявайте всички приложени документи и предавайте вашия уред само заедно с тези документи.



Преди употреба потребителите трябва да получат информация, указания и инструкция за употребата на уреда и за веществата, които ще бъдат отделяни с него, включително и за безопасното депониране на засмукания материал.

## 4. Специални мерки за безопасност



За ваша собствена защита и за защита на Вашия електроинструмент, обърнете внимание на всички части от текста, които са маркирани с този символ!

Не позволявайте на деца да използват уреда.

Децата трябва да бъдат наблюдавани, за да сте сигурни че няма да си играят с уреда.

**Внимание!** Използвайте само аксесоари, които са доставени с уреда или са описани в инструкцията за експлоатация. Използването на други аксесоари може да повлияе негативно на сигурността.

Не се разрешава извършването на други дейности с машината, освен описаните тук.

Ние не носим отговорност за щети, вследствие на кражба, нецелесъобразно обслужване или некомпетентен ремонт.

Убедете се, че машината е изключена преди да поставите акумулатора. Извадете акумулатора от машината преди да предприемете настройка, преоборудване, поддръжка или почистване.



Пазете акумулаторите от влага!



Не излагайте акумулаторите на огън!

Не използвайте неизправни или деформирани батерии!

Не отваряйте батериите! Не докосвайте контактите и не ги давайте на късо!



Леко киселинна, запалима течност може да изтече от дефектни литиево-йонни батерии!



Ако течност от батерията изтече и влезне в контакт с кожата, веднага изплакнете обилно с вода. Ако течността от батерията изтече и влезе в контакт с очите, измийте ги с чиста вода и незабавно потърсете медицинска помощ! Отстранете акумулаторната батерия, ако машината е дефектирала.

Не използвайте уреда или аксесоарите, когато:

- уредът има очевидни щети (пукнатини, отчупвания),
- акумулаторът е дефектирал,
- съществува опасност от скрита повреда (след падане).

Не насочвайте дюзата, шлауха или тръбата към хора или животни.

Никога не стъпвайте или сядайте върху уреда.

Уредът може да бъде натоварен максимално с 100 kg.

Поставяйте шлауха така, че да не съществува опасност от спъване в него.

Не оставяйте уреда без надзор.

Не съхранявайте и не използвайте прахосмукачката на открито.



**ВНИМАНИЕ** – Тази машина може да се използва или съхранява само във вътрешни помещения.

Киселини, ацетон и разтворители могат да разядат частите на уреда.



Преди всяко обслужване и почистване на уреда и след всяка употреба изключете уреда и извадете акумулатора.

Не използвайте водоструйки и пароструйки за почистване на уреда.

Опасност от поява на мухъл вследствие липсата на почистване, особено ако уредът се използва в хранително-вкусовата промишленост: след употреба винаги почиствайте уреда и го дезинфекцирайте.

Не отваряйте уреда на открито по време на дъжд или буря.

Не използвайте уреда при ниски (<-20°C) или много високи (>40°C) температури.

Уредът не трябва да се използва в взривоопасни помещения.

Обезпечете устойчиво положение на прахосмукачката.

Преди да включите прахосмукачката трябва да извадите шлауха за да избегнете прегряване.

Необходим е достатъчен въздухообмен (L) в помещението, ако излизаният от прахосмукачката въздух остава в него. Съблюдавайте локалните разпоредби.

 **Внимание!** Този уред съдържа вреден за здравето прах. За извършване на работи по почистването, поддръжката, включително подмяната на филтърната торбичка трябва да се допускат само специалисти, които използват съответните предпазни средства.

 **Предупреждение за обща опасност!**

 **Внимание!** Не използвайте уреда без да сте прочели инструкцията за експлоатация!

**ПРЕДУПРЕЖДЕНИЕ –**  
Обслужващият персонал трябва да е инструктиран за работа с тази прахосмукачка.

Предупредителна табелка за машини прахов клас L:



Уредът е предназначен за засмукване на вещества, които са леко опасни за човешкото здраве. Уредът не е предназначен за редуциране на дървесен прах във въздух за дишане.

Праховете от някои материали като съдържащи олово бои, някои видове дървесина, минерали и метал могат да бъдат опасни за здравето. Допирането или вдишването на тези прахове могат да предизвикат алергични реакции и/или заболяване на дихателните пътища на ползвателя или на намиращите се наблизо лица. Определени прахове като буковият и дъбовият прах се считат за канцерогенни, особено в комбинация с други материали за обработване на дърво (хромати, средства за защита на дървесината).

### **Транспорт на Li-Ion- батерии:**

Транспортирането на Li-Ion- акумулаторни батерии е предмет на Правилата за превоз на опасни товари (UN3480 и UN3481). Преди да изпращате такива акумулатори се информирайте за актуалните разпоредби – евентуално при вашия спедитор. Сертифицирани опаковки може да намерите в Метабо. Транспортирайте само акумулатори, които не са повредени и от които не изтича течност. Преди да го изпратите, извадете акумулатора от машината.

## 5. Функционални елементи

Виж стр. 3.

- 1 Контейнер за събиране на прах
- 2 Ключалки
- 3 Ъглов превключвател Вкл. / Изкл.
- 4 Уши за закрепване на колана
- 5 Ръкохватка за пренасяне
- 6 Капак
- 7 Горна част
- 8 Акумулатор\*
- 9 Бутон за разблокиране на акумулатора
- 10 Отвор за засмукване
- 11 Бутон за почистване на филтъра „PressClean“ (PC)
- 12 Капацитивен и сигнален индикатор
- 13 Бутон за показване на капацитета
- 14 Превключвател BOOST/ ECO/OFF
- 15 Разблокиране на капака
- 16 Нагънат филтър
- 17 Фиксатор на нагънатия филтър
- 18 Прахоуловителна торбичка от филц
- 19 Дръжка за пренасяне на контейнера
- 20 Фиксатори
- 21 Присъединителна муфа
- 22 Шлаух
- 23 Зарядно устройство\*
- 24 Резервен акумулатор\*
- 25 Дюзи\*

\* в зависимост от модела / не влиза в комплектовката

## 6. Пускане в експлоатация

 **Уверете се, че използваният акумулатор е подходящ за вашата машина.**

### 6.1 Поставяне на филтърната торбичка (18) (виж Фиг. А, стр. 2)

Изключете уреда, отворете ключалките (2). Свалете горната част (7) от контейнера (1).

Ние препоръчваме използването на торбички от филц при:

- Приложения, при които се образуват малки количества от фин прах (напр. шлайфане на лакови покрития, прахоулавяне при напрана на малки отвори с диаметри < 10 mm, и др.).
- Употреба на машини, като напр. акумулаторен шлайф, акумулаторен герунг циркуляр, акумулаторен трион и др.

При използване на филцова торбичка почистването на филтъра не функционира.

Поставете филцовата торбичка (18) в контейнера (1) както е показано на Фиг. А, стр. 2.

Отпуснете дръжката (19) по посока на фиксаторите (20) и я фиксирайте. Поставете отново горната част (7) и затворете ключалките (2).

### 6.2 Акумулаторна батерия

Преди употреба заредете акумулатора (8).

При спад на мощността заредете отново акумулатора.

Оптималната температура на съхранение се намира между 10°C и 30°C.

Капацитивна и сигнална индикация (12):

- Натиснете бутона (13) и състоянието на заряда ще бъде показано посредством светодиодите.
- Ако мига една LED-лампа, то батерията е почти празна и трябва да бъде заредена отново.

### 6.3 Изваждане и поставяне на батерията

Изваждане: Натиснете бутона за освобождаване (9) и издърпайте батерията (8) напред.

Поставяне: Плъзнете напред до упор батерията (8).

### 6.4 Колан за пренасяне

При необходимост закачете куките на колана към двете уши (4) отляво и отдясно на прахосмукачката. Нагласете колана на необходимата дължина.

#### Пренасяне:

 При пренасяне шлауха (22) не трябва да е присъединен.

 Пренасяйте уреда само когато е изключен.

 Пренасяйте уреда само посредством колана за пренасяне.

При пренасяне НЕ надявайте колана на врата си.

## 7. Устройство

### 7.1 Включване / Изключване

 Преди включване извадете шлауха за да избегнете прегряване.

Преди включване на уреда нагласете необходимата мощност посредством въртящия превключвател (14): „**BOOST**“: висока мощност на засмукване

- работа с адаптор за прахоулавяне (DDE 14, 630829000), препоръчва се при обработка на профилирани повърхности, напр. мокети или клими.

„**ECO**“: средна мощност на засмукване

- препоръчва се за гладки повърхности и работа с акумулаторни машини, които отделят малки количества прах (шлайфмашини, вертикални триони, герунг циркуляри и др.).

„**OFF**“: ИЗКЛ. (транспортна блокировка)

- деактивира ъгловият превключвател (3).

Посредством превключвателя (3) включвате или изключвате прахосмукачката.

Мощността на засмукване може да се регулира и по време на работа.

## 7.2 PressClean

За да почистите нагънатия филтър (16) с помощта на силна струя въздух: завъртете превключвателя (14) в положение BOOST, закрийте съединителната муфта (21) или отворите за засмукване (10) и натиснете бутона (11) няколко пъти (най-малко от 3 пъти).

## 8. Употреба

### 8.1 Сухо почистване

**ВНИМАНИЕ** – тази машина е предназначена само за сухо почистване.

Работете само със сухи нагънат филтър (16), уред и аксесоари. Когато те са влажни, прахът може да се задържи върху тях и да образува коричка.

Уредът не трябва да се включва без монтиран нагънат филтър (16).

### 8.2 Транспортиране

Извадете шлауха (22) от отворите (10) и го поставете в корпуса, както е показано на Фиг. С на стр. 2. В стартово положение 1 поставете края на шлауха и го завийте около уреда по посока на часовниковата стрелка.

Горната част (7) трябва да е здраво свързана с контейнера (1) – проверете дали ключалките (2) са затворени.

Завъртете превключвателя (14) в положение „OFF“ (транспортирна блокировка).

Поставете резервния акумулатор (24), както е показано на Фиг. В на стр. 2. Пъхнете го надолу по посока на стрелката.

Поставете зарядното устройство (23), както е показано на Фиг. В на стр. 2. Пъхнете го надолу в гнездото по посока на стрелката.

## 9. Почистване

### 9.1 Общи указания по почистването

Почиствайте контейнера за прах (1) и аксесоарите с вода. Горната част (7) избършете с влажна кърпа.

Внимание! Този уред съдържа опасен за здравен прах. Изправването, поддръжката, включително отстраняването на филтърната торбичка трябва да се извършва от специалисти, които са оборудвани със съответните предпазни средства.

#### Изправане на контейнера

 Допустимо само за прахове с предельно допустима концентрация в работната зона  $> 1\text{mg}/\text{m}^3$

- Завъртете шалтера (14) в положение „OFF“.
- Извадете акумулатора (8).
- Отворете ключалките (2). Снемете горната част (7) от контейнера (1).
- Изсипете контейнера.

#### Отстраняване на филцовата торбичка

- Завъртете шалтера (14) в положение „OFF“.
- Извадете акумулатора (8).

- Отворете ключалките (2). Снемете горната част (7) от контейнера (1).
- Сгънете надолу транспортната дръжка (разблокирайте я).
- Извадете внимателно филтърната торбичка (18) и я затворете с помощта на връзките.
- Депонирайте торбичката в съответствие със законовите разпоредби.

#### Почистване на нагънатия филтър с помощта на функцията PressClean



- Почистете филтъра съгласно Глава 7.2.

#### Ръчно почистване на нагънатия филтър

- Извадете филтъра съгласно Глава 10.2.
- Регулярно изстучайте събралата се във филтъра (16) прах. При силно замърсяване може да почистите филтъра с мека четка и вода (макс. 3 пъти, след което трябва да сложите нов филтър). След това трябва да го подсушите добре.

## 10. Поддръжка

### 10.1 Общи указания

-  Преди всяка поддръжка изключете уреда и отстранете акумулатора.
-  Почистете уреда (виж Глава 9.).

За да се извърши техническо обслужване от ползвателя е необходимо да се разглоби прахосмукачката, да се почисти и обслужи, доколкото това е възможно, без да се излагат на опасност обслужващия персонал и другите лица.

#### Мерки за безопасност

Подходящите мерки за безопасност включват почистване преди демонтажа, обезпечаване на местна принудителна вентилация с филтриране на подавания на работното място въздух, почистване на зоната на обслужване и подходящи лични предпазни средства.

При провеждане на работите по обслужване и ремонт всички замърсени предмети, които не могат да бъдат достатъчно добре почистени, подлежат на утилизация. Такива предмети трябва да бъдат поставяни в непроницаеми чували и утилизирани съгласно действащите разпоредби на националното законодателство.

### 10.2 Подмяна на нагънатия филтър (16)

- Преди смяна почистете още веднъж нагънатия филтър („PressClean“ виж Глава 7.2)
- Завъртете шалтера (14) в позиция „OFF“
- Извадете акумулатора (8).
- Отворете ключалките (2). Снемете горната част (7) от контейнера (1).
- Завъртете блокировката (17), намираща се отдолу на горната част (виж Фиг. А, стр. 2) така, че да можете да извадите филтъра (16).
- Веднага поставете нагънатия филтър (16) в херметична пластмасова торба и го утилизирайте целесъобразно.
- Поставете новия филтър (16), затворете блокировката (17). Следете за правилното и надеждно закрепване на филтъра.



### 10.3 Проверка на техническото състояние

Необходимо е поне веднъж годишно да се извърши проверка на техническото състояние на уреда от производителя или от оторизирано лице, като напр. се провери целостта на филтъра и херметичността на уреда.

## 11. Отстраняване на проблеми

### Намаляване на смукателната мощност:

Съблюдавайте указанията в Глава 9.

- Филтърът (16) е замърсен? – почистете го.
- Торбичката (18) е пълна? - сменете я.
- Контейнерът (1) е пълен? – изпразнете го.
- Дюзата, шлауха или тръбите са запушени? - почистете ги.
- Акумулаторът (8) е слаб? – заредете го.

### Уредът не стартира:

- Акумулаторът (8) е празен? – заредете / сменете акумулатора.
- Шалтера (14) е в положение „OFF“ ? – поставете шалтера в положение „ECO“ или „BOOST“. Виж Глава 7.1.

### От изхода излизат частици:

- Нагънати филтър е дефектен? -проверете филтъра и при необходимост го сменете (виж Глава 10.2).

### Уредът е спрял от само себе си: причини и тяхното отстраняване:

- **Акумулаторът е почти празен:** (електрониката предпазва акумулатора от щети вследствие на дълбоко изпразване). Ако мига един светодиода, акумулаторът е почти празен. При нужда натиснете бутона (13) и отчетете заряда (12) на акумулатора. Ако акумулаторът е почти празен, трябва да бъде зареден отново!
- Акумулаторът не е поставен добре: проверете и коригирайте.
- Продължителното претоварване на уреда води до задействане на термозащитата. Охладете уреда или акумулатора.

Указание: ако преди включване на уреда шлаухът не е изваден от корпуса има опасност от прегряване.

Указание: Ако акумулаторът е много горещ, може да се охлади по-бързо, като го поставите в „AIR COOLED“-зарядно устройство.



**Не се опитвайте самостоятелно да ремонтирате уреда. Обърнете се към оторизиран от Метабо сервиз (виж Глава 13. Ремонти)**

## 12. Аксесоари

Използвайте само оригинални Metabo аксесоари.

Използвайте само такива аксесоари, които отговарят на данните и изискванията, описани в тази инструкция.

Когато са ви необходими аксесоари се обръщайте към вашия търговец.

A Зарядни устройства: ASC 145 , ASC 55, и др.

V Акумулатори с различен капацитет. Купувайте само акумулатори с напрежение, отговарящо на това на машината ви: 5,2 Ah (625592000); 4,0 Ah (625591000); 3,0 Ah (625594000); и др.

C Смукателен шлаух (630176000)

D Дюзи: смукателна дюза (630320000); дюза за фуги (630323000)

E Нагънат плосък филтър (630172000)

F HEPA-нагънат плосък филтър (630175000)

G Филцова филтърна торбичка (630173000)

H Количка (630174000)

Пълната гама от аксесоари ще намерите на [www.metabo.com](http://www.metabo.com) или в каталога.

## 13. Ремонти

Ремонтът на електрически инструменти трябва да се извършва само от квалифицирани електротехници! Използвайте само оригинални Metabo-резервни части.

По въпроси свързани със сервизното обслужване се обръщайте към представителството на Метабо за вашата страна. Адресите ще намерите на [www.metabo.com](http://www.metabo.com)

Схеми на машините може да свалите от [www.metabo.com](http://www.metabo.com).

## 14. Защита на околната среда

Не изхвърляйте акумулаторите във водооми.

Пазете околната среда и не изхвърляйте електроинструментите и акумулаторите при битовите отпадъци. Съблюдавайте националните разпоредби за разделно събиране и рециклиране на излезлите от употреба машини, опаковки и аксесоари.

Преди да изхвърлите акумулатора го разредете напълно в електроинструмента. Предпазете контактите от късо съединение (напр. с изолрибанд).

## 15. Технически данни

Разяснения относно данните на стр. 2.

Промени вследствие на техническия прогрес са запазени.

K = клас прах. Съгласно EN 60335-2-69.

LxVxH = габаритни размери

U = мрежово напрежение

S<sub>Ø</sub> = диаметър на смукателния шлаух

S<sub>L</sub> = дължина на смукателния шлаух

p<sub>U1</sub> = макс. подналягане (на шлауха)

p<sub>U2</sub> = макс. подналягане (при турбината)

A = площ на филтъра

V<sub>/min1</sub> = скорост на въздуха (в шлауха)

V<sub>/min2</sub> = скорост на въздуха (при турбината)

D<sub>max1</sub> = макс. дебит (в шлауха)

D<sub>max2</sub> = макс. дебит (при турбината)

V = макс. обем на резервоара

Типични A-оценени нива на звуковото налягане:

L<sub>pA</sub> = Ниво на звуковото налягане

L<sub>WA</sub> = Ниво на звуковата мощност

K<sub>pA</sub>, K<sub>WA</sub> = Несигурност(ниво на звука)

## bg БЪЛГАРСКИ

При работа нивото на шума може да надвиши 80 dB(A).



**Носете антифони!**

Стойностите са измерени съгласно EN 60704.

— Прав ток

Посочените технически данни съдържат допустими отклонения (в съответствие със съответните валидни стандарти).

## ГАРАНЦИОННА КАРТА

МОДЕЛ.....

СЕРИЕН № .....

СРОК .....

*(за подробности виж гаранционните условия)*

№, дата на фактура / касов бон.....

### ДАНИИ ЗА КУПУВАЧА

ИМЕ/ФИРМА .....

*(попълва се от служителя)*

АДРЕС.....

*(попълва се от служителя)*

### ДАНИИ ЗА ПРОДАВАЧА

ИМЕ/ФИРМА .....

*(попълва се от служителя)*

АДРЕС .....

*(попълва се от служителя)*

ДАТА/ПЕЧАТ .....

### СЕРВИЗЕН ПРОТОКОЛ

Приеман протокол	Дата на приемане	Описание на дефекта	Дата на предаване	Подпис

Централен сервиз: София, бул: "Ломско шосе" 246, тел.: 0700 44 155 (безплатен за цялата страна)

e-mail: [info@euromasterbg.com](mailto:info@euromasterbg.com)

## ГАРАНЦИОННИ УСЛОВИЯ

### ЗАДЪЛЖИТЕЛНИ ДОКУМЕНТИ:

- Копие от фактура
- Гаранционна карта
- Разпечатка на регистрацията в интернет за 3-годишна гаранция

### ГАРАНЦИОННИ СРОКОВЕ:

Минималната законова гаранция от 24 месеца по смисъла на ЗЗП, важи само за физически лица, за юридически лица гаранцията е 12 месеца, освен ако не е упоменато друго от производителя:

- Електроинструменти Метабо и, регистрирани в интернет на адрес: [www.metabo.com/xxl](http://www.metabo.com/xxl) в едномесечен срок след закупуването им 3 години
  - Електроинструменти Метабо без регистрацията в интернет 1 година
  - Акумулаторни батерии Метабо > 4 Ah 3 години
  - Други Акумулаторни батерии и Зарядни устройства 6 месеца
- Всички неизправности по функционирането на машините, причинени от дефекти по сглобяването или по материала, забелязани по време на гаранционния срок, се отстраняват безплатно в централен сервиз на Евромасер Импорт-Експорт ООД - град София.

### ОТ ГАРАНЦИЯ СА ИЗКЛЮЧЕНИ:

- Повреди, причинени от естествено износване на четки, гумени плотове, ремъци, патронници, масло, лагери, о-пръстени, грес, кабели, сервизни пакети за профилактика, филтри свещи и други
- Повреди причинени от претоварване, лошо поддържане, замърсяване, пренапрежение
- Счупвания и пукнатини, причинени от удар
- Дефекти, причинени от износени или нестандартни консумативи
- Дефекти, които се дължат на неспазване инструкцията за експлоатация, претоварване и дейности, несъответстващи на техническите характеристики на машината
- Рекламация се приема само ако машината не е отваряна от потребителя или от неоторизиран сервиз.

### ПРАВИЛА НА ТЪРГОВСКА ГАРАНЦИЯ ЗА ПОТРЕБИТЕЛСКИ СТОКИ:

Независимо от търговската гаранция продавачът отговаря за липсата на съответствие на потребителската стока с договора за продажба съгласно гаранцията по чл. 112 – 115.

Чл. 112. (1) При несъответствие на потребителската стока с договора за продажба потребителят има право да предяви рекламация, като поиска от продавача да приведе стоката в съответствие с договора за продажба. В този случай потребителят може да избира между извършване на ремонт на стоката или замяната ѝ с нова, освен ако това е невъзможно или избраният от него начин за обезщетение е непропорционален в сравнение с другия.

(2) Смята се, че даден начин за обезщетяване на потребителя е непропорционален, ако неговото използване налага разходи на продавача, които в сравнение с другия начин на обезщетяване са неразумни, като се вземат предвид:

1. стойността на потребителската стока, ако нямаше липса на несъответствие;
2. значимостта на несъответствието;
3. възможността да се предложи на потребителя друг начин на обезщетяване, който не е свързан със значителни неудобства за него.

Чл. 113. (1) Когато потребителската стока не съответства на договора за продажба, продавачът е длъжен да я приведе в съответствие с договора за продажба.

(2) Привеждането на потребителската стока в съответствие с договора за продажба трябва да се извърши в рамките на един месец, считано от предявяването на рекламацията от потребителя.

(3) След изтичането на срока по ал. 2 потребителят има право да развали договора и да му бъде възстановена заплатената сума или да иска намаляване на цената на потребителската стока съгласно чл. 114.

(4) Привеждането на потребителската стока в съответствие с договора за продажба е безплатно за потребителя. Той не дължи разходи за експедиране на потребителската стока или за материали и труд, свързани с ремонта ѝ, и не трябва да понася значителни неудобства.

(5) Потребителят може да иска и обезщетение за претърпените вследствие на несъответствието вреди.

Чл. 114. (1) При несъответствие на потребителската стока с договора за продажба и когато потребителят не е удовлетворен от решаването на рекламацията по чл. 113, той има право на избор между една от следните възможности:

1. разваляне на договора и възстановяване на заплатената от него сума;
  2. намаляване на цената.
- (2) Потребителят не може да претендира за възстановяване на заплатената сума или за намаляване цената на стоката, когато търговецът се съгласи да бъде извършена замяна на потребителската стока с нова или да се поправи стоката в рамките на един месец от предявяване на рекламацията от потребителя.
- (3) Търговецът е длъжен да удовлетвори искане за разваляне на договора и да възстанови заплатената от потребителя сума, когато след като е удовлетворил три рекламации на потребителя чрез извършване на ремонт на една и съща стока, в рамките на срока на гаранцията по чл. 115, е налице следваща поява на несъответствие на стоката с договора за продажба.
- (4) Потребителят не може да претендира за разваляне на договора, ако несъответствието на потребителската стока с договора е незначително. Чл. 115. (1) Потребителят може да упражни правото си по този раздел в срок до две години, считано от доставянето на потребителската стока.
- (2) Срокът по ал. 1 спира да тече през времето, необходимо за поправката или замяната на потребителската стока или за постигане на споразумение между продавача и потребителя за решаване на спора.
- (3) Упражняването на правото на потребителя по ал. 1 не е обвързано с никакъв друг срок за предявяване на иск, различен от срока по ал. 1.