

**WEF 9-125 Quick**  
**WEPF 9-125 Quick**  
**WF 18 LTX 125**  
**Quick**  
**WPF 18 LTX 125**  
**Quick**



Превод на оригиналната инструкция за експлоатация

**euromaster**

“Евромастер Импорт - Експорт” ООД е официален представител на производителя. Адрес на управление на фирмата: гр. София 1231, бул. “Ломско шосе” 246, тел. 0700 44 155, [www.euromasterbg.com](http://www.euromasterbg.com); e-mail: [info@euromasterbg.com](mailto:info@euromasterbg.com).

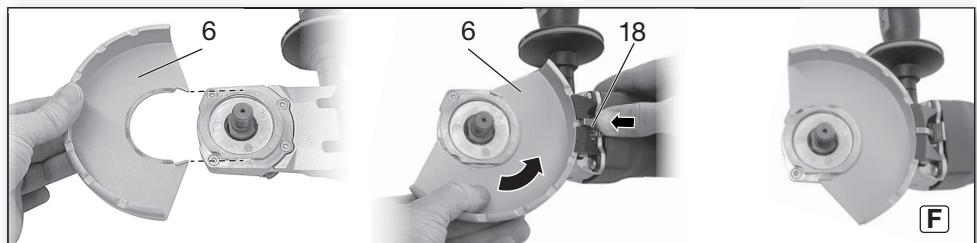
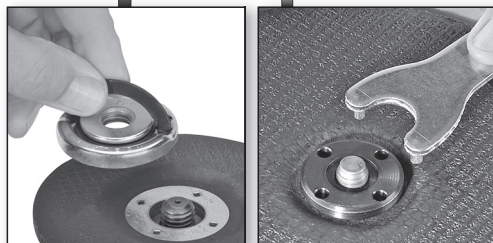
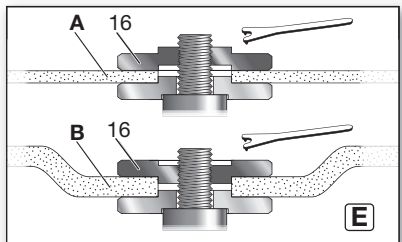
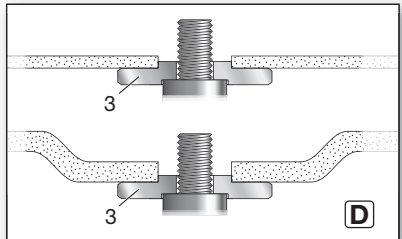
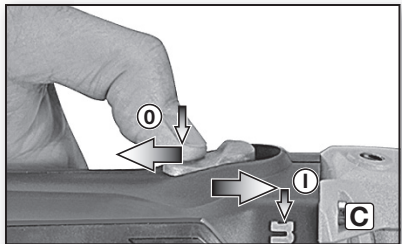
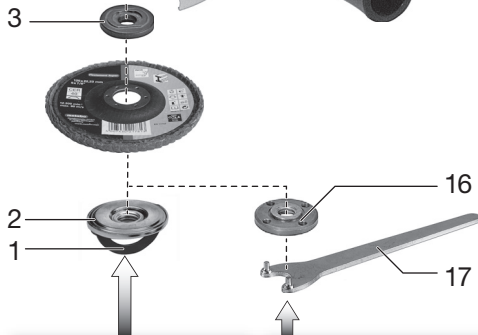
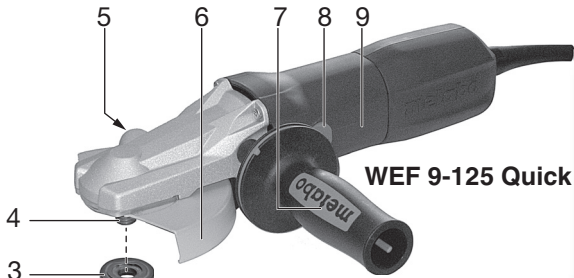
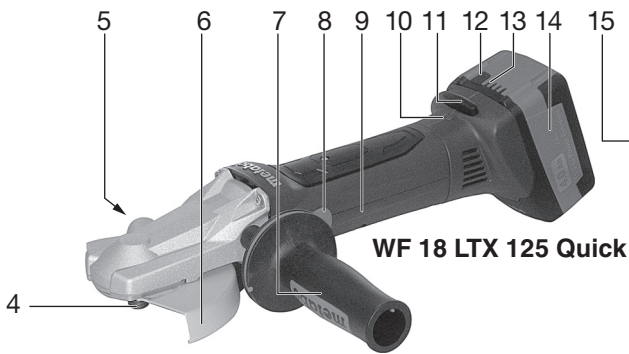

		<b>WF 18 LTX 125 Quick</b> *1) Serial Number: 01306..	<b>WEF 9-125 Quick</b> *1) Serial Number: 13060..
		<b>WPF 18 LTX 125 Quick</b> *1) Serial Number: 13070..	<b>WEPF 9-125 Quick</b> *1) Serial Number: 13069..
<b>U</b>	<b>V</b>	18	-
<b>D<sub>max</sub></b>	mm (in)	125 (5)	
<b>t<sub>max1</sub>; t<sub>max2</sub>; t<sub>max3</sub></b>	mm (in)	$\begin{matrix} 8; 6; 6 \\ (5/16; 1/4; 1/4) \end{matrix}$	
<b>MCE M / I</b>	- / mm (in)	M 14 / 18 ( $23/32$ )	
<b>n</b>	min <sup>-1</sup> (rpm)	8000	10000
<b>P<sub>1</sub></b>	W	-	910
<b>P<sub>2</sub></b>	W	-	430
<b>m</b>	kg (lbs)	2,4 (5.3)	2,1 (4.6)
<b>a<sub>h,SG</sub>/K<sub>h,SG</sub></b>	m/s <sup>2</sup>	4,5 / 1,5	5,5 / 1,5
<b>a<sub>h,DS</sub>/K<sub>h,DS</sub></b>	m/s <sup>2</sup>	2,5 / 1,5	< 2,5
<b>L<sub>pA</sub>/K<sub>pA</sub></b>	dB(A)	83 / 3	88 / 3
<b>L<sub>WA</sub>/K<sub>WA</sub></b>	dB(A)	94 / 3	99 / 3

CE \*2) 2014/30/EU, 2006/42/EC, 2011/65/EU

\*3) EN 60745-1:2009+A11:2010, EN 60745-2-3:2011+A2:2013+A11:2014+A12:2014+A13:2015, EN 50581:2012

*ppa. B.F.*

2018-01-04, Bernd Fleischmann  
Direktor Produktentstehung & Qualität (Vice President Product Engineering & Quality)  
\*4) Metabowerke GmbH - Metabo-Allee 1 - 72622 Nuertingen, Germany

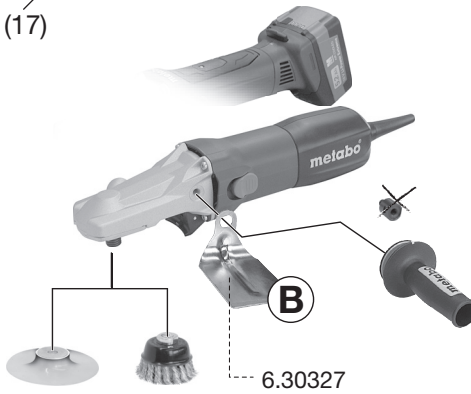
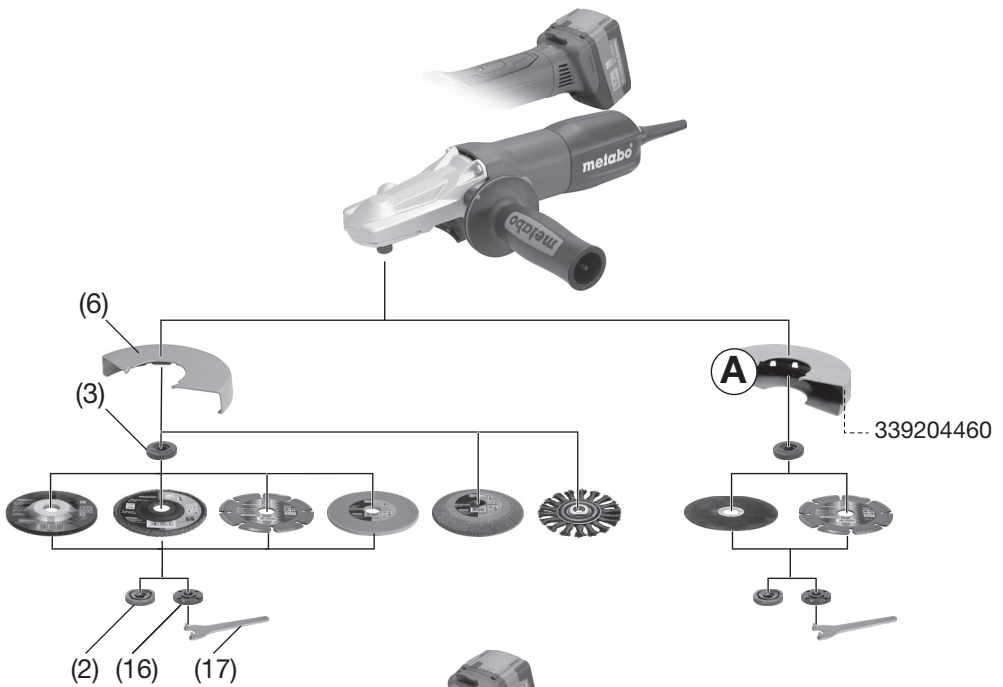

C



ASC 15



ASC 30

etc.

D



18 V 3,0 Ah 6.25455 Li-Power Extreme  
 18 V 4,0 Ah 6.25527 Li-Power Extreme  
 18 V 5,2 Ah 6.25587 Li-Power Extreme

## Инструкция за експлоатация

### 1. Декларация за Съответствие

Ние, поемайки отговорност декларираме, че този продукт отговаря на следните стандарти и директиви - страница 3.

### 2. Условия за употреба

Акумулаторните ъглошлийфи, когато са оборудвани с оригинални аксесоари МЕТАВО, са подходящи за шлайфане, циклене, рязане и шлайфане на метал, бетон, камък и подобни материали без използване на вода.

Потребителят носи пълна отговорност за всички вреди, причинени от неправилна употреба.

Общоприетите правила за предотвратяване на аварии и приложената информация за безопасност трябва да се спазват.

### 3. Общи условия за безопасност



За ваша собствена защита и за защита на Вашия електроинструмент, обърнете внимание на всички части от текста, които са маркирани с този символ!



**ВНИМАНИЕ** – Четенето на инструкциите ще намали риска от нараняване.

**ВНИМАНИЕ** Прочетете всички



предупреждения и инструкции. Неспазването на всички указания за безопасност може да доведе до токов удар, пожар и/или тежки травми.

**Съхранявайте всички указания за безопасност и информация за бъдещи справки.**

Предаването на електрическия инструмент става само заедно с тези документи.

### 4. Специални условия за безопасност

**4.1 Често срещани опасности при шлифование, шлайфане или абразивно рязане:**

- a) **Този електрически инструмент е подходящ за шлифование, шлайфане или абразивно рязане. Прочетете всички предупреждения, инструкции, илюстрации и спецификации, предоставени към този електроинструмент.** Неспазването на всички указания може да доведе до токов удар, пожар и / или тежки травми.
- b) **Операции като полиране, не се препоръчва да се извършва с този електроинструмент.** Извършване на операции, за които електроинструмента не е проектиран може да създаде опасност и да причини наранявания.
- c) **Не използвайте аксесоари, които не са специално предназначени или препоръчани от производителя.** Само защото аксесоарът може да бъде свързан към електрически инструмент, не гарантира безопасна експлоатация.

d) **Номиналната скорост на аксесоара трябва да бъде най-малко равна на максималната скорост, маркирана на електрически инструмент.** Аксесоари, работещи по-бързо, отколкото тяхната номинална честота на въртене, могат да се счупят и разлетят.

e) **Външният диаметър и дебелината на аксесоара трябва да бъде в рамките на допустимото за Вашия електроинструмент.** Аксесоари с неподходящи размери не могат да бъдат адекватно предпазени или контролирани.

f) **Размера на дисковете, фланците, подложката на диска или всеки друг аксесоар трябва правилно да се избира на шпиндела на електроинструмента.** Аксесоари с отвори, които не съответстват на монтажната рамка на електроинструмента, ще се дисбалансира/вибрират интензивно и могат да доведат до загуба на контрол.

g) **Не използвайте повреден аксесоар. Преди всяка употреба проверете аксесоарите нато абразивни дискове за отчупвания и пукнатини, подложката на диска за пукнатини или износване, телената четка за разхлабени или напукани телчици. Ако един електрически инструмент или аксесоар е изпускан, проверете за щети или монтирайте невредим аксесоар. След проверка и монтаж на нов аксесоар, позиционирате себе си и страничните лица на безопасно разстояние от равнината на въртене на диска. Задействайте инструмента и го оставте да работи при максимална мощност на празен ход за една минута.** Обикновено повредените аксесоари ще се разпадат за това време.

h) **Носете лични предпазни средства. В зависимост от приложението, използвайте маска за лице или предпазни очила. При необходимост, носете маска за прах, антифони, ръкавици и работна престилка подходяща за спиране на малки абразивни фрагменти или фрагменти от детайла.** Защитните очила трябва да са в състояние да спрат летящи отломки, генерирани от различни операции. Дихателната маска или респиратор трябва да може да филтрира частиците, генерирани от вашата работа. Продължителното излагане на силен шум, може да доведе до загуба на слуха.

i) **Дръжте наблюдателите на безопасно разстояние от зоната на работа. Всеки, който влезе в работната зона, трябва да носи лични предпазни средства.** Фрагменти от заготовката или от разбит аксесоар могат да отлетят и да причинят наранявания извън зоната на работа.

j) **Дръжте електроинструмента за изолираните повърхности при извършване на операция, където режещата част може да влезе в контакт със скрити проводници или да засегне захранващия кабел.** Когато режещата част влезе в контакт с захранен проводник, неизолираните повърхности на машината могат да попаднат под напрежение и да доведат до токов удар.

k) **Позиционирайте кабела така, че да не е в близост до въртящия се диск на флекса.** В случай че кабелът се оплете в теления диск може да бъде скъсан или да заседне в аксесоара. Така ръката може да бъде завлечена към устройството.

l) **Никога не оставяйте електрически инструмент на земята, докато дискът не спре напълно.** Въртящия се диск може да се повлече по повърхността ако не е спрял да се върти окончателно и електроинструмента да излезе извън контрол.

m) **Не работете с електроинструмента, в близост до дрехите ви.** При случаен контакт, въртящия се диск може да замотае в тях, издъпвайки диска към тялото ви.

n) **Редовно почиствайте вентилационните отвори на електроинструмента.**

Вентилаторът на мотора всмуква прахта в корпуса и заедно с натрупания метален прах могат да доведат до риск от токов удар.

o) **Не работете с електроинструмента в близост до леснозапалими материали.** Произведените искри могат да възпламенят тези материали.

p) **Не използвайте аксесоари, които изискват охлаждане течности.** Използването на вода или други охлаждащи течности може да доведе до токов удар.

#### 4.2 Откат и сродните предупреждения

Откат е внезапната реакция на притиснат/а или заклинен/а въртящ се диск, подложка на диска, четка или друг аксесоар. Притискане или закачане причинява бързото спиране на въртящия се диск, който от своя страна запраща неконтролируемият електроинструмент в посока, обратна на въртенето на аксесоара.

Например, ако един абразивен диск е заседнал в/ притиснат от детайла, ръбът на диска при точката на притискане, може да вкопае в повърхността на материала, карайки диска да изскочи. Той може да изхвъркне към или встрани от оператора, в зависимост от посоката на движение на диска. Абразивните дискове могат да се счупят при тези условия.

Откатът е резултат от неправилно употребяван електрически инструмент и / или неправилни оперативни процедури ,които могат да бъдат избегнати, като се вземат подходящи предпазни мерки, както е посочено по-долу.

a) **Поддържайте здрав захват върху електроинструмента и позиционирайте тялото и ръката си ,така че да се противопоставят на силите на отката. Винаги използвайте ръкохватка, ако е възможно, за максимален контрол върху отката или противодействието на въртящия момент по време на стартиране.**

Операторът може да контролира противодействието на въртящия момент или отката, ако вземе съответни предпазни мерки.

b) **Никога не поставяйте ръката си в близост до въртящия се диск.** Той може да изскочи към ръката ви.

c) **Да не се позиционира тялото в района, където електрическият инструмент може да отскочи.** Откатът ще запрати инструмента в посока, обратна на движението на диска при точката на закачане.

d) **Внимавайте когато обработвате ъгли, остри ръбове и т.н. Да се избягва клатене и защитване на диска.** При обработване на ъгли, остри ръбове или нестабилно държане на инструмента, рискът за загуба на контрол и отскачане е по-голям.

e) **Не монтирайте верига за трион, назъбен циркуляр или други неподходящи аксесоари.** Работа с такива остриета често води до откат и загуба на контрол.

#### 4.3 Предупреждения за опасност, специфични при рязане и шлайфане:

a) Използвайте само видовете дискове, които са пригодени за вашия инструмент и притежават специална защита. Дискове, които не са проектирани за машината правят употребата ѝ опасна;

b) **Предпазителят трябва да бъде здраво закрепен за електроинструмента и разположен за максимална безопасност, така че дискът да не бъде изложен към оператора.** Предпазителят помага за предпазване на оператора от счупените фрагменти, случаен контакт с диска и искри, които могат да възпламенят работното облекло;

c) **Дисковете трябва да бъдат използвани само за предназначения им/препоръчаните им приложения: Например: не трябва да се шлайфа с ренещата страна на диска.** Абразивни дискове за рязане са предназначени за периферно шлайфане, а при налагане на странични сили могат да накарат диска да се счупи; d) **Винаги използвайте диск с неповредени фланци, които са с правилния размер и форма.** Правилните фланци подкрепят диска и се намалява възможността за счупване. Фланците за отрезните дискове могат да се различават от фланците за шлайфане;

e) **Не използвайте износени дискове от по-големи електроинструменти.** Дискове, предназначени за по-големи инструменти не са подходящи за по-малкия инструмент заради по-високата скорост, която може да развива и може да пръсне диска.

#### 4.4 Допълнителни предупреждения за безопасност, специфични за абразивно рязане:

a) **Не блокирайте режещият диск и не прилагайте прекомерен натиск. Не се опитвайте да направите прекалено дълбок разрез.** Претоварването на диска увеличава натоварването, податливостта към усукване или сшиване на диска с детайла, предпоставяйки възникването на откат или счупване на режещият диск.

b) **Да не се позиционира тялото пред или зад въртящия се диск.** Когато режещият диск се движи в посока ,обратна на позицията на тялото ви ,откат може да запрати диска и електроинструмента директно към вас.

c) **Когато видите ,че режещият диск се заклинни или когато прекъсват работата си, по каквато и да е причина ,изключете инструмента и го дръжте неподвижен докато режещият диск не спре да се върти. Не се опитвайте да премахнете диска от разреза ,докато дискът е в движение ,в противен случай може да възникне откат.** Бъдете наблюдателни и предприемете корективни действия за предотвратяване на заклинването на режещия диск в детайла.

d) **Не подновявайте операцията на рязане на детайла. Оставете диска да достигне пълна скорост на въртене и внимателно продължете рязането.** Режещият диск може да се заклинни в детайла, да направи по-дълбок разрез от нужното или рязко да изскочи, ако инструментът се рестартира в детайла.

e) **Панели или всякакви извънгабаритни заготовки трябва да бъдат подпирани за да се намали рискът от защитване или откат на диска.** Големите детайли могат да се огънат под собствената си тежест.

Подпорите трябва да бъдат поставени под детайла, в близост до линията на рязане и близо до ръба на детайла от двете страни на диска

## BG Български

f) **Бъдете много внимателни, когато правите “джобен разрез” в съществуващи стени или други слепи зони.** Режещият диск може да среже газова или водопроводни тръби, електрически кабели или предмети, които могат да причинят откат.

### 4.5 Специфични опасности при шлифване с шкурка:

a) Не използвайте прекалено голяма дискова шкурка. Следвайте препоръките на производителя при избора на шкурката. Голямата шкурка, простираща се отвъд шлифовъчната подложка предразполага към разкъсване и може да доведе до остри ръбове, разкъсване на диска или откат.

### 4.6 Предупреждение за опасност при работа с телена четка:

a) **Имайте предвид, че телчици се изхвърлят от четката, дори по време на обикновената операция. Не претоварвайте телчиците чрез прилагане на прекомерен натиск.** Телчиците могат лесно да проникнат през леко облекло и / или в кожата.

b) **Използването на предпазно облекло се препоръчва при шлайфане. Не позволявайте теленият диск или четка да влезат в контакт с предпазното облекло.** Теленото колело или четка могат да се разширят в диаметър, вследствие на натоварването и централните сили.

### 4.7 Допълнителни инструкции за безопасност



#### ВНИМАНИЕ – Носете предпазни очила

Използвайте еластични подложни шайби, ако те са били доставени с абразивните дискове и ,ако е необходимо.

Спазвайте спецификациите на инструмента или тези написани от производителя на аксесоарите! Защитете дисковете от грес или удари! Шлифовъчните дискове трябва да се съхраняват и третирант с повишено внимание в съответствие с инструкциите на производителя.

Никога не използвайте дискове за рязане за грубо шлифване! Не прилагайте страничен натиск върху дисковете. Детайлът трябва да е легнал и да е подсигурен срещу подхлъзване, например чрез използване на скоби. Големите детайли трябва да са стабилно закрепени. Ако аксесоари с резбови вложки се използват, краят на шпиндела може да не докосва основата на отвора на шлифовачния инструмент. Уверете се, че резбата на аксесоара е достатъчно дълга, за да се побере по цялата дължина на шпиндела. Резбата на аксесоара трябва да съвпада с резбата на шпиндела. Виж стр. 2 и глава 14. Вижте Техническите спецификации за повече информация за дължината и резбата на шпиндела.

Препоръчва се използването на стационарна прахоулавяща инсталация. Прахът от материал, като например съдържаща олово боя, някои видове дървесина, минерали и метали може да бъде вреден. Контакт или вдишване на прах може да предизвика алергични реакции и / или респираторни заболявания на оператора или на близко стоящите лица. Някои видове прах са класифицирани като канцерогенни, като например дъбов и буков прах ,особено когато са обработени с добавки за дърво

(хромат, wood preservative). Материали, съдържащи азбест, трябва да се обработват от специалисти.

- Работното място трябва да е добре вентилирано.

- Използването на филтрираща маска клас P2 е препоръчително.

- Следвайте националните изисквания за материалите, с които искате да работите. Материали, които генерират прах или пари, които могат да бъдат вредни за здравето (например азбест), не трябва да се обработват. При работа в запрана среда, подсигурете че вентилационните отвори не са блокирани. Ако се наложи да премахнете праха, първо извадете батерията (използвайте неметални предмети) и внимавайте да не повредите вътрешните компоненти.

Повредени, ексцентрични или вибриращи инструменти не трябва да се използват.

Избягвайте увреждане на газопроводи или водопроводни тръби, електрически кабели и носещи стени (статични).

Извадете батерията от машината преди всякакви корекции, преобразуване или извършване на сервизно обслужване.

Преди монтирането на батерията, се уверете, че машината е изключена.

Повредена или напукана допълнителна

дръжка трябва да се замени. Никога не работете с машината с дефектна допълнителна дръжка.

Повреден или напукан предпазител трябва да бъде сменен. Никога не работете с машина с дефектен предпазител.

### 4.9 Указания за безопасност за акумулаторни батерии:



Пазете батериите от вода и влага!



Не излагайте батериите на открит пламък!

Не използвайте неизправни или деформирани батерии! Не отваряйте батериите!

Не докосвайте батериите ,за да не предизвикате късо съединение!

 Леко киселинна, запалима течност може да изтече от дефектни литиево-йонни батерии!



Ако течността от батерията изтече и влезне в контакт с кожата, веднага изплакнете обилно с вода. Ако течността от батерията изтече и влезе в контакт с очите, измийте ги с чиста вода и незабавно потърсете медицинска помощ.

## 5. Преглед

Виж стр. 2.

- 1 Клип за затягане/освобождане (без инструменти) ръчно затягаща се гайка. \*
- 2 Затягаща гайка(без инструменти) \*
- 3 Поддържащ фланец
- 4 Шпиндел
- 5 Бутон за заключване на шпиндела
- 8 Превключвател за включване/изключване
- 10 Електронен индикатор\*

- 11 Бутон за освобождаване на батерията
- 12 Индикатор на батерията
- 10 Зумер
- 14 Батерия
- 15 Противопрахов филтър
- 7 Допълнителна ръкохватка
- 6 Метален предпазител
- 16 Затягаща гайка\*
- 17 Ключ за смяна на диск \*
- 18 Лост за металния предпазител

\* В зависимост от инструмента/не влиза в доставката

## 6. Пускане в експлоатация

### 6.1 Поставяне на допълнителната ръкохватка

 Винаги работи с закрепена допълнителна ръкохватка (13)! Прикрепете допълнителна дръжка отляво или отдясно на машината и подсигурете.

### 6.2 Монтиране на металния предпазител

От съображения за безопасност, винаги използвайте предпазител, предвиден за съответния диск! Вижте също глава 11.

Предпазител за шлайфоване  
Проектиран за работа с дискове за шлайфане, полиране, шлайфане и дискове с диамантено покритие.

Виж илюстрация Е на стр. 2.

- Дръпнете лоста (17). Поставете предпазителя (14) по показания начин.

- Освободете лоста и завъртете предпазителя докато лостът не се блокира.

- Дръпнете лоста (17) и завъртете предпазителя докато закриващият участък е с лице към

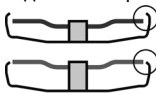

✓ - Уверете се, че предпазителя е сигурно закрепен: лоста трябва да е заключен и вие не би трябвало да можете да завъртите предпазителя.

Използвайте само дискове, които са утвърдени и по стандарт.

### 6.3 Противопрахов филтър

Вижте илюстрация С на стр. 2.

Винаги монтирайте противопраховия филтър, ако обстановката е силно замърсена (12).

Устройството загрява по-бързо, когато е монтиран филтър за прах (12). То е защитено от електронна системата против прегряване (виж глава 10.)

#### За да монтирате:

Виж фиг. А стр. 2. Монтирайте филтъра за прах (12), както е показано.

#### За да демонтирате:

Държейки филтър за прах по краищата, леко го повдигнете (12) и го издърпайте надолу и извадете.

### 6.4 Въртяща се батерия

Виж илюстрация В на стр. 2

Задната част на машината може да се върти 270 ° в три етапа, което позволява на формата на устройството да се адаптира към условията на труд.

Работете с машината, само когато батерията е заключена на място

## 6.5 Батерията

Заредете батерията преди употреба (11).

Ако усетите спад в мощността, презаредете батерията

Идеалната температура за съхранение е между 10 ° С и 30 ° С.

"Li-Power" Li-Ion батериите имат индикатор и зумер: (13)

- Натиснете бутона за индикатора (12), светодиодите показват нивото на зареждане.
- Ако един LED мига, батерията е почти паднала и трябва да се зареди.

## 6.6 Монтиране и демонтиране на батерията

**Демонтиране:**  
Натиснете бутона за освобождаване на батерията (11) и издърпайте батерията (14) напред.

### Монтиране:

Плъзнете батерията (11), докато се фиксира.

## 7. Поставяне на диска

 Преди извършването на всякакви промени: отстранете батерията от устройството. Машината трябва да се изключи и шпиндела да е в застой.

 От съображения за безопасност, прикрепете металния предпазител, преди да извършите подмяната (виж глава 11. Аксесоари)

### 7.1 Заклучване на шпиндела

- Натиснете бутона за заключване на шпиндела (5) и завъртете шпиндела (4) на ръка, докато не усетите как се заключва.

### 7.2 Поставяне на диска за шлайфане.

Виж илюстрация D на стр. 2.

- Монтирайте опорния фланец (3) на шпиндела. Фланеца не трябва да се мести ако е правилно поставен в/у шпиндела.

- Поставете диска в/у опорния фланец (3). Диска за шлайфане трябва да легне върху фланеца. Металният фланец на диска трябва да лежи на опорния фланец.

**Забележка:** Опорния фланец (3) е закрепен за да не падне. За да премахнете: използвайте сила, ако е необходимо.

### 7.3 Завиване/Развиване на (без инструменти)

 затягащата гайка (в зависимост от характеристиките)

Затягайте гайката (2) само на ръка.

 За да работи нормално уреда, клип (1) трябва винаги да лежи в/у затягащата гайка (2).

### За застопоряване на затягащата гайка (2):

 Не използвайте затягащата гайка (2) ако диска има дебелина по-голяма от 6mm.



В такъв случай използвайте затягащата гайка (16) с ключа за смяна на дискове (17).

- Заклучете шпиндела (виж глава 7.1).
- Изправете клип (1) в/у затягащата гайка.
- Сложете гайката (2) в/у шпиндела (4). Вижте илюстрация на стр. 3.
- Затегнете гайката (2), използвайки клип (1), на ръка ,по часовниковата стрелка.
- Оставете клип-а (1) пак да легне.

**За да освободите затягащата гайка (2) :**

- Заклучете шпиндела (виж глава 7.1).
- Изправете клип (1) в/у затягащата гайка.
- Развийте гайката (2), използвайки клип (1), на ръка ,по обратночасовниковата стрелка.

**Забележка:**

Ако затягащата гайка е твърде силно затегната, може да използвате ключа (17).

## 7.4 Завиване/Развиване на (без инструменти) затягащата гайка (в зависимост от характеристиките)

### Завиване на затягащата гайка (16):

Двете страни на затягащата гайка са различни. Завийте гайката върху шпиндела:

Виж илюстрация Е на стр. 2.

#### **А) За тънки шлифовачи дискове:**

Краят на затягащата гайка (16) е обърнат нагоре, така че тънкият диск за шлайфане може да се прикрепи здраво.

#### **В) За дебели шлифовачи дискове:**

Краят на затягащата гайка (16) е обърнат надолу, така че тънкият диск за шлайфане може да се прикрепи здраво за шпиндела.

- Заклучете шпиндела. Завъртете затягащата гайка (16) по часовниковата стрелка с помощта на ключа (17) за да я затегнете.

#### **Развиване на затягащата гайка:**

- Заклучете шпиндела (виж глава 7.1). Завъртете затягащата гайка (16) по посока обратно на часовниковата стрелка с помощта на ключа (17) за да я развиете.

## 8. Експлоатация

### 8.1 Включване и изключване



Винаги насочвайте инструмента с две ръце.



Стартирайте машината първо и след това насочете машината към заготовката.



Устройството не трябва да се пълни с допълнителен прах и/или стърготини. При стартиране и изключване на машината, дръжте я далеч от отлагания на прах. След изключване на машината, я поставете долу, когато двигателят спре окончателно.



Избягвайте инцидентно пускане на машината: винаги изключвайте машината след като сте премахнали батерията от нея.



При продължителна работа, машината продължава да работи, дори и ако я изпуснете.

Ето защо, трябва винаги да държите машината с две ръце, като използвате приложените ръкохватки и да стоите на безопасно място, работейки концентрирано.

## Машини с плъзгащ ключ:

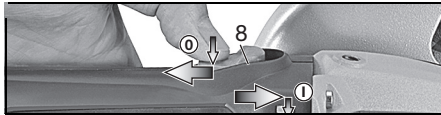

**Включване:** плъзнете бутона напред (8). За да бъде постоянно включено го наклонете надолу, докато се фиксира бутонът;

**Изключване:** Натиснете задния край на превключвателя (8) и отпуснете;

## 8.2 Инструкции по време на работа

**Шлайфане:** Натиснете надолу машината така че да се движе равномерно по повърхността напред и назад, с целта повърхността, върху която се шлайфа, да не стане прекалено гореща. Грубо шлайфане: да се позиционира машината под ъгъл 30-40 градуса, за да се постигне най-добър резултат.

## Рязане:



**Винаги работи срещу посоката на въртене на диска (виж илюстрацията).**

В противен случай има опасност машината да отскочи назад от разреза, извън контрол. Насочвайте машината равномерно със скорост, подходяща

за обработвания материал. Не наклоняйте, не прилагайте прекомерна сила или клатушкане от страна на страна.

## Финно шлайфане:

Натиснете надолу машината равномерно по повърхността, движейки я напред-назад, така че повърхността на детайла да не се нагорещи прекалено.

## Шлайфане с телена четка:

Натиснете надолу машината равномерно.

## 9. Почистване

Почиствайте филтъра за прах редовно: извадете и почистете със струя сгъстен въздух.

## 10. Отстраняване на проблеми

Електронният индикатор (7) светва и скоростта на диска намалява.

Температурата е твърде висока! Машината се пуска да

работи на празен ход, докато електронният индикатор се изключи.

### **Електронният индикатор (10) мига и машината не иска да се включи.**

Рестартиращата защита е активна.

Машината няма да започне, ако батерията е поставена, докато устройството е включено.

Изключете машината и я включете отново.

## 11. Аксесоари

Използвайте само оригинални аксесоари METABO .Вижте страница 4.Използвайте само аксесоари, които отговарят на изискванията и спецификациите, посочени в инструкцията за експлоатация.

**A Зарядни**

**B Батерия**

**C Метален предпазител**

Проектиран да работи и с режещи дискове, както и с дискове с диамантено покритие.

Монтирайте както е описано в "Монтиране на металния предпазител" (глава 6.2).

### **D Предпазител за ръката при работа включваща финно шлайфане и при работа с телена четка.**

Проектиран за работа с подложни шайби, ламелни шайби и телени четки.

Инсталирйте предпазителя за ръцете, под допълнителната странично разположена ръкохватка.

### **F Затягаща регулируема гайка (15)**

### **F Затягаща гайка (без инструменти) (2)**

### **G Противопрахов филтър (12)**

За пълната гама аксесоари посетете:

[www.metabo.com](http://www.metabo.com) или разгледайте каталога.

## 12. Сервизно обслужване



Ремонт на електрически инструмент трябва да се извършва само от квалифицирани електротехници!

Дефектирали инструменти да се предават в сервизите на ЕВРОМАСТЕР ООД на адресите, упоменати в гаранционната карта.

Можете да изтеглите списъците с резервни части от [www.metabo.com](http://www.metabo.com).

## 13. Екология

Шлифоването генерира прах, който може да съдържа опасни материали: не изхвърляйте с домакинските отпадъци, а в специален пункт за опасни отпадъци.

Спазвайте националните разпоредби относно

рециклирането на излезли от употреба машини, опаковки и аксесоари.

Батериите не трябва да се изхвърлят с битовите отпадъци. Моля, върнете дефектни или използвани батерии на вашия Metabo дилър.

Не изхвърляйте батерии във водоеми.

ЕС: Никога не изхвърляйте електроуреди в

 контейнерите за битов отпадък! Съгласно European Guideline 2002/ 96/ЕС на

използвани електронни и електрически съоръжения и нейното прилагане в националните правни системи, излезлите от употреба електроинструменти трябва да се съхраняват отделно и да се предадат на съответните пунктове за безопасно и природосъобразно рециклиране.

## 14. Технически спецификации

Повече детайли на стр.2 . Съгласно промените, обслужващи техническия прогрес.

$U$  = Напрежение на батериите

$D_{max}$  = Максимален диаметър на диска

$t_{max,1}$  = Максимална дебелина на диска , при използване на затягаща гайка (15)

$t_{max,2}$  = Максимална дебелина на диска , при използване на "Бързо" затягаща гайка (2)

$t_{max,3}$  = Максимална дебелина на диска за грубо шлайфане .

$M$  = Резба на шпиндела

$l$  = Дължина на шпиндела

$n$  = Номинална (максимална) скорост

$P_1$  = Номинална консумирана мощност

$P_2$  = Мощност

$m$  = Тегло без захранващ кабел Измерените стойности, определени в съответствие с EN 60745.

== Прав ток

Техническите цитирани спецификации подлежат на допустими отклонения (в съответствие с валидните стандарти).



### **Емисии**

Използвайки тези стойности, можете да изчислите емисиите от този електроинструмент и да ги сравните с стойностите, излъчвани от други електрически инструменти. Действителните стойности могат да бъдат по-високи или по-ниски, в зависимост от конкретното приложение и състоянието на инструмента или електрическият инструмент. При прогнозиране на стойностите, вие също трябва да включите почивките и периоди на ниска употреба. Въз основа на прогнозните стойности на емисиите, определете мерки за защита на потребителя - например, всички организационни стъпки, които трябва да бъдат въведени. .

Пълна стойност на вибрациите (векторна сума от три посоки) определени в съответствие с EN 60745:

$a_{h, SG}$  = Стойности на вибрациите (Финно шлифоване)

$a_{h, DS}$  = Стойности на вибрациите (шлифоване с диск )

$K_{h, SG/DS}$  = Несигурност(вибрация)

Типични А-ефективни доловими нива на звука:

$L_{pA}$  = Нива на звука

$L_{WA}$  = Ниво на акустиката

$K_{pA}, K_{WA}$  = Несигурност

По време на работа нивото на шума може да превишава 80db (A).



### **Носете антифони!**

## ГАРАНЦИОННА КАРТА

МОДЕЛ.....

СЕРИЕН № .....

СРОК .....

*(за подробности виж гаранционните условия)*

№, дата на фактура / касов бон.....

### ДАНИИ ЗА КУПУВАЧА

ИМЕ/ФИРМА .....

*(попълва се от служителя)*

АДРЕС.....

*(попълва се от служителя)*

### ДАНИИ ЗА ПРОДАВАЧА

ИМЕ/ФИРМА .....

*(попълва се от служителя)*

АДРЕС .....

*(попълва се от служителя)*

ДАТА/ПЕЧАТ .....

### СЕРВИЗЕН ПРОТОКОЛ

Приеман протокол	Дата на приемане	Описание на дефекта	Дата на предаване	Подпис

Централен сервиз: София, бул: "Ломско шосе" 246, тел.: 0700 44 155 (безплатен за цялата страна)

e-mail: [info@euromasterbg.com](mailto:info@euromasterbg.com)

## ГАРАНЦИОННИ УСЛОВИЯ

### ЗАДЪЛЖИТЕЛНИ ДОКУМЕНТИ:

- Копие от фактура
- Гаранционна карта
- Разпечатка на регистрацията в интернет за 3-годишна гаранция

### ГАРАНЦИОННИ СРОКОВЕ:

Минималната законова гаранция от 24 месеца по смисъла на ЗЗП, важи само за физически лица, за юридически лица гаранцията е 12 месеца, освен ако не е упоменато друго от производителя:

- Електроинструменти Метабо и, регистрирани в интернет на адрес: [www.metabo.com/xxl](http://www.metabo.com/xxl) в едномесечен срок след закупуването им 3 години
  - Електроинструменти Метабо без регистрацията в интернет 1 година
  - Акумулаторни батерии Метабо > 4 Ah 3 години
  - Други Акумулаторни батерии и Зарядни устройства 6 месеца
- Всички неизправности по функционирането на машините, причинени от дефекти по сглобяването или по материала, забелязани по време на гаранционния срок, се отстраняват безплатно в централен сервиз на Евромасер Импорт-Експорт ООД - град София.

### ОТ ГАРАНЦИЯ СА ИЗКЛЮЧЕНИ:

- Повреди, причинени от естествено износване на четки, гумени плотове, ремъци, патронници, масло, лагери, о-пръстени, грес, кабели, сервизни пакети за профилактика, филтри свещи и други
- Повреди причинени от претоварване, лошо поддържане, замърсяване, пренапрежение
- Счупвания и пукнатини, причинени от удар
- Дефекти, причинени от износени или нестандартни консумативи
- Дефекти, които се дължат на неспазване инструкцията за експлоатация, претоварване и дейности, несъответстващи на техническите характеристики на машината
- Рекламация се приема само ако машината не е отваряна от потребителя или от неоторизиран сервиз.

### ПРАВИЛА НА ТЪРГОВСКА ГАРАНЦИЯ ЗА ПОТРЕБИТЕЛСКИ СТОКИ:

Независимо от търговската гаранция продавачът отговаря за липсата на съответствие на потребителската стока с договора за продажба съгласно гаранцията по чл. 112 – 115.

Чл. 112. (1) При несъответствие на потребителската стока с договора за продажба потребителят има право да предяви рекламация, като поиска от продавача да приведе стоката в съответствие с договора за продажба. В този случай потребителят може да избира между извършване на ремонт на стоката или замяната ѝ с нова, освен ако това е невъзможно или избраният от него начин за обезщетение е непропорционален в сравнение с другия.

(2) Смята се, че даден начин за обезщетяване на потребителя е непропорционален, ако неговото използване налага разходи на продавача, които в сравнение с другия начин на обезщетяване са неразумни, като се вземат предвид:

1. стойността на потребителската стока, ако нямаше липса на несъответствие;
2. значимостта на несъответствието;
3. възможността да се предложи на потребителя друг начин на обезщетяване, който не е свързан със значителни неудобства за него.

Чл. 113. (1) Когато потребителската стока не съответства на договора за продажба, продавачът е длъжен да я приведе в съответствие с договора за продажба.

(2) Привеждането на потребителската стока в съответствие с договора за продажба трябва да се извърши в рамките на един месец, считано от предявяването на рекламацията от потребителя.

(3) След изтичането на срока по ал. 2 потребителят има право да развали договора и да му бъде възстановена заплатената сума или да иска намаляване на цената на потребителската стока съгласно чл. 114.

(4) Привеждането на потребителската стока в съответствие с договора за продажба е безплатно за потребителя. Той не дължи разходи за експедиране на потребителската стока или за материали и труд, свързани с ремонта ѝ, и не трябва да понася значителни неудобства.

(5) Потребителят може да иска и обезщетение за претърпените вследствие на несъответствието вреди.

Чл. 114. (1) При несъответствие на потребителската стока с договора за продажба и когато потребителят не е удовлетворен от решаването на рекламацията по чл. 113, той има право на избор между една от следните възможности:

1. разваляне на договора и възстановяване на заплатената от него сума;
  2. намаляване на цената.
- (2) Потребителят не може да претендира за възстановяване на заплатената сума или за намаляване цената на стоката, когато търговецът се съгласи да бъде извършена замяна на потребителската стока с нова или да се поправи стоката в рамките на един месец от предявяване на рекламацията от потребителя.
- (3) Търговецът е длъжен да удовлетвори искане за разваляне на договора и да възстанови заплатената от потребителя сума, когато след като е удовлетворил три рекламации на потребителя чрез извършване на ремонт на една и съща стока, в рамките на срока на гаранцията по чл. 115, е налице следваща поява на несъответствие на стоката с договора за продажба.
- (4) Потребителят не може да претендира за разваляне на договора, ако несъответствието на потребителската стока с договора е незначително. Чл. 115. (1) Потребителят може да упражни правото си по този раздел в срок до две години, считано от доставянето на потребителската стока.
- (2) Срокът по ал. 1 спира да тече през времето, необходимо за поправката или замяната на потребителската стока или за постигане на споразумение между продавача и потребителя за решаване на спора.
- (3) Упражняването на правото на потребителя по ал. 1 не е обвързано с никакъв друг срок за предявяване на иск, различен от срока по ал. 1.