

BE 850-2
BEV 1300-2



Превод на оригиналната инструкция за експлоатация

 **euromaster**

“Евромастер Импорт - Експорт” ООД е официален представител на производителя.
Адрес на управление на фирмата: гр. София 1231, бул. “Ломско шосе” 246, тел. 0700
44 155, www.euromasterbg.com; e-mail: info@euromasterbg.com.

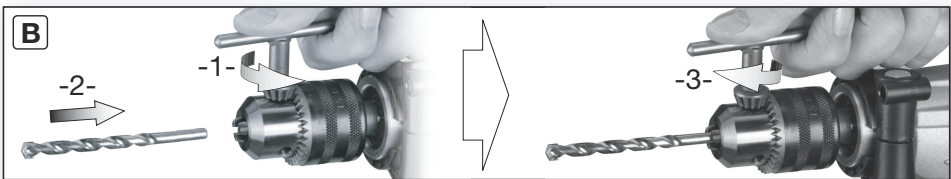
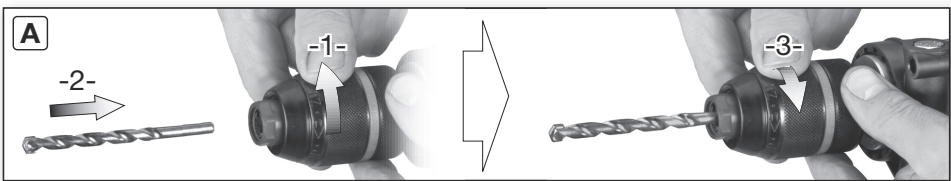
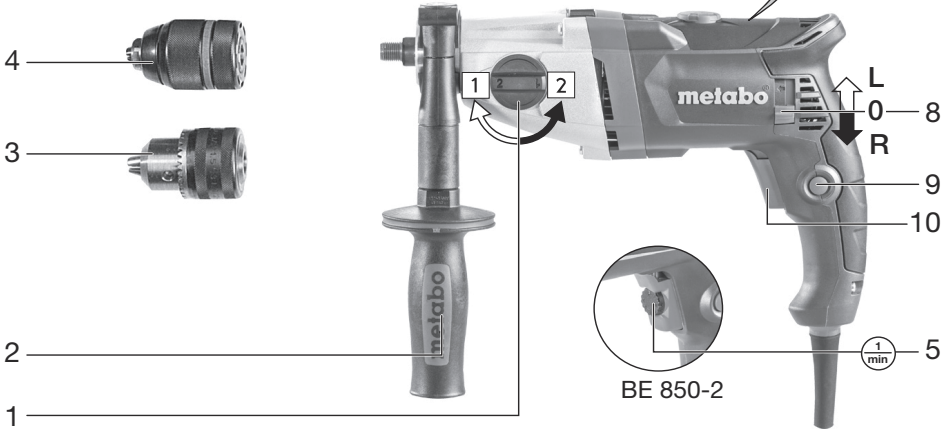
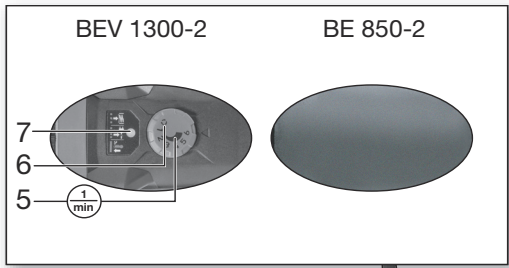

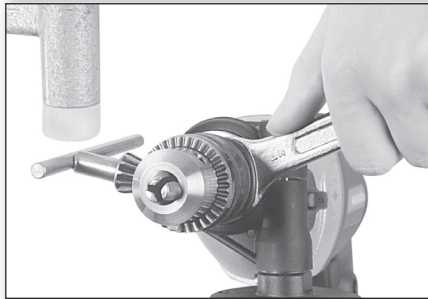
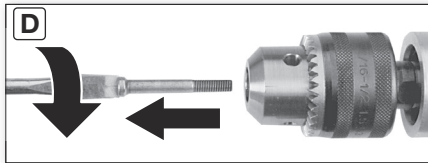
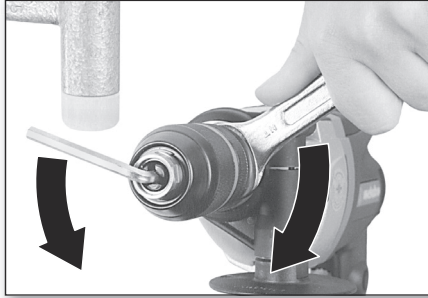
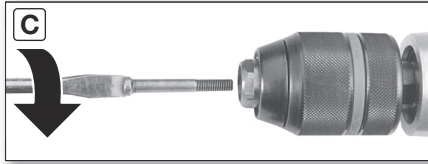







			BE 850-2 *1) 00573..	BEV 1300-2 *1) 00574..	
	P₁	W	850	1300	
	P₂	W	490	730	
	n₁	/min	1	0-1100	0-1100
			2	0-3100	0-3100
	n₂	/min	1	640	1100
			2	1800	3100
	ø max.	mm (in)	1	40 (1 9/16")	40 (1 9/16")
			2	25 (1")	25 (1")
	ø max.	mm (in)	1	13 (1/2")	16 (5/8")
			2	8 (5/16")	10 (3/8")
	b	mm (in)	1,5-13 (1/16"-1/2")	1,5-13 (1/16"-1/2")	
	G	UNF (in)	1/2"-20	1/2"-20	
	H	mm (in)	6,35 (1/4")	6,35 (1/4")	
	m	kg lbs	2,6 (5.7)	2,7 (6.0)	
	D	mm (in)	43 (1 11/16")	43 (1 11/16")	
	a_{h,D}/k_{h,D}	m/s²	4,2 / 1,5	4,2 / 1,5	
	L_{pA}/K_{pA}	dB(A)	85 / 3	84 / 3	
	L_{WA}/K_{WA}	dB(A)	96 / 3	95 / 3	

CE *2) 2014/30/EU, 2006/42/EC, 2011/65/EU
*3) EN 60745-1:2009+A11:2010, EN 60745-2-1:2010, EN IEC 63000:2018

2021-10-18, Bernd Fleischmann *ppca. B.F.*
Direktor Produktentstehung & Qualität (Vice President Product Engineering & Quality)
*4) Metabowerke GmbH - Metabo-Allee 1 - 72622 Nuertingen, Germany

BE 850-2				
∅ mm				
4	F	F	F	2
6	F	F	F	
8	F	F	F	2
10	E	D	F	
13	D	F	F	
16			F	
20			F	1
30			F	
40			F	

BE 850-2						
A	B	C	D	E	F	
570	1050	1560	2080	2480	3100	2
200	370	550	730	870	1100	1
±50	±40	±30	±20	±15	±10	%

BEV 1300-2				
∅ mm				
4	6	6	6	2
6	4	5	6	
8	6	4	6	2
10	4	3	6	
13	3	6	6	
16	2	5	6	
20			6	1
30			6	
40			6	

BEV 1300-2						
1	2	3	4	5	6	
510	1100	1540	2050	2590	3100	2
180	390	540	720	910	1080	1
±10	±10	±10	±10	±10	±10	%

Инструкция за експлоатация

1. Декларация за съответствие

Ние декларираме на собствена отговорност, че: тези бормашины, идентифицирани чрез типа и серийния номер *1), отговарят на всички релевантни определения на директивите *2) и нормите *3). Техническа документация при *4)- виж стр. 3.

2. Област на приложение

Машината е предназначена за пробиване без удар в метал, дърво, пластмаса и други подобни материали. Допълнително машината е предназначена за нарязване на резби и за завиване на винтове.

Потребителят носи пълна отговорност за всички вреди, причинени от неправилна употреба.

Трябва да бъдат спазвани общоприетите правила за предотвратяване на аварии и приложената информация за безопасност.

3. Общи мерки за безопасност



За ваша собствена защита и за защита на Вашия електроинструмент, обърнете внимание на всички части от текста, които са маркирани с този символ!



ВНИМАНИЕ – за намаляване риска от нараняване прочетете инструкцията за експлоатация.

ВНИМАНИЕ-Прочетете всички предупреждения и инструкции и ги запазете за бъдеща употреба. Неспазването на всички указания за безопасност може да доведе до токов удар, пожар и/или тежки травми.

Предавайте електроинструмента само съпроводен с тези документи.

4. Специални мерки за безопасност

Използвайте допълнителната ръкохватка. Загубата на контрол може да доведе до наранявания.

Когато има опасност при работа да бъдат допрени скрити ел. проводници, дръжте машината само за изолираните ѝ части. Контактът с тоководещи проводници поставя машината под напрежение и може да доведе до токов удар.

Издадете щепсела от контакта преди да настройвате или сервизирате машината. Избягвайте неволното включване: винаги разблокирайте спусъка, когато вадите щепсела от контакта или е имало спиране на тока.

Убедете се, че на мястото, където ще работите, **няма кабели, водопроводи или газопроводни тръби** (напр. с помощта на металотърсач).

Дребните детайли трябва така да са осигурени, че при пробиване да не могат да бъдат завъртяни от свредлото (напр. чрез затягане в менгеме или чрез закрепване със стяги към тезгяха).

Не допирайте въртящия се инструмент!

Почиствайте стружките и други подобни само при спряла машина.

Metabo S-automatic предпазен съединител. При задействане на предпазния съединител веднага изключете машината! Когато работният инструмент се заклина или блокира, съединителят разединява мотора от инструмента. Поради възникващите при това сили, дръжте винаги машината с две ръце за предназначенията за целта ръкохватки, заемете сигурна стойка и работете съсредоточено.

Не използвайте предпазния съединител като ограничител на въртящия момент.

Внимавайте при твърд случай на завиване (завиване на винтове с метрична или цолова резба в метал)! Главата на винта може да се откъсне или да възникнат големи обратни сили в ръкохватката.

Намаляване на опасностите от прах:



Частичките, които се образуват при работа с тази машина, могат да съдържат вещества, които могат да предизвикат рак, алергични реакции, заболявания на дихателните пътища, малформации или грешки в развитието. Някои примери за такива вещества са: олово (в бои съдържащи олово), минерален прах (от тухли, бетон или др.), вещества за допълнителна обработка на дърво (хромат, предпазни емулсии), някои видове дървесина (напр. дъбов или буков прах), метали, азбест. Рискът е в зависимост от това, колко дълго са изложени на това натоварване работещите или намиращите се в близост лица. Не допускайте попадането на такива частици в тялото ви. За да намалите вредните въздействия: погрижете се за добро проветряване на работното място и носете подходящи предпазни средства, като напр. предпазни дихателни маски, които са в състояние да филтрират микроскопичните частици.

Спазвайте валидните за вашия материал, персонал, приложен случай и място на работа разпоредби (напр. разпоредби за охраната на труда, рециклиране).

Депонирайте отделящите се частици на мястото на тяхното образуване, избягвайте тяхното складиране на неподходящи места.

Използвайте при специални приложения подходящи принадлежности (виж глава 11.) По този начин по-малко частици ще се отделят неконтролирано в околната среда. Използвайте подходяща прахоуловителна система. Намалете риска от прах, като:

- не насочвате отделящата се въздушна струя към себе си или към наблизо стоящите лица, както и към купчинки с отложен се прах,
- използвайте прахоуловител и/или пречиствател на въздуха,
- проветрявайте добре работното място и го поддържайте винаги чисто. За почистване използвайте прахосмукачка, тъй като метенето и издухването вдигат излишно прах.
- Изсмуквайте или изпирайте работното облекло. Не го издухвайте, тупайте или четкайте.

5. Функционални елементи

Виж стр. 2.

- 1 Превключвател за избор на скорости
- 2 Допълнителна ръкохватка/допълнителна антивибрационна ръкохватка*
- 3 Патронник със зъбен венец*
- 4 Бързозатягащ патронник Futuro Plus*
- 5 Потенциометър за избор на оборотите*
- 6 Потенциометър за функция „импулс“*
- 7 Електронен сигнален индикатор*
- 8 Превключвател ляв/десен ход
- 9 Бутон за фиксиране на шалтера
- 10 Шалтер

* в зависимост от модификацията

6. Подготовка за експлоатация

 Преди да включите машината се уверете, че написаните върху табелката честота и напрежение отговарят на тези на вашата мрежа.

 Използвайте дефектнотоков FI-предпазител (RCD) с макс. ток на изключване 30 mA.

 **За да сте сигурни за монтажа на патронника:** след първото пробиване затегнете здраво с отвертка осигурителния винт, намиращ се във вътрешността на патронника (в зависимост от модела). Внимание лява резба! (Виж глава 8.7)

6.1 Монтаж на допълнителната ръкохватка (2)

 От гледна точка на вашата безопасност винаги използвайте допълнителната ръкохватка. Отворете затягащия пръстен чрез завъртане на допълнителната ръкохватка (2). Монтирайте ръкохватката върху шийката на машината. Преместете ръкохватката напред, докато е възможно да се завърти. Нагласете я на подходящия ъгъл и я затегнете здраво.

7. Експлоатация

7.1 Смяна на посоката на въртене

 Задействайте превключвателя на посоката на движение (8) само при напълно спряла машина. Виж стр. 2:

R = Десен ход

L = Ляв ход

0 = Средно положение: Осигуровка при транспорт

 Патронникът трябва да е здраво завит върху шпиндела и осигурителният винт вътре в него (ако го има/в зависимост от модела) трябва да е здраво завит с отвертка. (Внимание – лява резба!) Ако този винт не е с лява реба, патронникът може да се саморазвие, когато машината работи на ляв ход (напр. при развиване на винтове).

7.2 Избор на скорост

Желаната скорост изберете чрез завъртане на превключвателя (1).

Превключвайте скоростите само при спираща машина (за кратко включете и след това изключете).



1 1. Скорост (ниски обороти, висок въртящ момент) напр. при завиване и пробиване

2 2. Скорост (високи обороти) напр. при пробиване на малки отвори

7.3 Предварителен избор на оборотите

Чрез потенциометъра (5) изберете максималните обороти. Препоръчителните обороти при пробиване ще намерите на стр. 4.

7.4 Функция „импулс“

Поставете потенциометъра (6) на символа .  = Функцията импулс е постоянно включена (за по-лесно завиване и развиване на заяли винтове, дори с леко разбита глава. За по-чисто пробиване без предварителна направа на център, независимо дали в керамични плочки, алуминий или други материали.

7.5 Включване/изключване, промяна на оборотите: натиснете шалтера (10).

Оборотите могат да се променят чрез различния натиск върху шалтера.

Благодарение на плавния старт машината постепенно увеличава оборотите си до достигане на избраната максимална стойност.

За да спрете, отпуснете шалтера.

Продължителна работа: При натиснат спусък (10) натиснете бутона (9) и отпуснете спусъка. За изключване натиснете отново спусъка (10) и го отпуснете.

 При режим на непрекъсната работа машината ще продължи да работи, ако я изпуснете да падне. Затова винаги дръжте машината с две ръце, заемете сигурна стойка и работете съсредоточено.

7.6 Смяна на инструмента -бързосменен патронник Futuro Plus (4)

Виж фиг. А, стр. 2.

Отваряне на патронника:

Задръжте с едната си ръка застопоряващия пръстен, а с другата ръка завъртете втулката по посока на стрелката -1-.

Евентуалното прещракване, което може да се чуе при отварянето на патронника (функционално обусловено) се отстранява чрез завъртане на втулката в обратна посока.

При много здраво затворен патронник:

Изключете машината от мрежата, контролирайте патронника с гаечен ключ и завъртете здраво втулката по посока -1-.

Затягане на работния инструмент:

- Пъхнете инструмента -2- колкото може по-навътре.
- С едната ръка задръжте пръстена (в зависимост от модела)
- Завъртете втулката по посока -3-, докато преодолеете осезаемото механично съпротивление.
- **Внимание! Инструментът все още не е затегнат!** Продължете да затягате втулката, **докато се чуе прещракване** и по-нататъшното завъртане не е възможно – **едва сега** инструментът е **сигурно** затегнат.

При инструмент с мека опашка може да се наложи след кратко време патронника да се дозатегне.

При инструмент с мека опашка може да се наложи след кратко време патронника да се дозатегне.

7.7 Смяна на инструмента – патронник със зъбен венец (3)

Виж фиг. В, стр. 2.

Отваряне: Отворете патронника с ключа -1-.

Затягане на работния инструмент: Пъхнете инструмента -2- колкото е възможно по-навътре и затегнете с ключа равномерно в трите отвора -3-.

7.8 Сваляне на патронника (за завиване без патронник или за използване на приспособления)

Виж фигури С, D на последната страница.

Съвет за фиг. С, D: Чрез лек удар с гумен чук, както е показано, разхлабете и развийте.

Съвет: Ако използвате затягащата втулка (арт. № 631281000) може да закрепите по-надеждно бита във вретеното на машината.

8. Почистване, поддръжка

Почистване на патронника:

След по-дълга употреба, хванете патронника с отвора надолу и няколко пъти го отворете до край и го затворете. Събралият се прах ще изпадне. Препоръчва се периодично почистване със спрей на челюстите и вътрешността на патронника.

9. Отстраняване на проблеми

Сигнален индикатор (7) (BEV 1300-2)

Бързо мигане – защита от повтарен пуск

При възстановяване на захранването след спиране на тока, включената машина няма да работи отново. Изключете машината и я включете отново.

Бавно мигане – графитните четки са износени

Графитните четки са почти напълно износени. При напълно износени четки машината автоматично се самоизключва. Занесете машината в сервис за смяна на четките.

Продължително светене - претоварване

При по-продължително претоварване на машината мощността автоматично се ограничава за да се избегне прегряване на мотора.

Оставете машината да работи на празен ход, докато тя се охлади и сигналът изгасне.

10. Аксесоари

Използвайте само оригинални Metabo-аксесоари.

Използвайте единствено аксесоари, които отговарят на изискванията и данните посочени в тази инструкция.

Закрепете здраво аксесоарите. Ако машината се използва в стойка: закрепете здраво машината. Загубата на контрол може да доведе до наранявания.

Пълната гама от аксесоари може да намерите на www.metabo.com или в каталога.

11. Ремонт

Ремонтът на електроинструменти трябва да се извършва само от квалифицирани специалисти! Относно нуждаещи се от ремонт Metabo електроинструменти се обръщайте към представителството на Metabo във вашата страна

Схеми с резервни части може да намерите на www.metabo.com.

12. Екология

Спазвайте националните разпоредби за рециклиране на излезли от употреба машини, аксесоари и опаковки.



Само за страни членки на ЕС: Никога не изхвърляйте електроуреди в контейнерите за битов отпадък! Съгласно European Guideline 2002/96/EC

(разглеждащ експлоатацията на използвано електронно и електрическо оборудване), излезлите от употреба електроинструменти трябва да се съхраняват отделно и да се предадат на съответните пунктове за безопасно и природосъобразно рециклиране.

13. Технически данни

Разяснения към данните на стр. 3. Възможни са промени в резултат на техническия прогрес.

P_1	= Номинална мощност
P_2	= Отдавана мощност
n_1^*	= Обороти на празен ход
n_2^*	= Обороти под товар
$\varnothing \max$	= Макс. диаметър на пробиване
b	= Обхват на патронника
G	= Резба на вретеното
H	= Вретено с вътр. шестстен
m	= Тегло
D	= Диаметър на шийката

Стойностите са измерени съгласно EN 60745.

Машини с клас на защита II

~ Променлив ток

Цитираните технически данни съдържат допустими отклонения (отговарящи на съответните валидни стандарти).

* Високо енергийни високочестотни смущения могат да предизвикат колебания на оборотите. Те ще изчезнат, след като смущенията са заглъхнали.



Емисионни стойности

Тези стойности позволяват да се направи оценка на емисиите на електроинструмента и да се сравняват различни електроинструменти. В зависимост от условията на приложение, състоянието на електроинструмента или на работния инструмент действителното шумово и вибрационно натоварване може да бъде по-високо или по-ниско. Взимайте предвид при оценката работните паузи и периодите с по-ниско натоварване. На базата на съответно коригираните прогнозни стойности въведете необходимите предпазни мерки за работещите, напр. организационни мероприятия.

Обща стойност на вибрациите (сума на векторите в трите посоки) определена съгласно EN 60745:

$a_{h, D}$	= Стойност на вибрационните емисии (пробиване в метал)
$K_{h, D}$	= Несигурност (вибрации)

Типични A-оценени нива на звуковото налягане:

L_{pA}	= Ниво на звуковото налягане
L_{WA}	= Ниво на звуковата мощност
K_{pA}, K_{WA}	= Несигурност (ниво на звука)

При работа нивото на шума може да надвиши 80 dB(A).



Носете антифони!

ГАРАНЦИОННА КАРТА

МОДЕЛ.....

СЕРИЕН №

СРОК

(за подробности виж гаранционните условия)

№, дата на фактура / касов бон.....

ДАНИИ ЗА КУПУВАЧА

ИМЕ/ФИРМА

(попълва се от служителя)

АДРЕС.....

(попълва се от служителя)

ДАНИИ ЗА ПРОДАВАЧА

ИМЕ/ФИРМА

(попълва се от служителя)

АДРЕС

(попълва се от служителя)

ДАТА/ПЕЧАТ

СЕРВИЗЕН ПРОТОКОЛ

Приеман протокол	Дата на приемане	Описание на дефекта	Дата на предаване	Подпис

Централен сервиз: София, бул: "Ломско шосе" 246, тел.: 0700 44 155 (безплатен за цялата страна)

e-mail: info@euromasterbg.com

ГАРАНЦИОННИ УСЛОВИЯ

ЗАДЪЛЖИТЕЛНИ ДОКУМЕНТИ:

- Копие от фактура
- Гаранционна карта
- Разпечатка на регистрацията в интернет за 3-годишна гаранция

ГАРАНЦИОННИ СРОКОВЕ:

Минималната законова гаранция от 24 месеца по смисъла на ЗЗП, важи само за физически лица, за юридически лица гаранцията е 12 месеца, освен ако не е упоменато друго от производителя:

- Електроинструменти Метабо и, регистрирани в интернет на адрес: www.metabo.com/xxl в едномесечен срок след закупуването им 3 години
 - Електроинструменти Метабо без регистрацията в интернет 1 година
 - Акумулаторни батерии Метабо > 4 Ah 3 години
 - Други Акумулаторни батерии и Зарядни устройства 6 месеца
- Всички неизправности по функционирането на машините, причинени от дефекти по сглобяването или по материала, забелязани по време на гаранционния срок, се отстраняват безплатно в централен сервиз на Евромасер Импорт-Експорт ООД - град София.

ОТ ГАРАНЦИЯ СА ИЗКЛЮЧЕНИ:

- Повреди, причинени от естествено износване на четки, гумени плотове, ремъци, патронници, масло, лагери, о-пръстени, грес, кабели, сервизни пакети за профилактика, филтри свещи и други
- Повреди причинени от претоварване, лошо поддържане, замърсяване, пренапрежение
- Счупвания и пукнатини, причинени от удар
- Дефекти, причинени от износени или нестандартни консумативи
- Дефекти, които се дължат на неспазване инструкцията за експлоатация, претоварване и дейности, несъответстващи на техническите характеристики на машината
- Рекламация се приема само ако машината не е отваряна от потребителя или от неоторизиран сервиз.

ПРАВИЛА НА ТЪРГОВСКА ГАРАНЦИЯ ЗА ПОТРЕБИТЕЛСКИ СТОКИ:

Независимо от търговската гаранция продавачът отговаря за липсата на съответствие на потребителската стока с договора за продажба съгласно гаранцията по чл. 112 – 115.

Чл. 112. (1) При несъответствие на потребителската стока с договора за продажба потребителят има право да предяви рекламация, като поиска от продавача да приведе стоката в съответствие с договора за продажба. В този случай потребителят може да избира между извършване на ремонт на стоката или замяната ѝ с нова, освен ако това е невъзможно или избраният от него начин за обезщетение е непропорционален в сравнение с другия.

(2) Смята се, че даден начин за обезщетяване на потребителя е непропорционален, ако неговото използване налага разходи на продавача, които в сравнение с другия начин на обезщетяване са неразумни, като се вземат предвид:

1. стойността на потребителската стока, ако нямаше липса на несъответствие;
2. значимостта на несъответствието;
3. възможността да се предложи на потребителя друг начин на обезщетяване, който не е свързан със значителни неудобства за него.

Чл. 113. (1) Когато потребителската стока не съответства на договора за продажба, продавачът е длъжен да я приведе в съответствие с договора за продажба.

(2) Привеждането на потребителската стока в съответствие с договора за продажба трябва да се извърши в рамките на един месец, считано от предявяването на рекламацията от потребителя.

(3) След изтичането на срока по ал. 2 потребителят има право да развали договора и да му бъде възстановена заплатената сума или да иска намаляване на цената на потребителската стока съгласно чл. 114.

(4) Привеждането на потребителската стока в съответствие с договора за продажба е безплатно за потребителя. Той не дължи разходи за експедиране на потребителската стока или за материали и труд, свързани с ремонта ѝ, и не трябва да понася значителни неудобства.

(5) Потребителят може да иска и обезщетение за претърпените вследствие на несъответствието вреди.

Чл. 114. (1) При несъответствие на потребителската стока с договора за продажба и когато потребителят не е удовлетворен от решаването на рекламацията по чл. 113, той има право на избор между една от следните възможности:

1. разваляне на договора и възстановяване на заплатената от него сума;
 2. намаляване на цената.
- (2) Потребителят не може да претендира за възстановяване на заплатената сума или за намаляване цената на стоката, когато търговецът се съгласи да бъде извършена замяна на потребителската стока с нова или да се поправи стоката в рамките на един месец от предявяване на рекламацията от потребителя.
- (3) Търговецът е длъжен да удовлетвори искане за разваляне на договора и да възстанови заплатената от потребителя сума, когато след като е удовлетворил три рекламации на потребителя чрез извършване на ремонт на една и съща стока, в рамките на срока на гаранцията по чл. 115, е налице следваща поява на несъответствие на стоката с договора за продажба.
- (4) Потребителят не може да претендира за разваляне на договора, ако несъответствието на потребителската стока с договора е незначително. Чл. 115. (1) Потребителят може да упражни правото си по този раздел в срок до две години, считано от доставянето на потребителската стока.
- (2) Срокът по ал. 1 спира да тече през времето, необходимо за поправката или замяната на потребителската стока или за постигане на споразумение между продавача и потребителя за решаване на спора.
- (3) Упражняването на правото на потребителя по ал. 1 не е обвързано с никакъв друг срок за предявяване на иск, различен от срока по ал. 1.

EUROMASTER IMPORT EXPORT LTD



1231, Sofia, Bulgaria, 246 Lomsko shose Blvd.,

tel.: +359 700 44 155

fax: + 359 2 934 00 90

www.euromasterbg.com; e-mail: info@euromasterbg.com