

**topmaster**  
professional

- Гайковерт пневматичен ударен
- Air impact wrench
- Cheie cu impact pneumatica
- Zavrtač pneumatski
- Пневматски чекан
- Ударный пневмогайковёрт
- Αερόκλειδο
- Zračni udarni ključ



*TWIN HAMMER*  
*IMPACT MECHANISM*

**topmaster**  
professional

#### Contents

2	BG	схема
3	BG	оригинална инструкция за експлоатация
8	EN	instructions' manual
12	RO	instrucțiuni
17	SR	uputstva za upotrebu
21	MK	упатство за употреба
26	RU	инструкция по применению
31	SL	navodila za uporabo
35	EL	μετάφραση του πρωτοτύπου των οδηγιών χρήσης
40	HR	originalne upute za rad

**TMP AIW 15**  
**USER'S MANUAL**



## Елементи / Product Features



**TWIN HAMMER**

**ТИП МЕХАНИЗЪМ**

**IMPACT MECHANISM**

**ДВОЕН ЧУК**

**BG** Изобразени елементи:

1. Пусков прекъсвач.
2. Превключвател на посоката на въртене.
3. Квадратен накрайник.
4. Отвор за захранване с въздух.
5. Ергономична ръкохватка със студоизолация.
6. Регулатор на въртящия момент

**EN** Depicted elements:

1. On/Off switch.
2. Switch for the direction of rotation.
3. Square drive.
4. Air Inlet.
5. Ergonomic handle with cold insulation
6. Power setting by turn knob.

BG Снимките са с илюстративна цел. Изображеният модел може да не е напълно идентичен със закупената от вас машина.  
EN The pictures are for illustration purpose. The pattern shown may not be exactly the same as the machine you purchased.



Носете защитни антифони!  
Always wear hearing protection!



Носете защитни очила!  
Wear safety glasses!



Прочетете ръководството преди употреба!  
Refer to instruction manual / booklet!



Носете защитна маска!  
Wear dust mask!

## Оригинална инструкция за употреба

Уважаеми потребители,

Поздравления за покупката на машина от най-бързо развиващата се марка за инструменти - TOPMASTER. При правилно инсталиране и експлоатация, TOPMASTER са сигурни и надеждни инструменти и работата с тях ще Ви достави истинско удоволствие. За Вашето удобство е изградена и отлична сервизна мрежа с 45 сервиза в цялата страна.

Преди да използвате тази машина, моля, внимателно се запознайте с настоящата "Инструкция за употреба".

В интерес на Вашата безопасност и с цел осигуряване на правилната ѝ употреба, прочетете настоящите инструкции внимателно, включително препоръките и предупрежденията в тях. За избягване на ненужни грешки и инциденти, важно е тези инструкции да останат на разположение за бъдещи справки на всички, които ще ползват машината. Ако я продадете на нов собственик то "Инструкцията за употреба" трябва да се предаде заедно с нея, за да може новия ползвател да се запознае със съответните мерки за безопасност и инструкциите за работа.

"Евромастер Импорт Експорт" ООД е упълномощен представител на производителя и собственик на търговската марка TOPMASTER. Адресът на управление на фирмата е гр. София 1231, бул. "Ломско шосе" 246, тел. 0700 45 155, [www.topmaster.bg](http://www.topmaster.bg); [www.euromasterbg.com](http://www.euromasterbg.com); e-mail: [info@euromasterbg.com](mailto:info@euromasterbg.com).

От 2006 година във фирмата е въведена системата за управление на качеството ISO 9001:2008 с обхват на сертификацията: Търговия, внос, износ и сервиз на професионални и хоби електрически, пневматични и механични инструменти и обща железария. Сертификатът е издаден от Moody International Certification Ltd, England.

### Общо описание на машината

Гайковерт ударен е пневматичен инструмент задвижван с помощта на въздушно налягане.

Гайковерт ударен е удобен пневматичен уред за отвиване и завиване на болтове и др.

Областите на употреба са главно в извършването на монтажни и демонтажни дейности в авто услугите.

### Технически Спецификации

параметър	мерна единица	стойност
Модел	-	TMP AIW15
Обороти	min <sup>-1</sup>	8500
Налягане	Мра	0.63
Дебит	l/min	169
Тегло	kg	2.100
Размер на накрайник бърза връзка	inch	1/4"
Размер на маркуча за въздух	inch	3/8"
Макс. въртящ момент на отвинтване	Nm	1600
Макс. въртящ момент /надясно 1/	Nm	490
Макс. въртящ момент /надясно 2/	Nm	660
Макс. въртящ момент /надясно 3/	Nm	870
Работен въртящ момент	Nm	550
Захват квадрат	inch	1/2"
Ниво на звуково налягане	dB	89.9; k=3dB(A)
Ниво на звукова мощност	dB	100.9; k=3dB(A)
Вибрации в дръжката	m/s <sup>2</sup>	17.5; k=1.5dB(A)
Обща дължина на машината	mm	185

## **Правила Важна информация за безопасност**

1. Винаги носете предпазни очила
2. Винаги проверявайте дали машината е изключена, преди свързване с въздухоподаването.
3. Изключете машината от въздухоподаването, преди да смените ножове или дискове, и преди обслужване на който и да е тип машина.
4. Винаги поддържайте инструментите за въздух чисти и смазани. Ежедневното смазване е от съществено значение за да се избегне вътрешната корозия и евентуална повреда.
5. Да не се носят часовници, пръстени гривни или широки дрехи при използване на инструменти за въздух.
6. Използвайте само специални олекотени, спираловидни маркучи свързващи машината за стената или съединителя на компресора. Не използвайте лесно прикачащи се свързки, защото вибрациите могат да причинят разпадане на свързката.
7. Не претоварвайте машината. Дайте възможност на машината за работа в оптималната скорост за максимална ефективност.
8. Да не се повишава налягането на въздуха над препоръчителното ниво от производителя, защото прекомерното претоварване може да доведе до разцепяне на корпуса на машината. Също така това създава прекомерно износване на движещите се части и евентуална повреда.
9. В интерес на безопасността и евентуални щети на машината / винаги се уверявайте, че машината е спряла преди да я оставите на земята или на друго място след употреба.
10. Уверете се, че работната част на машината е фиксирана по сигурен начин и позволява и на двете Ви ръце контрол над машината.
11. Винаги проверявайте дали аксесоари като вложки, шкурки, дискове, контакти и т.н. са предназначени за използване с Вашата машина. Също така дали са правилно и здраво закрепени, преди да свържете устройството към въздухоподаването.

## **Ръководство за експлоатация**

### **Захранване с въздух**

1. Уверете се, че въздушния клапан (или спусъкът) е в положение "изключено", преди да подадете въздух.
2. Настройте налягането на 0.63MPa и въздушния поток в съответствие със спецификациите.
3. **ВНИМАНИЕ!** Уверете се, че подавания въздух е чист и не превишава 0.63MPa при работа на ключ. Твърде високото налягане и мръсен въздух ще скъси живота на izdelieto. Поради прекомерно износване, частите на машината могат да бъдат опасни и да нанесат вреда и / или телесна повреда.
4. Изпразвайте резервоара за въздуха ежедневно. Водата във въздушната линия ще доведе до повреди.
5. Почиствайте входа на въздушния филтър ежеседмично.
6. Налягането в тръбопровода трябва да се увеличи за компенсиране на необичайно дълги маркучи за въздух (над 8 метра). Минималният диаметър маркуч трябва да е 3/8" ID и оборудването трябва да имат едни и същи вътрешни размери.
7. Дръжте маркуча далеч от топлина, масло и остри ръбове. Проверете маркуча за износване, и се уверете, че всички връзки са стабилни.

### **Регулиране на въртящия момент**

Въртящият момент при завинтване има 3 показания от дясната страна с маркировка - три различни по големина кръгчета; Въртящият момент при отвинтване има само едно показание от лявата страна с маркировка - един кръг.

## Смазване

**Fig 4.**

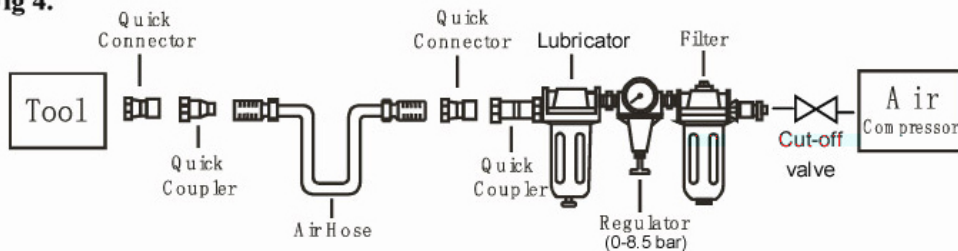

Препоръчва се да се използва Пневмоподготвяща група (Fig4), тъй като увеличава живота на машината и поддържа машината в продължителна експлоатация. Лубрикатора трябва редовно да се проверява и пълни с масло.

Правилната настройка на лубрикатора се извършва чрез поставяне на лист хартия, в непосредствена близост до изпускателните отвори и задържане на газта отворена за около 30 секунди. Лубрикатора е правилно настроен когато на хартията се появи светло петно от масло.

Прекомерното количество масло трябва да се избягва.

В случай че се наложи да съхранявате на машината за продължителен период от време (през нощта, почивните дни и т.н.), то той следва да бъде обилно смазан. Машината трябва да се включи за около 30 секунди, за да се гарантира, че маслото е равномерно разпределено по цялия инструмент. Този инструмент трябва да се съхранява в чиста и суха среда.

Много е важно машината да бъде правилно смазана, запазйки тръбата на лубрикатора пълна и регулирана правилно. Ако не бъде смазан правилно той няма да работи добре и частите му ще се износат преждевременно.

Използвайте подходящ лубрикант в лубрикатора. Смазката трябва да е с нисък въздушен поток или промяна на типа на въздушния поток и трябва да се пълни до правилното ниво. Използвайте само препоръчителни смазочни материали, специално изработени за пневматични приложения. Заместниците могат да навредят на гумените съединения в машината, О-пръстените и други части от каучук.

### ВАЖНО!

Ако не е инсталирана пневмоподготвяща група на въздушната система, пневматичните инструменти трябва да се смазват поне веднъж на ден или след 2 часа работа с 2-6 капки масло, в зависимост от работната среда, директно през отвора на корпуса.

## Включване и експлоатация

**ВНИМАНИЕ:** Уверете се, че сте прочели, разбрали и прилагате инструкциите за безопасност преди употреба.



1. Свалете пластмасовата тапа на отвора за захранване с въздух. Завийте накрайника за захващане към маркуча за въздухоподаване. Свържете машината към въздушния маркуч.

**ВАЖНО:** При свързване на уреда с маркуча за въздухоподаване не натискайте лоста за задвижване!!!

2. Натиснете спусъка за включване на машината. Докато бутонът е натиснат, машината ще работи.

3. Регулиране на посоката на въртене става с превключвател –

F – по посока на часовниковата стрелка

R- обратно на часовниковата стрелка

4. Уверете се, подаваният въздух е чист и не превишава 0.63MPa по време на работа на машината. Твърде високото въздушно налягане и мръсен въздух ще скъсят живота на машината и прекомерното износване може да бъде опасно причинявайки щети или наранявания на хора.

5. Дръжте децата далеч от машината и работните места при използване на инструменти.

НЕ използвайте допълнителна сила върху машината.

Не позволявайте машината да работи на свободен ход продължително време, тъй като това ще скъси живота ѝ.

### **Поставяне/смяна на вложка**

Внимание!!! Преди поставяне или смяна на вложката винаги изключвайте въздухоподаването!

а. Поставете вложката на квадратния накрайник, като натиснете, за да преодолеете захвата на съчмата с пружина

б. За изваждането на вложката трябва да издърпате.

### **Поддръжка**

ВНИМАНИЕ: Изключете машината от въздухоподаването, преди да смените аксесоари, да я обслужите или извършите ремонт.

#### **Замяна или ремонт на повредени части**

Използвайте само оригинални резервни части. Неразрешените части могат да бъдат опасни и ще направи невалидна гаранцията.

1. Смазвайте пневматичния гайковерт дневно с няколко капки масло накопени във въздушния впускателен отвор на машината. Почистете гайковерта след употреба. Не използвайте износени или повредени инструменти.

3. Загуба на енергия или хаотични действия може да се дължи на следното:

а) Прекалено източване на въздушната линия. Влага или ограничение във въздушната тръба. Неправилен размер или тип на накрайниците за маркуч. За да се регулира - проверете въздухоподаването.

б) Пясък или нечистотии в машината могат да влошат качеството на работа. Ако вашият модел има въздушен филтър (намира се в зоната на захранване с въздух), свалете филтъра и го почистете.

5. Когато не се използва, изключете от въздухоподаването, почистете машината и я съхранявайте на защитено, сухо място, далеч от достъпа на деца.

### **Отстраняване на проблеми**

Следният формуляр описва общата операционна система с проблеми и решения.

Моля, прочетете внимателно формата и я следвайте.

ВНИМАНИЕ: Ако някой от следните симптоми се появи по време на работа, веднага спрете да използвате машината или може да си причините сериозна телесна повреда. Само квалифицирани лица или от упълномощен сервизен център може да извършва ремонт или подмяна на машината.

Изключете машината от въздухоподаването преди да започнете ремонт или настройка. При подмяна на О-пръстени или цилиндър, смажете с масло пневматичния инструмент преди монтажа.

ПРОБЛЕМИ	ВЪЗМОЖНИ ПРИЧИНИ	РЕШЕНИЯ
<p>Машината работи с нормална скорост, но губи мощност като се натовари.</p>	<ul style="list-style-type: none"> <li>■ Износени части на машината.</li> <li>■ Съединителят се е износил или е залепнал заради недостиг на масло.</li> </ul>	<ul style="list-style-type: none"> <li>■ Смажете съединителя</li> <li>■ Проверете дали съединителя е добре смазан. Кутийките на съединителя трябва да бъдат наполовина пълни. Препълването може да доведе до намаляване скоростта на частите на съединителя, т.е. нормално машината се нуждае от 1/2 унция масло.</li> <li>■ Смазване: ЗАБЕЛЕЖКА: топлинната енергия обикновено води до недостатъчно лубрикант в камерата. Тежките условия на работа може да изискват по-често смазване.</li> </ul>
<p>Машината работи по-бавно. Въздушната струя е слаба.</p>	<ul style="list-style-type: none"> <li>■ Частите на мотора са задръстени с мръсотия</li> <li>■ Електрическият регулатор е в затворено положение</li> <li>■ Въздушната струя е блокирана от мръсотия.</li> </ul>	<ul style="list-style-type: none"> <li>■ Проверете дали въздушният филтър не е задръстен.</li> <li>■ Сипете масло за пневматични инструменти във входа за въздуха, като следвате инструкциите.</li> <li>■ Включвайте машината на кратки импулси, бързо, напред-назад ако е възможно.</li> <li>■ Повторете по-горното ако е необходимо. Ако проблемът се повтори, се обърнете към оторизиран сервиз на TOPMASTER.</li> </ul>
<p>Машината не се включва. Въздухът изтича свободно през тръбата.</p>	<ul style="list-style-type: none"> <li>■ Една или повече перки на ротора са се заклепили поради натрупването на отлагания.</li> </ul>	<ul style="list-style-type: none"> <li>■ Сипете масло за пневматични инструменти във входа за въздуха.</li> <li>■ Включвайте машината на кратки импулси, бързо, напред-назад ако е възможно.</li> <li>■ Потупайте леко по корпуса на машината с пластмасов чук.</li> <li>■ Ако машината остане блокирана се обърнете към оторизиран сервиз на TOPMASTER.</li> </ul>
<p>Машината не се изключва.</p>	<ul style="list-style-type: none"> <li>■ "O" пръстенът на дроселната клапа е изместен от леглото на входа на клапана.</li> </ul>	<ul style="list-style-type: none"> <li>■ Подменете "O"-пръстенът или се обърнете към сервиз на TOPMASTER.</li> </ul>
<p>Забележка: Повредите могат да отстраняват само от квалифицирано лице!</p>		

**ORIGINAL INSTRUCTION MANUAL**

Dear Customer,

Congratulations on the purchase of machinery from the fastest growing brand of electric and pneumatic tools - TOPMASTER. When properly installed and operating, TOPMASTER are safe and reliable machines and work with them will deliver a real pleasure. For your convenience has been built and excellent service network of 45 service station across the country.

Before using this machine, please carefully acquainted with these "instructions for use.

In the interest of your safety and to ensure proper use and read these instructions carefully, including the recommendations and warnings in them. To avoid unnecessary errors and accidents, it is important that these instructions will remain available for future reference to all who will use the machine. If you sell it to a new owner "Instructions for Use" must be submitted along with it to enable new users to become familiar with relevant safety and operating instructions.

Euromaster Import Export Ltd. is an authorized representative of the manufacturer and owner of the trademark TOPMASTER.

Address: Sofia City 1231, Bulgaria "Lomsko shausse" Blvd. 246, tel +359 700 44 155, www.topmaster.bg; www.euromasterbg.com; e-mail: info@euromasterbg.com.

Since 2006 the company introduced the system of quality management ISO 9001:2008 with scope of certification: Trade, import, export and servicing of hobby and professional electrical, mechanical and pneumatic tools and general hardware. The certificate was issued by Moody International Certification Ltd, England.

General description of the machine

Impact wrench is a pneumatic tool powered by air pressure.

Impact wrench is suitable pneumatic device for unscrewing and screwing the bolts and others.

The areas of use are mainly in installation and dismantling works in auto services.

#### Technical Data

<b>parameter</b>	<b>unit</b>	<b>value</b>
Model	-	TMP AIW15
Free speed	min <sup>-1</sup>	8500
Pressure	Mpa	0.63
Avg. air consumption	l/min	169
Weight	kg	2.100
Air Inlet	inch	1/4"
Air hose size	inch	3/8"
Max Loosening torque in Reverse	Nm	1600
Max. torque / right 1 /	Nm	490
Max. torque / right 2 /	Nm	660
Max. torque / right 3 /	Nm	870
Operating torque	Nm	550
Square Socket Drive	inch	1/2"
Sound pressure level	dB	89.9; k=3dB(A)
Sound power level	dB	100.9; k=3dB(A)
Vibration in the handle	m/s <sup>2</sup>	17.5; k=1.5dB(A)
Total length of the machine	mm	185



## Important Safety Rules

1. Always wear safety goggles or glasses.
2. Always ensure machine is switched off before connecting to air supply.
3. Disconnect any machine from the air supply before changing blades or discs, and before servicing any type of machine.
4. Always keep your air tool clean and lubricated. Daily lubrication is essential to avoid internal corrosion and possible failure.
5. Do not wear watches, rings bracelets or loose clothing when using air tools.
6. Using only light weight coil hoses from a tool to the wall or compressor coupling. Do not fit quick change couplings onto the machine as vibration can cause the coupling to fail.
7. Do not overload the machine. Allow the tool to operate at its optimum speed for maximum efficiency.
8. Do not increase the air pressure above the manufacturers recommended level, as excessive overload can cause the machine casing to split. Also this creates excessive wear on moving parts and possible failure.
9. In the interests of safety and possible damage to the machine/operator, always ensure that the machine has stopped before putting it down after use.
10. Always ensure that the work piece is firmly secured leaving both hands free to control the machine.
11. Always ensure that the accessories such as blades, discs, sockets, etc. are rated/designed for use with the machine. Also correctly and securely fastened before connecting the machine to the air supply.

### Air Supply

1. Make sure that the air valve (or trigger) is in the “off” position before submitting air.
2. Set the pressure of 0.63MPa and airflow in accordance with the specifications.
3. CAUTION! Make sure air supply is clean and does not exceed 0.63MPa when operating the switch. Too high pressure and dirty air will shorten the product life. Due to excessive wear, machine parts can be dangerous and cause damage and / or injury.
4. Drain the air tank daily. Water in the air line will cause damage.
5. Clean the inlet air filter weekly.
6. Line pressure should be increased to compensate for unusually long air hoses (over 8 meters). The minimum diameter hose should be 3/8 “ID and equipment must have the same internal dimensions.
7. Keep the hose away from heat, oil and sharp edges. Check hoses for wear, and make sure all connections are secure.

### Torque adjusting

Forward torque have 3 steps (small circles to big circles) on right side with Three Circles mark; Reverse torque have only one step on left side with One Circle mark

### Lubrication

**Fig 4.**

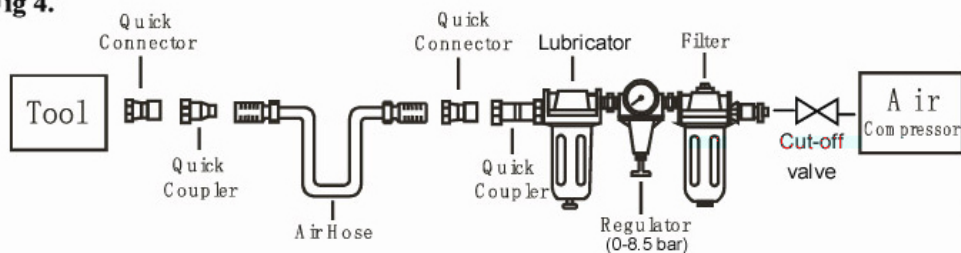

It is recommended to use Combined Regulator, Air Filter, Water Trap & Lubricator group (Fig4), since it increases the life of the machine and keep the machine in continuous operation. Lubricator should be regularly proveryavaa and filled with oil.

Proper setting of the lubricator is performed by placing a sheet of paper next to the exhaust ports and holding the throttle open for about 30 seconds. Lubricator is properly set when the paper appeared bright spot of oil. Excess oil should be avoided.

In case you need to store the machine for an extended period of time (overnight, weekends, etc.), it should be thoroughly crushed. The machine must be turned on for about 30 seconds to ensure that the oil is evenly distributed in The whole instrument. This tool should be stored in clean, dry environment.

It is very important that the machine is properly oiled, retains pipe lubricator complete and properly regulated. If not lubricated properly it will not work properly and parts will wear prematurely.

Use a suitable lubricant in the lubricator. The lubricant must be low air flow or changing the type of airflow and should be filled to the proper level. Use only recommended lubricants specifically designed for pneumatic applications. Alternates may harm the rubber compounds in the machine, O-rings and other rubber parts.

### IMPORTANT!

If not installed Combined Regulator, Air Filter, Water Trap & Lubricator group air system, pneumatic tools should be lubricated at least once a day or after 2 hours with 2-6 drops of oil, depending on the work environment directly through the hole in the hull.

### Inclusion and exploitation

**WARNING:** Make sure you read, understand and apply safety instructions before use.



1. Remove the plastic plug the hole for air supply. Screw the nozzle attachment to the air supply hose. Connect the machine to the air hose.

**IMPORTANT:** When connecting to a hose for air supply not press the lever to drive !!!

2. Press the shutter button for the machine. While the button is pressed, the machine will work.

3. Adjust the direction of rotation becomes a lever -  
F - in a clockwise direction

R- anticlockwise

4. Ensure supply air is clean and does not exceed 0.63MPa during operation of the machine. Too high air pressure and dirty air will shorten the life of the machine and excessive wear can be dangerous causing damage or personal injury.

5. Keep children away from the machine and jobs using tools.

**DO NOT** use the extra power on the machine.

Do not let the machine idle prodalzhitelno time as this will shorten its life.

Installing / replacing insert

**Attention !!!** Before inserting or replacing the faceplate Always turn off air supply!

a. Place the insert tip of the square, pressing to overcome the grip of the stack of spring

b. For removal of the insert must be pulling.

## Maintenance

**WARNING:** Disconnect wrench from air supply before changing accessories, servicing or performing maintenance. Replace or repair damaged parts. Use genuine parts only. Non-authorized parts may be dangerous and will invalidate the warranty.

1. Lubricate the air impact wrench daily with a few drops of air tool oil dripped into the air inlet

2. Clean the tool after use. **DO NOT** use worn, or damaged tool.

3. Loss of power or erratic action may be due to the following:

a) Excessive drain on the air line. Moisture or restriction in the air pipe. Incorrect size or type of hose

connectors. To remedy check the air supply .

b) Grit or gum deposits in the tool may also reduce performance. If your model has an air strainer (located in the area of the air inlet), remove the strainer and clean it.

5. When not in use, disconnect from air supply, clean tool and store in a safe, dry, childproof location.

### Trouble Shooting

The following form lists the common operating system with problem and solutions. Please read the form carefully and follow it.

**WARNING:** If any of the following symptoms appears during your operating, stop using the tool immediately, or serious personal injury could result. Only a qualified persons or an authorized service center can perform repairs or replacement of tool.

Disconnect tool from air supply before attempting repair or adjustment. When replacing O-rings or Cylinder, lubricate with air tool oil before assembly.

PROBLEMS	POSSIBLE CAUSES	REMEDIES
Tool runs at normal speed but loses under load	<ul style="list-style-type: none"> <li>■ Motor parts worn.</li> <li>■ Cam clutch worn or sticking due to lack of lubricant.</li> </ul>	<ul style="list-style-type: none"> <li>■ Lubricating clutch housing.</li> <li>■ Check for excess clutch oil. Clutch cases need only be half full. Overfilling can cause drag on high speed clutch parts, ie. a typical oiled/lubricated wrench requires 1/2 ounce of oil.</li> </ul> <p>GREASE LUBRICATED:NOTE: Heat usually indicates insufficient grease in chamber. Severe operating conditions may require more frequent lubrication.</p>
Tool runs slowly. Air flows slightly from exhaust	<ul style="list-style-type: none"> <li>■ Motor parts jammed with dirt particles</li> <li>■ Power regulator in closed position</li> <li>■ Air flow blocked by dirt.</li> </ul>	<ul style="list-style-type: none"> <li>■ Check air inlet filter for blockage.</li> <li>■ Pour air tool lubricating oil into air inlet as per instructions.</li> <li>■ Operate tool in short bursts quickly reversing rotation back and forth where applicable.</li> <li>■ Repeat above as needed. If this fails return to service centre.</li> </ul>
Tools will not run. Air flows freely from exhaust	<ul style="list-style-type: none"> <li>■ One or more motor vanes stuck due to material build up.</li> </ul>	<ul style="list-style-type: none"> <li>■ Pour air tool lubricating tool into air inlet.</li> <li>■ Operate tool in short bursts of forward and/ or reverse rotation where applicable.</li> <li>■ Tap motor housing gently with plastic mallet.</li> <li>■ Disconnect supply. Free motor by rotating drive shank manually where applicable</li> <li>■ If tool remains jammed return to service centre.</li> </ul>
Tool will not shut off	<ul style="list-style-type: none"> <li>■ 'O' rings throttle valve dislodged from seat inlet valve.</li> </ul>	<ul style="list-style-type: none"> <li>■ Replace 'O' ring or return to service centre.</li> </ul>
<p>Note: Repairs should be carried out by a qualified person.</p>		

## Instrucțiunile originale de utilizare

Stimate prieten,

Felicitări pentru achiziționarea unei mașini a marca cea mai rapidă creștere de electrice și scule pneumatice - TOPMASTER. Cu instalarea corectă și funcționarea, TOPMASTER sunt echipamente sigure și fiabile și să lucreze cu ei vă va oferi adevărata plăcere. Pentru confort, servicii excelente și a construit o rețea de 32 de servicii pe întreg teritoriul țării.

Înainte de a utiliza acest aparat, vă rugăm să citiți cu atenție actual „Manualul de instrucțiuni“.

În interesul siguranței și pentru a asigura utilizarea corectă a acestuia, citiți cu atenție aceste instrucțiuni, inclusiv recomandări și avertismente pentru a le. Pentru a evita greșeli inutile și accidente, este important ca aceste instrucțiuni să rămână disponibile pentru referințe viitoare tuturor celor care vor utiliza aparatul. Dacă-l vinzi la un „manual de utilizare“, noul proprietar trebuie să fie prezentate împreună cu ea, pentru a permite noilor utilizatori să se familiarizeze cu instrucțiunile de siguranță și de exploatare.

„Euromaster Import Export“ SRL este reprezentantul un producător și proprietar al marcii TOPMASTER. Adresa companiei este Sofia 1231, B-dul „Lom Road“ 246, tel 02 934 33 33 934 10 10, www.topmaster.bg; www.euromasterbg.com, e-mail: info @ euromasterbg. com.

Începând cu anul 2006, compania a introdus un sistem de management al calității ISO 9001:2008 de certificare cu domeniul de aplicare: instrumente de comerț, import, export și de servicii profesionale și hobby electrice, pneumatice și de putere și hardware-ul general. Certificatul a fost emis de către Moody International de Certificare Ltd, Anglia.

## Caracteristici tehnice

parametru	unitate	valoare
Model	-	TMP AIW15
Viteza liberă	min <sup>-1</sup>	8500
Presiune	Mpa	0.63
Med. consum de aer	l/min	169
Greutate	kg	2.100
Admisie	inch	1/4"
Dimensiunea furtunului de aer	inch	3/8"
Momentul de slăbit maxim în spate	Nm	1600
Max. cuplu / dreapta 1 /	Nm	490
Max. cuplu / dreapta 2 /	Nm	660
Max. cuplu / dreapta 3 /	Nm	870
Cuplul de funcționare	Nm	550
Unitate de priză pătrată	inch	1/2"
Nivelul de presiune al sunetului	dB	89.9; k=3dB(A)
Nivel de putere sonor	dB	100.9; k=3dB(A)
Vibrații în mâner	m/s <sup>2</sup>	17.5; k=1.5dB(A)
Lungimea totală a mașinii	mm	185

Măsurarea zgomotului în conformitate cu EN ISO 15744: 2009 și EN ISO 4871: 2009

**Caracteristici produs:**

- 1. On / Off switch.**
- 2. Comutator pentru sensul de rotație.**
- 3. Piața duză.**
- 4. Aer admisie.**
- 5. Mâner ergonomic.**
- 6. Setarea de putere.**

### Reguli Informatii importante de siguranta

1. Purtați întotdeauna ochelari de protecție
2. Întotdeauna asigurați-vă că aparatul este oprit înainte de conectarea la alimentarea cu aer.
3. Deconectați aparatul de la sursa de aer înainte de a schimba lame sau discuri înainte de depanare orice tip de mașină.
4. Păstrați instrumente curate și lubrificate de aer. Ungere de zi cu zi este esențială pentru a preveni coroziunea internă și posibila deteriorare.
5. Nu purta ceasuri, inele, brățări sau haine largi atunci când se utilizează instrumente de aer.
6. Utilizați numai furtunuri speciale spirala usoare conectați aparatul la perete sau cuplajul compresorului. Nu utilizați cu ușurință atașat la articulatii, deoarece vibrațiile pot provoca razpadene cusute.
7. Nu supraîncărcați mașina. Permite aparatului să funcționeze la viteza optima pentru o eficiență maximă.
8. Nu crește presiunea aerului peste nivelul recomandat de producător, pentru că suprasarcină excesiv poate duce la razzsepyane a cadrului mașinii. De asemenea, creează uzură excesivă pe piesele mobile și posibila deteriorare.
9. În interesul siguranței și posibila deteriorare a aparatului / întotdeauna asigurați-vă că aparatul sa oprit înainte de a le lăsa pe sol sau în altă parte după utilizare.
10. Asigurați-vă că lucrarea a mașinii este fixat în siguranță și permite ambele mâini pentru a controla masina.
11. Verificați întotdeauna că accesorii, cum ar fi insertii, Foi abrazive, discuri, prize, etc. Acestea sunt destinate pentru a fi utilizate cu aparatul. De asemenea, dacă acestea sunt în mod corespunzător și în siguranță, atașat înainte de a conecta aparatul la alimentarea cu aer.

### De operare

#### Alimentarea cu aer

1. Asigurați-vă că supapa de aer (sau de declanșare), se află în poziția "oprit" înainte de a trimite aer.
2. Setați presiunea 0.63MPa și fluxului de aer, în conformitate cu caietul de sarcini.
3. **ATENȚIE!** Asigurați-vă că alimentarea cu aer este curat și nu trebuie să depășească 0.63MPa atunci când funcționează comutatorul. Presiune prea mare și aer murdar va scurta durata de viață a produsului. Datorită uzurii excesive, piese de mașini poate fi periculoasă și poate provoca daune și / sau leziuni.
4. Goliți rezervorul de aer de zi cu zi. Apei în conducta de aer va cauza daune.
5. Curățați săptămânalul filtrului de aer de admisie.
6. Linia de presiune ar trebui să fie crescută pentru a compensa furtunuri de aer neobișnuit de lungi (peste 8 metri). Furtunul minim diametru ar trebui să fie de 3/8 "ID si echipamente trebuie să aibă aceleași dimensiuni interne.
7. Țineți furtunul departe de căldură, ulei și muchii ascuțite. Verificați furtunurile pentru uzura, și asigurați-vă că toate conexiunile sunt sigure.

#### Reglarea cuplului

Cuplul înainte are 3 trepte (cercuri mici către cercuri mari) pe partea dreaptă cu marcajul Three Circles; Cuplul invers are doar un pas pe partea stângă cu marcajul One Circle

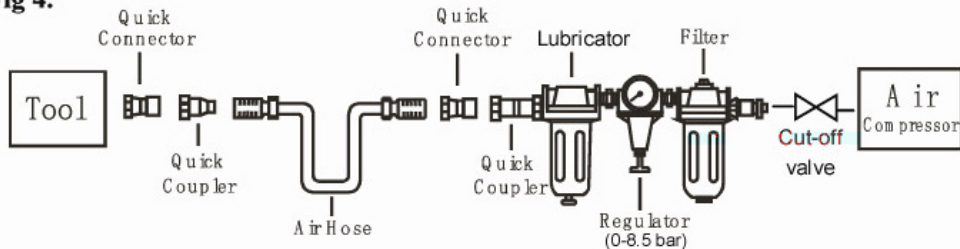
**Fig 4.**

Se recomandă să utilizați grupul pregătirea pneumatic (FIG4), deoarece crește durata de viață a mașinii și să păstreze mașina în funcționare continuă. Lubricator ar trebui să fie în mod regulat proveryava și umplute cu ulei.

Setarea corectă a gresorului se realizează prin plasarea unei foaie de hârtie lângă orificiile de evacuare și care deține accelerația deschis pentru aproximativ 30 de secunde. Lubricator este setat corect atunci când hârtia a apărut spot luminos de ulei.

Excesul de ulei ar trebui evitat.

În cazul în care aveți nevoie pentru a stoca mașina pentru o perioadă îndelungată de timp (peste noapte, la sfârșit de săptămână, etc.), aceasta trebuie să fie bine zdrobită. Mașina trebuie să fie pornită pentru aproximativ 30 de secunde pentru a se asigura că uleiul este distribuit uniform în întregul instrument. Acest instrument ar trebui să fie depozitate într-un mediu curat, uscat.

Este foarte important ca aparatul este uns în mod corespunzător, își păstrează gresor țevă complete și reglementate în mod corespunzător. Dacă nu lubrifiat în mod corespunzător nu va funcționa corespunzător și piese va purta prematur.

Folosiiți un lubrifianț adecvat în lubrifiere. Lubrifianțul trebuie să fie debitul de aer redus sau schimbarea tipului de fluxului de aer și trebuie să fie umplut până la nivelul adecvat. Folosiiți lubrifianți recomandate numai concepute special pentru aplicații pneumatice. Supleanți pot dăuna compoziției de cauciuc în mașină, O-inele și alte piese din cauciuc.

#### IMPORTANT!

Dacă nu este instalat sistemul de aer grup Filtru aer, Regulator & Lubricator, scule pneumatice trebuie unsă cel puțin o dată pe zi sau după 2 ore cu 2-6 picături de ulei, în funcție de mediul de lucru direct prin gaura din coca.

#### Incluziunea și exploatare

AVERTISMENT: Asigurați-vă că ați citit, să înțeleagă și să aplice instrucțiunile de siguranță înainte de utilizare.



1. Scoateți din plastic conectați gaura de alimentare cu aer. Șurub atașamentul duza pentru furtunul de alimentare cu aer. Conectați aparatul la furtunul de aer.
- IMPORTANT: La conectarea la un furtun de alimentare cu aer, nu apăsați maneta de a conduce !!!
2. Apăsați butonul declanșator pentru mașina. În timp ce butonul este apăsat, aparatul va funcționa.
3. Ajustați direcția de rotație devine o părghie - F - în sensul acelor de ceasornic

Invers acelor de ceasornic R

4. Asigurați-vă că aerul de alimentare este curat și nu trebuie să depășească 0.63MPa în timpul funcționării

mașinii. Presiune prea mare a aerului și de aer murdar va scurta durata de viață a mașinii și uzura excesivă pot fi periculoase provocând pagube sau vătămare corporală.

5. Păstrați copiii departe de mașina și de locuri de muncă, utilizând instrumente.

NU folosi puterea în plus pe masina.

Nu lăsați mașina în gol prodalzhenitelno timp deoarece acest lucru va scurta durata de viață.

Instalarea / insert înlocuirea

Atenție !!! Înainte de a introduce sau a înlocui masca Opriți alimentarea cu aer!

a. Plasați inserați vârful pătrat, apăsând pentru a depăși prindere a stivei de primăvară

b. Pentru îndepărtarea inserției trebuie tragere.

#### Întreținere

**AVERTISMENT:** Deconectați aparatul de la sursa de aer înainte de a schimba accesorii, serveste-l sau să facă reparații.

Înlocuirea sau repararea pieselor deteriorate

Utilizați numai piese de schimb originale. Piese neautorizate pot fi periculoase și vor anula garanția.

1. Ungeți ekstsentarshlayf pneumatic zilnic cu câteva picături de ulei de scădere în priza de aer a mașinii.

Ekstsentarshlayfa curat după utilizare. Nu utilizați instrumente uzate sau deteriorate.

3. Pierderea de energie sau de acțiune haotic poate fi din cauza următoarele:

a) Prea drenaj al companiei aeriene. Umezeala sau tub de aer limită. Marime gresita sau tip de capete de furtun. Pentru a reglementa - Verificați alimentarea cu aer.

b) nisip sau murdarie in masina poate afecta calitatea muncii. Dacă modelul dumneavoastră are un filtru de aer (situat în zona de alimentare cu aer), scoateți filtrul și curățați-l.

5. Atunci când nu este utilizat, deconectați alimentarea cu aer, curățați aparatul și păstrați-l într-un loc sigur, uscat la îndemâna copiilor.

Rezolvarea problemelor

Forma următor descrie problemele generale ale sistemului de operare și soluții.

Vă rugăm să citiți formularul și urmați-l.

**ATENȚIE:** În cazul în care oricare dintre aceste simptome apar în timpul funcționării, opriți imediat utilizarea mașinii sau poate provoca vătămări grave. Numai persoane calificate sau de către un centru de service autorizat poate repara sau înlocuirea aparatului.

Deconectați aparatul de la sursa de aer înainte de reparare sau reglare. La înlocuirea inelele sau cilindrul, lubrifierea instrument pneumatic cu ulei înainte de instalare.

PROBLEME	MOTIVE POSIBILE	SOLUȚII
Mașina funcționează cu viteză normală, dar a pierdut puterea de a încărca.	<ul style="list-style-type: none"> <li>■ Piese uzate ale mașinii.</li> <li>■ Ambreiajul este uzat sau blocat din cauza unui deficit de ulei.</li> </ul>	<ul style="list-style-type: none"> <li>■ Lubrifiați ambreiajul</li> <li>■ Asigurați-vă că conectorul este bine uns. Culiile ambreiaj trebuie să fie pe jumătate plin. Supraaglomerarea poate duce la o reducere a vitezei de piese de cuplare, de exemplu mașină normală nuzhdae.ot 1/2 unci de ulei. Lubrifierea NOTĂ: de căldură, de obicei, duce la lubrifianț insuficiente în camera. Condiții de funcționare severe pot necesita o lubrifiere mai frecventă..</li> </ul>
Mașina funcționează mai lent. Fluxului de aer este slab.	<ul style="list-style-type: none"> <li>■ piese de motor înfundate cu murdărie</li> <li>■ regulator electric este închis</li> <li>■ Fluxul de aer este blocat de murdărie.</li> </ul>	<ul style="list-style-type: none"> <li>■ Verificați dacă filtrul de aer nu este înfundat.</li> <li>■ Se toarnă ulei de scule pneumatice în admisie a aerului, urmând instrucțiunile.</li> <li>■ Mașina în rafale scurte, fast forward înapoi, dacă este posibil.</li> <li>■ Se repetă de mai sus, dacă este necesar. Dacă problema reapare, este Consultați TOPMASTER service autorizat.</li> </ul>
Mașina nu este inclus. Aerul curge liber prin conducta.	<ul style="list-style-type: none"> <li>■ unul sau mai multe lame ale rotorului au blocat din cauza de a construi de depozite..</li> </ul>	<ul style="list-style-type: none"> <li>■ Se toarnă ulei de scule pneumatice în admisie a aerului.</li> <li>■ Mașina în rafale scurte, fast forward înapoi, dacă este posibil.</li> <li>■ Apăsăți ușor pe corpul mașinii cu un ciocan de plastic.</li> <li>■ Opriti alimentarea. Eliberați rotor prin rotirea manuală, dacă este posibil.</li> <li>■ Dacă mașina rămâne de contact blocat un TOPMASTER service autorizat.</li> </ul>
Mașina nu este exclusă.	<ul style="list-style-type: none"> <li>■ "O" a clapetei de accelerație inel este mutat din pat la intrarea supapei.</li> </ul>	<ul style="list-style-type: none"> <li>■ Înlocuiți "O" -ring sau TOPMASTER serviciu de contact.</li> </ul>
Notă: Deteriorarea poate fi îndepărtat numai de către o persoană calificată!		



## Originalni uputstva za upotrebu

Poštovani korisniče,

Čestitamo na kupovini mašina od najbrže rastućih brend električnih i pneumatskih alata - TOPMASTER-a. Uz pravilnu instalaciju i rad, TOPMASTER su sigurne i pouzdane opreme i rad sa njima će vam dati pravo zadovoljstvo. Radi vaše udobnosti, odličan servis i gradi mrežu od 32 usluga širom zemlje.

Pre korišćenja ovog mašinu, molimo Vas da pažljivo pročitate trenutni "priručnik instrukcija".

U interesu svoje bezbednosti i kako bi se osiguralo njegovo pravilno korišćenje, pažljivo pročitajte ove instrukcije, uključujući i preporuke i upozorenja na njih. Da bi se izbegle nepotrebne greške i nesreća, važno je da se ova uputstva oстане dostupna za buduću referencu za sve koji će koristiti mašinu. Ako ga prodaju novom vlasniku "uputstvo" mora biti dostavljen uz to dozvoliti nove korisnike da se upoznaju sa bezbednosti i uputstva za upotrebu.

"Euromaster Uvoz Izvoz" doo je proizvođač predstavnik i vlasnik zaštitnog znaka TOPMASTER-a. Adresa preduzeća je Sofija 1231, bul "Lom puta" 246, tel 02 934 33 33 934 10 10, vvv.TOPMASTER.bg; vvv.euromasterbg.com, e-mail: info @ euromasterbg. Sr.

Od 2006 kompanija je uvela sistem upravljanja kvalitetom ISO 9001:2008 sertifikat sa obim: trgovina, uvoz, izvoz i usluge profesionalnih i hobi električni, pneumatski i električne alate i opšte hardver. Sertifikat je izdat od strane Mudi međunarodnih sertifikata doo, Engleska.

## TEHNIČKI PODACI

parametar	jedinica	vrednost
Model	-	TMP AIW15
Slobodna brzina	min <sup>-1</sup>	8500
Pritisak	Mpa	0.63
Pros. potrošnja vazduha	l/min	169
Težina	kg	2.100
Priključak za vazduh	inch	1/4"
Veličina creva za vazduh	inch	3/8"
Maks. Zatezni moment u obrnutom položaju	Nm	1600
Maks. obrtni moment / desno 1 /	Nm	490
Maks. obrtni moment / desno 2 /	Nm	660
Maks. obrtni moment / desno 3 /	Nm	870
Radni obrtni moment	Nm	550
Skuare Socket Drive	inch	1/2"
Nivo zvučnog pritiska	dB	89.9; k=3dB(A)
Nivo zvučne snage	dB	100.9; k=3dB(A)
Vibracija u ručici	m/s <sup>2</sup>	17.5; k=1.5dB(A)
Ukupna dužina mašine	mm	185

## Merenje buke u skladu sa EN ISO 15744: 2009 i EN ISO 4871: 2009

## Funkcije proizvoda:

1. On / Off prekidač.
2. Svitch za smeru rotacije.
3. Trg mlaznica .
4. Dovod vazduha .
5. Ručka .
6. Podešavanje snage od Okrenuti dugme.

**Pravila Važne bezbednosne informacije**

1. Uvek nosite zaštitne naočare
2. Uvek proverite da li je mašina isključena pre povezivanja sa dovod vazduha.
3. Isključite mašinu iz dovod vazduha pre promene sečiva ili diskova pre servisiranja bilo koju vrstu mašine.
4. Držite alat čist i podmazan vazduh. Dnevni podmazivanje je od suštinskog značaja da se spreči unutrašnje korozije i moguću štetu.
5. Nemojte nositi satove, prstenje, narukvice ili široku odeću kada se koristi vazduh alata.
6. Koristite samo posebne lagane spiralna creva povezuju mašinu na zid ili kompresora kvačila. Ne koristite lako povezati sa zglobovima, jer vibracije mogu izazvati razpadene krestom.
7. Ne preoptereti mašinu. Ostavite mašinu da radi na optimalnom brzinom za maksimalnu efikasnost.
8. Nemojte se povećati pritisak vazduha iznad preporučenog nivoa od strane proizvođača, jer preterana preopterećenja može da dovede do raztsepiane na ram mašine. Ona takođe stvara preterano habanje na pokretnim delovima i eventualnih oštećenja.
9. U interesu sigurnosti i eventualna oštećenja na mašini / uvek biti sigurni da je mašina je prestao pre nego što ga ostavi na zemlji ili negde drugde posle upotrebe.
10. Uverite se da je radni mašine čvrsto fiksirana i omogućava obe ruke da kontroliše mašinu.
11. Uvek proverite da li pribor kao što su umetaka, brušenje listova, diskovi, utikači, itd Oni su namenjeni za upotrebu sa vašeg uređaja. Takođe, ako su pravilno i bezbedno pričvršćen pre povezivanja uređaja na dovod vazduha.

**Operativni****Air Suppli**

1. Uverite se da je ventil za vazduh (ili okidač) je u "off" poziciju prije podnošenja vazduh.
2. Podesite pritisak 0.63MPa i protok vazduha u skladu sa specifikacijama.
3. OPREZ! Uverite se vazduh je čist i ne prelazi 0.63MPa prilikom rada prekidač. Previše visok pritisak i prijav vazduh će skratiti život proizvoda. Zbog prekomerne istrošenosti, delovi mašina može biti opasno i izazvati oštećenja i / ili povrede.
4. Ispraznite rezervoar vazduha dnevno. Voda u zračne linije će izazvati štetu.
5. Očistite ulazni filter za vazduh nedeljno.
6. Linija pritisak treba povećati da nadoknadi neobično dugim gumena crijeva (preko 8 metara). Prečnik creva minimalno trebalo da bude 3/8 "ID i oprema moraju imati iste unutrašnje dimenzije.
7. Držite crevo dalje od vreline, ulja i oštiri ivica. Proverite creva za habanje i uverite se da sve veze su bezbedno.

**Podešavanje obrtnog momenta**

Napredni obrtni moment ima 3 koraka (mali krug do velikih krugova) sa desne strane sa oznakom Three Circles; Obrnuti obrtni moment ima samo jedan korak na levoj strani sa oznakom One Circle

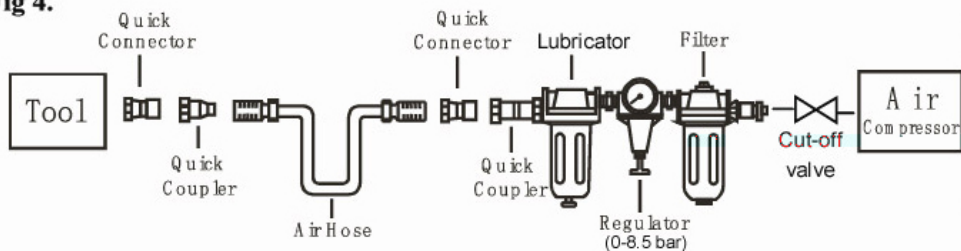
**Podmazivanje****Fig 4.**

Preporučuje se da koristite pneumatski priprema grupu (Fig4), jer povećava život mašine i drži mašinu na kontinuirani rad. Lubricator treba redovno proverivaa i ispunjena uljem.

Odgovarajući na Lubricator vrši postavljanjem parče papira pored izduvnik i drži gas otvoren za oko 30 sekundi. Mazalica je pravilno postavljena kada je papir pojavio svetlu tačku ulja.

Višak ulja treba izbegavati.

U slučaju da morate da sačuvate mašinu za duži vremenski period (preko noći, vikendom, itd), treba da se temeljno slomljen. Mašina mora biti uključena za oko 30 sekundi da obezbedi da se ulje ravnomerno raspoređena u celoj instrument. Ovaj alat treba čuvati na čistom i suvom mestu.

Veoma je važno da se mašina pravilno podmazan, zadržava cevi Lubricator potpuno i pravilno regulisan. Ako ne podmazani pravilno da neće raditi ispravno i delovi će nositi prerano.

Koristite pogodni lubrikant u lubricator. Mazivo mora biti nizak protok vazduha ili promene vrstu strujanja vazduha i treba biti popunjena na odgovarajućem nivou. Koristite samo preporučene maziva specijalno napravljena za pneumatske aplikacije. Menja može da ošteti gumene jedinjenja u mašini, O-prstenovi i ostali gumeni delovi.

### VAŽNO!

Ako nije instalirana pnevmopodgotviashta grupa vazdušni sistem, pneumatski alati treba podmazati najmanje jednom dnevno ili nakon 2 sata sa 2-6 kapi ulja, u zavisnosti od radnog okruženja direktno kroz rupu u trupu.

### Inkluzija i eksploatacija

**UPOZORENJE:** Uverite se da ste pročitali, razumeli i primenjuju sigurnosne instrukcije pre korišćenja.



1. Uklonite plastični utikač rupu za dovod vazduha. Jebeš mlaznice vezanost za creva dovod vazduha. Povežite mašinu na crevo vazduha.

**VAŽNO:** Prilikom povezivanja sa crevom za dovod vazduha ne pritisnete ručicu da vozi !!!

2. Pritisnite dugme za snimanje za mašinu. Dok se pritisne dugme, mašina će raditi.

3. Podesite smer rotacije postaje poluga - F - u smeru kazaljke na satu

R- suprotnom smeru

4. Uverite se vazduh je čist i ne prelazi 0.63MPa tokom rada mašine. Previše visok pritisak vazduha i priljav vazduh će skratiti vek trajanja mašine i prekomerna habanja može biti opasno nanošenje štete ili povrede.

5. Držite decu dalje od mašine i poslove koristeći alate.

NE koristite dodatnu snagu na mašini.

Ne dozvolite da mašina praznom hod u prodalzhnitelno vremena jer će skratiti svoj život.

Instalacija / zamena umetak

Pažnja !!! Pre ubacivanja ili zamena Faceplate Uvek isključite dovod vazduha!

a. Postavite insert vrh trga, pritiskom da prevaziđe stisak gomile proleća

b. Za uklanjanje umetka mora se vuče.

Održavanje

**UPOZORENJE:** Isključite mašinu iz dovod vazduha pre promenu delova pribora, služe se ili popravke.

Zamena ili popravlanje oštećenih delova

Koristite samo originalne rezervne delove. Neovlašćeni delovi mogu biti opasni i da će poništiti garanciju.

1. Podmažite pneumatski ekstentarshlaif svakodneвно s nekoliko kapi ulja bacanjem u dotoka vazduha mašine. Ekstentarshlaifa čist nakon upotrebe. Nemojte koristiti istrošene ili oštećene alate.

3. Gubitak energije ili haotično akcije može biti razlog sledeće:

a), Previše pražnjenje aviokompaniju. Vlažnost ili ograniči cev za vazduh. Pogrešna veličina ili tipa creva krajevima. Za regulisanje - Proverite dovod vazduha.

b) pesak ili prljavština u mašini može narušiti kvalitet rada. Ako vaš model ima filter za vazduh (koji se nalazi u oblasti snabdevanja vazduha), uklonite filter i očistite ga.

5. Kada nije u upotrebi, isključite dovod vazduha, očistite mašinu i čuvajte ga na sigurnom, suvom mestu van domašaja dece.

### Rešavanje problema

Sledeći oblik opisuje opšte probleme operativnog sistema i rešenja.

Molimo vas da pročitate obrazac i pratite ga.

**UPOZORENJE:** Ako bilo koji od ovih simptoma tokom rada, odmah prestanite da koristite mašinu ili može izazvati ozbiljne povrede. Samo kvalifikovane osobe ili od strane ovlašćenog servisnog centra može popraviti ili zamena mašine.

Isključite mašinu iz dovod vazduha pre popravke ili podešavanja. Prilikom zamene O-prstenove ili cilindar, podmazati pneumatski alat uljem pre instalacije.

PROBLEMI	Mogući razlozi	REŠENJA
Mašina radi sa normalnom brzinom , ali je izgubio moć da učita .	<ul style="list-style-type: none"> <li>■ Vorn delovi mašine .</li> <li>■ Kvačilo je istrošen ili zaglavi zbog nedostatka nafte .</li> </ul>	<ul style="list-style-type: none"> <li>■ Podmažite kvačilo</li> <li>■ Uverite se da je konektor dobro podmazan. Kutije clutch mora biti puna do pola. Pretrpanost može dovesti do smanjenja u brzini kuplovanja delova, odnosno normalna mašina nuzhdae.ot 1/2 gram ulja. Podmazivanje NAPOMENA: Toplota obično dovodi do nedovoljnog maziva u komori. Teškim uslovima rada može da zahteva češće podmazivanje..</li> </ul>
Mašina radi sporije . Protok vazduha je slab .	<ul style="list-style-type: none"> <li>■ Delovi motora začepljen sa prljavštine</li> <li>■ Električni regulator je zatvorena</li> <li>■ Protok vazduha je blokiran prljavštine .</li> </ul>	<ul style="list-style-type: none"> <li>■ Proverite da li je filter za vazduh nije začepljen.</li> <li>■ Pour ulje za pneumatske alate u ulaz vazduha, prateći uputstva.</li> <li>■ mašinu u kratkim rafalima, brzo napred nazad ako je moguće.</li> <li>■ Ponovite gore ako je potrebno. Ako je problem ponovi, je Pogledajte ovlašćenom servisu TOPMASTER.</li> </ul>
Mašina nije uključen . Vazduh slobodno teče kroz cevi .	<ul style="list-style-type: none"> <li>■ Jednu ili više sečiva rotora su zaglavljene zbog nakupljanje naslaga .</li> </ul>	<ul style="list-style-type: none"> <li>■ Pour ulje za pneumatske alate u ulaz vazduha.</li> <li>■ mašinu u kratkim rafalima, brzo napred nazad ako je moguće.</li> <li>■ Dodirnite lagano na telu mašine sa plastičnim čekićem.</li> <li>■ Isključite napajanje. Release rotor okrećući ga ručno, ako je moguće.</li> <li>■ Ako je mašina i dalje blokiran obratite ovlašćenom servisu TOPMASTER.</li> </ul>
Mašina nije isključeno .	<ul style="list-style-type: none"> <li>■ " O " prsten gasa je pomeran iz kreveta na ulazu ventila .</li> </ul>	<ul style="list-style-type: none"> <li>■ Zamenite "O" -prsten ili kontakt servis TOPMASTER.</li> </ul>
Napomena : oštećenja mogu se ukloniti samo kvalifikovano lice !		

### Почитувани корисници

Честитки за купување на машина од бързоразвиващата се бренд за електрични и пневматски алатки - TOPMASTER. При правилно инсталирање и работа, TOPMASTER се сигурни и доверливи машини и работата со нив ќе ви овозможи вистинско задоволство. За Вашето погодност е изградена и одлична сервисна мрежа со 32 сервисот низ целата земја.

Пред да ја користите оваа машина, ве молиме внимателно запознајте со оваа “Упатство за употреба”.

Во интерес на Вашата безбедност и со цел да се обезбеди правилна и употреба, прочитајте ги упатствата внимателно, вклучувајќи препораките и предупредувањата во нив. За избегнување на непотребни грешки и инциденти, важно е овие инструкции да останат на располагање за идните извештаи на сите кои ќе ги користат машината. Ако ја продадете на нов сопственик тоа “Упатствата за употреба” треба да се предаде заедно со неа, за да може новиот корисник да се запознае со соодветни мерки за безбедност и упатствата за работа.

“Евромастер Импорт Експорт” ООД е овластен претставник на производителот и сопственик на трговската марка TOPMASTER. Адресата на управување на компанијата е Софија 1231, бул “Ломско улица” 246, тел 02 934 33 33, 934 10 10, [www.topmaster.bg](http://www.topmaster.bg); [www.euromasterbg.com](http://www.euromasterbg.com); e-mail: [info@euromasterbg.com](mailto:info@euromasterbg.com).

Од 2006 година во компанијата е воведен системот за управување со квалитетот ISO 9001:2008 со опсег на сертификација: Трговија, увоз, извоз и сервис на професионални и хоби електрични, пневматски и механички алатки и заедничка хардвер. Сертификатот е издаден од Moody International Certification Ltd, England.

### ТЕХНИЧКИ ПОДАТОЦИ

параметар	единица	вредност
Модел	-	TMP AIW15
Бесплатна брзина	min <sup>-1</sup>	8500
Притисок	Мра	0.63
Просек потрошувачка на воздух	l/min	169
Тежина	kg	2.100
Воздушен влез	inch	1/4"
Големина на цревото на воздухот	inch	3/8"
Макс ослабувачки вртежен момент во Обратна насока	Nm	1600
Макс. вртежен момент / десно 1 /	Nm	490
Макс. вртежен момент / десно 2 /	Nm	660
Макс. вртежен момент / десно 3 /	Nm	870
Оперативен вртежен момент	Nm	550
Погон за квадрат	inch	1/2"
Ниво на звучен притисок	dB	89.9; k=3dB(A)
Ниво на звучна моќност	dB	100.9; k=3dB(A)
Вибрации во рачката	m/s <sup>2</sup>	17.5; k=1.5dB(A)
Вкупна должина на машината	mm	185

Мерење на бучава во согласност со EN ISO 15744: 2009 & EN ISO 4871: 2009

Карактеристики на производот:

1. Бутон за вклучување / исклучување.
2. Вклучете за насоката на вртење.
3. Плоштадот млазницата.
4. Воздушен влез.
5. Ергономска рачка.
6. Позиција моќ.

### Правила Важни безбедносни информации

1. Секогаш носете заштитни очила
2. Секогаш проверувајте дали машината е исклучена пред поврзување со въздухоподаването.
3. Исклучете ја машината од въздухоподаването пред да ја смените ножеви или дискови, и пред сервисирање на кој и да е тип машина.
4. Секогаш одржувајте инструментите за воздух чисти и подмачкано. Секојдневното подмачкување е од суштинско значење за да се избегне внатрешната корозија и евентуална штета.
5. Да не се носат часовници, прстени нараквици или широки алишта при користење на алатки за воздух.
6. Користете само специјални лесни, спирални црева за поврзување машината за сидот или спојката на компресорот. Не користете лесно прикачам се спојки, бидејќи вибрациите можат да предизвикаат распадене на врската.
7. Не преоптоварување машината. Оспособување на машината за работа во оптималната брзина за максимална ефикасност.
8. Дане се зголемува притисокот на воздухот над препорачаното ниво од производителот, бидејќи прекумерното преоптоварување може да доведе до разцепяне на куќиштето на машината. Исто така ова создава прекумерна носат на подвижните делови и евентуална штета.
9. Во интерес на безбедноста и евентуалната штета на машината / секогаш се уверуваат дека машината е престанала пред да ја оставите на земјата или на друго место по употреба.
10. Бидете сигурни дека работната дел на машината е фиксна за сигурен начин и овозможува и на двете раце ви контрола над машината.
11. Секогаш проверувајте дали додатоци како инсерти, шкурка, дискови, контакти, итн се наменети за употреба со вашата машина. Исто така дали се правилно и безбедно прицврстени, пред да го поврзете уредот со въздухоподаването.

### Прирачник

#### Напојување со воздух

1. Осигурајте се дека воздушниот вентил (или активирањето) е во положбата “исклучено”, пред да поднесете воздух.
2. Поставете притисокот на 0.63МПа и струење во согласност со спецификациите.
3. **ВНИМАНИЕ!** Осигурете се дека подавања воздух е чист и не надминува 0.63МПа при работа на клуч. Премногу високиот притисок и валкан воздух ќе скрати животот на производот. Поради прекумерно абење, деловите на машината можат да бидат опасни и да нанесува штета и / или телесни повреди.
4. Празните резервоарот за воздух секојдневно. Водата во воздушната линија ќе доведе до оштетувања.
5. Исчистете влезот на филтерот за воздух еднаш неделно.
6. Притисокот во гасоводот треба да се зголеми за надоместување на невообичаено долги црева за воздух (над 8 метри). Минималниот дијаметар црево треба да е 3/8 “ID и опремата треба да имаат исти внатрешни димензии.
7. Чувајте цревата подалеку од топлина, масло и остри рабови. Проверете цревата за абење, и бидете сигурни дека сите линкови се стабилни.

#### Прилагодување на вртежниот момент

Вртежниот момент има 3 чекори (мали кругови до големи кругови) од десната страна со ознака на три круга; Обратниот вртежен момент има само еден чекор од левата страна со ознака Еден круг

Подмачкување

**Fig 4.**

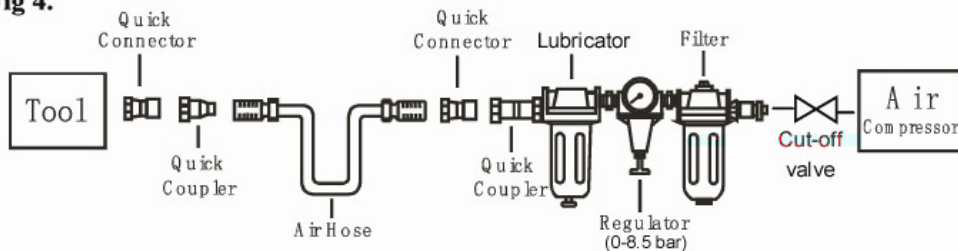

Се препорачува да се користи Пневмо-подготвување група (Fig4), бидејќи го зголемува животот на машината и одржува машината во долготрајна употреба. Лубриката треба редовно да се провераваа и полни со масло.

Правилното местеење на лубриката се врши со ставање на лист хартија, во непосредна близина на издувните отвори и задржување на гас отворена за околу 30 секунди. Лубриката е правилно наместен кога на хартијата се појави светла точка од масло.

Прекумерно количество масло треба да се избегнува.

Во случај дека треба да ги чувате на машината за подолг временски период (во текот на ноќта, викендите и др), тогаш тој треба да биде обилно задушени. Машината треба да се вклучи околу 30 секунди, за да се осигура дека маслото е рамномерно распределена по целия алатка. Оваа алатка треба да се чува во чиста и сува средина.

Многу е важно машината да биде правилно подмачкана, задржува цевка на лубриката целосна и регулирана правилно. Ако не биде подмачкување правилно тој нема да работи добро и неговите војници ќе се истрошат предвреме.

Користете соодветен лубрикант во лубриката. Мазивото треба да е со низок проток на воздух или промена на типот на струеење и треба да се полни до правилното ниво. Користете само препорачани мазира, специјално направени за пневматски апликации. Замениците можат да му наштетат на гумените соединенија во машината, О-прстени и други делови од гума.

**ВАЖНО!**

Ако не е инсталиран пневмоподготвувача група на воздушното систем, пневматски алатки треба да се подмачкуваат барем еднаш на ден или по 2 часа работа со 2-6 капки масло, во зависност од работната средина, директно низ отворот на кукиштето.

Вклучување и експлоатација

**ВНИМАНИЕ:** Осигурете се дека сте ги прочитале, разбрале и применувате упатствата за безбедност пред употреба.



1. Симни пластичната затка на отворот за довод. Зашрафете го додатокот за стегане кон црево за въздухоподаване. Контакттирајте машината кон въздушниот црево.

Напомена: При поврзување на уредот со црево за въздухоподаване не притискајте ја рачката за погон !!!

2. Притиснете активирањето за вклучување на машината.

Додека копчето е притиснато, машината ќе работи.

3. Регулирање на насоката на вртење станува со рачка -

F - во насока на стрелките на часовникот

R- налево

4. Осигурајте се поднесуваат воздух е чист и не надминува 0.63MPa за време на работа на машината. Премногу високиот воздушен притисок и валкан воздух ќе го намалат векот на машината и прекумерната носат може да биде опасно предизвикувајќи штета или повреди на луѓе.

5. Држете ги децата подалеку од машината и работните места при користење на алатки.

НЕ користете дополнителна сила на машината.

Не дозволувајте машината да работи на нескротлив продълженително време, бидејќи тоа ќе го скрати нејзиниот живот.

Вметнување / промена на вметнете

Внимание !!! Пред поставување или промена на влошката секогаш исклучувајте въздухоподаването!

а. Стави влошката на квадратниот млазницата, како притиснете за да се надмине зафат на топката со пружина

б. За вадење на влошката треба да се повлече.

Поддршка

ВНИМАНИЕ: Исклучете ја машината од въздухоподаването пред да ја смените додатоци да ја служат или изведете поправки.

Замена или поправка на оштетените делови

Користете само оригинални резервни делови. Неовластени делови можат да бидат опасни и ќе направи неважечка гаранцијата.

1. подмачкување пневматски гайковерт дневно со неколку капки масло капнуването во въздушниот влезови на машината. Исклучете гайковерта по употреба. Не користете истрошени или оштетени инструменти.

3. Губење на енергија или хаотични дејства може да се должи на следново:

а) Премногу соголвање на въздушното линија. Влага или ограничување во въздушната цевка. Погрешниот големина или тип на клемите за црево. За да се регулира - проверете въздухоподаването.

б) Песок или нечистотии во машината може да го влошат квалитетот на работа. Ако вашиот модел има филтер за воздух (се наоѓа во зоната на напојување со воздух), извадете го филтерот и исклучете го.

5. Кога не се користи, исклучете од въздухоподаването, исклучете ја машината и ја чувајте на заштитено, суво место подалеку од дофат на деца.

Смена на проблеми

Следниот образец опишува општата оперативен систем со проблеми и решенија.

Ве молиме внимателно прочитајте форма и ја следат.

ВНИМАНИЕ: Ако некој од следниве симптоми се појави за време на работа, веднаш престанете да го користите машината или може да си причините сериозна телесна повреда. Само квалификувани лица или од овластен сервисен центар може да врши поправка или замена на машината.

Исклучете ја машината од въздухоподаването пред да почнете поправка или подесување. При замена на О-прстени или цилиндар, подмачкајте со масло пневматски алатки пред собранието.



ПРОБЛЕМИ	МОЖНИ ПРИЧИНИ	РЕШЕНИЈА
<p>Машината работи со нормална брзина, но губи моќта како се натовари.</p>	<ul style="list-style-type: none"> <li>■ Изабени делови на машината.</li> <li>■ Кулпунгот е потрошена или заглавува поради недостаток на масло.</li> </ul>	<ul style="list-style-type: none"> <li>■ здроби спојката</li> <li>■ Проверете дали спојката е добро подмачкана. Кутивче со кулпунгот треба да бидат половина полни. Преполнувањето може да доведе до намалување на брзината на деловите на кулпунгот, односно нормално машината се нуждае.от 1/2 унца масло.</li> <li>Подмачкување: ЗАБЕЛЕШКА: топлинската енергија обично доведува до недоволно лубрикант во камерата. Тешките услови на работа може да бара почесто подмачкување..</li> </ul>
<p>Машината работи побавно. Протокок на воздухот е слаба.</p>	<ul style="list-style-type: none"> <li>■ Деловите на моторот се затнати со нечистотија</li> <li>■ Електрични регулатор е во затворена положба</li> <li>■ Протокок на воздухот е блокирана од нечистотија.</li> </ul>	<ul style="list-style-type: none"> <li>■ Проверете дали филтерот за воздух не е затнат.</li> <li>■ Ставете масло за пневматски алатки во влезот за воздух, следејќи ги инструкциите.</li> <li>■ Вклучете ја машината на кратки импулси, брзо напред и назад ако е можно.</li> <li>■ Повторете повисоко ако е потребно. Ако проблемот се повтори, се обврнете Вашиот овластен сервисер TOPMASTER.</li> </ul>
<p>Машината не се вклучува. Воздухот истекува слободно низ цевката.</p>	<ul style="list-style-type: none"> <li>■ Една или повеќе перки на роторот се заглават поради акумулацијата на наслојки.</li> </ul>	<ul style="list-style-type: none"> <li>■ Ставете масло за пневматски алатки во влезот за воздух.</li> <li>■ Вклучете ја машината на кратки импулси, брзо напред и назад ако е можно.</li> <li>■ погали нежно по трупот на машината со пластичен чекан.</li> <li>■ Исклучете го напојувањето. Ослободете роторот со вртеее рачно, ако е можно.</li> <li>■ Ако машината остане блокирана контактирајте со овластен сервисер на TOPMASTER.</li> </ul>
<p>Машината не се исклучува.</p>	<ul style="list-style-type: none"> <li>■ "О" прстен на дроселната валвула се префрли од креветот на влезот на вентилот.</li> </ul>	<ul style="list-style-type: none"> <li>■ Заменете "О" -пръстенът или посоветувајте се со автомеханичар на TOPMASTER.</li> </ul>
<p>Забелешка: Оштетувањата може да отстрануваат само од квалификувано лице!</p>		

# RU Оригинальные инструкции для использования

Уважаемые пользователи,

Поздравляем с покупкой машины самым быстрорастущим брендом электрических и пневматических инструментов - TOPMASTER. При правильной установке и эксплуатации, являются TOPMASTER Безопасные и надежные машины и работать с ними даст вам истинное удовольствие. Для Вашего удобства построен и отлично услуга сети с 32 обслуживания по всей стране.

Перед использованием этой машины, пожалуйста, внимательно прочитайте с этой "инструкции по применению".

В интересах вашей безопасности и для обеспечения его правильного использования, прочитайте эти инструкции, в том числе рекомендаций и предупреждений в них. Чтобы избежать ненужных ошибок и несчастных случаев, важно, чтобы эти инструкции остаются доступными для дальнейшего использования всех, кто будет использовать машину. Если вы продаете его на нового владельца IT "инструкции по применению" должны быть представлены вместе с ним, чтобы новый пользователь, чтобы быть знакомы с соответствующими безопасности и инструкции по эксплуатации.

"Евромастер Импорт Экспорт" ООО уполномоченным представителем производителя и владельца товарного знака TOPMASTER. Зарегистрированный офис компании находится с 1231 София, бул "Лом дороги" 246, тел 934 33 02 33 934 10 10, www.topmaster.bg... www.euromasterbg.com; адрес электронной почты: Информация @euromasterbg.com.

С 2006 года компания ввела систему управления качеством ISO 9001: 2008 с областью сертификации: торговля, импорт, экспорт и обслуживание профессиональных и любительских электрические, пневматические и механические инструменты и общего аппаратного обеспечения. Сертификат был выдан Moody International Certification Ltd, Англия.

## ТЕХНИЧЕСКИЕ ДАННЫЕ

параметр	единица	стоимость
модель	-	TMP AIW15
Свободная скорость	min <sup>-1</sup>	8500
давление	Мра	0.63
Avg. расход воздуха	l/min	169
Вес	kg	2.100
Воздухозаборник	inch	1/4"
Размер воздушного шланга	inch	3/8"
Максимальный момент ослабления в обратном направлении	Nm	1600
Максимум. крутящий момент / вправо 1 /	Nm	490
Максимум. крутящий момент / вправо 2 /	Nm	660
Максимум. крутящий момент / вправо 3 /	Nm	870
Рабочий крутящий момент	Nm	550
Квадратный Разъем	inch	1/2"
Уровень звукового давления	dB	89.9; k=3dB(A)
Уровень звуковой мощности	dB	100.9; k=3dB(A)
Вибрация в ручке	m/s <sup>2</sup>	17.5; k=1.5dB(A)
Общая длина машины	mm	185

Измерение шума в соответствии с EN ISO 15744: 2009 и EN ISO 4871: 2009

Особенности продукта:

1. Переключатель Вкл / Выкл.
2. Переключатель направления вращения.
3. Площадь насадки.
4. Воздухозабор.
5. Эргономичная ручка.
6. Установки мощности.

## Правила Важная информация по безопасности

1. Всегда носите защитные очки
2. Всегда убедитесь, что машина выключена перед подключением к системе подачи воздуха.
3. Отключите машину от подачи воздуха перед изменением лезвия или диски перед обслуживанием любого типа машины.
4. Держите инструменты в чистоте и смазывать воздух. Ежедневно смазки важное значение для предотвращения внутренней коррозии и возможное повреждение.
5. Не носите часы, кольца, браслеты или свободную одежду при использовании воздушных средств.
6. Используйте только специальные облегченные спиральные шланги, соединяющие машину к стене или муфты компрессора. Не используйте легко крепится к суставов, потому что колебания могут привести к газрадепе шитые.
7. Не перегружайте машину. Дайте машине работать с оптимальной скоростью для максимальной эффективности.
8. Не увеличивайте давление воздуха выше рекомендуемого уровня производителем, потому что чрезмерное перегрузки могут привести к газтсеруане рамы машины. Это также создает излишний износ подвижных деталей и возможных повреждений.
9. В целях безопасности и возможного повреждения машины / убедитесь, что машина остановилась, прежде чем оставить его на землю или в других местах после использования.
10. Убедитесь, что рабочая машины фиксируется надежно и позволяет обе руки, чтобы управлять машиной.
11. Всегда проверяйте, что аксессуары, такие как вставки, шлифовальных листов, дисков, вилки и т.д. Они предназначены для использования с вашей машины. Кроме того, если они правильно и надежно закреплен перед подключением устройства к системе подачи воздуха.

## Операционная

### Воздуха

1. Убедитесь, что воздушный клапан (или триггер) находится в положении “выключено” перед отправкой воздух.
2. Установите давление воздуха и 0.63MPa в соответствии со спецификациями.
3. **ВНИМАНИЕ!** Убедитесь, что подача воздуха в чистоте и не превышает 0.63MPa при работе переключателя. Слишком высокое давление и грязный воздух будет сократить срок службы изделия. Из-за чрезмерного износа, детали машин могут быть опасны и привести к повреждению и / или травме.
4. Ежедневно Слейте воздуха танк. Вода в воздушной линии может привести к повреждению.
5. Очистите воздушный фильтр на входе в неделю.
6. Давление в трубопроводе должна быть увеличена, чтобы компенсировать необычно длинными воздушных шлангов (более 8 метров). Шланг минимальный диаметр должен быть 3/8 “ID и оборудование должно иметь одинаковые внутренние размеры.
7. Держите шланг вдали от источников тепла, масла и острых краев. Проверьте шланги на износ, и убедитесь, что все соединения надежны.

## Регулировка крутящего момента

Прямой крутящий момент имеет 3 шага (от маленьких кружков до больших кружков) с правой стороны с отметкой «Три круга»; Обратный крутящий момент имеет только один шаг на левой стороне с отметкой оборота

Fig 4.

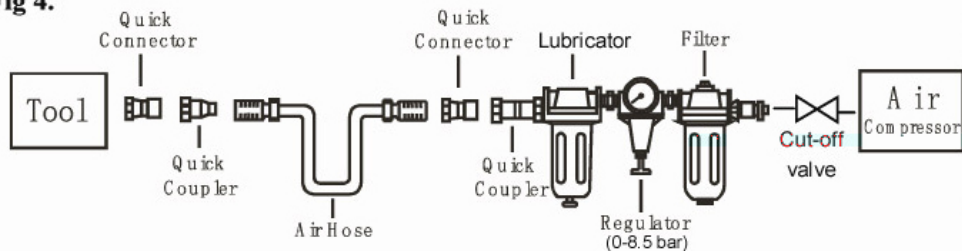

Рекомендуется использовать пневматический готовит группу (fig4), так как это увеличивает срок службы машины и держать машину в непрерывном режиме. Масленка следует регулярно проверяться и заполнен маслом.

Правильное установка лубрикатора выполняется путем размещения лист бумаги рядом выпускных отверстий и удерживая дроссель открыт в течение 30 секунд. Масленка правильно установлен, когда появилась статья яркое пятно нефти.

Излишки масла следует избегать.

В случае необходимости хранить машину в течение длительного периода времени (на ночь, выходные, и т.д.), она должна быть тщательно измельчают. Машина должна быть включена в течение примерно 30 секунд, чтобы убедиться, что масло равномерно распределяется во всей прибора. Этот инструмент должен храниться в чистом, сухом помещении.

Это очень важно, чтобы машина правильно маслом, сохраняет трубы масленки полную и надлежащим образом регулируется. Если не смазывать правильно он не будет работать должным образом, и части будут носить преждевременно.

Используйте соответствующую смазку в смазочное. Смазка должна быть низкой поток воздуха или изменения типа воздушного потока и должна быть заполнена до необходимого уровня. Используйте только рекомендованные смазочные материалы, специально разработанные для пневматических приложений. Заместители могут повредить резиновые соединения в машине, уплотнительных колец и других резиновых деталей.

#### ВАЖНО!

Если не установлен Фильтр, регулятор, смазочных материалов воздуха Система группа, пневматические инструменты должны быть смазаны по крайней мере, один раз в день или через 2 часа 2-6 капель масла, в зависимости от рабочей среды непосредственно через отверстие в корпусе.

#### Включение и эксплуатация

**ВНИМАНИЕ:** Убедитесь, что вы прочитали, поняли и применить инструкции по технике безопасности перед использованием.



1. Снимите пластиковую крышку отверстия для подачи воздуха. Винт насадки для шланга подачи воздуха. Подключите аппарат к воздушному шлангу.  
**ВАЖНО:** При подключении к шлангу для подачи воздуха, не нажимать на рычаг, чтобы ездить !!!
2. Нажмите кнопку спуска затвора для машины. В то время как нажимается кнопка, машина будет работать.
3. Отрегулируйте направление вращения становится рычагом -

F - по часовой стрелке

R- против часовой стрелки

4. Убедитесь подачи воздуха является чистым и не превышает 0.63МПа во время работы машины. Слишком высокое давление воздуха и грязный воздух будет сократить срок службы машины и чрезмерный износ может быть опасным привести к повреждению или травме.

5. Держите детей подальше от машины и рабочие места, используя инструменты.

НЕ использовать дополнительную мощность на машине.

Не позволяйте машина на холостом ходу prodalzhitelno время как это сокращает срок его службы.

Установка / замена вставки

Внимание !!! Перед установкой или заменой лицевая Всегда выключайте подачу воздуха!

а. Поместите кончик вставки квадрата, нажав преодолеть сцепление стека весны

б. Для удаления вкладыша должен быть потянув.

Техническое обслуживание

**ВНИМАНИЕ:** Отключите машину от подачи воздуха перед сменой аксессуаров, служить ее или сделать ремонт.

Замена или ремонт поврежденных частей

Используйте только оригинальные запасные части. Несанкционированные детали могут быть опасны и привести к аннулированию гарантии.

1. Смажьте пневматические ekstsentarshlayf ежедневно с несколькими каплями масла падения на входе воздуха в машине. Ekstsentarshlayfa чистой после использования. Не используйте поврежденные или изношенные инструменты.

3. Потери энергии или хаотического действия может быть по следующим причинам:

а) Слишком слива авиакomпанию. Влага или воздушная трубка предел. Неправильный размер или тип конца шлангов. Для регулирования - Проверьте подачу воздуха.

б) песок или грязь в машине может ухудшить качество работы. Если ваша модель имеет воздушный фильтр (расположенный в области подачи воздуха), снимите фильтр и очистите его.

5. Когда вы не пользуетесь, отключайте подачу воздуха, очистите машину и храните его в безопасном и сухом месте, в недоступном для детей месте.

Поиск неисправностей

Следующая форма описывает общие проблемы и решения операционной системы.

Пожалуйста, прочитайте форму и следовать ему.

**ВНИМАНИЕ:** Если какой-либо из этих симптомов во время работы, немедленно прекратить использование машины или может привести к серьезным травмам. Только квалифицированный персонал, или в авторизованном сервисном центре может отремонтировать или замена машины.

Отключите машину от сети перед ремонтом воздуха или настройки. При замене уплотнительных колец или цилиндра, смажьте пневматического инструмента с маслом перед установкой.

ПРОБЛЕМЫ	Возможные причины	РЕШЕНИЯ
<p>Машина работает с нормальной скоростью, но потерял власть, чтобы загрузить.</p>	<ul style="list-style-type: none"> <li>■ Изношенные части машины.</li> <li>■ Сцепления изношен или застряли из-за нехватки нефти.</li> </ul>	<ul style="list-style-type: none"> <li>■ Смажьте муфту</li> <li>■ Убедитесь, что разъем хорошо смазан. Коробки сцепления должен быть наполовину. Перенаселенность может привести к снижению скорости из соединительных частей, т.е. нормальная машина puzhdae.ot 1/2 унции масла.</li> <li>Смазка Примечание: Тепло, как правило, приводит к недостаточной смазки в камере. Тяжелые условия эксплуатации могут потребовать более частой смазки.</li> </ul>
<p>Машина работает более медленно. Ослабление потока воздуха.</p>	<ul style="list-style-type: none"> <li>■ Детали двигателя забиваются грязью</li> <li>■ Электрический регулятор закрыт</li> <li>■ Поток воздуха заблокирован грязи.</li> </ul>	<ul style="list-style-type: none"> <li>■ Проверьте дали въздушният филтър</li> <li>■ Убедитесь, что воздушный фильтр не засорен.</li> <li>■ Налейте масло для пневматических инструментов в воздухозаборником, следуя инструкциям.</li> <li>■ Машина короткими очередями, быстрая перемотка вперед назад, если это возможно.</li> <li>■ Повторите выше, если это необходимо. Если проблема повторяется, это Обратитесь к уполномоченному службы TOPMASTER.</li> </ul>
<p>Машина не включена. Воздух течет свободно через трубу.</p>	<ul style="list-style-type: none"> <li>■ одно или несколько лезвий ротора застрял из-за строить депозитов.</li> </ul>	<ul style="list-style-type: none"> <li>■ Налейте масло для пневматических инструментов в воздухозаборник.</li> <li>■ Машина короткими очередями, быстрая перемотка вперед назад, если это возможно.</li> <li>■ Нажмите слегка на корпус машины с пластмассовым молотком.</li> <li>■ Выключите питание. Отпустите ротор, повернув его вручную, если это возможно.</li> <li>■ Если машина остается заблокированным обратитесь в авторизованный сервисный TOPMASTER.</li> </ul>
<p>Машина не исключается.</p>	<ul style="list-style-type: none"> <li>■ «O» кольцо дроссельной заслонки смещена от кровати, чтобы на входе клапана.</li> </ul>	<ul style="list-style-type: none"> <li>■ Замените "O" -кольцо или связаться со службой TOPMASTER.</li> </ul>
<p>Примечание: Повреждение может быть удален только квалифицированным специалистом!</p>		

## Originalna navodila za uporabo

Spoštovani uporabniki,

Čestitamo vam ob nakupu stroja najhitrejše rastoča znamka električnih in pnevmatskih orodij - TOPMASTER. Ko je pravilno nameščen in deluje, TOPMASTER so varni in zanesljivi stroji in delajo z njimi vam bo dala pravi užitek. Za zgradili vaše udobje in odlična servisna mreža z 32 storitev po vsej državi.

Pred uporabo stroja pozorno preberite s temi "Navodila za uporabo".

V interesu vaše varnosti in zagotoviti njeno pravilno uporabo natančno preberite ta navodila, vključno s priporočili in opozorili v njih. Da bi se izognili nepotrebnim napakam in nesrečam, je pomembno, da ta navodila na voljo za prihodnje reference vse tiste, ki bodo uporabljali stroj. Če ga prodajajo na novega lastnika it "navodila za uporabo" je treba predložiti z njim, da se omogoči nov uporabnik, da so seznanjeni z ustreznimi varnostnimi in obratovalnih navodilih.

"Euromaster Import Export" doo je pooblaščen zastopnik proizvajalca in lastnika TOPMASTER blagovne znamke. Sedež podjetja je c 1231 Sofia, bul "Lom cesta" 246, tel 02 934 33 33 934 10 10, www.topmaster.bg...; www.euromasterbg.com; e-mail: info @ euromasterbg.com.

Od leta 2006 je družba uvedla sistem vodenja kakovosti ISO 9001: 2008 s področja certificiranja: trgovino, uvoz, izvoz in storitve, poklicnih in hobi električnih, pnevmatskih in mehanskih orodij in splošne strojne opreme. Certifikat je bil izdan s strani agencije Moody International Certification Ltd, Anglija.

### TEHNIČNI PODATKI

parameter	enota	vrednost
Model	-	TMP AIW15
Prosta hitrost	min <sup>-1</sup>	8500
Pritisk	Mpa	0.63
Povpr. poraba zraka	l/min	169
Utež	kg	2.100
Dovod zraka	inch	1/4"
Velikost zračne cevi	inch	3/8"
Največji navor pri popušcanju v vzvratni smeri	Nm	1600
Najv. navor / desni 1 /	Nm	490
Najv. navor / desni 2 /	Nm	660
Najv. navor / desno 3 /	Nm	870
Obratovalni navor	Nm	550
Pogon s kvadratnimi vtičnicami	inch	1/2"
Raven zvočnega tlaka	dB	89.9; k=3dB(A)
Raven zvočne moči	dB	100.9; k=3dB(A)
Vibracije v ročaju	m/s <sup>2</sup>	17.5; k=1.5dB(A)
Skupna dolžina stroja	mm	185

**Merjenje hrupa v skladu z EN ISO 15744: 2009 & EN ISO 4871: 2009**

**Lastnosti izdelka:**

1. On / Off stikalo.
2. Stikalo za smer vrtenja.
3. Kvadratni šobo.
4. Zračni Dovod.
5. Ergonomski ročaj.
6. Nastavitev moči.

## Pravila Pomembne varnostne informacije

1. Vedno nosite zaščitna očala
2. Vedno se prepričajte, da je naprava izklopljena pred priključitvijo na dovodu zraka.
3. Napravo odklopite iz električnega zraka pred spreminjanjem rezil. Pred servisiranjem koli vrsto naprave.
4. Naj orodje čisto in naoljen zrak. Daily mazanje je bistvenega pomena, da se prepreči notranja korozija in morebitno škodo.
5. Ali pri uporabi zračnih orodij ne nosi ure, prstane, zapestnice ali ohlapna oblačila.
6. Uporabljajte samo posebno lahke spiralne cevi, ki povezujejo stroj na steno ali sklopko kompresorja. Ne uporabljajte enostavno pritrjena na spoje, saj lahko vibracije povzročijo razpadene žico.
7. Ne preobremenjujte naprave. Pustite, da stroj deluje z optimalno hitrostjo za maksimalno učinkovitost.
8. Ne poveča zračni tlak nad priporočene ravni s strani proizvajalca, saj lahko pretirana preobremenitev privede do raztsepyane ogrodja stroja. Prav tako ustvarja prekomerno obrabo gibljivih delov in morebitno škodo.
9. V interesu varnosti in morebitne poškodbe stroja / vedno prepričajte, da je naprava ustavi, preden ga pustite na tleh ali drugje po uporabi.
10. Poskrbite, da je delovna stroja fiksno varno in omogoča obema rokama za nadzor nad napravo.
11. Vedno preverite, da dodatki, kot so vložki, brušenje listov, plošč, svečke, itd. Namenjene so za uporabo z vašo napravo. Tudi če so pravilno in varno pritrjen pred priključitvijo naprave na dovodu zraka.

## Operacijski

### Dovod zraka

1. Prepričajte se, da je zrak ventil (ali sprožilec) v položaju "off" pred predložitvijo zrak.
  2. Nastavite pritisk 0.63MPa in pretok zraka v skladu s specifikacijami.
  3. **POZOR!** Prepričajte se, da dovod zraka je čista in ne presega 0.63MPa ko deluje stikalo. Previsok tlak in umazan zrak skrajša življenjsko dobo izdelka. Zaradi pretirane obrabe, lahko strojnih delov nevarna in povzroči škodo in / ali poškodbe.
  4. Izpraznite rezervoar zraka dnevno. Voda v zračni liniji bo povzročilo škodo.
  5. Očistite tedensko zračnega filtra za dovod.
  6. tlak Line je treba povečati za nadomestilo nenavadno dolge zračne cevi (več kot 8 metrov).
- Cev Minimalni premer mora biti 3/8 "ID in oprema morajo imeti enake notranje dimenzije.
7. Naj cev pred vročino, oljem in ostrimi robovi. Preverite cevi za obrabo, in poskrbite, da so vse povezave varne.

## Prilagoditev navora

Sprednji navor ima na desni strani 3 korake (majhne kroge do velike kroge) z oznako Three Circles; Povratni navor ima le en korak na levi strani z oznako One Circle

## Mazanje

Fig 4.

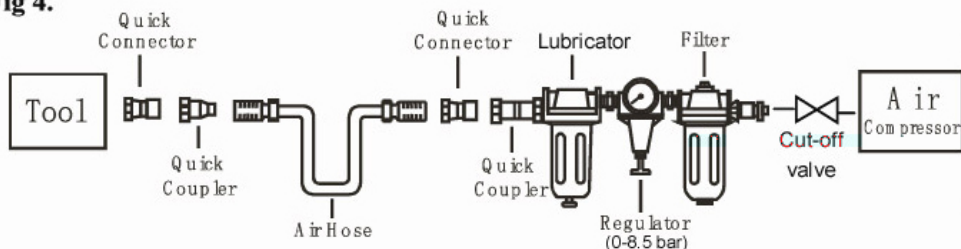



Priporočljivo je, da uporabite pnevmatske pripravila skupino (Fig4), saj podaljšuje življenjsko dobo stroja in obdržati stroj v neprekinjeno delovanje. Podmazivač morajo biti redno proverjavava in napolnjena z oljem. Pravilno nastavitvev Podmazivač izvedemo z dajanjem list papirja poleg izpušnimi ventili in držanje plin odprt za približno 30 sekund. Podmazivač je pravilno nastavljena, ko je papir pojavil svetlo kapljico olja. Izogibati se je treba presežek olja.

V primeru, da boste potrebovali za shranjevanje stroj za daljše časovno obdobje (čez noč, vikendi, itd), ga je treba temeljito zdrobijo. Stroj mora biti vklopljena za približno 30 sekund, da se zagotovi, da se olje enakomerno porazdeljeni v celotnem instrumentu. To orodje je treba hraniti v čistem in suhem okolju.

To je zelo pomembno, da je stroj pravilno naoljen, ohranja cevi mazalko popolno in ustrezno urejeno. Če ne podmazani pravilno, da ne bo deloval pravilno in deli bodo nosili prezgodaj.

Uporabite primeren lubrikant v Podmazivač. Mazivo mora biti nizek pretok zraka ali spreminjanje vrsto pretok zraka in jih je treba zapolniti z ustrezno stopnjo. Uporabljajte le priporočene maziva posebej za pnevmatske aplikacije. Namestniki lahko škoduje kavčukovih zmesi v stroju, O-obročki in druge gumijaste dele.

### POMEMBNO!

Če ni nameščen sistem zračnega Grupa pripravna za zrak skupina, je treba pnevmatsko orodje namazati vsaj enkrat na dan ali po 2 urah z 2-6 kapljicami olja, odvisno od delovnega okolja neposredno skozi luknjo v trupu.

Vključenost in izkoriščanje

OPOZORILO: Prepričajte se, da ste prebrali, razumeli in se uporablja varnostna navodila pred uporabo.



1. Odstranite plastično zapolnili luknjo za dovod zraka. Privijte nastavek šobe za cevi za dovod zraka. Napravo priključite na cev zraka.

POMEMBNO: Ko priključite cev za dovod zraka ne pritisnete ročico za vožnjo !!!

2. Pritisnite sprožilec za stroj. Medtem ko pritisnete na gumb, se bo stroj deloval.

3. Prilagodite smer vrtenja postane vzvod - F - v smeri urinega kazalca

R- nasprotni smeri urinega kazalca

4. Zagotovite dovod zraka je čista in ne med delovanjem stroja ne presega 0.63MPa. Previsok tlak zraka in umazan zrak skrajša življenjsko dobo stroja in pretirana obraba lahko nevarno povzroča škodo ali telesne poškodbe.

5. Otrokom stran od stroja in delovna mesta, ki uporabljajo orodja.

NE uporabljajte dodatno moč na stroju.

Ne pustite, da stroj v prostem teku prodalzenitelno časa, kot bo to skrajša njeno življenjsko dobo.

Namestitvev / zamenjava vložka

Pozor !!! Pred vstavljanjem ali zamenjavo plošča dovod zraka vedno izklopite!

a. Postavite vstaviti konico kvadrata, stiskanje za premagovanje oprijem dimnika pomladi

b. Za odstranitev vložka treba vleče.

Vzdrževanje

OPOZORILO: Stroj iz električnega zraka odklopite pred zamenjavo pribora služijo ali bi popravila.

Zamenjava ali popravilo poškodovanih delov

Uporabljajte samo originalne nadomestne dele. Nepooblaščno deli lahko nevarno in izniči garancijo.

1. Namažite pnevmatski ekstentarshlayf dnevno z nekaj kapljicami olja spuščanje v dovod zraka na napravi. Ekstentarshlayfa čisto po uporabi. Ne uporabljajte obrabljenih ali poškodovanih orodij.

3. Izguba energije ali kaotične akcije je lahko posledica naslednjega:

a) Preveč odvajanje letalskega prevoznika. Vlaga ali omejitvev zračnega cev. Napačna velikost ali vrsto koncih cevi. Za ureditev - Preverite dovod zraka.

b) pesek ali umazanija na stroju, lahko vpliva na kakovost dela. Če ima vaš model filtra zraka (ki se nahaja na območju dovoda zraka), odstranite filter in ga očistite.

5. Ko ni v uporabi, izključite dovod zraka, očistite stroj in ga hranite na varnem in suhem prostoru, izven dosega otrok.

Odpravljanje težav

Naslednja oblika opisuje splošne težave operacijskega sistema in rešitve.

Prosimo, preberite obrazec in ga upoštevati.

**OPOZORILO:** Če je katerikoli od teh simptomov pride med obratovanjem, takoj prenehajte uporabljati napravo ali lahko povzroči resne poškodbe. Samo, da lahko popravilo ali zamenjavo stroja usposobljene osebe ali pooblaščen servisni center.

Pred popravilom ali prilagoditve stroj iz električnega zraka izključite. Pri zamenjavi O-obroči ali cilinder, namažite pnevmatsko orodje z oljem pred namestitvijo.

TEŽAVE	MOŽNI RAZLOGI	REŠITVE
Stroj deluje z normalno hitrostjo, vendar je izgubila moč naložiti.	<ul style="list-style-type: none"> <li>■ Izrabljeni deli stroja.</li> <li>■ Sklopka obrabljen ali zaljubljen zaradi pomanjkanja olja.</li> </ul>	<ul style="list-style-type: none"> <li>■ Namažite sklopko</li> <li>■ Poskrbite, da je priključek je dobro naoiljen. V škatlah sklopka mora biti na pol polna. Prezasedenost lahko privede do zmanjšanja hitrosti delov sklopke, tj normalno stroj nuzhdae.ot 1/2 unča nafte.</li> <li>Mazanje OPOMBA: Heat običajno vodi do nezadostne maziva v komori. Hudi pogoji poslovanja lahko zahtevajo pogostejše mazanje.</li> </ul>
Stroj deluje počasneje. Pretok zraka je šibka.	<ul style="list-style-type: none"> <li>■ Deli motorja zamašijo z umazanijo</li> <li>■ Električni regulator je zaprt</li> <li>■ Pretok zraka je blokirana zaradi umazanije.</li> </ul>	<ul style="list-style-type: none"> <li>■ Preverite, če je zračni filter ni zamašen.</li> <li>■ nalijte olje za pnevmatska orodja za dovod zraka, po navodilih.</li> <li>■ The Stroj v majhnih paketih, previjanje naprej nazaj, če je to mogoče.</li> <li>■ Ponovite zgoraj, če je potrebno. Če se težava ponovi, se poiščite v pooblaščen servisni TOPMASTER.</li> </ul>
Stroj ni vključena. Zrak teče prosto skozi cev.	<ul style="list-style-type: none"> <li>■ Eno ali več lopatic rotorja so zatakne zaradi zgraditi depozitov.</li> </ul>	<ul style="list-style-type: none"> <li>■ Nalijte olje za pnevmatska orodja za dovod zraka.</li> <li>■ The Stroj v majhnih paketih, previjanje naprej nazaj, če je to mogoče.</li> <li>■ Dotikom rahlo na telo stroja s plastičnim kladivom.</li> <li>■ Izklopite napajanje. Sprostite rotor tako, da ga zavrtite ročno, če je to mogoče.</li> <li>■ Če je naprava še vedno blokiran obrnite na pooblaščen servisni TOPMASTER.</li> </ul>
Stroj ni izključena.	<ul style="list-style-type: none"> <li>■ "O" obroč plin je premaknilo iz postelje na vhod ventila.</li> </ul>	<ul style="list-style-type: none"> <li>■ Zamenjajte "O" obroček ali kontaktne službe TOPMASTER.</li> </ul>
Opomba: Poškodbe se lahko odstrani samo s kvalificirano osebo!		

## Πρωτότυπο οδηγιών χρήσης

Αγαπητοί χρήστες,

Συγχαρητήρια για την αγορά της μηχανής του ταχύτερα αναπτυσσόμενη μάρκα ηλεκτρικών και πνευματικών εργαλείων - TOPMASTER. Όταν εγκατασταθεί σωστά και λειτουργεί, TOPMASTER είναι ασφαλή και αξιόπιστα μηχανήματα και εργάζονται μαζί τους θα σας δώσει πραγματική απόλαυση. Για την καλύτερη εξυπηρέτησή σας χτίστηκε και την άριστη εξυπηρέτηση του δικτύου με 32 υπηρεσιών σε όλη τη χώρα.

Πριν από τη χρήση αυτού του μηχανήματος, παρακαλούμε διαβάστε προσεκτικά με αυτό το “οδηγίες χρήσης”.

Προς το συμφέρον της ασφάλειας σας και να εξασφαλίσετε τη σωστή χρήση του, διαβάστε προσεκτικά τις οδηγίες, συμπεριλαμβανομένων των συστάσεων και προειδοποιήσεων σε αυτά. Για την αποφυγή περιπτώσεων λαθών και ατυχημάτων, είναι σημαντικό ότι αυτές οι οδηγίες θα παραμείνουν διαθέσιμα για μελλοντική αναφορά όλοι όσοι θα χρησιμοποιήσουν το μηχανήμα. Αν το πουλήσει σε έναν νέο ιδιοκτήτη το “οδηγίες χρήσεως” θα πρέπει να υποβληθούν μαζί με την Ελλάδα να επιτρέψει ο νέος χρήστης να είναι εξοικειωμένοι με τις σχετικές οδηγίες ασφαλείας και λειτουργίας.

“Euromaster Import Export” Ltd είναι εξουσιοδοτημένος αντιπρόσωπος του κατασκευαστή και τον ιδιοκτήτη του εμπορικού σήματος TOPMASTER. Η έδρα της εταιρείας είναι ο 1231 Sofia, Bul “Λομ δρόμο» 246, τηλ 02 934 33 33 934 10 10, [www.topmaster.bg](http://www.topmaster.bg); [www.euromasterbg.com](http://www.euromasterbg.com); e-mail: [info@euromasterbg.com](mailto:info@euromasterbg.com).

Από το 2006 η εταιρεία εισήγαγε το σύστημα διαχείρισης ποιότητας ISO 9001: 2008 με πεδίο πιστοποίησης: Εμπόριο, εισαγωγή, εξαγωγή και την εξυπηρέτηση των επαγγελματικών και χόμπι ηλεκτρικών, πνευματικών και μηχανικών εργαλείων και σιδηρικών. Το πιστοποιητικό εκδόθηκε από τον οικο Moody Διεθνή Πιστοποίηση Ltd, Αγγλία.

### ΤΕΧΝΙΚΑ ΧΑΡΑΚΤΗΡΙΣΤΙΚΑ

παράμετρος	μονάδα	αξία
Μοντέλο	-	TMP AIW15
Δωρεάν ταχύτητα	min <sup>-1</sup>	8500
Πίεση	Mpa	0.63
Μέσος όρος κατανάλωση αέρα	l/min	169
Βάρος	kg	2.100
Εισαγωγή αέρα	inch	1/4"
Μέγεθος σωλήνα αέρα	inch	3/8"
Μέγιστη ροπή χαλάρωσης στο Reverse	Nm	1600
Μέγιστη. ροπή / δεξιά 1 /	Nm	490
Μέγιστη. ροπή / δεξιά 2 /	Nm	660
Μέγιστη. ροπή / δεξιά 3 /	Nm	870
Ροπή λειτουργίας	Nm	550
Τετράγωνη υποδοχή	inch	1/2"
Στάθμη ηχητικής πίεσης	dB	89.9; k=3dB(A)
Επίπεδο ηχητικής ισχύος	dB	100.9; k=3dB(A)
Δόνηση στη λαβή	m/s <sup>2</sup>	17.5; k=1.5dB(A)
Συνολικό μήκος του μηχανήματος	mm	185

Μέτρηση θορύβου σύμφωνα με EN ISO 15744: 2009 & EN ISO 4871: 2009

Χαρακτηριστικά Προϊόντος:

1. Διακόπτης On / Off.
2. Διακόπτης για την κατεύθυνση της περιστροφής.
3. Πλατεία ακροφύσιο.
4. εισαγωγής αέρα.
5. εργονομική λαβή.
6. ρύθμιση ισχύος από περιστρεφόμενο κουμπί.

**Κανόνες Σημαντικές πληροφορίες ασφαλείας**

1. Πάντα να φοράτε προστατευτικά γυαλιά
2. Πάντα να βεβαιώνετε ότι το μηχάνημα είναι απενεργοποιημένη πριν τη συνδέσετε με την παροχή αέρα.
3. Αποσυνδέστε τη μηχανή από την παροχή αέρα όταν αλλάζετε λεπίδες ή δίσκους πριν να επισκευάσετε κάθε τύπο μηχανής.
4. Κρατήστε τα εργαλεία καθαρά και λιπαίνεται αέρα. Ημερήσια λίπανση είναι απαραίτητη για την αποφυγή της διάβρωσης των εσωτερικών και των πιθανών ζημιών.
5. Μην φοράτε ρολόγια, δαχτυλίδια, βραχιόλια ή φαρδιά ρούχα όταν χρησιμοποιείτε εργαλεία αέρα.
6. Χρησιμοποιείτε μόνο ειδικό ελαφρύ σωλήνες σπирάλ συνδέσετε το μηχάνημα στον τοίχο ή το συμπλέκτη του συμπιεστή. Μην χρησιμοποιείτε εύκολα να συνδεθεί με τις αρθρώσεις, διότι οι δονήσεις μπορεί να προκαλέσει *газпадене* ραμμένο.
7. Μην υπερφορτώνετε το μηχάνημα. Αφήστε το μηχάνημα να λειτουργεί με τη μέγιστη ταχύτητα για μέγιστη απόδοση.
8. Μην αυξάνετε την πίεση του αέρα πάνω από το συνιστώμενο επίπεδο από τον κατασκευαστή, διότι η υπερβολική υπερφόρτωση μπορεί να οδηγήσει σε *газтсерване* του πλαισίου της μηχανής. Επίσης δημιουργεί υπερβολική φθορά στα κινούμενα μέρη και τις πιθανές ζημιές.
9. Προς το συμφέρον της ασφάλειας και της πιθανής βλάβης στο μηχάνημα / πάντα να βεβαιωθείτε ότι το μηχάνημα έχει σταματήσει πριν να το αφήσει στο έδαφος ή αλλού μετά τη χρήση.
10. Βεβαιωθείτε ότι η λειτουργία της μηχανής είναι στερεωμένο σταθερά και επιτρέπει και τα δύο χέρια για τον έλεγχο της μηχανής.
11. Πάντα να ελέγχετε ότι τα αξεσουάρ, όπως ένθετα, λείανση φύλλα, δίσκοι, βύσματα, κλπ Προορίζονται για χρήση με το μηχάνημά σας. Επίσης, αν είναι σωστά και καλά ασφαλισμένο πριν τη σύνδεση της συσκευής με την παροχή αέρα.

**Λειτουργικά****Παροχή αέρα**

1. Βεβαιωθείτε ότι η βαλβίδα αέρα (ή ενεργοποίησης) είναι στη θέση "OFF" πριν από την υποβολή του αέρα.
2. Ρυθμίστε την πίεση των 0.63MPa και της ροής του αέρα σύμφωνα με τις προδιαγραφές.
3. ΠΡΟΣΟΧΗ! Βεβαιωθείτε παροχή αέρα είναι καθαρό και δεν υπερβαίνει 0.63MPa κατά τη λειτουργία του διακόπτη. Πάρα πολύ υψηλή πίεση και βρώμικο αέρα θα μειώσει τη διάρκεια ζωής του προϊόντος. Λόγω της υπερβολικής φθοράς, τα μέρη της μηχανής μπορεί να είναι επικίνδυνη και να προκαλέσει ζημιά και / ή τραυματισμό.
4. Αδειάστε το ρεζερβουάρ αέρα καθημερινά. Το νερό στη γραμμή αέρα θα προκαλέσει ζημιά.
5. Καθαρίστε το φίλτρο αέρα εβδομαδιαία εισόδου.
6. Γραμμή πίεση θα πρέπει να αυξηθεί για να αντισταθμίσει ασυνήθιστα μακρά σωλήνες αέρα (πάνω από 8 μέτρα). Ο σωλήνας ελάχιστη διάμετρος πρέπει να είναι 3/8 "ID και ο εξοπλισμός πρέπει να έχουν τις ίδιες εσωτερικές διαστάσεις.
7. Κρατήστε το σωλήνα μακριά από θερμότητα, λάδι και αιχμηρές ακμές. Ελέγξτε τους εύκαμπτους σωλήνες για φθορά, και βεβαιωθείτε ότι όλες οι συνδέσεις είναι ασφαλείς.

**Ρύθμιση ροής**

Η ροπή προς τα εμπρός έχει 3 βήματα (μικροί κύκλοι σε μεγάλους κύκλους) στη δεξιά πλευρά με σήμα Three Circles. Η αντίστροφη ροπή έχει μόνο ένα βήμα στην αριστερή πλευρά με το σήμα One Circle

Λίπανση

**Fig 4.**

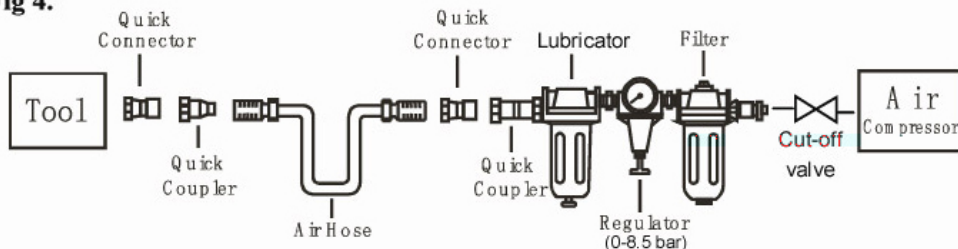

Συνιστάται να χρησιμοποιήσετε πνευματικού ομάδα παρασκευή (Fig4), δεδομένου ότι αυξάνει τη διάρκεια ζωής της μηχανής και να κρατήσει το μηχάνημα σε συνεχή λειτουργία. Λίπανσης πρέπει να είναι τακτικά προνεγαναα και γεμάτη με λάδι.

Η σωστή ρύθμιση του λιπαντήρα γίνεται με την τοποθέτηση ενός φύλλου χαρτιού δίπλα στις θύρες εξαγωγής και κρατώντας πατημένο το γκάτζ ανοιχτό για περίπου 30 δευτερόλεπτα. Λίπανσης έχει ρυθμιστεί σωστά όταν το χαρτί εμφανίστηκε φωτεινό σημείο του πετρελαίου.

Θα πρέπει να αποφεύγεται η περίσσεια ελαίου.

Σε περίπτωση που θέλετε να αποθηκεύσετε το μηχάνημα για παρατεταμένο χρονικό διάστημα (διάρκεια της νύχτας, τα Σαββατοκύριακα, κλπ), θα πρέπει να συνθλιβονται καλά. Το μηχάνημα πρέπει να είναι ενεργοποιημένη για περίπου 30 δευτερόλεπτα για να διασφαλιστεί ότι το λάδι να κατανεμηθεί ομοιόμορφα σε ολόκληρη την πράξη. Αυτό το εργαλείο θα πρέπει να αποθηκεύονται σε καθαρό, ξηρό περιβάλλον.

Είναι πολύ σημαντικό ότι το μηχάνημα είναι σωστά λαδωμένο, διατηρεί σωλήνας λιπαντήρα πλήρης και ρυθμίζεται σωστά. Εάν δεν λιπαίνονται σωστά δεν θα λειτουργήσει σωστά και τα μέρη θα φορέσει πρόωρα.

Χρησιμοποιήστε ένα κατάλληλο λιπαντικό στο λιπαντήρα. Το λιπαντικό πρέπει να είναι χαμηλή ροή αέρα ή αλλαγή του τύπου της ροής του αέρα και θα πρέπει να γεμίσει μέχρι τη σωστή στάθμη. Χρησιμοποιείτε μόνο τα συνιστώμενα λιπαντικά που έχουν σχεδιαστεί ειδικά για εφαρμογές πεπιεσμένου αέρα. Αναπληρωματικά μέλη ενδέχεται να θίξουν τα καουτσούκ στο μηχάνημα, δακτύλιοι και άλλα μέρη από καουτσούκ.

**ΣΗΜΑΝΤΙΚΟ!**

Εάν δεν εγκατασταθεί Φίλτρο αέρος, ρυθμιστής και λιπαντής σύστημα αέρα ομάδα, πνευματικά εργαλεία πρέπει να λιπαίνονται τουλάχιστον μία φορά την ημέρα ή μετά από 2 ώρες και με 2-6 σταγόνες του πετρελαίου, ανάλογα με το περιβάλλον εργασίας απευθείας μέσω της οπής στο κύτος.

**Ένταξη και αξιοποίηση**

**ΠΡΟΣΟΧΗ:** Βεβαιωθείτε ότι έχετε διαβάσει, κατανοήσει και να εφαρμόσει τις οδηγίες ασφαλείας πριν από τη χρήση.



1. Αφαιρέστε το πλαστικό συνδέστε την τρύπα για την παροχή αέρα. Βιδώστε το ακροφύσιο στο σωλήνα παροχής αέρα.

Συνδέστε τη μηχανή στο σωλήνα αέρα.

**ΣΗΜΑΝΤΙΚΟ:** Κατά τη σύνδεση σε ένα σωλήνα για την παροχή αέρα δεν πιάσετε το μοχλό για να οδηγήσετε !!!

2. Πατήστε το κουμπί κλειστρου για το μηχάνημα. Ενώ πατηθεί το πλήκτρο, το μηχάνημα θα λειτουργήσει.

3. Ρυθμίστε την κατεύθυνση της περιστροφής γίνεται ένα μοχλό

F - σε μια δεξιόστροφη κατεύθυνση  
R- αριστερόστροφα

4. Βεβαιωθείτε αέρα τροφοδοσίας είναι καθαρή και να μην υπερβαίνει 0.63MPa κατά τη λειτουργία της μηχανής. Πάρα πολύ υψηλή πίεση αέρα και βρώμικο αέρα θα μειώσει τη διάρκεια ζωής της μηχανής και η υπερβολική φθορά μπορεί να είναι επικίνδυνη προκαλώντας ζημιά ή τραυματισμό.

5. Κρατήστε τα παιδιά μακριά από το μηχάνημα και την απασχόληση με τη χρήση εργαλείων.

MHN χρησιμοποιείτε το έξτρα δύναμη στο μηχάνημα.

Μην αφήνετε το μηχάνημα στο ρελαντί prodalzhnitelno χρόνου, καθώς αυτό θα μειώσει τη διάρκεια ζωής της.

Εγκατάσταση / αντικατάσταση ένθετο

Προσοχή !!! Πριν από την τοποθέτηση ή αντικατάσταση της πρόσοψης κλείνετε πάντα την παροχή αέρα!

α. Τοποθετήστε την άκρη ένθετο της πλατείας, πιέζοντας για να ξεπεραστεί η λαβή της σπείρας της άνοιξης

β. Για την απομάκρυνση του ενθέτου πρέπει να τράβηγμα.

Συντήρηση

ΠΡΟΕΙΔΟΠΟΙΗΣΗ: Αποσυνδέστε τη συσκευή από την παροχή αέρα πριν την αλλαγή εξαρτημάτων, υπηρετούν ή να κάνετε επισκευές.

Αντικατάσταση ή επισκευή των κατεστραμμένων τμημάτων

Χρησιμοποιείτε μόνο γνήσια ανταλλακτικά. Η μη εξουσιοδοτημένη μέρη μπορεί να είναι επικίνδυνη και θα ακυρώσει την εγγύηση.

1. Λίπανση με πετρελαιό αέρα ekstsentarshlayf καθημερινά με μερικές σταγόνες πτώση του πετρελαίου στην είσοδο αέρα της μηχανής. Ekstsentarshlayfa καθαρή μετά τη χρήση. Μην χρησιμοποιείτε φθαρμένα ή κατεστραμμένα εργαλεία.

3. Απώλεια ενέργειας ή χαοτική δράση μπορεί να οφείλεται στα εξής:

α) Πάρα πολύ αποστράγγιση των αεροπορικών εταιρειών. Η υγρασία ή το όριο του σωλήνα αέρα. Λάθος μέγεθος ή το είδος των άκρων σωλήνα. Για τη ρύθμιση - Ελέγξτε την παροχή αέρα.

β) τυχόν σκόνη ή άμμο στο μηχάνημα μπορεί να επηρεάσει την ποιότητα της εργασίας. Αν το μοντέλο σας έχει ένα φίλτρο αέρα (που βρίσκεται στην περιοχή της παροχής αέρα), αφαιρέστε το φίλτρο και καθαρίστε το.

5. Όταν δεν χρησιμοποιείται, αποσυνδέστε την παροχή αέρα, καθαρίστε το μηχάνημα και αποθηκεύστε το σε ένα ασφαλές, ξηρό μέρος μακριά από τα παιδιά.

Αντιμετώπιση προβλημάτων

Η παρακάτω φόρμα περιγράφει τα γενικά προβλήματα του λειτουργικού συστήματος και λύσεις.

Παρακαλώ διαβάστε τη φόρμα και να την ακολουθήσει.

ΠΡΟΕΙΔΟΠΟΙΗΣΗ: Εάν οποιαδήποτε από αυτά τα συμπτώματα κατά τη διάρκεια της λειτουργίας, σταματήστε αμέσως τη χρήση της μηχανής ή μπορεί να προκαλέσει σοβαρό τραυματισμό. Αποκλειστικά από εξειδικευμένο προσωπικό ή από ένα εξουσιοδοτημένο κέντρο σέρβις μπορεί να επισκευάσει ή αντικατάσταση της μηχανής.

Αποσυνδέστε τη μηχανή από την παροχή αέρα πριν από την επισκευή ή ρύθμιση. Κατά την αντικατάσταση των δακτυλίων Ο ή κύλινδρο, λιπάνετε πνευματικό εργαλείο με λάδι πριν από την εγκατάσταση.

ΠΡΟΒΛΗΜΑΤΑ	ΠΙΘΑΝΟΙ ΛΟΓΟΙ	ΛΥΣΕΙΣ
Το μηχάνημα λειτουργεί με κανονική ταχύτητα, αλλά έχασε την εξουσία να φορτώσει.	<ul style="list-style-type: none"> <li>■ Φθαρμένων τμημάτων του μηχανήματος.</li> <li>■ Ο συμπλέκτης έχει φθαρεί ή έχει κολλήσει λόγω της έλλειψης πετρελαίου.</li> </ul>	<ul style="list-style-type: none"> <li>■ Λίπανση του συμπλέκτη</li> <li>■ Βεβαιωθείτε ότι το βύσμα είναι καλά λαδωμένη. Τα κουτιά συμπλέκτη πρέπει να είναι μισογεμάτα. Υπερπληθυσμός μπορεί να οδηγήσει σε μείωση της ταχύτητας των μερών σύζευξης, δηλαδή κανονική μηχανή nuzhdae.ot 1/2 ουγγιά του πετρελαίου.</li> <li>Λίπανση ΣΗΜΕΙΩΣΗ: Η θερμότητα συνήθως οδηγεί σε ανεπαρκή λιπαντικού στο θάλαμο. Σοβαρή συνθήκες λειτουργίας μπορεί να απαιτήσει συχνότερη λίπανση.</li> </ul>
Το πλυντήριο λειτουργεί πιο αργά. Η ροή του αέρα είναι αδύνατη.	<ul style="list-style-type: none"> <li>■ τμήματα του κινητήρα φραγμένη με ρύπους</li> <li>■ Ηλεκτρικός ρυθμιστής είναι κλειστό</li> <li>■ Η ροή του αέρα εμποδίζεται από ρύπους.</li> </ul>	<ul style="list-style-type: none"> <li>■ Ελέγξτε αν το φίλτρο αέρα δεν είναι φραγμένη.</li> <li>■ Βάλτε λάδι για εργαλεία πεπιεσμένου αέρα στην είσοδο αέρα, ακολουθώντας τις οδηγίες.</li> <li>■ Το μηχάνημα σε μικρές δόσεις, fast forward πίσω, αν είναι δυνατόν.</li> <li>■ Επαναλάβετε την παραπάνω εάν είναι απαραίτητο. Εάν το πρόβλημα επαναλαμβάνεται, είναι Ανατρέξτε στο εξουσιοδοτημένο TOPMASTER υπηρεσία.</li> </ul>
Το μηχάνημα δεν συμπεριλαμβάνεται. Ο αέρας ρέει ελεύθερα μέσα από το σωλήνα.	<ul style="list-style-type: none"> <li>■ μία ή περισσότερες λεπίδες του δρομέα έχουν κολλήσει λόγω δημιουργία των καταθέσεων.</li> </ul>	<ul style="list-style-type: none"> <li>■ Βάλτε λάδι για εργαλεία πεπιεσμένου αέρα στην είσοδο αέρα.</li> <li>■ Το μηχάνημα σε μικρές δόσεις, fast forward πίσω, αν είναι δυνατόν.</li> <li>■ Πατήστε ελαφρά στο σώμα της μηχανής με ένα πλαστικό σφυρί.</li> <li>■ Απενεργοποιήστε την κάμερα. Απελευθερώστε στροφέου στρέφοντας με το χέρι, αν είναι δυνατόν.</li> <li>■ Αν το μηχάνημα παραμένει αποκλεισμένη επαφή με ένα εξουσιοδοτημένο TOPMASTER υπηρεσία.</li> </ul>
Το μηχάνημα δεν αποκλείεται.	<ul style="list-style-type: none"> <li>■ "Ο" δακτύλιο γκαζιού μετακινείται από το κρεβάτι στην είσοδο της βαλβίδας.</li> </ul>	<ul style="list-style-type: none"> <li>■ Αντικαταστήστε το "Ο"-πυρηνικό ή TOPMASTER υπηρεσία επαφής.</li> </ul>
Σημείωση: Ζημιές μπορούν να αφαιρεθούν μόνο από ένα ειδικευμένο άτομο!		

## Izvorni upute za uporabu

Poštovani korisnici,

Čestitamo na kupnji stroja od najbrže rastućih marke električnih i pneumatskih alata - TOPMASTER. Kada se ispravno instaliran i radi, TOPMASTER su sigurne i pouzdane strojeve i raditi s njima će vam dati pravi užitak. Radi Vaše udobnosti izgrađen i izvrsna usluga mreže sa 32 usluga u cijeloj zemlji.

Prije uporabe ovog uređaja, molimo vas da pažljivo pročitate s “uputama za upotrebu”.

U interesu vaše sigurnosti i osigurati njegovu pravilnu uporabu, pažljivo pročitatite ove upute, uključujući preporukama i upozorenjima u njima. Da bi se izbjegle nepotrebne greske i nezgode, važno je da ove upute ostaju dostupni za buduću sve koji će koristiti uređaj. Ako ga prodati na novu it vlasnika “Upute za uporabu” mora se dostaviti s njim kako bi se omogućilo novi korisnik biti upoznati s relevantnim sigurnosnim i uputama.

“Euromaster Import Export” doo je ovlaštenu zastupnik proizvođača i vlasnika TOPMASTER žiga. Sjedište tvrtke je c 1231 Sofija, bul “Lom cesta” 246, tel 02 934 33 33 934 10 10, www.topmaster.bg...; www.euromasterbg.com; E-mail: info @ euromasterbg.com.

Od 2006. godine tvrtka je uvela sustav upravljanja kvalitetom ISO 9001: 2008 s opsegom certifikacije: trgovinu, uvoz, izvoz i usluge profesionalnih i hobi električne, pneumatske i mehaničkih alata i opće hardvera. Certifikat je izdan od strane Moody međunarodni certifikat doo, Engleska.

### TEHNIČKI PODACI

parametar	jedinica	vrijednost
Model	-	TMP AIW15
Slobodna brzina	min <sup>-1</sup>	8500
Pritisak	Mpa	0.63
Prosječni. potrošnja zraka	l/min	169
Težina	kg	2.100
Dovod zraka	inch	1/4"
Veličina crijeva za zrak	inch	3/8"
Maks. Zatezni moment u rikvercu	Nm	1600
Maks. zakretni moment / desno 1 /	Nm	490
Maks. zakretni moment / desno 2 /	Nm	660
Maks. zakretni moment / desno 3 /	Nm	870
Operativni moment	Nm	550
Pogon s kvadratnim utičnicama	inch	1/2"
Razina zvučnog tlaka	dB	89.9; k=3dB(A)
Razina zvučne snage	dB	100.9; k=3dB(A)
Vibracija u ručici	m/s <sup>2</sup>	17.5; k=1.5dB(A)
Ukupna duljina stroja	mm	185

Mjerenje buke u skladu s EN ISO 15744: 2009 & EN ISO 4871: 2009

Značajke proizvoda:

1. On / Off prekidač.
2. Prekidač za smjer vrtnje.
3. Kvadrat mlaznica.
4. usisa zraka.
5. Ergonomska ručka.
6. Podešavanje snage po kotačiću.



## Pravila Važne informacije o sigurnosti

1. Uvijek nositi zaštitne naočale
2. Uvijek provjerite je li uređaj isključen prije spajanja na dovod zraka.
3. Iskopčajte uređaj iz dovod zraka prije mijenjanja brisača ili diskove prije servisiranja bilo koju vrstu stroja.
4. Držite alate čisti i podmazani zrak. Dnevni podmazivanje je bitno kako bi se spriječilo unutarnje korozije i moguće štete.
5. Nemojte nositi satove, prstenje, narukvice ili preširoku odjeću kada koristite zračni alati.
6. Koristite samo posebni lagani spiralne cijevi spajate uređaj na zid ili kvačilo kompresora. Ne koristite lako postaviti na zglobovima, jer vibracije mogu uzrokovati razpadene žicom.
7. Nemojte preopteretiti stroj. Pustite stroj da radi na optimalnoj brzini za maksimalnu učinkovitost.
8. Nemojte se povećati tlak zraka iznad preporučene razine od strane proizvođača, jer prekomjerno opterećenje može dovesti do raztsepjane okvira stroja. To također stvara prekomjernu na pokretnim dijelovima i moguće štete.
9. U interesu sigurnosti i moguće štete na stroju / uvijek budite sigurni da je stroj zaustavljen prije nego što ga ostavite na tlu ili drugdje nakon upotrebe.
10. Uvjerite se da je radna stroja je fiksna sigurno i omogućuje obje ruke za kontrolu stroja.
11. Uvijek provjerite pribor kao što umetaka, brušenje listova, diskova, utikači, itd Oni su namijenjeni za korištenje s vašim strojem. Također, ako su pravilno i sigurno su vezani prije spajanja uređaja na dovod zraka.

## Operacijski

### Dovod zraka

1. Provjerite je li zračni ventil (ili okidač) je u "off" položaj prije podnošenja zrak.
2. Postavite pritisak 0.63MPa i protok zraka u skladu sa specifikacijama.
3. OPREZ! Uvjerite dovod zraka je čista i ne prelazi 0.63MPa tijekom rada prekidača. Previše visoki tlak i prljavi zrak će skratiti vijek trajanja proizvoda. Zbog prekomjernog trošenja, strojnih dijelova može biti opasno i uzrokovati štetu i / ili ozljede.
4. Ispraznite spremnik zraka dnevno. Voda u zračnom linijom će uzrokovati oštećenja.
5. Očistite tjedno ulaznog filtra za zrak.
6. Line tlak treba povećati na naknadu za neuobičajeno duge cijevi za zrak (preko 8 metara). Minimalni promjer cijevi treba biti 3/8 "ID i oprema moraju imati iste unutarnje dimenzije.
7. Držite cijev daleko od topline, ulja i oštih rubova. Provjerite crijeva za trošenje i provjerite jesu li svi spojevi čvrsti.

### Podešavanje momenta

Napredni moment ima 3 koraka (mali krug do velikih krugova) s desne strane s oznakom Three Circles; Obrnuti zakretni moment ima samo jedan korak na lijevoj strani s oznakom One Circle

### Podmazivanje

**Fig 4.**

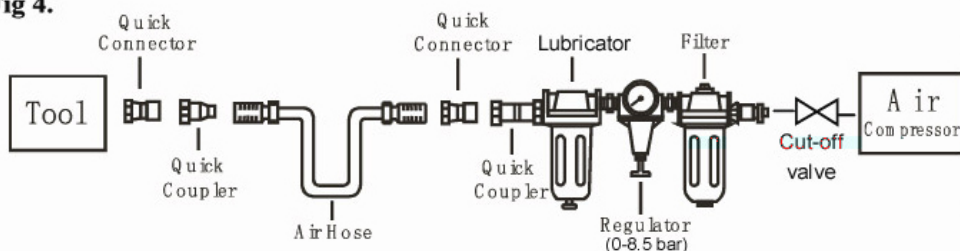

Preporučljivo je da koristite pneumatski priprema skupinu (Fig4), jer povećava vijek stroja i držati stroj u stalnom pogonu. Lubricator treba biti redovito provjeryavaa i ispunjen uljem.

Pravilno postavka podmazivač obavlja stavljanjem list papira pored ispušnih lukama i drži gas otvoren za oko 30 sekundi. Lubricator ispravno postavljena kada je papir pojavio svijetla točka ulja.

Višak ulja treba izbjegavati.

U slučaju da trebate pohraniti stroj na dulje vrijeme (preko noći, vikendom, itd), to bi trebao biti temeljito slomiti. Uređaj mora biti uključen za oko 30 sekundi kako bi se osiguralo da se ulje ravnomjerno raspoređen u cijelom instrumentu. Ovaj alat treba čuvati u čistim, suhim okoliš.

Vrlo je važno da se stroj pravilno nauljena, zadržava cijevi podmazivač kompletan i pravilno reguliran. Ako se ne podmazuje dobro to neće raditi ispravno i dijelovi će nositi prerano.

Koristite prikladan lubrikant u podmazivač. Lubrikant mora biti nizak protok zraka ili promjenom vrste protoka zraka i mora biti ispunjena do ispravne razine. Koristite samo preporučene maziva posebno dizajnirane za pneumatske aplikacije. Zamjenici mogu naškoditi gumene spojeve u stroju, O-prstenovi i ostalih gumenih dijelova.

#### VAŽNO!

Ako nije instaliran Priprema grupa sustav skupinu zraka, pneumatski alati treba podmazivati najmanje jednom dnevno ili nakon 2 sata s 2-6 kapi ulja, ovisno o radnom okruženju izravno kroz rupu u trupu.

#### Uključivanje i iskorištavanje

**UPOZORENJE:** Provjerite jeste li pročitali, razumjeli i primijeniti sigurnosne upute prije upotrebe.



1. Uklonite plastični čep otvora za dovod zraka. Vijak mlaznice vezanost za opskrbne cijevi. Spojite uređaj na crijevo za zrak. **VAŽNO:** Prilikom spajanja na crijevo za dovod zraka ne pritisnete ručicu voziti !!!

2. Pritisnite okidač za stroj. Dok je pritisnut gumb, uređaj će raditi.

3. Podesite smjer vrtnje postaje poluga -  
F - u smjeru kazaljke na satu  
R- obrnuto

4. Osigurajte dovod zraka je čista i ne prelazi 0.63MPa tijekom rada stroja. Previše visoki zračni pritisak i prljavi zrak će skratiti vijek trajanja stroja i prekomjerno trošenje može biti opasno uzrokuje štetu ili ozljedu.

5. Držite djecu dalje od stroja i radnih mjesta pomoću alata.

NE koristite dodatnu snagu na stroju.

Ne dopustite da stroj radi u praznom hodu prodalzhnitelno vrijeme, jer to će skratiti život.

Ugradnja / zamjene umetka

Pažnja !!! Prije umetanja ili zamjene prednja ploča Uvijek isključite dovod zraka!

a. Postavite umetnuti vrh trga, pritiskom prevladati stiska stog proljeća

b. Za uklanjanje umetka se moraju povlačenjem.

Održavanje

**UPOZORENJE:** Odspojite uređaj iz dovod zraka prije promjene pribora, poslužite ga ili napraviti popravke.

Zamjena ili popravak oštećenih dijelova

Koristite samo originalne rezervne dijelove. Neovlaštene dijelovi mogu biti opasni i da će poništiti jamstvo.

1. Podmažite pneumatski ekstentarshlayf svakodnevno s nekoliko kapi ulja pada na ulazu zraka stroja.

Ekstentarshlayfa čist nakon upotrebe. Nemojte koristiti istrošeni ili oštećeni alata.

3. Gubitak energije ili kaotično djelovanja može biti zbog sljedećeg:

a) Previše iscrpljujuće zrakoplovne. Vlage ili ograničiti cijev za zrak. Pogrešno veličine ili tipa krajeva crijeva. Regulirati - Provjerite dovod zraka.

b) pijeska ili nečistoća u uređaj može utjecati na kvalitetu rada. Ako vaš model ima filtar za zrak (koji se nalazi na području dovod zraka), izvucite i očistite ga.

5. Kad nije u uporabi, isključite dovod zraka, očistite stroj i pohraniti ga na sigurno i suho mjesto, izvan dohvata djece.

#### Rješavanje problema

Sljedeći oblik opisuje opće probleme operativnog sustava i rješenja.

Molimo pročitajte obrazac i slijediti ga.

**UPOZORENJE:** Ukoliko bilo koji od ovih simptoma tijekom rada, odmah prestanite koristiti uređaj ili može uzrokovati ozbiljne ozljede. Samo kvalificirana osoba ili ovlašteni servisni centar može popraviti ili zamjena stroja.

Isključite uređaj iz dovod zraka prije popravka ili prilagodbe. Prilikom zamjene O-prstene ili cilindar, podmazati pneumatski alat s uljem prije instalacije.

PROBLEMI	MOGUĆI RAZLOZI	RJEŠENJA
Stroj radi s normalnom brzinom, ali je izgubio moć učitavanje.	<ul style="list-style-type: none"> <li>■ Istrošene dijelove stroja.</li> <li>■ Spojka je istrošena ili zaglavi, zbog nedostatka ulja.</li> </ul>	<ul style="list-style-type: none"> <li>■ Podmažite kvačilo</li> <li>■ Provjerite je li priključak dobro podmazan. Kutije kvačila moraju biti napola puna. Pretrpanost može dovesti do smanjenja brzine spojnih dijelova, tj normalno stroj nuzhdae.ot 1/2 unca ulja.</li> </ul> <p>Podmazivanje <b>NAPOMENA:</b> Toplinski obično dovodi do nedovoljne maziva u komori. Teški uvjeti rada mogu zahtijevati češće podmazivanje.</p>
Stroj radi sporije. Protok zraka je slab.	<ul style="list-style-type: none"> <li>■ Dijelovi motora začepljeni prljavštinom</li> <li>■ Električni regulator je zatvoren</li> <li>■ Protok zraka je blokiran prljavštinom.</li> </ul>	<ul style="list-style-type: none"> <li>■ Provjerite je li filter zraka nije začepljen.</li> <li>■ Ulijte ulje za pneumatske alate u ulaz zraka, slijedeći upute.</li> <li>■ stroj u kratkim nizovima, brzo naprijed nazad, ako je moguće.</li> <li>■ Ponovite gore ako je to potrebno. Ako se problem ponavlja, je potražite u ovlaštenom servisnom TOPMASTER.</li> </ul>
Stroj nije uključena. Zrak teče slobodno kroz cijevi.	<ul style="list-style-type: none"> <li>■ Jednu ili više lopatica rotora su zapeli zbog izgraditi depozita.</li> </ul>	<ul style="list-style-type: none"> <li>■ Ulijte ulje za pneumatske alate u ulaz zraka.</li> <li>■ stroj u kratkim nizovima, brzo naprijed nazad, ako je moguće.</li> <li>■ Pritisnite lagano na tijelu stroja s plastičnim čekićem.</li> <li>■ Isključite napajanje. Otpustite rotor okretanjem ručno, ako je moguće.</li> <li>■ Ako je stroj i dalje blokiran obratite se ovlaštenom servisu TOPMASTER.</li> </ul>
Stroj nije isključena.	<ul style="list-style-type: none"> <li>■ "O" prsten gasa je pomaknut iz kreveta na ulazu ventila.</li> </ul>	<ul style="list-style-type: none"> <li>■ Zamijenite "O" prstenasta ili kontakt usluga TOPMASTER.</li> </ul>
Napomena: Štete se mogu ukloniti samo stručne osobe!		

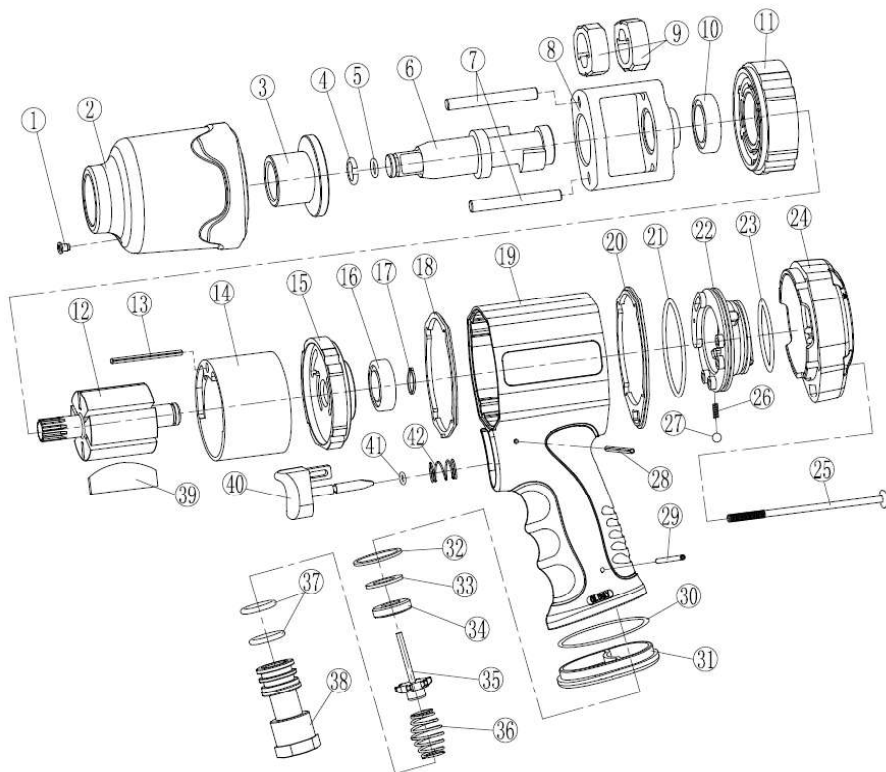

NO.	ASSY NO.	DESCRIPTION	QTY	NO.	ASSY NO.	DESCRIPTION	QTY
1	A	Press-Oiling Cup	1	25		End cap screw	1
2	A	Hammer Case	1	26	E	Steel ball spring	1
3	A	Bushing	1	27	E	Steel Ball	1
4	B	Retainer	1	28	D	Trigger Pin 2.5x2.4	1
5	B	O-ring	1	29	D	Pin 2.5x30	1
6	B	Anvil	1	30	D	O-ring 3x1	1
7	B	Hammer Pin	1	31	D	Exhaust Deflector	1
8	B	Hammer Frame	1	32	D	Washer	1
9	B	Hammer Dog	2	33	D	Intake Gasket	1
10	C	Bearing	1	34	D	Throttle valve	1
11	C	Front Cylinder Plate	1	35	D	Throttle	1
12	C	Rotor	1	36	D	Throttle Spring	1
13	C	Pin	1	37	D	O-ring	2
14	C	Cylinder	1	38	D	Air inlet	1
15	C	Rear Cylinder Plate	1	39	C	Rotor Blade	6
16	C	Bearing	1	40	D	Trigger	1
17	D	Gasket	1	41	D	O-ring 3x1	1
18		Front Seal washer	1	42	D	Trigger Spring	1
19	D	Housing	1				
20	E	Rear Seal Washer	1	NS-A		Hammer Case Kit	1
21	E	O-ring	1	NS-B		Anvil Kit	1
22	E	Reverse Switch	1	NS-C		Cylinder Kit	1
23	E	O-ring 52.7 x 1.8mm	1	NS-D		Housing Kit	1
24	E	End cap	1	NS-E		Rear Cover Kit	1

**DECLARATION OF CONFORMITY****AIR IMPACT WRENCH TMP AIW15**

- (BG) Декларираме на собствена отговорност, че този продукт е в съответствие със следните стандарти и разпоредби:
- (GB) We declare under our sole responsibility that this product is in conformity and accordance with the following standards and regulations:
- (D) Der Hersteller erklärt eigenverantwortlich, dass dieses Produkt den folgenden Standards und Vorschriften entspricht:
- (NL) Wij verklaren onder onze volledige verantwoordelijkheid dat dit product voldoet aan, en in overeenstemming is met, de volgende standaarden en reguleringen:
- (F) Nous déclarons sous notre seule responsabilité que ce produit est conforme aux standards et directives suivants:
- (E) Declaramos bajo nuestra exclusiva responsabilidad que este producto cumple con las siguientes normas y estándares de funcionamiento:
- (P) Declaramos por nossa total responsabilidade que este produto está em conformidade e cumpre as normas e regulamentações que se seguem:
- (I) Dichiariamo, sotto la nostra responsabilità, che questo prodotto è conforme alle normative e ai regolamenti seguenti:
- (S) Vi garanterar på eget ansvar att denna produkt uppfyller och följer följande standarder och bestämmelser:
- (FIN) Vakuutamme yksinomaan omalla vastuullamme, että tämä tuote täyttää seuraavat standardit ja säädökset:
- (N) Vi erklærer under vårt eget ansvar at dette produktet er i samsvar med følgende standarder og regler:
- (DK) Vi erklærer under eget ansvar, at dette produkt er i overensstemmelse med følgende standarder og bestemmelser:
- (H) Felelosségünk teljes tudatában kijelentjük, hogy ez a termék teljes mértékben megfelel az alábbi szabványoknak és előírásoknak:
- (CZ) Na naši vlastní zodpovednosť prehlasujeme, že je tento výrobek v súlade s následujícím standardy a normami:
- (SK) Vyhlasujeme na našu výhradnú zodpovednosť, že tento výrobok je v zhode a súlade s nasledujúcimi normami a predpismi:
- (SLO) S polno odgovornostjo izjavljamo, da je ta izdelek v skladu in da odgovarja naslednjim standardom ter predpisom:
- (PL) Deklarujemy na własną odpowiedzialność, że ten produkt spełnia wymogi zawarte w następujących normach i przepisach:
- (LT) Prisiimdami visa atsakomybe deklaruojame, kad šis gaminyis atitinka žemiau paminetus standartus arba nuostatus:
- (LV) Apgalvojam ar visu atbildību, ka šis produkts ir saskaņā ar atbilst sekojošiem standartiem un nolikumiem:
- (EST) Deklareerime meie ainuvastutusel, et see toode on vastavuses ja kooskõlas järgmistega standardite ja määrustega:
- (RO) Declaram prin aceasta cu răspunderea deplină că produsul acesta este în conformitate cu următoarele standarde sau directive:
- (HR) Izjavljujemo pod vlastitom odgovornošću da je strojem ukladan sa slijedim standardima ili standardiziranim dokumentima i u skladu sa odredbama:
- (RUS) Под свою ответственность заявляем, что данное изделие соответствует следующим стандартам и нормам:
- (UA) На свою власну відповідальність заявляємо, що дане обладнання відповідає наступним стандартам і нормативам:
- (GR) Δηλώνουμε υπεύθυνα ότι το προϊόν αυτό συμφώνει και τηρεί τους παρακάτω κανονισμούς και πρότυπα:
- (MK) Ние под наша лична одговорност дека овој производ е во согласност со следните стандарди и регулативи:

**EN ISO 11148-6:2012****2006/42/EC****Place & Date of Issue:****Sofia, Bulgaria**

May 15, 2020

**Brand Manager:**



**ЕО ДЕКЛАРАЦИЯ ЗА СЪОТВЕТСТВИЕ**

Евромастер Импорт Експорт ООД  
Адрес: София 1231, България, "Ломско шосе" 246.

Продукт: Гайковерт пневматичен ударен  
Запазена Марка: topmaster  
Модел: TMP AIW15

е проектиран и произведен в съответствие със следните директиви:

2006/42/ЕО на Европейския парламент и на Съвета от 17 май 2006 година относно машините

и отговаря на изискванията на следните стандарти:

EN ISO 11148-6:2012

„ЕВРОМАСТЕР  
ИМПОРТ - ЕКСПОРТ“  
ООД

Място и дата на издаване:  
София, България  
15-ти май 2020 г

Бранд мениджър:  
Красимир Петков



## EC DECLARATION OF CONFORMITY

Euromaster Import Export Ltd.

Address: Sofia 1231, Bulgaria, 246 Lomsko shausse Blvd.

Product: Air impact wrench

Trademark: topmaster

Model: TMP AIW15

is designed and manufactured in conformity with following Directives:

2006/42/EC of the European Parliament and the Council dated 17-th May 2006 on machinery and fulfils requirements of the following standards:

and fulfils requirements of the following standards:

**EN ISO 11148-6:2012**



Place&Date of Issue:

Sofia, Bulgaria

May 15, 2020

Brand Manager:

Krasimir Petkov



## DECLARAȚIE DE CONFORMITATE

**Euromaster Import Export Ltd.**

**Adresa: Sofia 1231, Bulgaria, 246 Lomsko shausse Blvd.**

**Produs: Cheie cu impact pneumatica**

**Trademark: topmaster**

**Model: TMP AIW15**

este proiectat și fabricat în conformitate cu următoarele directive Directivelor:

Directiva 2006/42/CE A Parlamentului European și a Consiliului din 17 mai 2006 privind echipamentele tehnice;

este în conformitate cu următoarele standarde:

**EN ISO 11148-6:2012**



**Locul și Data apariției:**

**Sofia, Bulgaria**

**May 15, 2020**

**Brand Manager:**

**Krasimir Petkov**



## ГАРАНЦИОННА КАРТА

МОДЕЛ.....

СЕРИЕН № .....

СРОК .....

*(за подробности виж гаранционните условия)*

№, дата на фактура / касов бон.....

### ДАНИИ ЗА КУПУВАЧА

ИМЕ/ФИРМА .....

*(попълва се от служителя)*

АДРЕС.....

*(попълва се от служителя)*

ПОДПИС НА КУПУВАЧА.....

*(запознат съм с гаранционните условия и правилата за експлоатация, изделието е в техническа изправност и окомплектовка)*

### ДАНИИ ЗА ПРОДАВАЧА

ИМЕ/ФИРМА .....

*(попълва се от служителя)*

АДРЕС .....

*(попълва се от служителя)*

ДАТА/ПЕЧАТ .....

### СЕРВИЗЕН ПРОТОКОЛ

Применен протокол	Дата на приемане	Описание на дефекта	Дата на предаване	Подпис

Машините „ТОРМАСТЕР“ са конструирани и произведени съгласно действащите в Република България нормативни документи и стандарти за съответствие с всички изисквания за безопасност.

Съдържание и обхват на търговската гаранция

Търговската гаранция, която „Евромастер Импор-Експорт“ ООД дава за територията на Република България е 24 месеца.

Търговската гаранция е валидна при предоставяне на гаранционна карта попълнена правилно в момента на закупуване на машината и фискален касов бон или фактура. Гаранционната карта трябва да съдържа модел, сериен номер, име подпис и печат на търговеца, продавал машината, подпис от страна на клиента, че е запознат с гаранционните условия и датата на покупката. Непопълнени или подправени гаранционни карти са невалидни. За рекламация се приемат само добре почиствени машини в оригинална кутия и пълна комплектация!

Машините трябва да се използват само по предназначение и в съответствие с инструкцията за употреба.

За да се гарантира безопасната работа е необходимо клиента да се запознае добре с инструкциите за употреба на машината, правилата за безопасност при работа с нея и конкретното и предназначение. Машината изисква периодично почистване и подходяща поддръжка.

Гаранцията не покрива:

- износване на цветното покритие на машината;
  - части и консумативи, които подлежат на износване, причинено от ползването като например: грес и масло, четки, водачи, опорни ролки, тампони, гумени маншони, задвижващи ремъци, спирачки, акумулаторни батерии, гъвкав вал с жило, лагери, семеринги, бутало с удාරник на такеви и др.;
  - допълнителни аксесоари и консумативи като: ръкохватки, струйник, батерии, кутии, зарядни устройства, свредла, дискове за рязане, секачи, ножеве, вериги, шкурки, ограничители, полир-шайби, патронници (захвати и държачи на режещият инструмент), макарата за корда и самата корда за косачки и др.;
  - стопяем електрически предпазители и крушки;
  - механични повреди на корпуса и всички външни елементи на izdelieto, включително декоративни;
  - предпазители за очи, предпазители за режещи инструменти, гумирани плочи, запорчалки, линеали и др.;
  - цялостните повреди на инструментите, причинени от природни бедствия, като пожари, наводнения, земетресения и др.;
- Отпадване на гаранцията.

Фирма „Евромастер И/Е“ ООД не е отговорна за повреди причинени от трети лица, като „Електроснабдителни дружества“, повреди от външен характер, като токови удари, нестандартни захранващи напрежения и има правото да откаже гаранционно обслужване при:

- несъответстващ (или непълноценен) сериен номер на izdelieto с този попълнен на гаранционната карта;
  - запличен или липсващ идентификационен етикет на машината;
  - повреди възникнали при транспорт, неправилно съхранение и монтаж на машината;
  - направен огит за неотризирана сервисна намеса в неупълномощена сервисна база;
  - повреди, които са причинени в следствие на неправилна употреба (неспазване инструкцията за експлоатация) на машината от страна на клиента или трети лица;
  - повреди причинени в резултат на използването на машината в друга среда освен препоръчаната от производителя (влажност, температура, вентилация, напрежение, запрашеност и др.);
  - повреди, причинени от попадане на външни тела в машината;
  - повреди, причинени в следствие на небрежно боравене с машината;
  - повреда на ротор или статор, изразяваща се в слепване между тях, следствие на стопяване на изолациите, причинено от продължително претоварване;
  - липсват защитни дискове, опорни плотове или други компоненти които са част от конструкцията на инструмента и са предназначени за осигуряването на безопасната му и правилна експлоатация;
  - повредата е причинена от претоварване или липса на вентилация и недостатъчно смазване на движещите се компоненти;
  - износване или блокирани лагери поради претоварване, продължителна работа или прах;
  - разбита лагерна втулка;
  - разбито лагерно гнездо от блокиран лагер или разбита втулка;
  - нарушаване целостта на зъбите на зъбни предавки (счупени, износени);
  - разбито шпонково или резбово съединение;
  - повреда в ел.ключ или електронно управление причинена от прах или счупване;
  - повредена редукторна кутия (глава) причинено от застопопяваща механизъм;
  - поява на необичайна хлабина между бутало и цилиндър в резултат на претоварване, продължителна работа или прах;
  - затягане между бутало и цилиндър в резултат на претоварване, продължителна работа или прах;
  - повредено центробежно колело и спиратка (променен цвят) – дължи се на работа с блокирана спиратка;
- Срокът за отремонтване на приети в сервиса машини е в рамките на един месец.

Сервисите не носят отговорност за машини, не възтърсени от собствениците им един месец след законния срок за ремонт!

Законовата гаранция е съгласно изискванията на ЗЗП.

Независимо от търговската гаранция продавачът отговаря за липсата на съответствие на потребителската стока с договора за продажба съгласно гаранцията по чл. 112 – 115.

Чл. 112. (1) При несъответствие на потребителската стока с договора за продажба потребителят има право да предяви рекламация, като поиска от продавача да приведе стоката в съответствие с договора за продажба. В този случай потребителят може да избира между извършване на ремонт на стоката или замяната ѝ с нова, освен ако това е невъзможно или избраният от него начин за обезщетение е непропорционален в сравнение с другия.

(2) Смята се, че даден начин за обезщетяване на потребителя е непропорционален, ако неговото използване налага разходи на продавача, които в сравнение с другия начин на обезщетяване са неразумни, като се вземат предвид:

1. стойността на потребителската стока, ако нямаме липса на несъответствие;
2. значимостта на несъответствието;
3. възможността да се предложи на потребителя друг начин на обезщетяване, който не е свързан със значителни неудобства за него.

Чл. 113. (1) Когато потребителската стока не съответства на договора за продажба, продавачът е длъжен да я приведе в съответствие с договора за продажба.

(2) Привеждането на потребителската стока в съответствие с договора за продажба трябва да се извърши в рамките на един месец, считано от предявяването на рекламацията от потребителя.

(3) След изтичането на срока по ал. 2 потребителят има право да развали договора и да му бъде възстановена заплатената сума или да иска намаляване на цената на потребителската стока съгласно чл. 114.

(4) Привеждането на потребителската стока в съответствие с договора за продажба е безплатно за потребителя. Той не дължи разходи за експедиране на потребителската стока или за материали и труд, свързани с ремонта ѝ, и не трябва да понеса значителни неудобства.

(5) Потребителят може да иска и обезщетение за претърпените вследствие на несъответствието вреди.

Чл. 114. (1) При несъответствие на потребителската стока с договора за продажба и когато потребителят не е удовлетворен от решаването на рекламацията по чл. 113, той има право на избор между една от следните възможности:

1. разваляне на договора и възстановяване на заплатената от него сума;
  2. намаляване на цената.
- (2) Потребителят не може да претендира за възстановяване на заплатената сума или за намаляване на цената на стоката, когато търговецът се съгласи да бъде извършена замяна на потребителската стока с нова или да се поправи стоката в рамките на един месец от предявяване на рекламацията от потребителя.
- (3) Търговецът е длъжен да удовлетвори искане за разваляне на договора и да възстанови заплатената от потребителя сума, когато след като е удовлетворил три рекламации на потребителя чрез извършване на ремонт на една и съща стока, в рамките на срока на гаранцията по чл. 115, е налице следваща поява на несъответствие на стоката с договора за продажба.
- (4) Потребителят не може да претендира за разваляне на договора, ако несъответствието на потребителската стока с договора е незначително.
- Чл. 115. (1) Потребителят може да упражни правото си по този раздел в срок до две години, считано от доставянето на потребителската стока.
- (2) Срокът по ал. 1 спира да тече през времето, необходимо за поправката или замяната на потребителската стока или за постигане на споразумение между продавача и потребителя за решаване на проблема.
- (3) Упражняването на правото на потребителя по ал. 1 не е обвързано с никакъв друг срок за предявяване на иск, различен от срока по ал. 1.

Elektroinstrumenti „TOPMASTER” su konstruisani i proizvedeni u saglasnosti sa normativnim dokumentima i standardima u skladu sa svim zahtevima za bezbednost koji važe na teritoriji Srbija

## Sadržaj i obuhvat trgovačke garancije

### Uslovi garancije

Garantni rok na teritoriji Srbija je 2 godine i teče od datuma kupovine elektrouredjaja.

Kupac-korisnik elektrouredjaja ima pravo na besplatnu popravku u osiguranom garantnom periodu, ako je garantni list popunjen ispravno potpisan i pečatiran od strane prodavca koji je uređaj prodao, potpisan od strane kupca kojim potvrđuje da je upoznat sa uslovima garancije i fiskalni račun kojim potvrđuje datum kupovine uređaja.

Za popravku i reklamaciju se primaju samo dobro očišćene mašine!

Popravka kvara priznatog sa naše strane u garantnom roku se izvršava na sledeći način: po našem izboru mi popravljamo pokvareni uređaj besplatno ili ga menjamo za nov i garantni rok se ne obnavlja.

Uređaj treba da se koristi strogo po instrukcijama navedenim u uputstvu za upotrebu.

Za bezbedan rad sa elektrouredjajem neophodno je da kupac pre početka upotrebe aparata pažljivo pročita uputstvo za upotrebu, zatim uputstvo za bezbednost pri radu i naravno da koristi uređaj za to za šta je neamenjen. Uređaj zahteva periodično čišćenje i adekvatno održavanje .

### Garancija ne pokriva:

- ishabanu boju elektroaparata
- delovi i potrošni materijal koji podleže habanju prilikom upotrebe kao što su: grejs, ulje, četke, valjci, i dr.
- dodatni pribor i potrošni materijal kao što: rukohvati, baterije, kutije, dodatci za napajanje, svrdla, diskovi za sečenje, noževi, lanci, šmirgle, graničnici, kabli i dr.
- električni osigurači i sijalice
- mehanička oštećenja na telu aparat, dekorativni elementi na aparatu, štitnici za oči, štitnici za dodatke za sečenje, gumene ploče, učvršćivači, lenjiri, kabal i utičnica.
- celokupna oštrenja aparata nasatala kao posrdica požara, poplava, zemljotresa i dr.

### Otkaz garancije

Pravo da otkáže popravku (remont) u garantnom roku ima u sledećim slučajevima:

- Neodgovarajući (ili ne popunjen) serijski broj proizvoda u poredjenju sa serijskim brojem koji je upisan na garantni list
- Identifikaciona nalepnica proizvoda je izbrisana ili je nema.
- Ako je neko iz neovlašćenog servisa već pokušao da popravi aparat.
- Kvar je nastao kao posledica nepravilne upotrebe aparata ( nisu poštovane instrukcije navedene u uputstvu za upotrebu) ot strane kupca ili drugih lica.
- Oštećenja su nastala usled nemarne upotrebe aparata.
- Oštećenje rotora ili statora u vidu slepljivanja nastala kao posledica topljenja izolacije a prouzrokovana prekomernom upotrebom aparata.
- Oštećenje rotora ili statora posledica preopterećenja ili oštećenog sistema za ventilaciju koja se manifestuje ravnomernim potamnivanjem kolektora ili zavojnica.
- Nedostaju zaštitni diskovi, ili drugi delovi uređaja koji su deo konstrukcije aparata i imaju za cilj da osiguraju bezbedan rada sa aparatom prilikom pravilne upotrebe.
- Kabal za napajanje aparata je produžavan ili menjan od strane kupca.
- Šteta naneta preopterećenjem, zbog nedostatka ventilacije ili nedovoljnog podmazivanja pokretnih komponenti.
- Sklonjeni lageri zbog preopterećenja ili dugotrajne upotre.

Rok za popravku uređeja koji je primljen u servis je 45 dena.

Ovlašćeni servis ne snosi odgovornost za aparate koje vlasnik nije došao da preuzme mesec dana nakon isteka zakonskog roka za popravku!



## **Garantia presupune repararea gratuita a defectelor datorate producatorului, in cadrul termenului de garantie**

1. Vanzatorul care comercializeaza produsul are obligatia sa faca demonstratia de functionare a produsului si sa explice consumatorului modul de utilizare al acestuia, in cazul in care consumatorul solicita acest lucru.
2. Produsul defect va fi receptionat de catre unitatea de service de care apartine care va efectua diagnosticarea defectului.
3. Unitatea de service are obligatia de a efectua diagnosticarea, expertizarea si depanarea, in perioada de garantie, gratuit, in cel mult 10 zile de la data inregistrarii reclamatiei consumatorului. In cazul in care produsul nu poate fi reparat, el va fi inlocuit imediat dupa ce se constata imposibilitatea folosirii acestuia, cu un produs similar, acordandu-se un nou termen de garantie care va curge de la data preschimbării produsului sau i se va restitui beneficiarului contravaloarea produsului. Agentul economic are aceleasi obligatii pentru produsul inlocuit ca si pentru produsul vandut initial.
  - a. In cazul produselor la care timpul de nefunctionare din cauza deficientelor aparute in cadrul termenului de garantie depaseste 10 % din acest termen, vanzatorul este obligat, la cererea consumatorului, sa le inlocuiasca sau sa restituie contravaloarea acestora.
  - b. Restituirea contravalorii sau inlocuirea produsului achizitionat se face, daca aceasta situatie nu este imputabila consumatorului.
4. Durata termenului de garantie se prelungeste cu termenul scurs de la data la care consumatorul a reclamat defectarea produsului, pana la data repunerii in functiune a acestuia, acest fapt fiind inregistrat in certificatul de garantie de catre unitatea de service care a executat reparatia.
5. Pentru a beneficia de garantie, cumparatorul are obligatia de a respecta instructiunile de utilizare/intretinere predate de vanzator o data cu produsul si de a nu permite interventii asupra produsului din partea unor persoane neautorizate sa acorde service.
6. In cazul unor defectiuni aparute in cadrul termenului de garantie, cumparatorul se va prezenta la unitatea de service cu bonul/factura de cumparare, certificatul de garantie si reclamatia referitoare la deficientele produsului.
7. Vanzatorul este obligat fata de consumator, pentru produsul reclamat in cadrul termenului de garantie, sa asigure si sa suporte toate cheltuielile pentru repararea sau inlocuirea acestuia, precum si cheltuielile de diagnosticare, expertizare, ambalare si transport.
8. Vanzatorul nu este obligat sa asigure transportul produsului reclamat, in cadrul termenului de garantie, daca acesta are o greutate mai mica de 10 kg.
9. Producatorul si vanzatorul sunt exonerati de obligatiile lor privind garantia, daca defectarea s-a produs din cauza nerespectarii de catre consumator a instructiunilor de utilizare, intretinere, manipulare, transport, depozitare, cuprinse in documentatia care insoteste produsul.
10. Vanzatorul este obligat sa asigure repararea sau inlocuirea gratuita a produsului dupa expirarea termenului de garantie, in cazul in care defectiunea s-a datorat unor vicii ascunse, confirmate prin expertize tehnice efectuate de un organism neutru, aparute in cadrul duratei medii de utilizare a acestuia, caz in care cheltuielile aferente vor fi suportate de vanzator.

### **ATENTIE! RESPECTATI INTOCMAI INSTRUCIUNILE DIN MANUALUL DE UTILIZARE A PRODUSULUI!**

11. La expirarea perioadei de garantie (postgarantie) **depanarea produsului se va efectua contra cost, la solicitarea clientului.**
12. La efectuarea unor lucrari de service pentru lucrarea de remediere a defectului:
  - in cazul in care lucrarea nu necesita utilizarea de piese de schimb, prestatorul va acorda pentru lucrare obligatoriu o garantie de cel putin 3 luni.
13. Lista unitatilor de service este mentionata in prezentul certificat de garantie.

# TOPMASTER

SC EUROMASTER SRL  
STR.HORIA,CLOSCA SI CRISAN,NR.5,HALA 3,OTOPENI, ILFOV TEL/  
FAX:021.351.01.06

## CERTIFICAT DE GARANTIE

Nr. \_\_\_\_\_ din \_\_\_\_\_

Denumirea produsului \_\_\_\_\_

Seria de fabricatie a produsului \_\_\_\_\_

Caracteristici tehnice \_\_\_\_\_

Garantie comerciala: PODUS HOBBY.Termen de garantie: 24 luni de la data vanzarii  
catre consumatorii casnici (pentru toata gama TOPMASTER).

Durata medie de utilizare: 3 ani

Vandut prin societatea \_\_\_\_\_ din localitatea  
\_\_\_\_\_ str. \_\_\_\_\_ nr. \_\_\_\_\_ cu

factura nr. \_\_\_\_\_ din \_\_\_\_\_

Cumparator \_\_\_\_\_

Data cumpararii produsului \_\_\_\_\_

## LISTA CENTRELOR SERVICE AUTORIZATE

Denumire	Localitate	Adresa	Telefon
SC Stefan Alex SRL	Calarasi	Str.Parcului Bl.K4,ScE,Ap.1	0735.199.024
ABC International SRL	Tulcea	Str.Babadag nr.5, Bloc1Sc.A parter,Tulcea	0240.518.260
Euro 94 SRL	Bucuresti	Sos.Chitilei 60A sect1, Bucuresti	021.668.72.60
SC VIVA METAL DECOR SRL	CURTEA DE ARGES	STR. ALBESTI NR. 10 ( IN INCINTA FOSTEI AUTOBAZE ZENIT)	0722.531.168 0732.148.633
SC BUFFALO COM SRL	ORADEA	soseaua transilvaniei nr. 17-19	0749.217.717

## 14. EVIDENTA REPARATIILOR IN PERIOADA DE GARANTIE

Nr crt	Data reclamatie	Data rezolvare reclamatie	Reparatie executata/piese inlocuite	Prelungire garantie	Garantie ptr. service	Nume si semnatura depanator	Semnatura consumator
1							
2							
3							
4							
5							

IMPORTATOR

VANZATOR

Semnatura/stampila

Semnatura/stampila

15.AM CITIT CONDITIILE DE ACORDARE A GARANTIEI SI AM LUAT LA CUNOSTINTA.NU AM OBIECTIUNI (SEMNATURA CONSUMATORULUI) \_\_\_\_\_

Prezentul certificat de garantie este in conformitate cu prevederile HG 449/2003, privind comercializarea produselor si garantiile asociate cu OG 21/1992 si OG 174/2008 cu modificarile si completarile ulterioare republicate si nu afecteaza drepturile consumatorilor.

Produsul beneficiaza de o garantie legala de conformitate de 24 luni(2 ani).Existenta garantiei legale de conformitate si a celei comerciale nu exclude existenta garantiei de viciu ascuns conform OG 21/1992, cu modificarile si completarile ulterioare republicate si a codului civil.





Електричните апарати “Рајдер” се дизајнирани и произведени во согласност со нормативните документи и стандарди во согласност со сите барања за безбедност што се применуваат.

### Содржината и опфат на гаранцијата

#### Услови на Гаранцијата

Рокот на гаранцијата се наведува во гарантниот лист и важи од датумот на купување на производот. Купувачот/Корисникот на електричната опрема имаат право на бесплатни поправки на уредот доколку истиот е во гарантираниот период, доколку гарантниот лист е правилно пополнет и со потпис и печат од страна на продавачот кој го продал уредот, потпишан од страна на купувачот кој потврдува дека е запознаен со условите на гаранцијата и со фискална сметка или фактура која го потврдува датумот на купување на електричниот апарат.

За поправка и рекламација ќе бидат примени само добро исчистени машини!

Поправката на дефекти признати од наша страна во гарантираниот рок се изведува на следниот начин: по наш избор ги поправаме дефектните уреди бесплатно или ги менуваме за нови доколку се во гарантниот рок и доколку не е можно сервисирање.

Уредот треба да се користи строго по упатствата и прописите пропишани во упатството.

За безбедно работење со електричниот уред неопходно е купувачот пред да започне со користење на уредот, да се запознае со упатството за употреба, да се запознае со ставките за безбедност при работа и да го користи уредот за тоа што е наведено во упатството. Уредот бара периодично чистење и адекватно одржување.

#### Гаранцијата не опфаќа:

- Губење на бојата на машината.
  - Делови и потрошни материјали кој подлежат на абеење при употреба, како што се: маст, масло, четкици, водичи, ваљаци, ролки, подлошки, погонски ремени, флексибилно вратило, лагери, семеринги, клип, работно тркало и др.
  - Опрема и материјали како што се: Рачки,кабли, батерии, кутии, додатоци за напојување, бургии, дискови за сечење, ножеви ланци, шмиргли, граничници, конец за сечење и др.
  - Стопени електрични осигурувачи и заштити
  - Механички оштетувања на телото на уредот, декоративни елементи.
  - Заштита за очите, заштита за сечење, гумирани плочки, затварачи, мерила и др.
  - Кабел и приклучоци.
  - Целокупно оштетување на апаратот настанато како последица од пожар, поплава, земјотрес и сл.
- Поништување на гаранцијата
- Правото да се поништи поправката (ремонт) во рамките на гарантниот период е во следниве случаи:
- Серискиот број заведен во гаранцијата не одговара со серискиот број на машината.
  - Налепницата за идентификација залепена на производот е избришана или е исчезната.
  - Доколку друго лице кое не е овластениот сервис се обиде да го поправа уредот.
  - Доколку не се појави како резултат на несоодветна употреба на уредот (не следи ги инструкциите наведени во упатството) од страна на купувачот или друго лице.
  - Дефектот е предизвикан од невнимателна употреба со апаратот
  - Оштетувања предизвикани од работа со дотрајани (или лошо поставени) елементи за сечење
  - Оштетувањата на роторот или статорот настанале како последица на топењето на изолацијата предизвикано од прекумерно користење на апаратот.
  - Оштетувањата на роторот или статорот резултат на преоптоварување или оштетен на системот за вентилација која се манифестира со рамномерно потемнување на колекторот или намотката.
  - Недостигаат заштитните дискови, или други делови кои се дел од составната опрема и се наменети за да се обезбеди безбедно работење со уредот кога се користи правилно.
  - Електричниот кабел на машината е продолжен или замени од страна на корисникот.
  - Оштетувања на уредот од преоптеретување, лоша вентилација и од недоволно подмачкување на подвижните делови
  - Оштетени лагери поради преоптоварување или долготрајна работа.
  - Скршено легло за лагери од страна на блокиран лагер
  - Некомплетен заб на запчаникот (скршен, изабен)
  - Скршено шпонково или вилушесто лежиште
  - Оштетувања во електриката за клучот како резултат на прашина или кршење
  - Оштетување на редукционата кутија (глава) настанато од механизмот за заклучување
  - Појава на невообичаена лабавост помеѓу клипот и цилиндарот како резултат на преоптеретување, долготрајна употреба или прашина
  - Затегнатост помеѓу клипот и цилиндарот како резултат на преоптеретување прекумерна употреба или прашина
  - Оштетено централното тркало и кочницата(променета на боја) - последица на работа со блокирана кочница

Крајниот рок за поправка на уредот кој е примена во сервисот е 45 дена.

Овластениот сервис не сноси одговорност за опремата доколку сопственикот не ја подигне еден месец по истекот на законскиот рок за поправка на машината!



Εξουσία »TOPMASTER«<sup>®</sup> έχει σχεδιαστεί και κατασκευαστεί σύμφωνα με τη Δημοκρατία της Βουλγαρίας στους κανονισμούς και τα πρότυπα για τη συμμόρφωση με όλες τις απαιτήσεις ασφάλειας. Περιεχόμενο και πεδίο εφαρμογής της εμπορικής εγγύησης

### Εγγύηση

Η περίοδος εγγύησης "Euromaster Import-Export ΕΠΕ δίνει το έδαφος της Βουλγαρίας είναι 24 μήνες.

Χρήστης έχει δικαίωμα να δωρεάν υπηρεσία επιδιόρθωσης ασφαλισμένος περιόδου εγγύησης, εφόσον η κάρτα εγγύησης συμπληρωθεί σωστά φτιαγμένο με υπογραφή και σφραγίδα αντιπρόσωπο, πώλησε τη μονάδα, η οποία υπεράφη από τον πελάτη ότι έχει επίγνωση των συνθηκών εγγύησης και φορολογική ταμειακή μηχανή απόδειξη ή τιμολόγιο αναγράφεται η ημερομηνία της αγοράς.

Επισκευή και Επιστροφές γίνονται δεκτές μόνο καθαρίζονται μηχανές!

Κατάργηση αναγνωρίζεται από ελάττωμα εγγύησης μας, έχει ως εξής: κατά την κρίση μας, είμαστε ελεύθεροι επισκευή ελαττωματικών όργανων ή να αντικατασταθούν με νέα, όπως η εγγύηση δεν ανανεώνεται.

Οι συσκευές πρέπει να χρησιμοποιούνται μόνο κατάλληλα και σύμφωνα με τις οδηγίες.

Για να εξασφαλιστεί η ασφαλής λειτουργία είναι υποχρέωση των πελατών να είναι εξοικειωμένος με οδηγίες για τη χρήση των κανόνων ασφάλειας ισχύς του εργαλείου, όταν ασχολούνται με αυτό και κυρίως ο σκοπός της. Η μονάδα απαιτεί περιοδικός καθαρισμός και η σωστή συντήρηση.

Η εγγύηση δεν καλύπτει:

- Να φοράτε χρώματος των εργαλείων

- Ανταλλακτικά και αναλώσιμα, τα οποία υπόκεινται σε φθορά που προκαλείται από τη χρήση, όπως: λίπη, λάδια, πινέλα, οδηγοί, οδοστρωτήρες, τα μαξιλάρια, οι κινητήριιοι ιμάντες, εύκαμπτο άξονα σύρμα, ρουλεμάν, σφραγίδες, πιστόνι με ένα σφυρί συρραπτικά, κλπ.

- Αξεσουάρ και αναλώσιμα όπως: λαβές, τη μύτη, μπαταρίες, περιπτώσεις, φορτιστές, τρυπάνια, δίσκοι κοπής, σμίλη μαχαίρια, αλυσίδες, γυαλόχαρτο, στάσεις, δίσκοι για στίλβωση, τσοκ (grit, κάτοχος του εργαλείου κοπής) για να τροχών καλώδιο το ίδιο καλώδιο για μηχανές κουρέματος γκαζόν, κ.λπ.

- Χωνευτό ασφάλειες και λάμπες

- Μηχανική βλάβη στο κύτος και όλα τα εξωτερικά μέρη της συσκευής, συμπεριλαμβανομένων των διακοσμητικών

- Ασφάλειες μάτι ασφάλειες εργαλεία κοπής, πλάκες από καουτσούκ, κουφώματα, χάρακες, κλπ.

- Το καλώδιο και το βύσμα

- Η συνολική ζημία σε πράξεις που προκλήθηκαν από φυσικές καταστροφές όπως πλημμύρες πυρκαγιές,, σεισμοί κ.λπ.

Απόσυρση από την εγγύηση

"Euromaster I / E Ltd έχει το δικαίωμα να αρνηθεί την παροχή υπηρεσιών εγγύησης, σε περιπτώσεις κατά τις οποίες:

- Ασυνεπής (ή κενό) τον αύξοντα αριθμό του άρθρου αυτού με μια συμπληρωμένη κάρτα εγγύησης

- Identifikatsionniyat να αφαιρεθεί το σήμα ή εντελώς λείπει ένα

- Προσταθεί να ανεπίτρεπτη παρέμβαση στην παράνομη κατασκήνωση βάσης υπηρεσία

- Ζημιές που προκλήθηκαν λόγω κακής χρήσης (μη οδηγίες) της συσκευής από τον πελάτη ή σε τρίτους

- Ζημία που προκαλείται λόγω της απρόσεκτο χειρισμό της συσκευής

- Βλάβη στο στροφοίο ή στάτη, που αποτελείται από το δέσιμο μεταξύ τους, λόγω της τήξης των μόνωσης που προκαλούνται από τη συνεχόμενη υπερφόρτωση

- Βλάβη στο στροφοίο ή στάτη που προκαλούνται από υπερφόρτωση ή διαταραχή αερισμού, εκφράζεται στην αλλαγή του συλλέκτη ή περιελίξεις

- Δεν υπάρχει προστατευτικοί δίσκοι, πλάκες στήριξης ή άλλες συνιστώσες που αποτελούν μέρος της δομής του μέσου και έχουν ως στόχο να εξασφαλίσει την ασφαλή και σωστή λειτουργία του

- Το καλώδιο του οργάνου επεκτείνεται ή να αντικατασταθεί από τον πελάτη

- Ζημιές που προκλήθηκαν από υπερφόρτωση ή η έλλειψη αερισμού και ανεπαρκή λίπανση των κινούμενων εξαρτημάτων

- Ρουλεμάν φθορά ή μπλοκαριστεί λόγω υπερφόρτωσης, συνεχή λειτουργία ή σε σκόνη

- Broken φέρει κολάρο

- Λαμβάνοντας σπασμένα στρατόπεδο φωλιά μπλοκάρει ή σπασμένο κολάρο

- Παραβίαση της ακεραιότητας των δοντιών των αλειυτικών εργαλείων (σπασμένα, φθαρμένα)

- Broken shronkono ή γαζών

- El.klyuch Παράλειψη ή ηλεκτρονικό σύστημα ελέγχου που προκαλούνται από τη σκόνη ή ρήξη

- Broken κιβώτιο ταχυτήτων (το κεφάλι) που προκαλείται από την κλειδαριά μηχανισμό

- Η εμφάνιση αφύσικη απόσταση μεταξύ εμβόλου και κυλίνδρου, ως αποτέλεσμα της υπερφόρτωσης, συνεχή λειτουργία ή σε σκόνη

- Σύσφιξη μεταξύ εμβόλου και του κυλίνδρου, ως αποτέλεσμα της υπερφόρτωσης, συνεχή λειτουργία ή σε σκόνη

- Κατεστραμμένα φυγόκεντρες τροχό και φρένο (αποχρωματισμός) - που οφείλεται στην εργασία κατά το δεαμειμένο φρένο

Η προθεσμία για ένα ανακαινισμένο εγκρίθηκε το ηλεκτρικό υπηρεσία είναι μέσα σε ένα μήνα.

Εργαστήρια δεν είναι υπεύθυνοι για τα εργαλεία, αξήτητα από τους ιδιοκτήτες τους ένα μήνα μετά την νόμιμη προθεσμίας για επισκευή!

Ανεξάρτητα από την εμπορική εγγύηση, ο πωλητής είναι υπεύθυνος για την έλλειψη συμμόρφωσης των καταναλωτικών αγαθών με τη σύμβαση για την πώληση στο πλαίσιο της ΣΕΣ.

**EUROMASTER IMPORT EXPORT LTD**

1231, Sofia, Bulgaria, 246 Lomsko shose Blvd.,

tel.: +359 700 44 155

fax: + 359 2 934 00 90

[www.euromasterbg.com](http://www.euromasterbg.com); e-mail: [info@euromasterbg.com](mailto:info@euromasterbg.com)

