

# RAIDER POWER TOOLS



**RAIDER**<sup>®</sup>  
Power Tools

## Contents

2	BG	схема
3	BG	оригинална инструкция за употреба
9	EN	original instructions' manual
15	RO	instrucțiuni originale
21	SR	originalno uputstvo za upotrebu
27	SL	navodilo za uporabo
33	MK	упатство за употреба
39	EL	Πρωτότυπο οδηγιών χρήσης
45	HR	Upute za upotrebu

- синхронен генератор за ток монофазен
- gasoline generator
- generator benzina
- benzinski generator
- generator moči
- генератор на струја
- ισχύ γεννήτριασ
- generator

RD-GG02

USER'S MANUAL



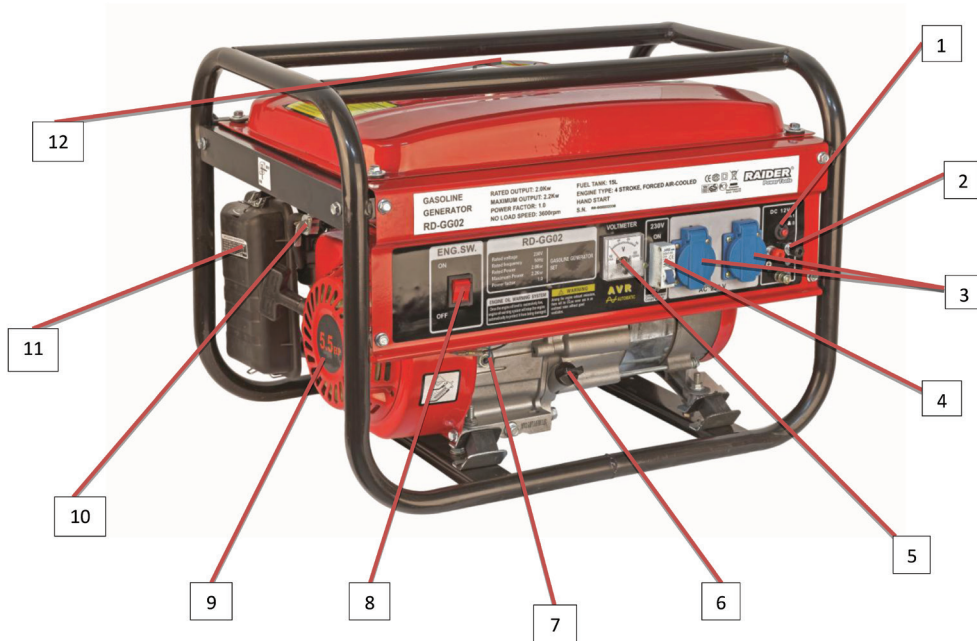

**Изобразени елементи:**

1. Защита против претоварване (токова защита)
2. Изход за постоянен ток 12V
3. Контакти за променлив ток 230V
4. Предпазител
5. Волтметър
6. Капачка на маслото (нивомер)
7. Датчик за маслото
8. Електрически ключ (пусков ключ)
9. Ръчен starter
10. Кран за горивото
11. Въздушен филтър
12. Капачка на резервоара



Прочетете ръководството преди употреба!  
Refer to instruction manual / booklet!



Носете защитни очила!  
Wear safety glasses!



Носете защитни антифони!  
Always wear hearing protection!



Носете защитни ръкавици!  
Always wear safety gloves!

## Оригинална инструкция за употреба

Уважаеми потребители,

Поздравления за покупката на машина от най-успешно развиващата се марка - RAIDER. При правилно инсталиране и експлоатация, RAIDER са сигурни и надеждни машини и работата с тях ще Ви достави истинско удоволствие. За Вашето удобство е изградена и отлична сервисна мрежа с 45 сервиса в цялата страна.

Преди да използвате тази машина моля, внимателно се запознайте с настоящата “Инструкцията за употреба”.

В интерес на Вашата безопасност и с цел осигуряване на правилната и употреба, прочетете настоящите инструкции внимателно, включително препоръките и предупрежденията в тях. За избягване на ненужни грешки и инциденти, важно е тези инструкции да останат на разположение за бъдещи справки на всички, които ще ползват машината. Ако я продадете на нов собственик то “Инструкцията за употреба” трябва да се предаде заедно с нея, за да може новия собственик да се запознае със съответните мерки за безопасност и инструкциите за работа.

“Евромастер Импорт Експорт” ООД е упълномощен представител на производителя и собственик на търговската марка RAIDER. Адресът на управление на фирмата е гр. София 1231, бул. “Ломско шосе” 246, тел. +359 700 44 155, +359 2 934 10 10, [www.raider.bg](http://www.raider.bg); [www.euromasterbg.com](http://www.euromasterbg.com); e-mail: [info@euromasterbg.com](mailto:info@euromasterbg.com).

От 2006 година във фирмата е въведена системата за управление на качеството ISO 9001:2008 с обхват на сертификацията: Търговия, внос, износ и сервис на професионални и хоби електрически, пневматични и механични инструменти и обща железария. Сертификатът е издаден от Moody International Certification Ltd, England.

### ТЕХНИЧЕСКИ ДАННИ

параметър	мерна единица	стойност
Модел	-	RD-GG02
Тип на двигателя	-	бензинов, четиритактов, едноцилиндров с въздушно охлаждане.
Работен обем на двигателя	cm <sup>3</sup>	163
Мощност на двигателя:	kW	2
Обороти на празен ход	min <sup>-1</sup>	3600
Променливо напрежение изходящ ток	V	230
Честота	Hz	50
Постоянно напрежение изходящ ток	V	12
Начин на стартиране на двигателя	-	ръчно магнетно - стартова система
Обем на резервоара за гориво	L	14
Гориво		безоловен бензин
Разход на гориво	L / kWh	0.32
Възпламенителна система		безконтактен транзистор
Габарити	mm	530x400x440
Ниво на звуковото налягане L <sub>рА</sub> K = 3 dB(A)	dB(A)	72.9 dB(A)
Ниво на звуковата мощност L <sub>wА</sub> K = 3 dB(A)	dB(A)	92.9 dB(A)
Тегло	kg	44

### 1. Указания за безопасна работа

При използването на уредите трябва се спазят някои предпазни мерки, свързани със безопасността, за да се предотвратят наранявания и щети. За целта внимателно прочетете указанията за безопасност. В случай, че трябва да предадете уреда на други лица, моля, предайте им това упътване за употреба. „Евромастер Импорт Експорт” ООД не поема отговорност за злополуки или щети, които възникват вследствие на несъблюдаването на това упътване и на указанията за безопасност.

1.1. Не трябва да се извършват никакви промени по електрогенератора. За поддръжката и принадлежности трябва да се използват само оригинални части.

1.2. Забранява се промяната на оборотите на двигателя извън фабричната настройка.

1.3. Забранява се употребата на генератора за промишлено токоподаване.

1.4. Забранява се свързването на генератора към сградната инсталация.

1.5. Забранява се свързването на два или повече генератора един с друг.

1.6. Отработените газове не трябва да се вдишват, поради опасност от отравяне.

1.7. Не допускайте в близост деца и животни, когато генератора работи.

1.8. Опасност от изгаряне, не докосвайте инсталацията за отработени газове (ауспух) и задвижващия агрегат.

1.9. Бензинът и бензиновите изпарения са лесно запалими респ. избухливи.

1.10. Никога не използвайте електрогенератора в помещения с лесно запалими вещества – опасност от експлозия. Не използвайте генератора в затворени помещения, тъй като двигателят произвежда отровни газове при работа.

1.11. Поставете генератора на най-малко 1 метър от сгради, както и от друго оборудване, запалителни вещества (туби и варели с бензин и други подобни горива)

1.12. Никога не пушете в близост до генератора.

1.13. Старайте се да не разливате гориво около отвора на резервоара. В случа, че разлеете почистете внимателно и изчакайте достатъчно за да изсъхне, дотогава не включвайте двигателя.

1.14. По време на транспорта електрогенераторът трябва да се обезопаси срещу подхлъзване и преобръщане.

1.15. Ако искате да транспортирате уреда, изпразнете преди това резервоара за бензин

1.16. Поставете генератора на равна повърхност. Поставянето на генератора под наклон може да доведе до разливане на гориво.

1.17. При транспортиране или зареждане с гориво винаги изключвайте мотора.

1.18. Не зареждайте близо до открита светлина, огън или летящи искри, не изпразвайте резервоара

1.19. Не докосвайте никакви механично задвижени или горещи части. Не отстранявайте никакви защитни покрития.

1.20. Не излагайте генератора под влиянието на дъжд или повишена влажност.

1.21. Генераторът се задвижва от мотор с вътрешно горене, който в областта на ауспуха (на противоположната страна на контакта) и изхода на изпускателната тръба предизвиква нагрявяване. Избягвайте близостта на тези повърхности поради опасност от кожни изгаряния.

1.22. Пазете се от електрически опасности. На открито използвайте само разрешените за това удължителни кабели. Дължините на проводниците към консуматора трябва да бъдат възможно най-къси.

1.23. Не включвайте генератора в домакинската ел. мрежа, това може да предизвика повреда на генератора или други електрически уреди в дома.

1.24. Не пипайте генератора, с мокри ръце, докато работи. Електрически хранящи проводници и включени уреди трябва да бъдат в безупречно състояние.

1.25. Включвайте само уреди, чиито данни за напрежение са съвместими с изходящото напрежение на електрогенератора. Не включвайте уреди с мощност по-голяма от 2.0 kW.

1.26. Никога не включвайте електроуреди към генератора, преди да сте го стартирали

1.27. Използвайте само защитно изолирани уреди. Не докосвайте никакви механично

задвижени или горещи части. Не отстранявайте никакви защитни покрития.

1.28. Генераторът не трябва да бъде излаган на влага или прах..

1.29. Бензинът е много лесно запалим ! Съхранявайте бензина само в предназначения за целта съдове

1.30. Зареждайте бензин само на открито и не пушете докато зареждате

1.31. Докато двигателят работи или е още топъл не сваляйте капачката, на резервоара за бензин и не зареждайте генератора с гориво. При зареждане използвайте фунии или туби с подходящи накрайници, за да не разливате бензин по генератора. Ако разлееете гориво го подсушете незабавно.

1.32. Не съхранявайте генератора в затворено помещение, когато в резервоара има гориво. Изпаренията могат да предизвикат пожар.

1.33. Изпразнете резервоара за гориво и карбуратора, в случай че няма да използвате генератора дълго време или ще го транспортирате-при поддръжка.

1.34. Не използвайте бензин за почистване на машината и двигателя.

1.35. Съхранявайте отработеното масло в оригиналната опаковка и го предайте за преработка, на определените за това места.

2. Предназначение на уреда.

Генераторът RAIDER RD-GG02 е предназначен да захранва ръчни електрически инструменти или прибори с максимална мощност до около 2 000W. Да се има в предвид, че някои уреди имат по-висока стартова мощност от указаната.

**Генераторът не е подходящ за захранване на компютри и друга прецизна техника.**

Генераторът има контакт за 230 V и правотоков изход за 12 V, който се използва за зареждане на акумулаторни батерии.

Генераторът е оборудван с автоматичен регулатор на напрежението (AVR).

3. Работа с уреда.

3.1. Стартиране на бензиновия двигател.

Преди стартиране на бензиновия генератор се уверете, че няма включени консуматори Проверете нивото на маслото и горивото, евентуално добавете.

Проверете маслото – да бъде SAE 10W-30 или SAE 15W40.

Погрижете се за достатъчна вентилация на уреда.

Уверете се, че запалителният кабел е закрепен към запалителната свещ.

Преценете непосредственото обкръжение на електрогенератора.

Изключете евентуално включен електрически уред от електрогенератора.

При стартиране носете защитни ръкавици.

1. Подайте гориво, като завъртите кранчето показано на фиг.1



"ON"

2. Поставете прекъсвача на запалването на контакт в положение „ON” (фиг.2)



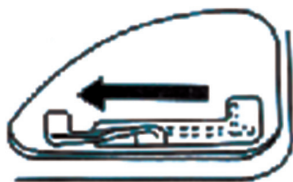

3. Плъзнете смукача в крайно ляво положение спазвайки указателната табела (фиг.3)



4. Дръпнете плавно въжето на стартера (9), докато усетите сцепление (усилие) и издърпайте за запалване на машината. (фиг.4)

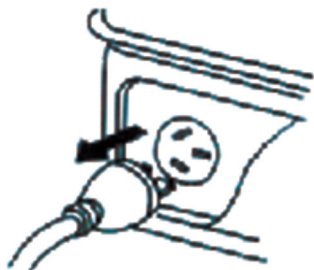

5. След старта на двигателя върнете обратно смукача в изходно положение.

**ВНИМАНИЕ!!!** Преди стартиране на двигателя се уверете, че не сте включили електрическа апаратура към генератора (фиг.5)

#### **Внимание!**

Двигателят е без масло в картера и е снабден с датчик за нивото на маслото. При ниско ниво на маслото двигателя може да не стартира. При зареждането с масло генератора трябва да е в хоризонтално положение. Маслото се налива бавно докато прелее. Не използвайте престояли или недвижателни масла(хидравлично, трансмисионно и т.н.). Винаги проверявайте нивото на маслото преди да започнете работа или при внезапно спиране на двигателя.

Недостигът на масло може да причини повреда на двигателя, излишъкът от масло води до зацапване на свещта.

#### **ВАЖНО!!!**

Резервоарът не е зареден с гориво. Двигателят е четиритактов!!! Не наливайте масло в бензина!!!

Налейте пресен безоловен бензин в резервоара, като за целта използвайте фуния или туба с подходящ накрайник ( не са включени в комплектовката на машината).

Не използвайте престояли горива.

Използване на изхода за прав ток.

Използва се само за зареждане на акумулатори 12V.

С помощта на кабели за зареждане свържете акумулатора към изхода за прав ток. Кабелите трябва да се свържат към акумулатора както следва: свържете червения кабел към положителния (+) полюс, а черния към отрицателния (-) полюс на акумулатора.

Не променяйте този начин на свързване, за да не повредите генератора или акумулатора

Свързвайте кабелите първо към акумулатора и после към генератора.

Сваляйте кабелите първо от генератора и после от акумулатора.

Не се опитвайте да запалите автомобил докато генератора е свързан към акумулатора на автомобила, защото може да повредите генератора.

Изхода за прав ток може да се използва едновременно с изхода за променлив ток.

При претоварване на право токовата верига, автоматичният предпазител ще изключи /ще излезе навън/. Ако това се случи изчакайте няколко минути преди да го натиснете за да възстановите веригата.

### 3.2. Спиране на двигателя.

Преди да спрете електрогенератора, оставете го за кратко време да работи без натоварване, за да може агрегатът да се охлади”.

1. В случай, че към генератора е свързана електрическа верига, задължително поставете ключа в положение „OFF” ( превключвател с надпис „CIRCUIT BREAKER”)

2. След което разкачете механично електрическата верига от куплунга

3. Поставете прекъсвача на запалването на контакт в положение „OFF”

4. Поставете смукача в оказаното на табелата положение за окончателено спиране на двигателя.

**Внимание!** Електрогенераторът е съоръжен със защита от претоварване.

**ЗАБЕЛЕЖКА!** ВАШИЯТ БЕНЗИНОВ ГЕНЕРАТОР Е СНАБДЕН СЪС СПИРАТЕЛЕН КРАН ЗА ПРЕКЪСВАНЕ НА ПОДАВАНЕТО НА ГОРИВО НЕПОСРЕДСТВЕНО ОТ РЕЗЕРВОАРА КЪМ РАБОТНАТА СИСТЕМА ( НАМИРА СЕ В ДЯСНО ОТ СМУКАЧА, КРАН С НАДПИС „FUEL”). ПРИ ТРАНСПОРТИРАНЕ НА ГЕНЕРАТОРА ЗАВЪРТЕТЕ ЛОСТА НА КРАНА В ПОЛОЖЕНИЕ „OFF”.

### **ВНИМАНИЕ!**

**НЕПОСРЕДСТВЕНО ПРЕДИ РАБОТА ПОСТАВЕТЕ ЛОСТА НА КРАНА В ПОЛОЖЕНИЕ „ON” ЗА ДА ОСИГУРИТЕ ПОДАВАНЕТО НА ГОРИВО КЪМ ДВИГАТЕЛЯ!!!**

### 4. Почистване, поддръжка и съхранение.

4.1. Поддържайте защитните приспособления, въздушните прорези и корпуса на мотора незамърсени от прах и мръсотия, колкото е възможно.

4.2. Почиствайте уреда с чиста кърпа или със сгъстен въздух под ниско налягане.

4.3. Препоръчваме Ви, да почиствате уреда непосредствено след всяко използване.

4.4. Периодично проверявайте състоянието на въздушния филтър, който е от дунапен и се почиства чрез изпиране с вода.

4.5. Периодично да се проверява нивото на маслото в системата на генератора.

4.6. Генераторът трябва да се съхранява на сухо и чисто място, като трябва да се подготви за съхранение по следния начин:

- Поставете кранчето за бензина в положение „OFF”

- Развийте и свалете чашката на филтъра

- Поставете кранчето за бензина в положение „ON” източете бензина от резервоара

- Завийте чашката обратно

- Стартирайте двигателя и го оставете да работи докато угасне. По този начин ще отстраните горивото от карбуратора

- Издърпайте бавно ръкохватката на стартера докато усетите усилие. Това е такта на сгъстяване. В тази позиция смукателният и изпускателният клапан са затворени, което помага за предотвратяването на корозия в цилиндъра.

## 5. Отстраняване на неизправности.

Повреда	Проверете:
Двигателят не може да запали.	Запалителната свещ Нивото на горивото Положението на спирателния кран Проверете нивото на маслото
Двигателя стартира и работи нормално, но не подава електричество	Превключвателя на електрическото подаване
Генераторът има твърде малко или никакво напрежение.	Причина: Регулаторът или кондензаторът е дефектен. Задействана максималнотокова защита. Замърсен въздушен филтър.



## 6. Опазване на околната среда.

С оглед опазване на околната среда електроинструментът, допълнителните приспособления и опаковката трябва да бъдат подложени на подходяща преработка за повторното използване на съдържащите се в тях суровини.

Не изхвърляйте електроинструменти при битовите отпадъци!

Съгласно Директивата на ЕС 2012/19ЕС относно излезлите от употреба електрически и електронни устройства и утвърждаването и като национален закон електроинструментите, които не могат да се използват повече, трябва да се събират отделно и да бъдат подлагани на подходяща преработка за оползотворяване на съдържащите се в тях вторични суровини.



Dear Customer,

Congratulations for the purchase of gasoline brush cutter from the successfully growing brands - RAIDER. As being properly installed and operated, RAIDER are safe and reliable machines, and work with them will bring a real pleasure. For your convenience has been built an excellent service network of 40 service stations across the country.

Before using this gasoline brush cutter please carefully acquaint to these "instructions for use".

In interest of your safety and to ensure proper use, read these instructions carefully, including the recommendations and warnings in them. To avoid unnecessary errors and accidents, it is important that these instructions must remain available for future reference to all who will use the machine. If you sell it to a new owner "Instructions for Use" must be submitted along with it, so that new owner can meet with the relevant safety measures and operating instructions.

EUROMASTER Import Export Ltd. is an authorized representative of the manufacturer and owner of the trademark RAIDER.

Adress: Sofia City 1231, Bulgaria "Lomsko shausse" Blvd. 246, tel +359 700 44 155, +359 2 934 10 10, [www.raider.bg](http://www.raider.bg); [www.euromasterbg.com](http://www.euromasterbg.com); e-mail: [info@euromasterbg.com](mailto:info@euromasterbg.com).

Since 2006 the company introduced the system of quality management ISO 9001:2008 with scope of certification: Trade, import, export and servicing of hobby and professional electrical, mechanical and pneumatic tools and general hardware. The certificate was issued by Moody International Certification Ltd, England.

### Technical Data

Parameter	Unit	Value
Model	-	RD-GG02
Engine	-	gasoline, 4 stroke 1 cylinder
Engine capacity	cm <sup>3</sup>	163
Engine power:	kW	2
Idle speed	min <sup>-1</sup>	3600
AC output current	V	230
Frequency	Hz	50
Constant voltage output current	V	12
Way of starting the engine	-	magnetic hand - starting system
Volume of the fuel tank	L	14
Fuel		unleaded petrol
Fuel consumption	L / kWh	0.32
Flaring		Non-contact transistor
Dimensions	mm	530x400x440
Sound pressure level LpA (K = 3 dB (A))	dB(A)	72.9 dB(A)
Sound power level LwA	dB(A)	92.9 dB(A)
Weight	kg	44

**Depicted elements:**

1. Protection against overload (current protection)
2. DC output of 12V
3. Output 230V
4. Fuse
5. Voltmeter
6. Cap Oil (gauge)
7. Sensor for oil
8. Power switch (starting switch)
9. Hand starter
10. Tap for fuel
11. Air filter
12. Cover the tank

**1. Safety Guidelines**

In use of the devices must comply with certain precautions associated with safety to prevent injury and damage. For this purpose, carefully read the safety instructions. In case you need to pass the instrument of others, please hand them this instruction manual. "Euromaster Import Export" Ltd accepts no liability for accidents or damage that occurs due to non-observance of this manual and safety instructions.

1.1. Should not be made any changes to the generator. For maintenance and accessories should be used only original parts.

1.2. Altering the engine speed beyond the factory setting is prohibited.

1.3. The use of the generator for industrial supply.

1.4. Connecting the generator to the building installation is prohibited.

1.5. It is prohibited to connecting two or more generator with each other.

1.6. Exhaust gases must not breathe because of the risk of poisoning.

1.7. Do not let near children and animals when the generator is running.

1.8. Risk of burns - do not touch the exhaust (muffler) and the drive unit.

1.9. Gasoline and gasoline vapors are flammable respectively explosive.

1.10. Never use electric generator in rooms with combustible materials - risk of explosion. Do not use a generator indoors, since the engine produces poisonous gases at work.

1.11. Place the generator at least 1 meter away from buildings and other equipment, flammable substances (tubes and barrels of gasoline and other fuels)

1.12. Never smoke near the generator.

1.13. Try not to spill fuel around the opening of the tank. In case spill clean carefully and wait enough to dry, then do not start the car engine.

1.14. During transport generating must be secured against slipping and overturning.

1.15. If you want to ship the unit, empty before the petrol tank

1.16. Place generator on a flat surface. The placement of the generator at an incline may lead to spillage.

1.17. When transporting or refueling always turn off the engine.

1.18. Do not charge near open lights, fire or sparks flying, empty tank

1.19. Do not touch any mechanically driven or hot parts. Do not remove any protective coating.

1.20. Do not expose the generator under the influence of rain or high humidity.

1.21. The generator is driven by an internal combustion engine, which in the area of the tailpipe (on the opposite side of the outlet) and the exhaust outlet induces incandescence. Avoid the proximity of these surfaces because of risk of skin burns.

1.22. Beware of electrical hazards. Outdoor use only authorized for that extension cords. The lengths of the wires to the consumer should be as short as possible.

1.23. Do not plug the generator into household electricity - it can cause damage to the generator or other electrical appliances in the home.

1.24. Do not touch the generator with wet hands while working. Electric power wires and included appliances must be in perfect condition.

1.25. Include only those items whose data voltage are compatible with the output voltage of the electric generator. Do not include devices with maximum power greater than 2.0 kW.

1.26. Never connect appliances to the generator before you have started

1.27. Use only insulated protective devices. Do not touch any mechanically driven or hot parts. Do not remove any protective coating.

1.28. The generator must not be exposed to moisture or dust ..

1.29. Gasoline is very flammable! Store gasoline only in designated containers

1.30. Charge petrol only outdoors and do not smoke while charging

1.31. While the engine is running or still warm, do not remove the cap of the petrol tank and charge the generator with fuel. When loading use funnels or tubes appropriate for that not to spill gasoline on generator. If you spill fuel dry it immediately.

1.32. Do not store the generator in a closed room, when there is fuel in the tank. Vapors may cause fire.

1.33. Empty fuel tank and carburetor if you will not use the generator for a long time or will you transport-in support.

1.34. Do not use gasoline to clean the machine and engine.

1.35. Keep the used oil in the original package and hand processing of the designated areas.

2. Purpose of the unit.

Generator RAIDER RD-GG02 is intended to supply hand-held power tools or appliances with maximum power to about 2000 W (notice that some appliances have larger starting power than the one that is marked for them)

**The generator is not suitable for powering computers and other precision technique.**

The generator is equipped with a AC 230 V and DC output 12 V, which is used to charge the batteries.

The generator is equipped with an automatic voltage regulator (AVR).

3. Working with the device.

3.1. Starting the gasoline engine.

Before starting the gasoline generator, make sure that no consumers are plugged. Check the fuel level, possibly add.

Check the oil – should be SAE 10W-30 or SAE 15W40.

Ensure sufficient ventilation of the unit.

Ensure that the ignition cable is attached to the spark plug.

Consider the immediate environment of the electric generator.

Turn off any electrical appliance switched from electric generator.

When starting, wear protective gloves.

1. Submit fuel by turning the faucet turned on Figure 1

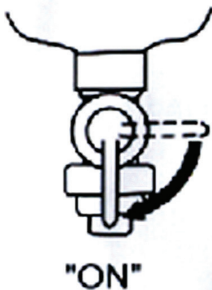

2. Place the ignition switch contact position “ON” (Figure 2)



3. Slide the choke fully left following the nameplate (figure 3)

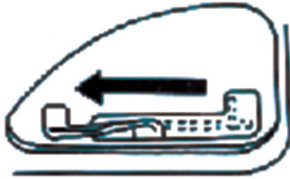

4. Pull the starter cord gently (9) until you feel the grip (effort) and pull the ignition of the machine. (Figure 4)



5. After the start of the engine choke back to the starting position.

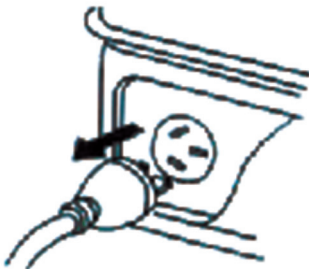

**ATTENTION !!!** Before starting the engine, make sure that you did not include electrical equipment to the generator (Figure 5)

**Attention!**

Engine is without oil in the crankcase and is equipped with a sensor for the oil level. At low oil level engine may not start. When loading oil generator must be horizontal. The oil is poured slowly until it spill. Do not use stayed or non-motor oils (hydraulic, transmission, etc.). Always check the oil level before starting or sudden stopping of the engine.

Shortage of oil can cause engine damage, excess oil leads to spotting the candle.

**IMPORTANT !!!**

The engine is not loaded with fuel. The engine is a four stroke!!! Do not add oil to petrol !!!

Pour fresh unleaded gasoline in the tank by using the funnel or tube with a suitable plug (not included in the fittings of the machine).

Do not use stayed fuels.

Use the output DC.

Only used for battery charging 12V.

Using a charging cable to connect the battery output DC. The cables must be connected to the battery as follows: connect the red cable to the positive (+) terminal and the black to the negative (-) terminal of the battery.

Do not change this way of connection, to avoid damage to the generator or battery

Connect the cables to the battery first and then to the generator.

Remove the cables from the generator first and then from the battery.

Do not attempt to start the car while the generator is connected to the car battery, as this could damage the generator.

DC output can be used simultaneously with the output AC.

Overload of the right current circuit, automatic fuse will switch off / will go out /. If this happens wait a few minutes before press it to reset the circuit.

3.2. Stop the engine.

Before you stop the electric, leave it for a short time to work without load to allow the unit to cool down.

1. In case that the generator is connected to a circuit, you must insert the key in position "OFF" (switch labeled "CIRCUIT BREAKER")
2. Then disconnect the mechanical circuit of plug.
3. Place the ignition switch contact in "OFF" position.
4. Place the choke plate as shown on the label for final stop of the engine.

Attention! Electric generator is equipped with overload protection.

NOTE! Your generator is equipped with a tap for fuel to interrupt the supply DIRECTLY FROM FUEL TANK TO WORK SYSTEM (located to the right of the choke valve with LABEL "FUEL"). WHEN TRANSPORTING THE GENERATOR turn the tap in position "OFF".

**CAUTION!**

IMMEDIATELY BEFORE WORK place lever valve in position "ON" to ensure Fueling ENGINE !!!

4. Cleaning, maintenance and storage.

- 4.1. Keep safety equipment, air slots and the motor housing contaminated by dust and dirt as possible.
- 4.2. Clean the unit with a clean cloth or with compressed air at low pressure.
- 4.3. We recommend that you clean the unit after each use.
- 4.4. Periodically check the condition of the air filter, which is made of foam rubber and is cleaned by washing with water.
- 4.5. Periodically check the oil level in the generator system.
- 4.6. The generator must be kept clean and dry place, should be prepared for storage as follows:
  - Place the tap of gasoline to "OFF"
  - Unscrew and remove the filter cup
  - Place the tap to "ON" drain the gasoline from the tank
  - Screw the cup back
  - Start the engine and let it run until it stops. This will remove the fuel from the carburetor
  - Pull the starter handle slowly until you feel the effort. This is the compression point. In this

position the suction and discharge valves are closed, which helps prevent corrosion in the cylinder.

**5. Troubleshooting.**

Damage	Check:
The engine can not be started.	Spark plug The fuel level The position of the stopcock Check the oil level
Engine starts and runs normally, but does not send electricity.	Switcher of the electrical feed
The generator has little or no tension.	Reason: Regulator or capacitor is defective. Activated overcurrent protection. A dirty air filter.



**6. Environmental protection.**

In view of environmental protection electrical appliances, additional accessories and packing must be subject to appropriate processing for reuse of the compound materials.

According the European Guideline 2012/19EC for Waste Electrical and Electronic Equipment and its implementation into national right, power tools that are no longer usable must be collected separately and disposed of in an environmentally correct manner.

## Instrucțiunile de folosire

Dragi utilizatori,

Felicitări pentru achiziționarea aparatului de dezvoltare cel mai mare succes marca - Raider. Când este instalat corect și funcționează, RAIDER sunt mașini sigure și fiabile și de lucru cu le va da adevărata plăcere. Pentru confortul dvs. este construit și servicii de rețea excelente cu 45 de servicii în toată țara.

Înainte de a utiliza acest aparat, vă rugăm să citiți cu aceste "instrucțiuni de utilizare" cu atenție.

În interesul siguranței dumneavoastră și pentru a asigura utilizarea corectă și citiți cu atenție instrucțiunile, inclusiv recomandările și avertismentele în ele. Pentru a evita erorile inutile și accidentele, este important ca aceste instrucțiuni rămân disponibile pentru consultare ulterioară toți cei care vor utiliza aparatul. Dacă-l vândă la un nou proprietar ea "instrucțiuni de utilizare" trebuie să fie prezentate cu ea la noul proprietar poate fi familiarizat cu instrucțiunile de siguranță și de exploatare relevante.

"Euromaster Import Export" SRL este reprezentant al producătorului și proprietarul Raider marca autorizat. Sediul social al companiei este c 1231 Sofia, bul "Lomsko shausee" 246, tel +359 700 44 155 +359 2 934 10 10, [www.raider.bg](http://www.raider.bg); [www.euromasterbg.com](http://www.euromasterbg.com); e-mail: [info@euromasterbg.com](mailto:info@euromasterbg.com).

Din anul 2006 compania a introdus sistemul de management al calitatii ISO 9001: 2008 în domeniul de aplicare a certificării: Comerț, import, export și de servicii de electrice profesionale și hobby, scule pneumatice si manuale și hardware-ul general. Certificatul a fost emis de Moody International Certification Ltd, Anglia.

### CARACTERISTICI TEHNICE

parametru	unitate	valoare
Model	-	RD-GG02
Tipul de motor	-	benzină, patru, un singur cilindru-răcit cu aer
Capacitatea motorului	cm <sup>3</sup>	163
Puterea motorului:	kW	2
Viteze nr de sarcină	min <sup>-1</sup>	3600
Curent de ieșire AC	V	230
Frecvență	Hz	50
Curent de ieșire tensiune constantă	V	12
Modul de pornire a motorului	-	mână magnetic - sistem de pornire
Volumul rezervorului de combustibil	L	14
Combustibil		benzină fără plumb
Consumul de combustibil	L / kWh	0.32
Pălăit		Non-contact de tranzistor
Dimensiuni	mm	530x400x440
Nivelul presiunii sonore LpA K = 3 dB (A)	dB(A)	72.9 dB(A)
Nivelul de zgomot LwA K = 3 dB (A)	dB(A)	92.9 dB(A)
Greutate	kg	44

**Caracteristici produs:**

1. Protecția împotriva supraîncărcării (protecție de curent)
2. Ieșire DC 12V
3. Contacte AC 230V
4. Siguranță
5. Voltmetru
6. Cap de ulei (ecartament)
7. Senzor pentru ulei
8. Comutator alimentare (comutator de pornire)
9. Mâinilor Starter
10. Apăsăți pentru combustibil
11. Filtru de aer
12. Coperta rezervor

**1. Instrucțiuni de siguranță**

În utilizarea dispozitivelor trebuie să respecte anumite măsuri de precauție asociate cu siguranța, pentru a preveni un prejudiciu și pagube. În acest scop, citiți cu atenție instrucțiunile de siguranță. În cazul în care aveți nevoie pentru a trece instrumentul de alții, vă rugăm să le predea acest manual de instrucțiuni. "Euromaster Import Export" SRL nu își asumă responsabilitatea pentru accidente sau daune care apare ca urmare a nerespectării acestui manual și instrucțiunile de siguranță.

1.1. Nu ar trebui să fie orice modificări întreținere elektrogenatorului. Dacă și accesorii ar trebui să fie utilizate numai piese originale.

1.2. Modificarea turația motorului peste setarea din fabrică.

1.3. Utilizarea unui generator de sudare pentru uz industrial.

1.4. Interzis conectarea generatorului la instalația electrică a clădirii.

1.5. Se interzice conectarea a doua sau mai multe generatoare unul cu celălalt.

1.6. Gazele de eșapament nu trebuie să respire din cauza riscului de otrăvire.

1.7. Nu lăsați copiii și animalele în apropiere de când generatorul este pornit.

1.8. Pericol de arsuri, nu atingeți eșapamentul echipamente (tobei de eșapament) și unitatea de antrenare.

1.9. Benzina și benzină vaporii sunt inflamabili respectiv. exploziv.

1.10. Nu utilizați niciodată generator electric în camere cu materiale combustibile - pericol de explozie. Nu folosiți un generator de interior, deoarece motorul produce gaze toxice la locul de munca.

1.11. Plasați generatorul la cel puțin 1 metru distanță de clădiri și alte echipamente, substanțe inflamabile (tuburi și butoaie de benzină și alți combustibili)

1.12. Nu fumați în apropierea generatorului.

1.13. Încercați să nu vărsați combustibil în jurul deschiderea rezervorului. În cazul în care deversare curat cu grijă și să aștepte suficient să se usuce, apoi nu porniți motorul masinii.

1.14. În timpul generatoare de transport trebuie să fie protejate contra alunecării și răsturnării.

1.15. Dacă doriți să transportați aparatul, gol înainte rezervorul de benzină

1.16. Așezați Generator pe o suprafață plană. Plasarea generatorului la o înclinație poate duce la scurgeri.

1.17. La transportul sau de realimentare opriți motorul.

1.18. Nu încălcați aproape de lumini deschis, incendiu sau scânteii care zboară, rezervor gol

1.19. Nu atingeți piesele acționate mecanic sau fierbinți. Nu scoateți nici un înveliș de protecție.

1.20. Nu expuneți generatorul sub influența ploaie sau umiditate ridicată.

1.21. Generatorul este acționat de un motor cu ardere internă, care în zona de țeava de eșapament (pe partea opusă orificiului de evacuare) și orificiului de evacuare induce incandescență. Evitați apropierea acestor suprafețe, din cauza riscului de arsuri ale pielii.



1.22. Feriți-vă de pericole electrice. Utilizare în aer liber autorizat doar pentru că prelungitoare. Lungimile cablurilor pentru consumator trebuie să fie cât mai scurtă posibil.

1.23. Nu conectați generatorul în gospodărie electricitate. Rețea, aceasta poate provoca leziuni la generatorul sau alte aparate electrice din casa.

1.24. Nu atingeți generatorul cu mâinile ude în timp ce lucrează. Cabluri de alimentare și aparate electrice incluse trebuie să fie în stare perfectă.

1.25. Includerea numai acele elemente ale căror tensiune date sunt compatibile cu tensiunea de ieșire a generatorului electric. Nu includ dispozitive cu putere mai mare de 2000 W.

1.26. Nu conectați niciodată aparate de generator înainte de a fi început

1.27. Folosiți izolat numai rămâne uredi. Ne de protecție orice parte acționate mecanic sau fierbinți. Nu scoateți nici un înveliș de protecție.

1.28. Generatorul nu trebuie expus la umezeală sau praf ..

1.29. Benzina este foarte inflamabilă! Doar Magazin benzină în recipiente desemnate

1.30. Încărcați benzină numai în aer liber și nu fumați în timpul încărcării

1.31. În timp ce motorul este pornit sau încă cald, nu scoateți capacul rezervorului de benzină și încărcați generatorul cu combustibil. Când încărcați utilizare pâlnii sau tuburi de sfaturi adecvate pentru a nu vărsați benzină pe generatorului. Dacă vărsați combustibil se usuce imediat.

1.32. Nu depozitați generatorul într-o cameră închisă, atunci când există combustibil în rezervor. Inhalarea vaporilor poate provoca incendiu.

1.33. Rezervor de combustibil gol și carburator, dacă nu veți utiliza generatorul de mult timp sau vei transporta de la suport.

1.34. Nu folosiți benzină pentru a curăța mașina și motorul.

1.35. Păstrați uleiul folosit în ambalajul original și prelucrarea manuală a zonelor desemnate.

## 2. Scopul și descrierea funcțională.

Generator RAIDER RD-GG02 este destinat utilizării amatori.

Vă rugăm să rețineți că dispozitivul în funcție de scopul lor nu este fabricat pentru uz industrial, artizanale sau uz industrial. Nu ne asumăm responsabilitatea în cazul în care aparatul este utilizat în industrie, meserie sau întreprinderi industriale, precum și în activități echivalente.

**Generatorul nu este potrivit pentru alimentarea calculatoarelor și a altor precizări tehnica.**

Accesul este ușor de transportat datorită să se ocupe de asta îl face ușor să se mute. Potrivit pentru utilizare, atunci când camping în pădure sau la domiciliu.

Este capabil să furnizeze instrumente sau aparate electrice de mână cu putere de până la 2000 W.

Generatorul este echipat cu un 230 V (Imagine. Postul 6) și ieșire DC 12 V (Imagine. Element 5), care este folosit pentru a încărca bateriile.

Motorul este în doi timpi și de lucru cu amestec Comustibil în 50 raport: 1 (benzină la ulei). 1L de benzină se adaugă 20 ml de înaltă calitate ulei în doi timpi pentru motoarele cu mișcare rapidă.

## 3. Lucrul cu dispozitivul

### 3.1. Pornirea motorului pe benzină.

Înainte de a începe generatorul pe benzină, asigurați-vă că nici un consumator implicat.

Aprindere Magnetno și motorul este pornit prin tragerea cablul de pornire (Imagine. Punctul 9), care se rotește arborele cotit.

Atenție! Înainte de prima punere în trebuie să umpleți rezervorul cu amestec de benzină în raportul de 50: 1 (pentru fiecare litru de benzină, a pus 20 ml de ulei.). În acest scop, puteți folosi pe interiorul paharului de măsurare rezervor (Atenție: Fiecare diviziune corespunde

cantității de 20 ml) Înainte de a turna benzină în amestec rezervor trebuie agitat.

Verificați nivelul de combustibil, eventual adăuga.

Asigurați o ventilație suficientă a unității.

Asigurați-vă că cablul de aprindere este atașat la bujia.

Luați în considerare mediul imediată a generatorului electric.

Oprii orice aparat electric a trecut de la generatorul electric.

La pornirea, purtați mănuși de protecție.

1. Trimite combustibil rotind robinetul pornit Figura 1



2. Așezați poziția de contact contactul "ON" (Figura 2)

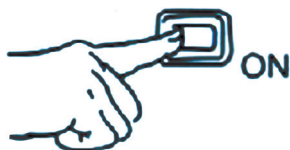

3. Glisați soc complet din stânga după plăcuța de identificare (figura 3))



4. Trageți cablul de pornire ușor (9), până când simțiți mânerul (efort) și trageți aprinderea mașinii. (Figura 4)



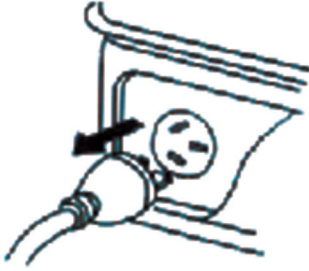

5. După pornirea motorului sufoca înapoi la poziția inițială.

**ATENȚIE !!!** Înainte de pornirea motorului, asigurați-vă că nu a inclus echipamente electrice la generator (Figura 5)

### 3.2. Opriți motorul

Înainte de a opri electric, se lasă timp de o perioadă scurtă de timp pentru a lucra fără sarcină, pentru a permite unității să se răcească. “

1. În cazul în care generatorul este conectat la un circuit trebuie să stabilească comutatorul pentru alimentarea electrică în poziția “OFF” (comutator marcat “CIRCUIT BREAKER”)
2. Apoi deconectați circuitul mecanic de dop
3. Așezați aprindere comutatorul de contact în poziția “OFF”
4. Așezați placa de șoc dat de situația de pe ultima oprire a motorului.

**NOTĂ!** Benzină dvs. este echipat cu un robinet pentru a întrerupe alimentarea DIRECT DE LA rezervorului de combustibil sistem de lucru (situat în partea dreaptă a supapei sufoca cu eticheta “combustibil”). TRANSPORTUL GENERATOR Rotiți supapa maneta în poziția “OFF”.

### **ATENȚIE!**

Imediat înainte de supapă pârghie **LOCUL DE MUNCA** în poziția “ON” pentru a asigura Alimentare a motorului !!!

**Atenție!** Generator electric este echipat cu protecție la suprasarcina.

### 4. Curatenie si intretinere

- 4.1. Păstrați echipamente de siguranță, sloturi de aer și carcasa motorului sunt contaminate cu praf și murdărie în care este posibil.
- 4.2. Curățați aparatul cu o cârpă curată sau cu aer comprimat la presiune scăzută.
- 4.3. Vă recomandăm să curățați aparatul după fiecare utilizare.
- 4.4. Verificați periodic starea filtrului de aer, care este fabricat din spuma de cauciuc și se curăță prin spălare cu apă.
- 4.5. Periodic suprafețe de contact proyaveryavayte de dopuri pentru a aprinde în prezența funingine sau poluare curățați-le dacă este necesar - înlocuiți bujia.

**5. Rezolvarea problemelor.**

<b>Eșec</b>	<b>Verificați:</b>
Motorul nu poate fi pornit.	bujie Nivelul de combustibil Poziția robinetului Verificați nivelul uleiului
Motorul pornește și rulează în mod normal, dar nu trimite energie electrică	Comutator de alimentare electrică
Generatorul are puține sau nici o tensiune.	Motivul: Regulator sau condensator este defect. De protecție la supracurent activat. Un filtru de aer murdar.

**6. Protecția Mediului**

În scopul de a proteja sula electrică de mediu, accesoriile și ambalajele trebuie să fie supuse procesării adecvate pentru re-utilizare a informațiilor conținute în acesta.

Nu aruncați putere în gunoiul menajer! Conform Directivei UE 2012/19/CE privind deșeurile electrice și dispozitive electronice și și stil ca un instrumentele naționale electrice lege care pot fi utilizate mai, trebuie să fie colectate separat și să facă obiectul unui tratament adecvat pentru recuperare conținute resturi acolo.

## Uputstva za upotrebu

Poštovani korisnici,

Čestitamo na kupovini mašine za najuspešnije razvoju brenda - Raider. Kada pravilno instaliran i radi, RAIDER su sigurne i pouzdane mašine i rad sa njima će vam dati pravo zadovoljstvo. Za vaš pogodnost je izgrađen i odlična servisna mreža sa 45 službi širom zemlje.

Pre upotrebe ovu mašinu, molimo vas da pažljivo pročitate ovo "uputstvima za upotrebu".

U interesu bezbednosti i osigura pravilno korišćenje i pažljivo pročitate ova uputstva, uključujući preporukama i upozorenjima na njih. Da biste izbegli nepotrebne greške i nezgode, važno je da ova uputstva ostaju na raspolaganju za buduće potrebe svih koji će koristiti mašinu. Ako ga prodaju novom vlasniku to "uputstva za upotrebu" moraju biti dostavljeni sa njim na novog vlasnika može se upoznati sa relevantnim bezbednosne instrukcije i operativnih.

"Euromaster Uvoz Izvoz" doo je ovlašćeni predstavnik proizvođača i vlasnika žiga RAIDER. Sedište kompanije je oko 1231 Sofija, 246, Lomsko shaussee blvd, tel +359 700 44 155, +359 2 934 10 10, www.raider.bg; www.euromasterbg.com; E-mail: info@euromasterbg.com.

Od 2006. kompanija je uvela sistem upravljanja kvalitetom ISO 9001: 2008 sa obimom sertifikacije: trgovinu, uvoz, izvoz i servis profesionalnog i hobi Electric, pneumatske i ručnog alata i opšte hardvera. Certifikat je od Moodi International Certification Ltd, Engleska.

### TEHNIČKI PODACI

Parametar	Jedinica	Vrednost
model	-	RD-GG02
Vrsta motora	-	benzin , četiri, jedan cilindar vazdušno hlađenje
Kapacitet motora	cm <sup>3</sup>	163
Snaga motora :	kW	2
Besposlen obrtaja	min <sup>-1</sup>	3600
AC izlazna struja	V	230
frekvencija	Hz	50
Postojan napon izlazna struja	V	12
Način pokretanja motora	-	magnetni ruka - počev sistem
Zapremina rezervoara	L	14
Gorivo		bezolovni
Potrošnja goriva	L / KWh	0.32
Plamteći		beskontaktni tranzistor
Dimenzije	mm	530x400x440
Nivo buke LpA K = 3 dB ( )	dB(A)	72.9 dB(A)
Nivo zvuka LvA K = 3 dB ( )	dB(A)	92.9 dB(A)
Težina	kg	44

#### Elementi:

1. Zaštita od preopterećenja (struja zaštita)
2. Izlaz DC 12V
3. Kontakti AC 230V
4. Osigurač
5. Voltmeter
6. Kap ulja (brojač)
7. Senzor za naftu
8. Prekidač za (počevši prekidač)
9. Ručni starter
10. Tap za gorivo
11. Filter vazduha
12. Korica tenk

#### 1. Bezbednosna Smernice

U upotrebi uređaja mora biti u skladu sa određenim merama predostrožnosti u vezi sa bezbednosti da spreči povrede i oštećenja. U tu svrhu, pažljivo pročitajte bezbednosna uputstva. U slučaju da je potrebno da prođe instrument drugima, molimo im predaju ovo uputstvo za upotrebu. "Euromaster Uvoz Izvoz" doo prihvata odgovornost za nezgode ili oštećenja koja se javlja zbog nepoštovanja ovog uputstva i sigurnosnim uputstvima.

1.1. Zar ne bi trebalo da bude bilo kakve promene elektrogeneratora. Za održavanje i pribor treba koristiti samo originalne delove.

1.2. Menjajući brzinu motora iza fabričkog podešavanja.

1.3. Upotreba generatora zavarivanje za industrijski.

1.4. Zabranjuje povezivanje generator za instalacije zgrade.

1.5. Zabranjeno je povezivanju dva ili više generator međusobno.

1.6. Izduvni gasovi ne sme da dišem zbog rizika od trovanja.

1.7. Ne dozvolite blizu decu i životinje kada Generator radi.

1.8. Opasnost od opekotina, ne dodirujte biljni auspuh (Muffler) i pogonsku jedinicu.

1.9. Benzin i benzinske pare su respektivno zapaljiva. eksploziv.

1.10. Nikada ne koristite električni generator u sobama sa zapaljivim materijalima - rizik od eksplozije. Ne koristite generator u zatvorenom prostoru, jer motor proizvodi otrovne gasove na poslu.

1.11. Postavite generator najmanje 1 metar od zgrada i druge opreme, zapaljivih materija (cevi i barela benzina i drugih goriva)

1.12. Nemojte pušiti u blizini generatora.

1.13. Pokušajte da ne prelije gorivo oko otvora rezervoara. U slučaju izlivanja čistom pažljivo i čekaju dovoljno da se osuši, a zatim ne počinji motor automobila.

1.14. Tokom transporta generisanje moraju osigurati od klizanja i prevrtanja.

1.15. Ako želite da brod jedinicu, prazan pred rezervoar

1.16. Mesto Generator na ravnu površinu. Postavljanje generatora na uzbrdici može dovesti do prospanja.

1.17. Prilikom transporta ili pretakanje goriva uvek isključite motor.

1.18. Nemojte puniti blizu otvorenog svetlima, požara ili iskre lete, praznim rezervoarom

1.19. Ne dodirujte mehanički pogonom ili vruće delove. Ne uklanjajte zaštitni sloj.

1.20. Nemojte izlagati generator pod uticajem kiše ili visokoj vlažnosti.

1.21. Generator je vođen interni sagorevanjem, koji u području auspuh (na suprotnoj strani izlaza) i izduvnom utičnicu izaziva Incandescence. Izbegavajte blizinu ovih površina zbog opasnosti od opekotina kože.

1.22. Čuvajte se električnih opasnosti. Otvoreni upotreba ovlašćen samo za to da produžni kablovi. Dužine žica za potrošača treba da bude što je moguće kraće.

1.23. Nemojte priključiti generator u domaćinstvu mreže električne energije., To može izazvati oštećenja na generator ili drugih električnih aparata u kući.

1.24. Ne dodirujte generator mokrim rukama dok rade. Electric pover žice i uključeni aparati

moraju biti u savršenom stanju.

1.25. Uključuju samo one predmete čiji podaci napon su kompatibilni sa izlaznog napona električne generatora. Ne uključujte uređaje sa napajanja veći od 2000W.

1.26. Nikada ne povežite uređaje generatora pre nego što ste počeli

1.27. Koristite samo sa izolacijom zaštitni uredi. Ne dodirnuti bilo mehanički pogonom ili vruće delove. Ne uklanjajte zaštitni sloj.

1.28. Generator ne sme biti izložen vlage ili prašine ..

1.29. Benzin je veoma zapaljiv! Lokal benzina samo u određenim kontejnerima

1.30. Punjenje benzin samo na otvorenom i ne pušim tokom punjenja

1.31. Dok motor radi ili još topao, nemojte skinite poklopac na rezervoar i napunite generator sa gorivom. Kada stavljate korišćenje levaka ili cevi odgovarajuće savete da ne prospe benzin na generatoru. Ako prospete gorivo ga odmah osuši.

1.32. Nemojte držati generator u zatvorenoj prostoriji, kada postoji goriva u rezervoaru. Pare mogu izazvati požar.

1.33. Prazan rezervoar za gorivo i karburator ako nećete koristiti generator duže vreme ili ćete prevoziti-u podršku.

1.34. Ne koristite benzin za čišćenje mašinu i motor.

1.35. Držite se koristi ulje u originalnom pakovanju i obradu ručno određenih oblasti.

## 2. Svrha i funkcionalni opis.

Generator RAIDER RD-GG02 je namenjen za amaterski upotrebu.

Imajte na umu da uređaj prema namjeni nije proizveden za industrijsku, zanatskih ili industrijsku upotrebu. Ne preuzimamo odgovornost ukoliko aparat koristi u industrijskoj, zanatskih ili industrijskih preduzeća, kao i u ekvivalentnim aktivnostima.

Pristup je lak za nošenje zahvaljujući rukovanje da olakšava kretanje. Pogodan za upotrebu kada kampovanje u šumi ili kod kuće.

**Generator nije pogodan za napajanje racunara i druge preciznosti tehnike.**

Je u stanju da snabdeva ručne aparat ili aparate sa snage do 2000W.

Generator je opremljen 230 V (slika. Tačka 6) i DC izlaz 12 V (slika. Element 5), koja se koristi za punjenje baterija.

Motor je dvotaktni i rad sa nižu potrošnju smeše u odnos 50: 1 (benzin do ulja). 1L benzina add 20ml kvalitetnu dvotaktni ulje za brzo kreću motora.

## 3. Rad sa uređajem

### 3.1. Pokretanje benzinski motor.

Prije početka benzina generator, uverite se da nema potrošači uključeni.

Magnetno paljenje i motor (tačka 9 Slika.), Koja rotira radilice počela povlačenjem startnu vrpcu.

Pažnja! Pre prvog puštanja u rad mora napuniti rezervoar sa benzinom smeše u odnosu 50: 1 (za svaki litar benzina, stavi 20 ml ulja.). U tu svrhu možete koristiti iznutra mernog cisterna čaše (Pažnja: Svaka podela odgovara količini od 20 ml) pre sipanja benzin u rezervoar smešu treba da se izmučka.

Proverite nivo goriva, eventualno dodati.

Obezbediti dovoljnu ventilaciju jedinice.

Uverite se da je kabl za paljenje je vezan za svećice.

Razmotrimo neposrednu okolinu na električnim generatorom.

Isključite električnu aparat uključiti u električnim generatorom.

Prilikom pokretanja, nositi zaštitne rukavice.

1. Pošaljite gorivo okretanjem slavinu uključen slici 1



2. Postavite prekidač za paljenje kontakt pozicija "O" (slika 2)

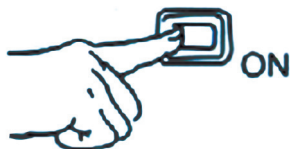

3. Gurnite čok potpuno napustio nakon pločici (slika 3)



4. Povucite startnu vrpcu nežno (9) dok ne osetite grip (napora) i povucite paljenje mašine. (Slika 4)



5. Posle pokretanja motora uguši nazad u početni položaj.

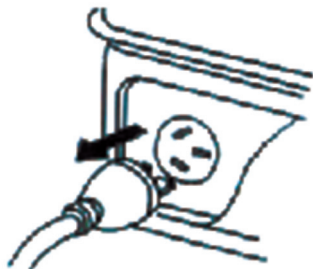

**PAŽNJA !!!** Pre pokretanja motora, proverite da niste uvrstili električnu opremu sa generatorom (slika 5)



### 3.2. Zaustavite motor

Pre nego što zaustavi električni, ostavite ga na kratko da rade bez opterećenja da bi uređaj da se ohladi. “

1. U slučaju da generator je povezan na kolo mora postaviti napon za električnu ishranu u poziciji “OFF” (prekidač označen “CIRCUIT”)
2. Zatim isključite mehaničku kolo plug
3. Mesto paljenje kontakt prekidač u “OFF”
4. Mesto čok ploča posvećena situaciji na završnoj stanici motora.

**NAPOMENA!** VAŠ benzin je opremljen stopcock da prekine snabdevanje **DIREKTNO OD FUEL TANK ZA RAD SISTEM** (nalazi se desno od zaustavne ventila sa etiketom “gorivo”). **PREVOZ GENERATOR** ručicu ventil u položaj “OFF”.

#### **OPREZ!**

Neposredno pre radnom mestu polugom ventila u položaj “ON” kako bi se osiguralo **Fueling ENGINE !!!**

**Pažnja!** Generator je opremljen zaštitom od preopterećenja.

### 4. Čišćenje i održavanje

4.1. Keep sigurnosnu opremu, vazdušne sloti i kućište motora kontaminirana prašine i prljavštine moguće.

4.2. Očistite jedinicu čistom krpom ili sa komprimovani vazduh na niskom pritisku.

4.3. Preporučujemo da očistite jedinicu nakon svake upotrebe.

4.4. Povremeno proveriti stanje filtera za vazduh, koji je napravljen od pene gume i očišćene od pranja vodom.

4.5. Povremeno proiaveriavaite kontaktne površine od čepova da zapali u prisustvu čađi ili zagađenja očistite ih ako je potrebno - zamenite svećicu.

5. Rešavanje problema.

<b>neuspeh</b>	<b>Proverite:</b>
Motor se ne može pokrenuti .	Svećica Nivo goriva Položaj stopcock Proverite nivo ulja
Motor počinje i traje obično, ali ne šalje struju	Prebacite električne hranu
Generator ima malo ili nimalo napetosti .	Razlog : Regulator ili kondenzator je u kvaru . Aktivirana porta. Priljavi filter vazduha.



## 6. Zaštita životne sredine.



U cilju zaštite životne sredine električni alat, pribor i ambalažu moraju biti podvrgnuti odgovarajućem obradu za ponovno korišćenje informacija koje se nalaze u njemu.

Ne bacajte vlasti u kućni otpad! Prema EU Direktiva 2012/19/EC o otpadu električne i elektronske uređaje i uspostavljanje i kao nacionalni alata zakon moći da se mogu koristiti više, moraju biti sakupljeni odvojeno i da podleže odgovarajući tretman za oporavak sadržanih u njemu belešku.

## Originalna navodila za uporabo

Spoštovani uporabniki,

Čestitamo vam za nakup stroja za najbolj uspešno razvija blagovno znamko - Raider. Ko je pravilno nameščen in deluje, RAIDER so varni in zanesljivi stroji in delo z njimi, vam bo pravi užitek. Za je zgrajena vaš udobje in odlične storitve omrežja z 45 storitev po vsej državi. Pred uporabo stroja pozorno preberite s temi "Navodila za uporabo".

V interesu vaše varnosti in za zagotovitev pravilne uporabe in pazljivo preberite ta navodila, vključno s priporočili in opozorili na njih. Da bi se izognili nepotrebnim napakam in nesrečam, je pomembno, da ta navodila na voljo za prihodnjo uporabo vsem, ki bodo uporabljali stroj. Če ga prodajajo na novega lastnika, da "navodila za uporabo" je treba predložiti z njim na novega lastnika se lahko seznanili z ustreznimi varnostnimi in obratovalnih navodilih.

"Euromaster Import Export" doo je pooblaščen zastopnik proizvajalca in lastnika Raider blagovne znamke. Sedež podjetja je c 1231 Sofia, 246, Lomsko shaussee blvd, tel +359 700 44 155 +359 2 934 10 10, www.raider.bg; www.euromasterbg.com; e-mail: info@euromasterbg.com.

Od leta 2006 je družba uvedla sistem vodenja kakovosti ISO 9001: 2008 s področja certificiranja: trgovino, uvoz, izvoz in storitve, strokovne in hobi električni, pnevmatski in ročnega orodja in okovja. Certifikat je bil izdan s strani agencije Moody International Certification Ltd, Anglija.

## TEHNIČNI PODATKI

parameter	enota	vrednost
Model	-	RD-GG02
Tip motorja	-	bencin, štiri, enovaljni zračno hlajeni
Prostornina motorja	cm <sup>3</sup>	163
Moč motorja:	kW	2
V prostem teku	min <sup>-1</sup>	3600
AC izhodni tok	V	230
pogostost	Hz	50
Konstantna napetost Izhodni tok	V	12
Način za zagon motorja	-	magnetno roko - zagon sistema
Prostornina rezervoarja za gorivo	L	14
Gorivo		neosvinčeni
Poraba goriva	L / KWh	0.32
živobarven		brezkontaktni tranzistor
dimenzije	mm	530x400x440
Raven zvočnega tlaka LpA K = 3 dB (A)	dB(A)	72.9 dB(A)
Raven moči hrupa LwA K = 3 dB (A)	dB(A)	92.9 dB(A)
Teža	kg	44

## Elementi:

1. Zaščita pred preobremenitvijo (trenutna zaščita)
2. izhodna DC 12V
3. Kontakti AC 230V
4. Varovalka
5. Voltmeter
6. pokrovček Oil (gauge)
7. Senzor za olje
8. Stikalo (začeni stikalo)
9. Ročno starter
10. Tap za gorivo
11. Zračni filter
12. pokrovček rezervoarja za

## 1. Varnostne smernice

Pri uporabi naprav morajo biti v skladu z določenimi varnostnimi ukrepi, povezanimi z varnostjo, da se prepreči poškodbe in škodo. Za ta namen, preberite varnostna navodila. V primeru, da boste morali opraviti listine o drugih, si roko jim ta navodila. "Euromaster Import Export" doo ne prevzema nobene odgovornosti za nesreče ali škodo, ki nastane zaradi neupoštevanja teh navodil in varnostnih navodil.

1.1. Ne sme biti nobenih sprememb elektrogeneratora. Za vzdrževanje in dodatki, je treba uporabiti samo originalne dele.

1.2. Spreminjanje števila vrtljajev motorja, ki presega tovarniške nastavitve.

1.3. Uporaba generator varilnega za industrijo.

1.4. Prepovedano povezuje generator za vgradnjo stavbnega.

1.5. Je prepovedano povezovanje dveh ali več generator s seboj.

1.6. Izpušni plini ne sme dihati zaradi nevarnosti zastrupitve.

1.7. Ne dovolite, da v bližini otrok in živali, ko generator teče.

1.8. Nevarnost opeklin, se ne dotikajte izpuh rastlin (glušnik) in pogonsko enoto.

1.9. Bencin in bencinski hlapi vnetljivi oz. eksplozivna.

1.10. Nikoli ne uporabljajte električnega generatorja v sobah z vnetljivimi snovmi - nevarnost eksplozije. Ne uporabljajte generatorja v zaprtih prostorih, saj je motor proizvaja strupenih plinov pri delu.

1.11. Postavite generator vsaj 1 meter stran od zgradb in druge opreme, vnetljive snovi (cevi in sodov bencina in drugih goriv)

1.12. Nikoli ne kadite v bližini generatorja.

1.13. Poskusi, da ne pride gorivo okoli odprtine posode. Pri razlitju primera čisto natančno in počakati dovolj, da se posuši, potem ne zažene motor avtomobila.

1.14. Med proizvodnjo prometne morajo biti zavarovani pred zdrsom in prevračanja.

1.15. Če želite poslati enoto, prazno pred tank bencina

1.16. Kraj generator na ravno površino. Namestitev generatorja poševno lahko povzročilo razlitje.

1.17. Pri transportu ali polnjenje goriva vedno ugasnite motor.

1.18. Ne polnite v bližini odprti luči, ogenj ali iskre, ki plujejo, praznim rezervoarjem

1.19. Ne dotikajte z mehanskim pogonom ali vročih delov. Ne odstranite zaščitno oblogo.

1.20. Ne izpostavljajte generator pod vplivom dežju ali visoki vlažnosti.

1.21. Generator poganja motor z notranjim izgorevanjem, ki je v območju izpušne cevi (na nasprotni strani izstopa) in izpušni odprtini inducira žarenja. Izogibajte bližino teh površin zaradi tveganjem kožne opekline.

1.22. Pazite na električni tok. Zunanja uporaba dovoljena samo, da so podaljški. Dolžine vodnikov do potrošnika mora biti čim krajši.

1.23. Ne vtikajte generatorja v gospodinjske elektrike. Mreže, lahko povzroči škodo na generatorju ali drugih električnih naprav v domu.

1.24. Ne dotikajte se generator z mokrimi rokami, medtem ko delate. Električne žice in vključene naprave morajo biti v brezhibnem stanju.

1.25. Vključujejo samo tiste predmete, katerih podatki napetost so združljivi z izhodno napetostjo električnega generatorja. Ne vključujejo naprav z močjo več kot 2000 W.

1.26. Nikoli povezavo naprav z generatorjem, preden ste začeli

1.27. Uporabljajte le izolirani zaščitni uredi. Ne dotikajte nobenega mehanskim pogonom ali vročih delov. Ne odstranite zaščitno oblogo.

1.28. Generator ne sme biti izpostavljen vlagi ali prahu ..

1.29. Bencin je zelo vnetljiv! Bencin Hraniti samo v določenih posodah

1.30. Charge bencin le na prostem in ne kadite med polnjenjem

1.31. Medtem ko motor deluje ali je še vroč, ne odstranajte pokrovčka rezervoarja za bencin in napolnite generator z gorivom. Pri nalaganju uporabe liji ali cevi ustreznih nasvetov, da ne polijete bencin na generatorju. Če se polijete gorivo takoj posuši.

1.32. Ne skladiščiti generator v zaprtem prostoru, kadar je gorivo v rezervoarju. Hlapi lahko povzročijo požar.

1.33. Izpraznite rezervoar za gorivo in uplinjač, če ne boste uporabili generator za dolgo časa, ali boste prometno-podpora.

1.34. Ne uporabljajte bencina za čiščenje stroja in motorja.

1.35. Naj bo uporabljeno olje v originalni embalaži in predelavi strani določenih območjih.

## 2. Namen in funkcionalni opis.

Generator RAIDER RD-GG02 je namenjen amaterski uporabi.

Prosimo, upoštevajte, da je naprava v skladu z njihovim namenom ni izdelan za industrijsko, obrtno ali industrijsko uporabo. Ne prevzemamo nobene odgovornosti, če se naprava uporablja v industriji, obrti ali industrijskih podjetij, kot tudi v enakovrednih dejavnosti.

Dostop je enostaven za prevoz hvala za ročaj, ki je enostaven za premikanje. Primerna za uporabo v kamp v gozdu ali doma.

**Generator ni primeren za napajanje računalnikov in druge natančnosti tehnika.**

Je sposoben dobavljati-ročna orodja ali naprave z močjo do 2000 W.

Generator je opremljen z 230 V (Slika. Postavki 6) in DC izhod 12 V (Slika. Element 5), ki se uporablja za polnjenje baterij.

Motor je dvotaktni in delo z izhodom mešanico v razmerju 50: 1 (bencin na olje). 1L bencina dodamo 20ml visokokakovostne dvotaktnim oljem za vsakdanjo motorjev.

## 3. Delo z napravo

### 3.1. Zagon bencinski motor.

Pred začetkom generator bencina, se prepričajte, da ne gre za potrošnike.

Magnetno vžig in motor je začel s potegom zaganjalnika kabel (Slika. Točka 9), ki se vrti motorno gred.

Pozor! Preden se prvi zagon napolnite z mešanico bencina v razmerju 50: 1 (za vsak liter bencina, dal 20 ml olja.). Za ta namen se lahko uporabijo v notranjosti merilne rezervoar skodelico (pozor: Vsak oddelek ustreza višini 20 ml) Pred zlivanje bencina v mešanici rezervoarja treba stresati.

Preverite nivo goriva, po možnosti dodati.

Zagotoviti zadostno prezračevanje enote.

Poskrbite, da je kabel za vžig pritrjena na svečke.

Vzemimo neposredno okolico električnega generatorja.

Izklopite vsako električno napravo vklopite iz električnega generatorja.

Ko se začne, nosite zaščitne rokavice.

1. Pošlji gorivo z vrtenjem pipa vklopljen sliki 1



2. Postavite stikalo za vžig kontakt položaj "ON" (slika 2)



3. Potisnite dušilke povsem levo po tablici (slika 3)



4. Povlecite zagonsko vrvico narahlo (9), dokler ne začutite oprijem (napora) in potegnite vžig stroja. (Slika 4)



5. Po zagonu motorja zaduši nazaj v začetni položaj.

**POZOR !!!** Pred zagonom motorja se prepričajte, da ste ne vključuje električne opreme na generatorju (slika 5)

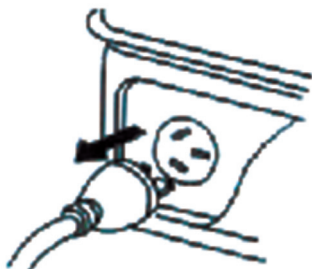

### 3.2. Ustavite motor

Preden prenehate električni, pustimo kratek čas dela brez bremena, da bi naprava ohladi. “

1. V primeru, da je generator priključen na vezje, mora stikalo za električni hranjenje v položaju “OFF” (stikalo z oznako “CIRCUIT BREAKER”)

2. Nato odklopite mehansko vezje plug

3. mesto vžig stikalo kontakt v položaju “OFF”

4. mesto zaduši plošča namenjena položaju, na končni postaji motorja.

**POZOR! VAŠ bencin je opremljena z ventilom za prekinitev dobave NEPOSREDNO OD tanku sistem dela (ki se nahaja na desni strani dušilna loputa z NALEPKA “gorivo”). TRANSPORT generatorja Obrnite ročico ventil v položaju “OFF”.**

#### **POZOR!**

Tik pred delovnem mestu vzvoda ventila v položaju “ON”, da se zagotovi

Dovoda goriva v motor !!!

Pozor! Električni generator je opremljen z zaščito pred preobremenitvijo.

### 4. Čiščenje in vzdrževanje

4.1. Naj bo varnostno opremo, zračne reže in ohišje motorja, onesnažene z prahom in umazanijo, kot je mogoče.

4.2. Enote očistite s čisto krpo ali s stisnjenim zrakom pri nizkem tlaku.

4.3. Priporočamo vam, da očistite enoto po vsaki uporabi.

4.4. Občasno preverite stanje zračnega filtra, ki je izdelana iz penaste gume in se očisti z izpiranjem z vodo.

4.5. Občasno proyaveryavayte kontaktne površine za prižiganje svečk v prisotnosti saj ali onesnaženja jih po potrebi očistite - zamenjajte svečko.

### 5. Odpravljanje težav.

Odpoved	Preverite:
Motorja ni mogoče zagnati.	Vžigalna svečka Nivo goriva Položaj petelinčka Preverite nivo olja
Motor zažene in teče normalno, vendar ne pošilja elektriko	Stikalo električnega vira
Generator ima malo ali nič napetost.	razlog: Regulator ali kondenzator je v okvari. Aktivirani pretokovno zaščito. Umazan zračni filter.



#### 6. Varstvo okolja.

Da bi zaščitili okolje, orodja za napajanje, pribor in embalažo je treba opraviti ustrezno predelavo za ponovno uporabo informacij, ki jih vsebuje.

Ne mečite moči med gospodinjske odpadke! V skladu z direktivo 2012/19/ES o odpadni električni in elektronskih naprav ter vzpostavitve in kot nacionalno pravo, električno orodje, ki se lahko uporabljajo več, je treba zbirati ločeno in biti predmet ustreznega zdravljenja za izterjavo, ki jih vsebuje tam ostanki.



**МК**

**Оригинално упатство за употреба**

Почитувани корисници,

Честитки за купување на машина од најуспешно растечката бренд - RAIDER. При правилно инсталација и работа, RAIDER се сигурни и доверливи машини и работата со нив ќе ви овозможи вистинско задоволство. За ваша погодност е изградена и одлична сервисна мрежа со 45 сервисот во целата земја.

Пред да ја користите оваа машина ве молиме внимателно прочитајте оваа “Упатство за употреба”.

Во интерес на Вашата безбедност и со цел обезбедување на правилна и употреба, прочитајте овие напатствија внимателно, вклучувајќи советите и предупредувањата во нив. За избегнување на непотребни грешки и незгоди, важно е овие инструкции да останат достапни за идните референци на сите кои ќе уживаат машината. Ако ја продадете на нов сопственик тоа “Упатство за употреба” треба да се предаде заедно со неа, за да може новиот сопственик да се запознае со соодветните мерки за безбедност и упатствата за работа.

“Евромастер Импорт-Експорт” ООД е овластен застапник на производителот и сопственик на трговската марка RAIDER. Адресата на управување на фирмата е гр. Софија 1231, бул. “Ломски пат” 246, тел. +359 700 44 155, +359 2 934 10 10, [www.raider.bg](http://www.raider.bg); [www.euromasterbg.com](http://www.euromasterbg.com); e-mail: [info@euromasterbg.com](mailto:info@euromasterbg.com).

Од 2006 година во фирмата е воведен системот за управување со квалитет ISO 9001: 2008 со опсег од одобрението: Трговија, увоз, извоз и сервис на професионални и хоби електрични, пневматски и механички инструменти и заедничка хардвер. Сертификатот е издаден од Moody International Certification Ltd, England.

**ТЕХНИЧКИ ПОДАТОЦИ**

параметар	мерна единица	вредност
Модел	-	RD-GG02
Тип на мотор	-	бензински, четири тактен, цилиндар со воздушно ладење.
Работна зафатнина на моторот	cm <sup>3</sup>	163
Моќ на моторот:	kW	2
Вртежи на празен од	min <sup>-1</sup>	3600
Наизменичен напон излезни струја	V	230
Фреквенција	Hz	50
Константен напон излезни струја	V	12
Начин на стартување на моторот	-	рочно магнетно - стартна систем
Волумен на резервоарот за гориво	L	14
Гориво		безоловен бензин
Потрошувачка на гориво	L / kWh	0.32
Запаливи систем		безконтактен транзистор
Калибри	mm	530x400x440
Ниво на звучен притисок LpA K = 3 dB (A)	dB(A)	72.9 dB(A)
Ниво на звучна моќност LwA K = 3 dB (A)	dB(A)	92.9 dB(A)
Тежина	kg	44

**Елементи:**

1. Заштита против преоптоварување (токова заштита)
2. Излез за еднонасочна струја 12V
3. Контакти за наизменична струја 230V
4. Осигурувач
5. волтметар
6. Капаче на маслото (нивомер)
7. Сензор за маслото
8. Електрични клуч (краен клуч)
9. Рачен фрлач
10. Крањ за гориво
11. Воздушен филтер
12. Капаче на резервоарот

**1. Насоки за безбедна работа**

При користењето на апаратите треба се запазат одредени мерки на претпазливост, поврзани со безбедноста, за да се спречат повреди и оштетувања. За целта внимателно прочитајте ги упатствата за безбедност. Во случај дека треба да предадете апаратот на други лица, ве молиме дадете им го ова упатство за употреба. “Евромастер Увоз Извоз” ООД не презема одговорност за несреќи или штета кои произлегуваат поради Непочитувањето на ова упатство и упатствата за безбедност.

1.1. Не треба да се вршат никакви промени на електрогенератора. За одржување и прибор треба да се користат само оригинални резервни делови.

1.2. Забрането е промената на брзината на моторот надвор Фабричкото прилагодување.

1.3. Се забранува употребата на генераторот за индустриско токоподавање.

1.4. Забрането е поврзувањето на генераторот на зградната автоматика инсталација.

1.5. Забрането е поврзување на два или повеќе генератора еден со друг.

1.6. Издувните гасови не треба да се вдишуваат поради опасност од труење.

1.7. Не дозволувајте во близина деца и животни, кога генераторот работи.

1.8. Опасност од изгореници, не допирајте инсталацијата за издувни гасови (издувна цевка) и погонскиот агрегат.

1.9. Бензинот и испарувањата се лесно запаливи одн. експлозивни.

1.10. Никогаш не употребувајте електрични во простории со лесно запаливи материји - опасност од експлозија. Не користете генераторот во затворени простории, бидејќи моторот произведува отровни гасови при работа.

1.11. Ставајте генератора на најмалку 1 метар од згради, како и од друга опрема, запаливи материји (туби и буриња со бензин и други слични горива)

1.12. Никогаш не пушете во близина на генераторот.

1.13. Трудете се да не истурајте гориво околу отворот на резервоарот. Во случај дека истури исчистете внимателно и почekaјте доволно за да се исуши, дотогаш не вклучувајте моторот.

1.14. За време на транспортот електрични треба да се обезбедени против лизгање и превртување.

1.15. Ако сакате да транспортирате уредот, испразнете пред тоа резервоарот за бензин

1.16. Ставајте генератора на рамна површина. Ставањето на генераторот под наклон може да доведе до истурање на гориво.

1.17. При транспорт или полнење гориво секогаш исклучувајте го моторот.

1.18. Не полнете близина отворена светлина, оган или летачки искри, не го испразните резервоарот

1.19. Не допирајте никакви механички Погон или жешки делови. Не отстранувајте никакви заштитни облоги.

1.20. Не изложувајте генератора под влијание на дожд или зголемена влажност.

1.21. Генераторот е управувано од мотор со внатрешно согорување, кој во областа на пригушувач (на спротивната страна на контактот) и излезот на издувната цевка

предизвикува вжештуваат. Избегнувајте близината на овие површини поради опасност од кожни изгореници.

1.22. Пазете се од електрични опасности. На отворено користете само дозволените за тоа продолжни кабли. Должината на линиите кон потрошувачот треба да бидат што е можно пократки.

1.23. Не вклучувајте го генераторот во домашните ел. Мрежа, тоа може да предизвика оштетување на генераторот или други електрични апарати во домот.

1.24. Не допирајте генераторот, со влажни раце додека работи. Електрични струјни жици и вградени уреди треба да бидат во непрекорна состојба.

1.25. Ставајте само апарати, чии податоци за напон се компатибилни со излезното напон на електрични. Не вклучувајте апарати со моќност поголема од 2000 W.

1.26. Никогаш не вклучувајте електрични кон генераторот, пред да сте го започнале

1.27. Користете само заштитна изолирани уреди. Не допирајте никакви механички Погон или жешки делови. Не отстранувајте никакви заштитни облоги.

1.28. Генераторот не треба да биде изложеност на влага или прашина ..

1.29. Бензинот е многу лесно запалив! Чувајте бензинот само во определеното целта садови

1.30. Полнете бензин само на отворено и не пушете додека го полните

1.31. Додека моторот работи или е уште загреан не вадете го капачето на резервоарот за бензин и не полнете генератора со гориво. При вчитување користете Инките или туби со соодветни Совети, за да не истурајте бензин по генераторот. Ако се истури гориво исушете го веднаш.

1.32. Не чувајте генераторот во затворена просторија, кога во резервоарот има гориво. Испарувањата можат да предизвикаат пожар.

1.33. Испразнете го резервоарот за гориво и карбураторот, во случај дека нема да го користите генератора долго време или ќе го транспортирате-при одржување.

1.34. Не користете бензин за чистење на машината и моторот.

1.35. Чувајте ги употребеното масло во оригиналното пакување и го дадете за преработка, на одредени места.

## 2. Намена и функционално опис.

Генераторот RAIDER RD-GG02 е наменет за аматерски употреба.

Ве молиме имајте предвид дека апаратот, според намената не е произведен за индустриска, занаетчиска или индустриска употреба. Претпоставуваме никаква одговорност доколку уредот се користи во индустриски, занаетчиски или индустриски претпријатија, како и при еднакви активности.

**Генераторот не е погоден за напојување на компјутери и друга прецизност техника.**

Адаптираше е за лесно пренесување благодарение на рачка која го прави лесен за преместување. Погоден за употреба кога сте на кампување во шумата или во домашни услови.

Во состојба е да напојува рачни електрични алати или прибор со моќност до околу 2000 W.

Генераторот има контакт за 230 V (слика. Елемент 6) и ДК излез за 12 V (слика. Елемент 5), кој се користи за полнење на акумулатори.

Моторот е двотактен и работи со двотактен мешавина 50: 1 (бензин кон масло). На 1L бензин се додаваат 20ml висококвалитетно двотактен масло за брзо се движат мотори.

## 3. Работа со апаратот

### 3.1. Стартување на бензинскиот мотор.

Пред палењето на бензинскиот генератор бидете сигурни дека нема вклучени потрошувачи.

Палењето е магнетно и моторот се пали со повлекување на стартната јаже (слика.

Елемент 9) кое ротира коленестото вратило.

Внимание! Пред првото пуштање во употреба треба да го наполните резервоарот со бензинска мешавина 50: 1 (на секој литар бензин, ставете 20 мл. Масло). За таа цел можете да го користите наоѓа во внатрешноста на резервоарот одмерна чаша (Внимание: Секое поделба одговара на количина од 20 мл.) Пред излевање во резервоарот бензинската мешавина треба да се протресе.

Проверете го нивото на горивото, евентуално додадете.

Грижете се за доволна вентилација на апаратот.

Осигурете се дека запаливи кабел е прицврстен за палење свеќа.

Одлучи непосредното опкружување на електрични.

Исклучете евентуално вклучен електричен апарат од електрични.

При стартување носете заштитни ракавици.

1. Поднесете гориво, со вртење на чешмата обраќање на слика 1



2. Ставете го прекинувачот за палење на контакт во положбата "ON" (Фиг.2)



3. Повлечете задави во крајно лево положба запазувајќи типската плоча (фиг.3)



4. Повлечете непречено јагето на starterот (9), додека не почувствувате зафат (напор) и извлечете за палење на машината. (Фиг.4)



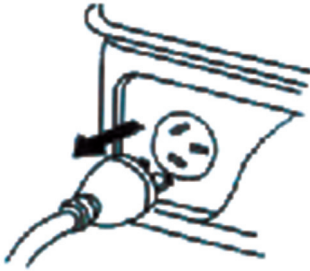

5. По стартот на моторот вратите назад задави во првобитната положба.

**ПРЕДУПРЕДУВАЊЕ !!!** Пред палењето на моторот бидете сигурни дека не сте вклучиле електрична апаратура кон генераторот (фиг.5)

### 3.2. Гаснење на моторот

Пред да прекинете електрични, оставете го за кратко време да работи без оптоварување, за да

може Агрегатот да се излади “.

1. Во случај дека кон генераторот е поврзана електрични кола, задолжително ставете го прекинувачот за електричното поднесување во положба “OFF” (преклопник со натпис “CIRCUIT BREAKER”)

2. По што откачете механички струјно коло од приклучокот

3. Поставете го прекинувачот за палење на контакт во положба “OFF”

4. Вметнете задави во рендерирање на плочата положба за конечниот прекин на моторот.

**ЗАБЕЛЕШКА! ВАШИОТ** бензински генератор е опремен со спирално цевче за **ЗАСТОЈ** на доводот на гориво непосредно од **РЕЗЕРВОАРОТ** кон работата **СИСТЕМ** (се наоѓа десно од задави, кран **НАТПИС “FUEL”**). **ПРИ ТРАНСПОРТ НА** генератор ставете ја рачката на кран во положба “OFF”.

### ПРЕДУПРЕДУВАЊЕ!

Непосредно пред **РАБОТА** наместете ја рачката на кран во положбата “ON” за да се обезбеди

Доводот на гориво во моторот !!!

**Внимание!** Електрични е опремен со заштита од преоптоварување.

### 4. Чистење, одржување

4.1. Задржи заштитните **gadgets**, воздушните рез и куќиштето на моторот незагадени од прашина и нечистотија, колку што е можно.

4.2. Чистете го уредот со чиста крпа или со компримиран воздух под низок притисок.

4.3. Ви препорачуваме да го чистите апаратот непосредно по секоја употреба.

4.4. Периодично проверувајте ја состојбата на филтерот за воздух, кој е од дунапрен и се чисти со перење со вода.

4.5. Периодично пројавувајте контактните површини на свеќи за палење, во присуство на гарез или загадување исчистете ги или ако е потребно - заменете свеќи.

### 5. Решавање на проблеми.

Оштетување	Проверете:
Моторот не може да запали.	Палење свеќа Ниво на горивото Ситуацијата на спирално цевче Проверете го нивото на маслото

Моторот стартува и работи нормално, но не поднесува електрична енергија	Прекинувачот на електричното поднесување
Генераторот има премногу мала или никаква тензија.	причина: Регулаторот или кондензаторот е дефектен. Активирана максималнотокова заштита. Загадениот филтер за воздух.



#### 6. Заштита на животната средина.

Со оглед заштита на животната средина алат, дополнителните gadgets и пакувањето мора да бидат подложени на соодветна обработка за повторна употреба на содржаните во нив суровини.

Не фрлајте алат при комуналниот отпад! Согласно Директивата на ЕУ 2012/19/ЕС за искористени електрични и и електронски уреди и афирмацијата и како национален закон моќта, кои не можат да се користат повеќе, треба да се собираат одделно и да бидат подложени на соодветна обработка за обновување на содржаните во нив секундарни суровини.

## Πρωτότυπο οδηγιών χρήσης

Αγαπητοί χρήστες,

Συγχαρητήρια για την αγορά του μηχανήματος από το πιο επιτυχή ανάπτυξη της μάρκας - RAIDER. Όταν εγκατασταθεί σωστά και λειτουργεί, Raider είναι ασφαλή και αξιόπιστα μηχανήματα και εργάζονται μαζί τους θα σας δώσει πραγματική απόλαυση. Για την καλύτερη εξυπηρέτησή σας είναι χτισμένο και άριστο δίκτυο υπηρεσιών με 45 υπηρεσιών σε όλη τη χώρα.

Πριν από τη χρήση αυτού του μηχανήματος, παρακαλούμε διαβάστε προσεκτικά με αυτό το «οδηγίες χρήσης».

Προς το συμφέρον της ασφάλειάς σας και να εξασφαλιστεί η ορθή χρήση και διαβάστε προσεκτικά τις οδηγίες, συμπεριλαμβανομένων των συστάσεων και προειδοποιήσεις σε αυτά. Για την αποφυγή περιπτώσεων λαθών και ατυχημάτων, είναι σημαντικό ότι αυτές οι οδηγίες θα παραμείνουν διαθέσιμα για μελλοντική αναφορά όλα που θα χρησιμοποιήσει το μηχάνημα. Αν το πουλήσει σε ένα νέο ιδιοκτήτη το «οδηγίες χρήσης» πρέπει να υποβάλλονται μαζί με αυτή στο νέο ιδιοκτήτη μπορεί να εξοικειωθούν με τις σχετικές οδηγίες ασφαλείας και λειτουργίας.

“Euromaster Import Export” Ltd είναι εξουσιοδοτημένος αντιπρόσωπος του κατασκευαστή και τον ιδιοκτήτη του εμπορικού σήματος επιδρομικών. Η έδρα της εταιρείας είναι c 1231 Sofia, 246 Lomsko shaussee blvd, τηλ +359 700 44 155, +359 2 934 10 10, www.raider.bg, www.euromasterbg.com, e-mail: info@euromasterbg.com.

Από το 2006 η εταιρεία εισήγαγε το σύστημα διαχείρισης ποιότητας ISO 9001: 2008 με πεδίο πιστοποίησης: εμπορία, εισαγωγή, εξαγωγή και την εξυπηρέτηση των επαγγελματιών και χόμπι ηλεκτρική, πνευματική και εργαλεία χειρός και ειδυρικών. Το πιστοποιητικό εκδόθηκε από τον οίκο Moody Διεθνή Πιστοποίηση Ltd, Αγγλία..

### ΤΕΧΝΙΚΑ ΧΑΡΑΚΤΗΡΙΣΤΙΚΑ

παράμετρος	μονάδα	αξία
μοντέλο	-	RD-GG02
Τύπος κινητήρα	-	βενζίνη, τέσσερα, μονοκύλινδρος αερόψυκτος.
Κυβισμός κινητήρα	cm <sup>3</sup>	163
Η ισχύς του κινητήρα:	kW	2
Ρελαντί	min <sup>-1</sup>	3600
Ρεύμα εξόδου AC	V	230
συχνότητα	Hz	50
Ρεύμα εξόδου σταθερή τάση	V	12
Τρόπος εκκίνησης του κινητήρα	-	μαγνητικό σύστημα χειριού - ξεκινώντας
Όγκος της δεξαμενής καυσίμου	L	14
καύσιμα		αμόλυβδη
Η κατανάλωση καυσίμου	L / kWh	0.32
Επιμήκυνση		μη-επαφή τρανζίστορ
Διαστάσεις	mm	530x400x440
Στάθμη ηχητικής πίεσης LpA K = 3 dB (A)	dB(A)	72.9 dB(A)
Στάθμη ηχητικής ισχύος LwA K = 3 dB (A)	dB(A)	92.9 dB(A)
βάρος	kg	44

**Στοιχεία:**

1. Προστασία από υπερφόρτωση (προστασία ρεύματος)
2. Έξοδος DC 12V
3. Επαφές AC 230V
4. Ασφάλεια
5. Βολτόμετρο
6. Καπάκι του πετρελαίου (μετρητής)
7. Αισθητήρας για το πετρέλαιο
8. Διακόπτης λειτουργίας (διακόπτης εκκίνησης)
9. Χέρι Μίζα
10. Πατήστε για καύσιμο
11. Φίλτρο αέρα
12. Καλύψτε το δοχείο

**1. Οδηγίες ασφαλείας**

Κατά τη χρήση των συσκευών πρέπει να συμμορφώνονται με ορισμένες προφυλάξεις που σχετίζονται με την ασφάλεια για την αποφυγή τραυματισμών και ζημιών. Για το σκοπό αυτό, διαβάστε προσεκτικά τις οδηγίες ασφαλείας. Σε περίπτωση που χρειάζεστε για να περάσει το όργανο των άλλων, παρακαλούμε να τους παραδώσει αυτό το εγχειρίδιο οδηγιών. "Euromaster Import Export" Ltd δεν φέρει καμία ευθύνη για ατυχήματα ή ζημιά που προκύπτει λόγω της μη τήρησης του παρόντος εγχειριδίου και τις οδηγίες ασφαλείας.

1.1. Δεν πρέπει να γίνουν κάποιες αλλαγές elektrogenerators.Za συντήρηση και τα εξαρτήματα πρέπει να χρησιμοποιούνται μόνο γνήσια ανταλλακτικά.

1.2. Αλλάζοντας την ταχύτητα του κινητήρα πέρα από τις εργοστασιακές ρυθμίσεις.

1.3. Η χρήση μιας γεννήτριας συγκόλλησης για βιομηχανική χρήση.

1.4. Απαγορεύεται σύνδεση της γεννήτριας με την εγκατάσταση του κτιρίου.

1.5. Απαγορεύεται να συνδέει δύο ή περισσότερες γεννήτρια με το άλλο.

1.6. Τα καυσαέρια δεν πρέπει να αναπνεύσει λόγω του κινδύνου δηλητηρίασης.

1.7. Μην αφήνετε κοντά σε παιδιά και ζώα, όταν η γεννήτρια βρίσκεται σε λειτουργία.

1.8. Κίνδυνος εγκαυμάτων, μην αγγίζετε την εξάτμιση των φυτών (σιγαστήρα) και τη μονάδα δίσκου.

1.9. Η βενζίνη και οι ατμοί της βενζίνης είναι εύφλεκτες αντίστοιχα. εκρηκτικά.

1.10. Ποτέ μη χρησιμοποιείτε ηλεκτρική γεννήτρια σε δωμάτια με εύφλεκτα υλικά - κίνδυνος έκρηξης. Μην χρησιμοποιείτε μια γεννήτρια σε εσωτερικούς χώρους, αφού ο κινητήρας παράγει δηλητηριώδη αέρια κατά την εργασία.

1.11. Τοποθετήστε τη γεννήτρια τουλάχιστον 1 μέτρο μακριά από κτίρια και άλλο εξοπλισμό, εύφλεκτες ουσίες (σωλήνες και βαρέλια βενζίνης και άλλων καυσίμων)

1.12. Ποτέ μην καπνίζετε κοντά στη γεννήτρια.

1.13. Προσπαθήστε να μην χυθεί καύσιμο γύρω από το άνοιγμα της δεξαμενής. Σε περίπτωση πετρελαιοκηλίδα καθαρό προσεκτικά και περιμένετε να στεγνώσει αρκετά, τότε δεν ξεκινήσει τον κινητήρα του αυτοκινήτου.

1.14. Κατά τη διάρκεια της δημιουργίας των μεταφωρών πρέπει να ασφαλιστεί έναντι ολίσθησης και ανατροπής.

1.15. Αν θέλετε να στείλετε τη μονάδα, κενό πριν από το ρεζερβουάρ βενζίνης

1.16. Τοποθετήστε γεννήτρια σε μια επίπεδη επιφάνεια. Η τοποθέτηση της γεννήτριας σε κλίση μπορεί να οδηγήσει σε διαρροή.

1.17. Κατά τη μεταφορά ή τον αναφοδιασμό πάντα σβήστε τον κινητήρα.

1.18. Μην φορτίζετε κοντά σε γυμνή φλόγα, φωτιά ή σπινθήρες πετρώδων, άδειο δοχείο

1.19. Μην αγγίζετε τα μηχανικά κινούμενα ή ζεστά μέρη. Μην αφαιρείτε καμία προστατευτική επικάλυψη.

1.20. Μην εκθέτετε τη γεννήτρια κάτω από την επίδραση της βροχής ή υψηλή υγρασία.

1.21. Η γεννήτρια οδηγείται από έναν κινητήρα εσωτερικής καύσης, το οποίο στην περιοχή του σωλήνα εξαγωγής (στην αντίθετη πλευρά της εξόδου) και της εξόδου των καυσαερίων



προκαλεί πυράκτωση. Αποφύγετε την εγγύτητα των επιφανειών αυτών, λόγω του κινδύνου των εγκαυμάτων του δέρματος.

1.22. Προσοχή ηλεκτρικούς κινδύνους. Εξωτερική χρήση επιτρέπεται μόνο για το ότι τα καλώδια επέκτασης. Τα μήκη των καλωδίων προς τον καταναλωτή πρέπει να είναι όσο το δυνατό συντομότερη.

1.23. Μην συνδέετε τη γεννήτρια σε ηλεκτρική ενέργεια των νοικοκυριών. Δικτύου, μπορεί να προκαλέσει βλάβη στη γεννήτρια ή άλλες ηλεκτρικές συσκευές στο σπίτι.

1.24. Μην αγγίζετε τη γεννήτρια με βρεγμένα χέρια, ενώ εργάζονται. Ηλεκτρικά καλώδια τροφοδοσίας και περιλαμβάνονται οι συσκευές πρέπει να είναι σε άριστη κατάσταση.

1.25. Συμπεριλάβετε μόνο τα είδη των οποίων η τάση δεδομένα είναι συμβατές με την τάση εξόδου της ηλεκτρικής γεννήτριας. Μην συμπεριλάβετε συσκευές με ισχύ μεγαλύτερη από 2000 W.

1.26. Ποτέ μην συνδέετε τις συσκευές με τη γεννήτρια πριν ξεκινήσετε

1.27. Χρησιμοποιήστε μόνο μονωμένες προστατευτικό αφής uredi.Ne τυχόν μηχανικά κινούμενα ή ζεστά μέρη. Μην αφαιρείτε καμία προστατευτική επικάλυψη.

1.28. Η γεννήτρια δεν πρέπει να εκτίθεται σε υγρασία ή σκόνη ..

1.29. Η βενζίνη είναι ιδιαίτερα εύφλεκτη! Κατάστημα βενζίνη μόνο σε καθορισμένους δοχεία

1.30. Φορτίστε τη βενζίνη μόνο σε εξωτερικούς χώρους και μην καπνίζετε κατά τη φόρτιση

1.31. Ενώ ο κινητήρας βρίσκεται σε λειτουργία ή ακόμα ζεστό, μην αφαιρείτε το πώμα του ρεζερβουάρ βενζίνης και φορτίστε τη γεννήτρια με καύσιμο. Κατά τη φόρτωση χρήση χωνιά ή σωλήνες κατάλληλες συμβουλές για να μην χυθεί βενζίνη στην γεννήτρια. Εάν χυθεί καύσιμο να στεγνώσει αμέσως.

1.32. Μην αποθηκεύετε τη γεννήτρια σε ένα κλειστό δωμάτιο, όταν υπάρχει καύσιμο στο ρεζερβουάρ. Οι ατμοί μπορεί να προκαλέσουν πυρκαγιά.

1.33. Αδειάστε το ρεζερβουάρ καυσίμου και το καρμπυρατέρ, αν δεν θα χρησιμοποιήσετε τη γεννήτρια για μεγάλο χρονικό διάστημα ή θα σας μεταφέρει στο σπίτι.

1.34. Μην χρησιμοποιείτε βενζίνη για να καθαρίσετε το μηχάνημα και τον κινητήρα.

1.35. Κρατήστε το χρησιμοποιημένο λάδι στην αρχική συσκευασία και επεξεργασία με το χέρι των χαρακτηρισμένων περιοχών.

## 2. Σκοπός και λειτουργική περιγραφή.

Γεννήτρια RAIDER RD-GG02 προορίζεται για ερασιτεχνική χρήση.

Παρακαλώ σημειώστε ότι η συσκευή σύμφωνα με τον προορισμό τους, δεν έχει κατασκευαστεί για βιομηχανική, βιοτεχνική ή βιομηχανική χρήση. Δεν φέρουμε καμία ευθύνη σε περίπτωση που η συσκευή χρησιμοποιείται σε βιομηχανικές, βιοτεχνικές ή βιομηχανικές επιχειρήσεις, καθώς και σε αντίστοιχες δραστηριότητες.

Η πρόσβαση είναι εύκολη στη μεταφορά χάρη στην λαβή που το καθιστά εύκολο να μετακινηθεί. Κατάλληλο για χρήση όταν κάμπινγκ στο δάσος ή στο σπίτι.

**Η γεννήτρια δεν είναι κατάλληλη για την τροφοδοσία υπολογιστών και για άλλη ακριβεία τεχνική.**

Είναι σε θέση να προμηθεύσει χειρός ηλεκτρικά εργαλεία ή συσκευές με ισχύ έως 2000 W.

Η γεννήτρια είναι εξοπλισμένο με 230 V (Εικόνα. Σημείο 6) και εξόδου DC 12 V (Εικόνα. Στοιχείο 5), η οποία χρησιμοποιείται για τη φόρτιση των μπαταριών.

Ο κινητήρας είναι δίχρονων και εργάζονται με καύσιμα μείγμα στο 50 αναλογία: 1 (βενζίνη με το πετρέλαιο). 1 λίτρο βενζίνης προσθέστε 20 ml υψηλής ποιότητας λάδι δίχρονων για γρήγορη κίνηση μηχανές.

## 3. Εργασία με τη συσκευή

### 3.1. Εκκίνηση του κινητήρα βενζίνης.

Πριν την έναρξη της γεννήτρια βενζίνης, βεβαιωθείτε ότι δεν υπάρχουν καταναλωτές που εμπλέκονται.

Magnetno ανάφλεξης και ο κινητήρας τίθεται σε λειτουργία με το τράβηγμα του κορδονιού της μίζας (Εικόνα. Σημείο 9), το οποίο περιστρέφεται το στροφαλοφόρο άξονα.

Προσοχή! Πριν από την πρώτη θέση πρέπει να γεμίσετε το δοχείο με μείγμα βενζίνης σε αναλογία 50: 1 (για κάθε λίτρο βενζίνης, βάλτε 20 ml ελαίου.). Για το σκοπό αυτό μπορείτε να χρησιμοποιήσετε στο εσωτερικό του κυπέλλου μέτρησης δεξαμενή (Προσοχή: Κάθε τμήμα αντιστοιχεί στο ποσό των 20 ml) Πριν από την έκχυση της βενζίνης στο μίγμα της δεξαμενής θα πρέπει να ανακινείται.

Ελέγξτε τη στάθμη του καυσίμου, ενδεχομένως προσθέτετε.

Εξασφαλίστε επαρκή αερισμό της μονάδας.

Βεβαιωθείτε ότι το καλώδιο ανάφλεξης είναι συνδεδεμένο με το μπουζί.

Εξετάστε το άμεσο περιβάλλον της ηλεκτρικής γεννήτριας.

Απενεργοποιήστε οποιαδήποτε ηλεκτρική συσκευή ενεργοποιείται από ηλεκτρική γεννήτρια.

Κατά την εκκίνηση, να φοράτε προστατευτικά γάντια.

1. Υποβολή καυσίμου στρέφοντας τη βρύση γύρισε στο Σχήμα 1



2. Τοποθετήστε τη θέση επαφής του διακόπτη ανάφλεξης "ON" (Εικόνα 2)

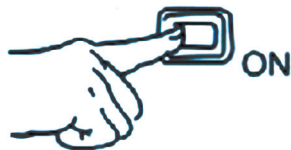

3. Σύρετε το τσοκ πλήρως αριστερά ακολουθώντας την πινακίδα (εικόνα 3)

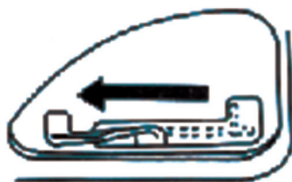

4. Τραβήξτε το κορδόνι εκκίνησης ήπια (9) μέχρι να αισθανθείτε τη λαβή (προσπάθειας) και τραβήξτε την ανάφλεξη της μηχανής. (Σχήμα 4)



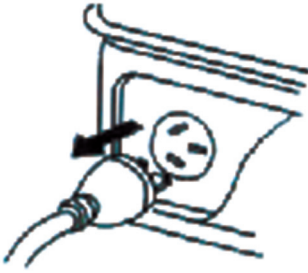

5. Μετά την εκκίνηση του κινητήρα πνίξει πίσω στην αρχική θέση.

**ΠΡΟΣΟΧΗ !!!** Πριν την εκκίνηση του κινητήρα, βεβαιωθείτε ότι δεν έχετε συμπεριλάβει ηλεκτρικό εξοπλισμό στη γεννήτρια (Σχήμα 5)

### 3.2. Σταματήστε τον κινητήρα

Πριν σταματήσετε το ηλεκτρικό, αφήστε το για ένα μικρό χρονικό διάστημα να εργάζονται χωρίς φορτίο ώστε η μονάδα να κρυώσει. “

1. Σε περίπτωση που η γεννήτρια συνδέεται σε ένα κύκλωμα πρέπει να ρυθμίσετε το διακόπτη για την ηλεκτρική τροφοδοσία στη θέση “OFF” (διακόπτης με την ένδειξη “ΑΣΦΑΛΕΙΟΔΙΑΚΟΠΤΗΣ”)

2. Στη συνέχεια, αποσυνδέστε το μηχανικό κύκλωμα του βύσματος

3. Τοποθετήστε το διακόπτη ανάφλεξης επαφή διακόπτη στη θέση “OFF”

4. Τοποθετήστε την πλάκα τσοκ λαμβάνεται υπόψη η κατάσταση σχετικά με την τελική στάση του κινητήρα.

**ΣΗΜΕΙΩΣΗ!** Βενζίνης σας είναι εξοπλισμένο με μια στρόφιγγα για να διακόψει την παροχή ΑΜΕΣΑ ΑΠΟ ΤΟ ΡΕΖΕΡΒΟΥΑΡ ΓΙΑ λειτουργεί το σύστημα (που βρίσκεται στα δεξιά του τσοκ με LABEL “καύσιμο”). **ΜΕΤΑΦΟΡΑ** της γεννήτριας Γυρίστε βαλβίδα μοχλό στη θέση “OFF”.

**ΠΡΟΣΟΧΗ!**

**ΑΜΕΣΩΣ ΠΡΙΝ** βαλβίδα μοχλό **ΕΡΓΑΣΙΑ** στη θέση “ON” για να εξασφαλίσει

Παροχή καυσίμου στον κινητήρα !!!

Προσοχή! Ηλεκτρική γεννήτρια είναι εξοπλισμένη με προστασία υπερφόρτωσης.

4. Καθαρισμός και συντήρηση

4.1. Διατηρείτε τα συστήματα ασφαλείας, χρονοθυρίδες αέρα και το περίβλημα του μοτέρ που έχουν μολυνθεί από τη σκόνη και τη βρωμιά όσο το δυνατόν.

4.2. Καθαρίστε τη συσκευή με ένα καθαρό πανί ή με πεπιεσμένο αέρα σε χαμηλή πίεση.

4.3. Σας συνιστούμε να καθαρίζετε τη συσκευή μετά από κάθε χρήση.

4.4. Ελέγχει περιοδικά την κατάσταση του φίλτρου αέρα, το οποίο είναι κατασκευασμένο από αφρώδες ελαστικό και καθαρίζεται με έκπλυση με νερό.

4.5. Περιοδικά **προγανερναναγτε** επιφάνειες επαφής των βυσμάτων να ανάψει με την παρουσία της αιθάλης ή ρύπανσης καθαρίστε τα, εάν είναι απαραίτητο - αντικαταστήστε το μπουζί.

### 5. Αντιμετώπιση προβλημάτων.

Βλάβη	Έλεγχος:
Ο κινητήρας δεν μπορεί να ξεκινήσει.	Μπουζί Η στάθμη καυσίμου Η θέση της στρόφιγγας Ελέγξτε τη στάθμη του λαδιού
Μηχανή αρχίζει και τρέχει κανονικά, αλλά δεν στέλνει ηλεκτρικής ενέργειας	Ηλεκτρικό διακόπτη τροφοδοσίας

Η γεννήτρια έχει μικρή ή καθόλου τάση.

Αιτία:  
Ρυθμιστής ή ένας πυκνωτής είναι ελαττωματικό.  
Ενεργός προστασία υπερέντασης.  
Ένα βρώμικο φίλτρο αέρα.



#### 6. προστασία του περιβάλλοντος.

Για την προστασία του περιβάλλοντος ηλεκτρικό εργαλείο, αξεσουάρ και είδη συσκευασίας πρέπει να υποβάλλονται σε κατάλληλη επεξεργασία για την εκ νέου χρήση των πληροφοριών που περιέχονται σε αυτήν.

Μην πετάτε εξουσία στα οικιακά απορρίμματα! Σύμφωνα με την Οδηγία της 2012/19/ΕΚ σχετικά με τα απόβλητα ηλεκτρικών και ηλεκτρονικών συσκευών και, την εγκατάσταση ενός εθνικού νόμου ηλεκτρικά εργαλεία που μπορούν να χρησιμοποιηθούν περισσότερο, πρέπει να συλλέγονται ξεχωριστά και να υπόκεινται σε κατάλληλη επεξεργασία για την ανάκτηση περιέχονται εκεί θραύσματα.

## Izvorni upute za uporabu

Poštovani korisnici,

Čestitamo na kupnji uređaja za najuspješnije razvija brand - Raider. Ako se pravilno instaliran i radi, RAIDER su sigurne i pouzdane strojeve i raditi s njima će vam dati pravi užitak. Za praktičnost je izgrađen i izvrsna usluga mreže sa 45 službi u cijeloj zemlji.

Prije uporabe ovog stroja, molimo Vas da pažljivo pročitate s ovim "uputama za upotrebu".

U interesu vaše sigurnosti i kako bi se osiguralo pravilno korištenje i pažljivo pročitajte ove upute, uključujući i preporukama i upozorenjima u njima. Da bi se izbjegle nepotrebne greske i nezgode, važno je da se ove upute ostaju na raspolaganju za buduće potrebe svih koji će koristiti uređaj. Ako ga prodati na novog vlasnika da "upute za uporabu" moraju biti dostavljeni s njim na novog vlasnika može biti upoznati s relevantnim sigurnosnim i uputama.

"Euromaster Import Export" doo je ovlaštenu zastupnik proizvođača i vlasnika Raider zaštitni znak. Sjedište tvrtke je C 1231 Sofia, 246 Lomsko shaussee blvd, tel + 359 700 44 155, +359 2 934 10 10, [www.raider.bg](http://www.raider.bg); [www.euromasterbg.com](http://www.euromasterbg.com); E-mail: [info@euromasterbg.com](mailto:info@euromasterbg.com).

Od 2006. godine tvrtka je uvela sustav upravljanja kvalitetom ISO 9001: 2008 s opsegom certifikacije: trgovinu, uvoz, izvoz i usluge profesionalne i hobi električni, pneumatski i ručne alate i opće hardvera. Certifikat je izdan od strane Moody međunarodni certifikat doo, Engleska.

### TEHNIČKI PODACI

Parametar	jedinica	vrijednost
Model	-	RD-GG02
Vrsta motora	-	benzin, četiri, single-cilindrični zrakom hlađeni.
Kapacitet motora	cm <sup>3</sup>	163
Snaga motora:	kW	2
Besposlen	min <sup>-1</sup>	3600
Ac izlazna struja	V	230
Frekvencija	Hz	50
Stalno izlazni napon struje	V	12
Način pokretanja motora	-	magnetska ruka - počevši od sustava
Obujam spremnika za gorivo	L	14
Gorivo		bezolovni
Potrošnja goriva	L / KWh	0.32
Plamteći		non-kontakt tranzistor
Veličina	mm	530x400x440
Razina zvučnog tlaka LpA k = 3 dB (A)	dB(A)	72.9 dB(A)
Razina zvučne snage LwA k = 3 dB (A)	dB(A)	92.9 dB(A)
Težina	kg	44

**Elementi:**

1. Zaštita od preopterećenja (trenutna zaštita)
2. Izlazni DC 12V
3. Kontakti AC 230V
4. osigurača
5. Voltmetar
6. kapa ulje (manometar)
7. Senzor za ulje
8. Prekidač napajanja (počevši prekidač)
9. Ručni starter
10. Dodirnite za gorivo
11. Zračni filter
12. kapa spremnika

**1. Upute o sigurnosti**

U korištenju uređaja moraju biti u skladu s određenim mjerama opreza vezane uz sigurnost kako bi se spriječile ozljede i oštećenja. U tu svrhu, pažljivo pročitajte sigurnosne upute. U slučaju da trebate proći instrument drugima, molimo vas da ih ruka ove upute. "Euromaster Import Export" doo ne prihvaća nikakvu odgovornost za nezgode ili štete koja nastaje zbog nepoštovanja ovog priručnika i sigurnosnim uputama.

1.1. Ne bi trebalo biti ikakvih promjena elektrogenatora. Za održavanje i pribor treba koristiti samo originalne dijelove.

1.2. Promjena brzine motora izvan tvorničkim postavkama.

1.3. Upotreba generatora zavarivanja za industrijski.

1.4. Zabranjeno povezivanje generatora u postrojenju zgrade.

1.5. Zabranjeno je povezivanje dva ili više generatora jedni s drugima.

1.6. Ispušni plinovi ne moraju disati zbog opasnosti od trovanja.

1.7. Ne dopustite blizini djecu i životinje, kada generator radi.

1.8. Opasnost od opekline, ne dirajte ispušni bilja (šal) i pogonski agregat.

1.9. Benzin i benzinske pare zapaljive odnosno. eksploziv.

1.10. Nikada ne koristite električni generator u sobama s gorivim materijalima - opasnost od eksplozije. Nemojte koristiti generator u zatvorenom prostoru, jer motor stvara otrovne plinove na poslu.

1.11. Postavite generator najmanje 1 metar od zgrada i druge opreme, zapaljive tvari (cijevi i barela benzina i drugih goriva)

1.12. Nikad ne pušite u blizini generatora.

1.13. Pokušajte da ne proljete gorivo oko otvaranja spremnika. U slučaju izlivanja čistom pažljivo i čekati dovoljno da se osuši, onda ne pokrenuti motor automobila.

1.14. Tijekom generiranja transporta moraju biti osigurani protiv klizanja i prevrtanja.

1.15. Ako želite poslati jedinicu, prazan pred benzinskim rezervoarom

1.16. Mjesto generatora na ravnu površinu. Postavljanje generatora u nagibu može dovesti do izlivanja.

1.17. Pri transportu ili punjenje uvijek isključite motor.

1.18. Nemojte puniti u blizini otvorenog svjetla, vatre ili iskrenja leti, praznog spremnika

1.19. Ne dodirujte mehanički pogon ili vruće dijelove. Nemojte ukloniti bilo zaštitni sloj.

1.20. Ne izlažite generator pod utjecajem kiše ili visoka vlažnost.

1.21. Generator pokreće motor s unutarnjim izgaranjem, koji je u području od ispušne cijevi (na suprotnoj strani od izlaznog otvora) i ispušne cijevi inducira usijanja. Izbjegavajte blizinu tih površina zbog opasnosti od opekotina.

1.22. Čuvajte električne opasnosti. Uporaba na otvorenom jedini ovlaštenu za to produžnih kabela. Duljina žice do potrošača trebaju biti što je moguće kraće.

1.23. Nemojte priključiti generator u električnu struju. Mreže, što može izazvati oštećenja na generatoru ili drugih električnih aparata u kući.

1.24. Ne dirajte generator s mokrim rukama dok je radio. Elektroenergetski vodovi i uključeni uređaji moraju biti u savršenom stanju.

1.25. Uključiti samo one stavke kojima napon podaci u skladu s izlaznim naponom od električnog generatora. Ne uključuje uređaje s snage veće od 2000W.

1.26. Nikada povezivanje uređaja s generatorom prije nego što su počeli

1.27. Koristite samo izolirani zaštitni uredi. Ne dodirnete bilo mehanički pogon ili vruće dijelove. Nemojte ukloniti bilo zaštitni sloj.

1.28. Generator ne smije biti izložen vlazi ili prašini ..

1.29. Benzin je vrlo zapaljiv! Čuvajte benzin samo u određenim posudama

1.30. Charge benzin samo na otvorenom i ne pušite za vrijeme punjenja

1.31. Dok motor radi ili još uvijek toplo, ne skidajte čep benzinski spremnik i napunite generator sa gorivom. Kad učitavanja uporabu tokove ili cijevi odgovarajućih savjeta kako da ne prolijete benzin na generatoru. Ako ste prolili gorivo odmah osušite.

1.32. Ne spremajte generator u zatvorenoj prostoriji, kada je količina goriva u spremniku. Pare mogu izazvati požar.

1.33. Ispraznite spremnik za gorivo i karburator ako nećete koristiti generator za dugo vremena, ili će vam prijevoz-u podršku.

1.34. Nemojte koristiti benzin za čišćenje stroja i motora.

1.35. Držite ulje u izvornom pakiranju i obradu ruka određenim područjima.

## 2. Svrha i funkcionalni opis.

Generator RAIDER RD-GG02 namijenjen amaterskim uporabu.

Imajte na umu da je uređaj u skladu s njihovom svrhom ne proizvodi za industrijsku, obrt ili industrijsku uporabu. Mi ne preuzimamo odgovornost ako se uređaj koristi u industrijske, obrt ili industrijskih poduzeća, kao iu jednakim aktivnostima.

Pristup je jednostavan za nošenje zahvaljujući rukovanje, što ga čini lako kretati. Pogodno za uporabu kada kampiranje u šumi ili kod kuće.

**Generator nije prikladan za napajanje računala i druge preciznosti tehnika.**

Je li u mogućnosti dostaviti ručnih alata ili uređaja sa snagom do 2000W.

Generator je opremljen sa 230 V (slika. Točke 6) i DC izlaz 12 V (slika. Element 5), koji se koristi za punjenje baterije.

Motor dvotaktni i rad s fuel- smjesu u omjeru 50: 1 (benzin za ulje). 1L benzina dodati 20 ml kvalitetnu dvotaktni ulje za brzo kreću motora.

## 3. Rad s uređajem

### 3.1. Pokretanje benzinski motor.

Prije početka generator benzin, pobrinite se da nema potrošači su uključeni.

Magnetno paljenje i motor je počeo povlačenjem startno kabel (slika. Točka 9.), koji se vrti radilicu.

Pažnja! Prije prvog puštanja u pogon treba napuniti spremnik benzina smjesu u omjeru 50: 1 (za svaku litru benzina, stavite 20 ml ulja.). U tu svrhu možete koristiti i na unutarnjoj strani mjernog spremnika šalice (Pozor:.. Svaka podjela odgovara količini od 20 ml) Prije ulijevanja benzina u smjesu spremniku treba biti uzdržano.

Provjerite razinu goriva, eventualno dodavanje.

Osigurati dostatnu ventilaciju jedinice.

Provjerite je li kabel za paljenje priključen na svjećicu.

Razmislite neposrednom okruženju električnog generatora.

Isključite električni aparat uključen od električnog generatora.

Prilikom pokretanja, nositi zaštitne rukavice.

1. Pošaljite gorivo okretanjem ventil uključen slici 1



2. Postavite prekidač za paljenje položaj kontakt "ON" (Slika 2)

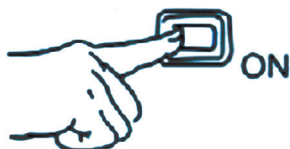

3. Gurnite čok potpuno napustio nakon označnoj pločici (slika 3)



4. Izvucite ušle lagano (9) dok ne osjetite stisak (truda) i povucite paljenje stroja. (Slika 4)



5. Nakon pokretanja motora gušiti natrag u početni položaj.

**PAŽNJA !!!** Prije pokretanja motora, pobrinite se da ne uključuje električnu opremu generatora (Slika 5)

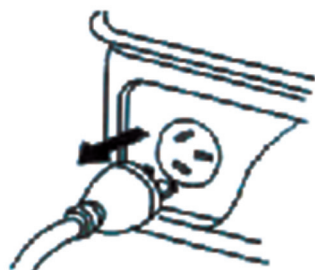

### 3.2. Zaustavite motor



Prije nego što se zaustavi na struju, ostavite ga za kratko vrijeme za rad bez opterećenja kako bi se omogućilo da se uređaj ohladi. “

1. U slučaju da je generator je spojen na strujni krug mora postaviti prekidač za električne hranjenja u položaj “OFF” (prekidač označen kao “osigurač”)
2. Zatim isključite mehanički sklop plug
3. Postavite prekidač paljenja za kontakt u položaju “OFF”
4. Stavite čok ploča posvećena situaciji na posljednja stanica motora.

**NAPOMENA!** Vaš benzin je opremljen sigurnosni ventil za prekid opskrbe izravno iz spremnika goriva na sustav rada (nalazi se desno od gušiti ventila s oznakom “gorivo”). **TRANSPORT** generatora Uključite polugu ventila u položaj “OFF”.

#### **OPREZ!**

Neposredno prije polugom radnom mjestu ventil u položaju “ON” kako bi se osiguralo Gorivo **ENGINE !!!**

**Pažnja!** Električni generator opremljen sa zaštitom od preopterećenja.

#### 4. Čišćenje i održavanje

4.1. Držite sigurnosnu opremu, klima utora i kućište motora kontaminirane prašine i prljavštine što je više moguće.

4.2. Očistite jedinicu s čistom krpom ili komprimiranim zrakom pri niskim tlakom.

4.3. Preporučujemo da čistite nakon svake upotrebe.

4.4. Povremeno provjerite stanje filtra zraka, koja je izrađena od pjenaste gume i čisti ispiranjem vodom.

4.5. Povremeno provjeravajte kontaktne površine čepovima zapaliti u nazočnosti čađi ili onečišćenja ih očistiti, ako je potrebno - zamijenite svječicu.

#### 5. Rješavanje problema.

kvar	Provjerite:
Motor se ne može pokrenuti.	Svječica Razina goriva Položaj zaustavni ventil Provjerite razinu ulja
Motor pokreće i radi normalno, ali ne šalje struju	Zamijenite opskrbiti
Generator ima malu ili nikakvu napetost.	razlog: Regulator ili kondenzator neispravan. Aktivirani nadstrujne zaštite. Prljav filter zraka.



## 6. Zaštita okoliša.

U cilju zaštite okoliša električni alat, pribor i pakiranje mora biti podvrgnut odgovarajućoj obradi za ponovnu uporabu informacija sadržanih u njemu.

Ne bacajte snage u komunalnim otpadom! Prema Direktivi EU 2012/19/EC o otpadu električne i elektroničke uređaje i te uspostavi kao nacionalni alata zakon snage koje se mogu koristiti više, moraju se sakupljati odvojeno i biti podvrgnuti odgovarajućem tretmanu za oporavak sadržane u njemu staro.

## EXPLODED VIEW DRAWING RD-GG02

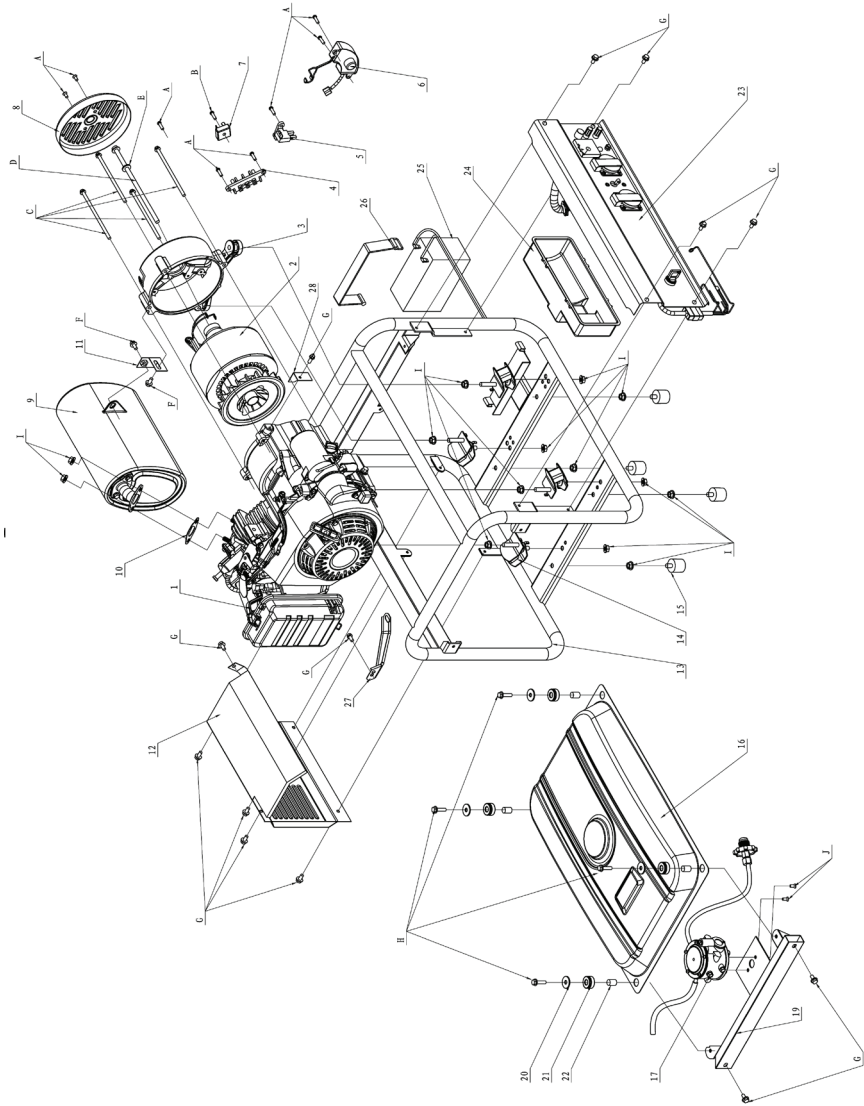

中文零件名稱	零件號	單位	備註
1. 引擎機殼	RD-1000001	1	引擎機殼
2. 引擎蓋	RD-1000002	1	引擎蓋
3. 引擎蓋鎖	RD-1000003	1	引擎蓋鎖
4. 引擎蓋鎖螺絲	RD-1000004	4	引擎蓋鎖螺絲
5. 引擎蓋鎖墊圈	RD-1000005	4	引擎蓋鎖墊圈
6. 引擎蓋鎖螺絲	RD-1000006	4	引擎蓋鎖螺絲
7. 引擎蓋鎖墊圈	RD-1000007	4	引擎蓋鎖墊圈
8. 引擎蓋鎖螺絲	RD-1000008	4	引擎蓋鎖螺絲
9. 引擎蓋鎖墊圈	RD-1000009	4	引擎蓋鎖墊圈
10. 引擎機殼	RD-1000010	1	引擎機殼
11. 引擎機殼	RD-1000011	1	引擎機殼
12. 引擎機殼	RD-1000012	1	引擎機殼
13. 引擎機殼	RD-1000013	1	引擎機殼
14. 引擎機殼	RD-1000014	1	引擎機殼
15. 引擎機殼	RD-1000015	1	引擎機殼
16. 引擎機殼	RD-1000016	1	引擎機殼
17. 引擎機殼	RD-1000017	1	引擎機殼
18. 引擎機殼	RD-1000018	1	引擎機殼
19. 引擎機殼	RD-1000019	1	引擎機殼
20. 引擎機殼	RD-1000020	1	引擎機殼
21. 引擎機殼	RD-1000021	1	引擎機殼
22. 引擎機殼	RD-1000022	1	引擎機殼
23. 引擎機殼	RD-1000023	1	引擎機殼
24. 引擎機殼	RD-1000024	1	引擎機殼
25. 引擎機殼	RD-1000025	1	引擎機殼
26. 引擎機殼	RD-1000026	1	引擎機殼
27. 引擎機殼	RD-1000027	1	引擎機殼
28. 引擎機殼	RD-1000028	1	引擎機殼
29. 引擎機殼	RD-1000029	1	引擎機殼
30. 引擎機殼	RD-1000030	1	引擎機殼
31. 引擎機殼	RD-1000031	1	引擎機殼
32. 引擎機殼	RD-1000032	1	引擎機殼
33. 引擎機殼	RD-1000033	1	引擎機殼
34. 引擎機殼	RD-1000034	1	引擎機殼
35. 引擎機殼	RD-1000035	1	引擎機殼
36. 引擎機殼	RD-1000036	1	引擎機殼
37. 引擎機殼	RD-1000037	1	引擎機殼
38. 引擎機殼	RD-1000038	1	引擎機殼
39. 引擎機殼	RD-1000039	1	引擎機殼
40. 引擎機殼	RD-1000040	1	引擎機殼
41. 引擎機殼	RD-1000041	1	引擎機殼
42. 引擎機殼	RD-1000042	1	引擎機殼
43. 引擎機殼	RD-1000043	1	引擎機殼
44. 引擎機殼	RD-1000044	1	引擎機殼
45. 引擎機殼	RD-1000045	1	引擎機殼
46. 引擎機殼	RD-1000046	1	引擎機殼
47. 引擎機殼	RD-1000047	1	引擎機殼
48. 引擎機殼	RD-1000048	1	引擎機殼
49. 引擎機殼	RD-1000049	1	引擎機殼
50. 引擎機殼	RD-1000050	1	引擎機殼
51. 引擎機殼	RD-1000051	1	引擎機殼
52. 引擎機殼	RD-1000052	1	引擎機殼
53. 引擎機殼	RD-1000053	1	引擎機殼
54. 引擎機殼	RD-1000054	1	引擎機殼
55. 引擎機殼	RD-1000055	1	引擎機殼
56. 引擎機殼	RD-1000056	1	引擎機殼
57. 引擎機殼	RD-1000057	1	引擎機殼
58. 引擎機殼	RD-1000058	1	引擎機殼
59. 引擎機殼	RD-1000059	1	引擎機殼
60. 引擎機殼	RD-1000060	1	引擎機殼
61. 引擎機殼	RD-1000061	1	引擎機殼
62. 引擎機殼	RD-1000062	1	引擎機殼
63. 引擎機殼	RD-1000063	1	引擎機殼
64. 引擎機殼	RD-1000064	1	引擎機殼
65. 引擎機殼	RD-1000065	1	引擎機殼
66. 引擎機殼	RD-1000066	1	引擎機殼
67. 引擎機殼	RD-1000067	1	引擎機殼
68. 引擎機殼	RD-1000068	1	引擎機殼
69. 引擎機殼	RD-1000069	1	引擎機殼
70. 引擎機殼	RD-1000070	1	引擎機殼
71. 引擎機殼	RD-1000071	1	引擎機殼
72. 引擎機殼	RD-1000072	1	引擎機殼
73. 引擎機殼	RD-1000073	1	引擎機殼
74. 引擎機殼	RD-1000074	1	引擎機殼
75. 引擎機殼	RD-1000075	1	引擎機殼
76. 引擎機殼	RD-1000076	1	引擎機殼
77. 引擎機殼	RD-1000077	1	引擎機殼
78. 引擎機殼	RD-1000078	1	引擎機殼
79. 引擎機殼	RD-1000079	1	引擎機殼
80. 引擎機殼	RD-1000080	1	引擎機殼
81. 引擎機殼	RD-1000081	1	引擎機殼
82. 引擎機殼	RD-1000082	1	引擎機殼
83. 引擎機殼	RD-1000083	1	引擎機殼
84. 引擎機殼	RD-1000084	1	引擎機殼
85. 引擎機殼	RD-1000085	1	引擎機殼
86. 引擎機殼	RD-1000086	1	引擎機殼
87. 引擎機殼	RD-1000087	1	引擎機殼
88. 引擎機殼	RD-1000088	1	引擎機殼
89. 引擎機殼	RD-1000089	1	引擎機殼
90. 引擎機殼	RD-1000090	1	引擎機殼
91. 引擎機殼	RD-1000091	1	引擎機殼
92. 引擎機殼	RD-1000092	1	引擎機殼
93. 引擎機殼	RD-1000093	1	引擎機殼
94. 引擎機殼	RD-1000094	1	引擎機殼
95. 引擎機殼	RD-1000095	1	引擎機殼
96. 引擎機殼	RD-1000096	1	引擎機殼
97. 引擎機殼	RD-1000097	1	引擎機殼
98. 引擎機殼	RD-1000098	1	引擎機殼
99. 引擎機殼	RD-1000099	1	引擎機殼
100. 引擎機殼	RD-1000100	1	引擎機殼

English Description

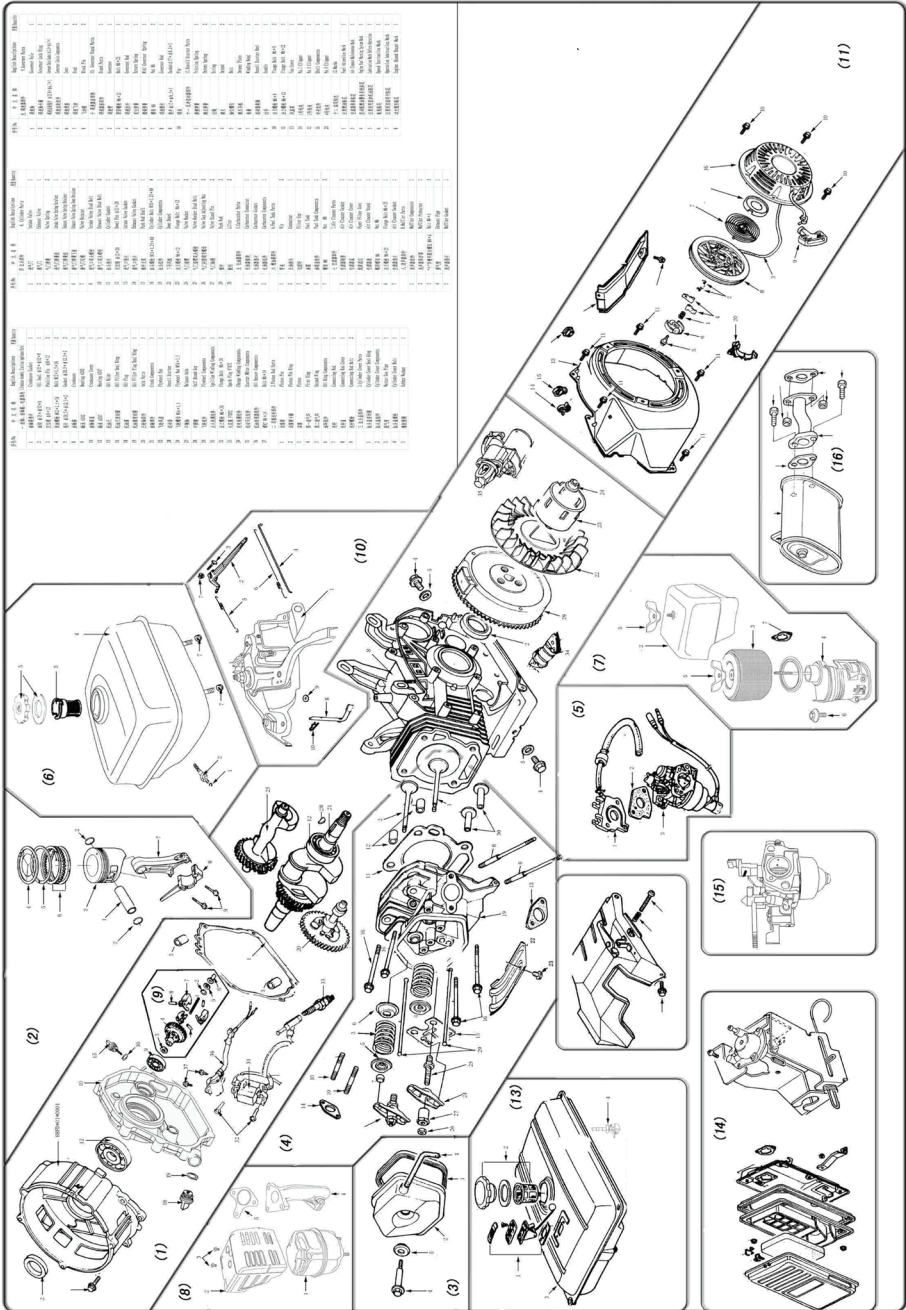



## EC DECLARATION OF CONFORMITY

Euromaster Import Export Ltd.  
Address: Sofia 1231, Bulgaria, 246 Lomsko shausse Blvd.

Product: Gasoline Generator  
Trademark: RAIDER  
Model: RD-GG02

is designed and manufactured in conformity with following Directives:

2006/42/EC of the European Parliament and the Council dated 17-th May 2006 on machinery

2014/30/EU of the european parliament and of the council of 26 February 2014 on the harmonisation of the laws of the Member States relating to electromagnetic compatibility

2000/14/EC of the European Parliament and of the Council of 8 May 2000, on the approximation of the laws of the Member States relating to the noise emission in the environment by equipment for use outdoors.

Noise emission according to standart EN ISO 3744:2010.

Measured sound power level: 93 dB(A)

Guaranteed sound power level  $L_{WA}$ : 95 dB(A)

Notified body:

1067 AV TECHNOLOGY LTD.

Avtech House, Arkle Avenue, Stanley Green Trading Estate  
Handforth Cheshire SK9 3RW, United Kingdom.

The product fulfils the essential requirements of the following standards:

EN 12601:2010

EN 55012:2007/A1:2009

EN 60204-1:2006



Place&Date of Issue:  
Sofia, Bulgaria  
March 18, 2018

Brand Manager:

Krasimir Petkov



## ЕО ДЕКЛАРАЦИЯ ЗА СЪОТВЕТСТВИЕ

Евромастер Импорт Експорт ООД  
Адрес: София 1231, България, "Ломско шосе" 246.

Продукт: Синхронен генератор за ток  
Запазена марка: RAIDER  
Модел: RD-GG02

е проектиран и произведен в съответствие със следните директиви:

2006/42/ЕО на Европейския парламент и на Съвета от 17 май 2006 година  
относно машините

2014/30/ЕС на европейския парламент и на съвета от 26 февруари 2014  
година за хармонизиране на законодателствата на държавите членки относно  
електромагнитната съвместимост.

2000/14/ЕО на Европейския парламент и на Съвета от 8 май 2000 г. относно  
сближаването на законодателствата на държавите-членки във връзка с шумовите  
емисии в околната среда от оборудване за използване на открито.

Шумови емисии съгласно EN ISO 3744:2010.

Измерено ниво на звукова мощност: 93 dB(A)

Гарантирано ниво на звукова мощност  $L_{WA}$ : 95 dB(A)

Нотифициран орган:

1067 AV TECHNOLOGY LTD.

Avtech House, Arkle Avenue, Stanley Green Trading Estate

Handforth Cheshire SK9 3RW, United Kingdom.

и отговаря на съществените изисквания на следните стандарти:

EN 12601:2010

EN 55012:2007/A1:2009

EN 60204-1:2006

„ЕВРОМАСТЕР  
ИМПОРТ - ЕКСПОРТ“  
ООД

Място и дата на издаване:

София, България.

18 март 2018

Бранд мениджър:

Красимир Петков



## DECLARAȚIE DE CONFORMITATE

Euromaster Import Export Ltd.  
Adresa: Sofia 1231, Bulgaria, 246 Lomsko shausse Blvd.

Produs: Generator benzina  
Trademark: RAIDER  
Model: RD-GG02

este proiectat și fabricat în conformitate cu următoarele directive Directivelor:

este proiectat și fabricat în conformitate cu următoarele directive Directivelor:

Directiva 2006/42/CE a Parlamentului European și a Consiliului din 17 mai 2006 privind echipamentele tehnice;

2014/30/ES Evropskega parlamenta in Sveta z dne 26. februarja 2014 o uskladitvi zakonodaje držav članic v zvezi z elektromagnetno združljivostjo.

Directiva 2000/14/CE a Parlamentului European și a Consiliului din 8 mai 2000 privind apropierea legislațiilor statelor membre referitoare la zgomotul emis de echipamentele utilizate în exterior.

Zgomotul emis în conformitate cu EN ISO 3744:2010.

Măsurat nivelul puterii sonore 93 dB(A)

Nivelul puterii sonore garantat este mai mic de  $L_{WA}$ : 95 dB(A)

Organismul notificat:

1067 AV TECHNOLOGY LTD.

Avtech House, Arkle Avenue, Stanley Green Trading Estate  
Handforth Cheshire SK9 3RW, United Kingdom.

este în conformitate cu următoarele standarde:

EN 12601:2010

EN 55012:2007/A1:2009

EN 60204-1:2006



*Krasimir Petkov*

Locul și Data apariției:  
Sofia, Bulgaria  
March 18, 2018

Brand Manager:  
Krasimir Petkov



## DECLARATION OF CONFORMITY Gasoline Generator RAIDER RD-GG02

Euromaster Import Export Ltd. Address: Sofia 1231, Bulgaria, 246 Lomsko shause Blvd.

- (BG) Декларираме на собствена отговорност, че този продукт е в съответствие със следните стандарти и разпоредби:
- (GB) We declare under our sole responsibility that this product is in conformity and accordance with the following standards and regulations:
- (D) Der Hersteller erklärt eigenverantwortlich, dass dieses Produkt den folgenden Standards und Vorschriften entspricht:
- (NL) Wij verklaren onder onze volledige verantwoordelijkheid dat dit product voldoet aan, en in overeenstemming is met, de volgende standaarden en reguleringen:
- (F) Nous déclarons sous notre seule responsabilité que ce produit est conforme aux standards et directives suivants:
- (E) Declaramos bajo nuestra exclusiva responsabilidad que este producto cumple con las siguientes normas y estándares de funcionamiento:
- (P) Declaramos por nossa total responsabilidade que este produto está em conformidade e cumpre as normas e regulamentações que se seguem:
- (I) Dichiariamo, sotto la nostra responsabilità, che questo prodotto è conforme alle normative e ai regolamenti seguenti:
- (S) Vi garanterar på eget ansvar att denna produkt uppfyller och följer följande standarder och bestämmelser:
- (FIN) Vakuutamme yksinomaan omalla vastuullamme, että tämä tuote täyttää seuraavat standardit ja säädökset:
- (N) Vi erklærer under vårt eget ansvar at dette produktet er i samsvar med følgende standarder og regler:
- (DK) Vi erklærer under eget ansvar, at dette produkt er i overensstemmelse med følgende standarder og bestemmelser:
- (H) Felelőségünk teljes tudatában kijelentjük, hogy ez a termék teljes mértékben megfelel az alábbi szabványoknak és előírásoknak:
- (CZ) Na naši vlastní zodpovednosť prohlašujeme, že je tento výrobek v souladu s následujícími standardy a normami:
- (SK) Vyhlasujeme na našu výhradnú zodpovednosť, že tento výrobok je v zhode a súlade s nasledujúcimi normami a predpismi:
- (SLO) S polno odgovornostjo izjavljamo, da je ta izdelek v skladu in da odgovarja naslednjim standardom ter predpisom:
- (PL) Deklarujemy na własną odpowiedzialność, że ten produkt spełnia wymogi zawarte w następujących normach i przepisach:
- (LT) Prisiimdami visa atsakomybe deklaruoame, kad šis gaminy s atitinka žemiau paminetus standartus arba nuostatus:
- (LV) Apgalvojam ar visu atbildību, ka šis produkts ir saskaņā ar atbilst sekojošiem standartiem un nolikumiem:
- (EST) Dekleerime meie ainuvastutusel, et see toode on vastavuses ja kooskõlas järgmiste standardite ja määrustega:
- (RO) Declaram prin aceasta ca raspunderea deplint cl produsul acesta este En conformitate cu urmltoarele standarde sau directive:
- (HR) Izjavljujemo pod vlastitom odgovorno'stu da je strojem ukladan sa slijedesim standardima ili standardiziranim dokumentima i u skladu sa odredbama:
- (RUS) Под свою ответственность заявляем, что данное изделие соответствует следующим стандартам и нормам:
- (UA) На свою власну вщповщальнють заявляемо, що дане обладнання вщповщає наступним стандартам I нормативам:
- (GR) Δηλώνουμε υπεύθυνα ότι το προϊόν αυτό συμφώνει και τηρεί τους παρακάτω κανονισμούς και πρότυπα:
- (MK) Ние под наша лична одговорност дека овој производ е во согласност со следните стандарди и регулативи:

2006/42/EC, 2004/108/EC, 2000/14/EC

EN 12601:2010  
EN 55012:2007/A1:2009  
EN 60204-1:2006  
L<sub>WA</sub>: 95 dB(A)



Place&Date of Issue:  
Sofia, Bulgaria  
March 18, 2018

Brand Manager:

Krasimir Petkov



Машините и аксесоарите „RAIDER” са конструирани и произведени съгласно действащите в Република България нормативни документи и стандарти за съответствие с всички изисквания за безопасност.

### **СЪДЪРЖАНИЕ И ОБХВАТ НА ТЪРГОВСКАТА ГАРАНЦИЯ.**

Търговската гаранция, която “Евромастер Импорт-Експорт” ООД дава за територията на Република България е както следва:

- **36 месеца за всички електроинструменти от сериите: Raider Industrial, Raider Pro;**
- **36 месеца за физически лица за електроинструменти от сериите: Raider Power Tools, Raider Garden Tools;**
- **12 месеца за юридически лица за електроинструменти от сериите: Raider Power Tools, Raider Garden Tools;**
- **24 месеца за физически лица за инструменти от серията Raider Pneumatic;**
- **12 месеца за юридически лица за инструменти от серията Raider Pneumatic;**
- **24 месеца за физически лица за всички бензинови машини от сериите: Raider Power Tools и Raider Garden tools**
- **12 месеца за юридически лица за всички бензинови машини от сериите: Raider Power Tools и Raider Garden tools**
- **24 месеца за физически лица за всички крикове от серията Raider Power Tools;**
- **12 месеца за юридически лица за всички крикове от серията Raider Power Tools**

Търговската гаранция е валидна при предоставяне на гаранционна карта попълнена правилно в момента на закупуване на машината и фискален касов бон или фактура. Гаранционната карта трябва да съдържа модел, сериен номер, име подпис и печат на търговеца продал машината, подпис от страна на клиента, че е запознат с гаранционните условия и датата на покупката. Непопълнени или подправени гаранционни карти са невалидни. Машините трябва да се използват само по предназначение и в съответствие с инструкцията за употреба. За да се гарантира безопасната работа е необходимо клиента да се запознае добре с инструкциите за употреба на машината, правилата за безопасност при работа с нея и конкретното и предназначение.

Машината изисква периодично почистване и подходяща поддръжка.

Гаранцията не покрива:

- износване на цветното покритие на машината;
- части и консумативи, които подлежат на износване, причинено от ползването като например: грес и масло, четки, водачи, опорни ролки, тампони, гумени маншони, задвижващи ремъци, спирачки, гъвкав вал с жило, лагери, семеринги, бутало с ударник на такери и др.;
- допълнителни аксесоари и консумативи като: ръкохватки, струйник, кутии, среддла, дискове за рязане, секачи ножове, вериги, шкурки, ограничители, полир-шайби, патронници (захвати и държачи на режещият инструмент), макарата за корда и самата корда за косачки и др.;
- ръчен стартерен механизъм и запалителна свещ;
- настройка на режима на работа;
- стопяеми електрически предпазители и крушки;
- механични повреди на корпуса и всички външни елементи на изделието, включително декоративни;
- предпазители за очи, предпазители за режещи инструменти, гумирани плочи, закопчалки, линеали и др.;
- захранващ кабел и щепсел;
- цялостните повреди на инструментите, причинени от природни бедствия, като пожари, наводнения, земетресения и др.; Отпадане на гаранцията.

Фирма “Евромастер И/Е” ООД не е отговорна за повреди причинени от трети лица, като „Електроснабдителни дружества”, повреди от външен характер, като токови удари, нестандартни захранващи напрежения и има правото да откаже гаранционно обслужване при:

- несъответстващ (или непопълнен) сериен номер на изделието с този попълнен на гаранционната карта;
- заличен или липсващ индентификационен етикет на машината;
- повреди възникнали при транспорт, неправилно съхранение и монтаж на машината;
- направен опит за неотризирана сервисна намеса в неупълномощена сервисна база;
- повреди, които са причинени в следствие на неправилна употреба (непазване инструкцията за експлоатация) на машината от страна на клиента или трети лица;
- повреди причинени в резултат на използването на машината в друга среда освен препоръчаната от производителя (влажност, температура, вентилация, напрежение, запрашеност и др.);
- повреди, причинени от попадане на външни тела в машината;
- повреди, причинени в следствие на небрежно боравене с машината;
- повреди причинени от работа без въздушен филтър или силно замърсен такъв;
- при неправилно съотношение на бензин/двухтактово масло, водещо до блокиране на двигателя
- повреда в следствие неправилно поставен или незаточен режещ инструмент;
- повреда на редукторната кутия (предавката), причинена от недостатъчно добро смазване (с грес) на същата или механичен удар по задвижващата ос.
- повреда на ротор или статор, изразяваща се в слепване между тях, следствие на стопяване на изолациите, причинено от продължително претоварване;

- повреда на ротор или статор причинена от претоварване или нарушена вентилация, изразяваща се в промяна на цвета на колектора или намотките;
- натрупан нагар или запушен ауспух – резултат от предозирване на количеството масло в двутактовата смес.
- липса на масло за режещата верига или незаточена (изхабена) верига;
- запушена горивна система;
- липсват защитни дискове, опорни плотове или други компоненти които са част от конструкцията на инструмента и са предназначени за осигуряването на безопасната му и правилна експлоатация;
- захранващият кабел на инструмента е удължаван или подменен от клиента;
- повредата е причинена от претоварване или липса на вентилация, недостатъчно или неправилно смазване на движещите се компоненти на изделието;
- износване или блокирани лагери поради претоварване, продължителна работа или прах;
- разбито лагерно гнездо от блокиран лагер или разбита втулка;
- разбито шпонково или резбово съединение;
- повреда в ел.ключ или електронно управление причинена от прах или счупване;
- повредена редукторна кутия (глава) причинено от заstopоряваща механизъм;
- поява на необичайна хлабина между бутало и цилиндър в резултат на претоварване, продължителна работа или прах;
- затягане между бутало и цилиндър в резултат на претоварване, продължителна работа или прах;
- повредено центробежно колело и спирачка (променен цвят) – дължи се на работа с блокирана спирачка;
- спуквания по корпуса, причинени от неправилен монтаж на свързващи тръби, фитинги и подобни;
- липса на компоненти които са част от конструкцията на инструмента и са предназначени за осигуряването на безопасната му и правилна експлоатация;
- на всички водни помпи (без потопяемите) и хидрофори трябва да бъде монтиран възвратен клапан на входящия отвор. При хидрофорите периодично се проверява налягането на металния контейнер(налягането трябва да бъде в границите 1.5 – 2 bar).
- **ВНИМАНИЕ!** Хидрофорите Raider с механичен пресостат не изключват автоматично при липса на вода!
- повреда причинена от работа „на сухо“ без вода, която се изразява в деформация на уплътненията и компонентите на помпената част.
- повреди причинени от замръзване и прекомерно прегряване;

Срокът за отремонтване на приети в сервиза машини е в рамките на един месец.

Сервизите не носят отговорност за машини, не потърсени от собствениците им един месец след законния срок за ремонт!

Търговската гаранция за батерии и зарядни устройства, която “Евромастер Импорт-Експорт” ООД дава за територията на Република България, е както следва:

- **18 месеца за батерията и зарядното устройство от сериите: Raider Industrial, Raider Pro;**
- **12 месеца за батерията и зарядното устройство от сериите: Raider Power Tools, Raider Garden Tools;**

Гаранционният срок започва да тече от датата на закупуване. Гаранцията покрива всички дефекти, възникнали при правилно ползване на батерията и зарядното устройство, съобразно инструкцията за употреба. “Евромастер Импорт-Експорт” ООД осигурява гаранция, приложима при изброените по-долу условия, чрез безплатно отстраняване на дефекти на продукта, за които в рамките на гаранционния срок може да се докаже, че се дължат на дефекти в материала или при производството. Търговската гаранция е валидна при предоставяне на гаранционната карта на машината, попълнена правилно в момента на закупуване на продукта и фискален касов бон или фактура. Гаранционната карта трябва да съдържа модел и сериен номер на акумулаторната машина, окомплектована с батерия и зарядно устройство, име, подпис и печат на търговеца, продава комплекта акумулаторен електроинструмент, подпис от страна на клиента, че е запознат с гаранционните условия и датата на покупката.

Гаранцията не покрива:

- износване на цветното покритие на батерията и зарядното устройство;
- повреди възникнали при транспорт, механични повреди /на корпуса и всички външни елементи на батерията и зарядното, включително декоративни/, при други външни въздействия и природни бедствия като пожари, наводнения, земетресения;
- дефекти от амортизация, нормално износване и изхабяване; Гаранцията за батерията и зарядното устройство отпада в случаите на:
- несъответстващ (или непопълнен) сериен номер на комплекта акумулаторен електроинструмент с този попълнен на гаранционната карта;
- нарушение на целостта, изтриване или липса на етикета на производителя върху батерията и зарядното устройство;
- всички случаи на повреди, причинени от неправилна употреба (неспазване инструкцията за експлоатация), изпускане, удар, заливане с течности, небрежно боравене, и в случаи, че всички клетки в батерията са изтощени под критичния минимум;
- зареждане с неоригинални зарядни устройства, захранващият кабел на зарядното устройство е удължаван или подменен от клиента, или други външни въздействия в противоречие с изискванията на производителя;

- когато е правен опит за ремонт, монтаж, демонтаж, модификация от потребителя или промени от неупълномощени лица или фирми;
- при използване на батерията и зарядно устройство не по предназначение;
- повреди причинени в резултат на използването и съхранението на батерията и/или зарядното в друга среда освен препоръчаната от производителя (влажност, температура, вентилация, напрежение, запрашеност и др.);
- при токови удари, гръмотевици, наводнения, пожари, други външни въздействия;
- при работа с нестандартна захранваща мрежа и с други неподходящи или нестандартни устройства;

Срокът за отремонтване на приети в сервиза батерии и зарядни устройства е в рамките на законния срок за ремонт - един месец, след който сервизите не носят отговорност в случай, че не са потърсени. Законната гаранция е съгласно изискванията на ЗЗП.

Независимо от търговската гаранция продавачът отговаря за липсата на съответствие на потребителската стока с договора за продажба съгласно гаранцията по чл. 112 – 115.

Чл. 112. (1) При несъответствие на потребителската стока с договора за продажба потребителят има право да предяви рекламация, като поиска от продавача да приведе стоката в съответствие с договора за продажба. В този случай потребителят може да избира между извършване на ремонт на стоката или замяната ѝ с нова, освен ако това е невъзможно или изборът от него начин за обезщетение е непропорционален в сравнение с другия.

(2) Смята се, че даден начин за обезщетяване на потребителя е непропорционален, ако неговото използване налага разходи на продавача, които в сравнение с другия начин на обезщетяване са неразумни, като се вземат предвид:

1. стойността на потребителската стока, ако нямаше липса на несъответствие;
2. значимостта на несъответствието;
3. възможността да се предложи на потребителя друг начин на обезщетяване, който не е свързан със значителни неудобства за него.

Чл. 113. (1) Когато потребителската стока не съответства на договора за продажба, продавачът е длъжен да я приведе в съответствие с договора за продажба.

(2) Привеждането на потребителската стока в съответствие с договора за продажба трябва да се извърши в рамките на един месец, считано от предявяването на рекламацията от потребителя.

(3) След изтичането на срока по ал. 2 потребителят има право да развали договора и да му бъде възстановена заплатената сума или да иска намаляване на цената на потребителската стока съгласно чл. 114.

(4) Привеждането на потребителската стока в съответствие с договора за продажба е безплатно за потребителя. Той не дължи разходи за експедиране на потребителската стока или за материали и труд, свързани с ремонта ѝ, и не трябва да понася значителни неудобства.

(5) Потребителят може да иска и обезщетение за претърпените вследствие на несъответствието вреди.

Чл. 114. (1) При несъответствие на потребителската стока с договора за продажба и когато потребителят не е удовлетворен от решаването на рекламацията по чл. 113, той има право на избор между една от следните възможности:

1. разваляне на договора и възстановяване на заплатената от него сума;
2. намаляване на цената.

(2) Потребителят не може да претендира за възстановяване на заплатената сума или за намаляване цената на стоката, когато търговецът се съгласи да бъде извършена замяна на потребителската стока с нова или да се поправи стоката в рамките на един месец от предявяване на рекламацията от потребителя.

(3) Търговецът е длъжен да удовлетвори искане за разваляне на договора и да възстанови заплатената от потребителя сума, когато след като е удовлетворил три рекламации на потребителя чрез извършване на ремонт на една и съща стока, в рамките на срока на гаранцията по чл. 115, е налице следваща поява на несъответствие на стоката с договора за продажба.

(4) Потребителят не може да претендира за разваляне на договора, ако несъответствието на потребителската стока с договора е незначително. Чл. 115. (1) Потребителят може да упражни правото си по този раздел в срок до две години, считано от доставянето на потребителската стока.

(2) Срокът по ал. 1 спира да тече през времето, необходимо за поправката или замяната на потребителската стока или за постигане на споразумение между продавача и потребителя за решаване на спора.

(3) Упражняването на правото на потребителя по ал. 1 не е обвързано с никакъв друг срок за предявяване на иск, различен от срока по ал. 1.

# ГАРАНЦИОННА КАРТА

МОДЕЛ.....

СЕРИЕН № .....

СРОК .....

*(за подробности виж гаранционните условия)*

№, дата на фактура / касов бон.....

## ДАНИИ ЗА КУПУВАЧА

ИМЕ/ФИРМА .....

*(попълва се от служителя)*

АДРЕС.....

*(попълва се от служителя)*

ПОДПИС НА КУПУВАЧА.....

*(запознат съм с гаранционните условия и правилата за експлоатация, изделието е в техническа изправност и окомплектовка)*

## ДАНИИ ЗА ПРОДАВАЧА

ИМЕ/ФИРМА .....

*(попълва се от служителя)*

АДРЕС .....

*(попълва се от служителя)*

ДАТА/ПЕЧАТ .....

## СЕРВИЗЕН ПРОТОКОЛ

Приемн протокол	Дата на приемане	Описание на дефекта	Дата на предаване	Подпис

Централен сервиз: София, бул: "Ломско шосе" 246, тел.: 0700 44 155 (безплатен за цялата страна)

e-mail: info@euromasterbg.com

Elektroinstrumenti „RAIDER“ su konstruisani i proizvedeni u saglasnosti sa normativnim dokumentima i standardima u skladu sa svim zahtevima za bezbednost koji važe na teritoriji Srbije

## Sadržaj i obuhvat trgovačke garancije

### Uslovi garancije

Garantni rok na teritoriji Srbije je 2 godine i teče od datuma kupovine elektrouredjaja.

Kupac-korisnik elektrouredjaja ima pravo na besplatnu popravku u osiguranom garantnom periodu, ako je garantni list popunjen ispravno potpisan i pečatiran od strane prodavca koji je uređaj prodao, potpisan od strane kupca kojim potvrđuje da je upoznat sa uslovima garancije i fiskalni račun kojim potvrđuje datum kupovine uređjaja.

Za popravku i reklamaciju se primaju samo dobro očišćene mašine!

Popravka kvara priznatog sa naše strane u garantnom roku se izvršava na sledeći način: po našem izboru mi popravljamo pokvareni uređaj besplatno ili ga menjamo za nov i garantni rok se ne obnavlja.

Uređaj treba da se koristi strogo po instrukcijama navedenim u uputstvu za upotrebu.

Za bezbedan rad sa elektouredjajem neophodno je da kupac pre početka upotrebe aparata pažljivo pročita uputstvo za upotrebu, zatim uputstvo za bezbednost pri radu i naravno da koristi uređaj za to za šta je neamenjen. Uređaj zahteva periodično čišćenje i adekvatno održavanje .

### Garancija ne pokriva:

- ishabanu boju elektroaparata
- delovi i potrošni materijal koji podleže habanju prilikom upotrebe kao što su: grejs, ulje, četke, valjci, i dr.
- dodatni pribor i potrošni materijal kao što: rukohvati, baterije, kutije, dodatci za napajanje, svrdla, diskovi za sečenje, noževi, lanci, šmirgle, graničnici, kabli i dr.
- električni osigurači i sijalice
- mehanička oštećenja na telu aparat, dekorativni elementi na aparatu, štitnici za oči, štitnici za dodatke za sečenje, gumene ploče, učvršćivači, lenjiri, kabal i utičnica.
- celokupna oštćenja aparata nasatata kao poslrđica požara, poplava, zemljotresa i dr.

### Otkaz garancije

Pravo da otkáže popravku (remont) u garantnom roku ima u sledećim slučajevima:

- Neodgovarajući (ili ne popunjen) serijski broj proizvoda u poredjenju sa serijskim brojem koji je upisan na garantni list
- Identifikaciona nalepnica proizvoda je izbrisana ili je nema.
- Ako je neko iz neovlašćenog servisa već pokušao da popravi aparat.
- Kvar je nastao kao posledica nepravilne upotrebe aparata ( nisu poštovane instrukcije navedene u uputstvu za upotrebu) ot strane kupca ili drugih lica.
- Oštećenja su nastala usled nemarne upotrebe aparata.
- Oštećenje rotora ili statora u vidu slepljivanja nastala kao posledica topljenja izolacije a prouzrokovana prekomernom upotrebom aparata.
- Oštećenje rotora ili statora posledica preopterećenja ili oštećenog sistema za ventilaciju koja se manifestuje ravnomernim potamnjivanjem kolektora ili zavojnica.
- Nedostaju zaštitni diskovi, ili drugi delovi uređjaja koji su deo konstrukcije aparata i imaju za cilj da osiguraju bezbedan rada sa aparatom prilikom pravilne upotrebe.
- Kabal za napajanje aparata je produžavan ili menjan od strane kupca.
- Šteta naneta preopterećenjem, zbog nedostatka ventilacije ili nedovoljnog podmazivanja pokretnih komponenti.
- Sklonjeni lageri zbog preopterećenja ili dugotrajne upotre.

Rok za popravku uređjaja koji je primljen u servis je 45 dana.

Ovlašćeni servis ne snosi odgovornost za aparate koje vlasnik nije došao da preuzme mesec dana nakon isteka zakonskog roka za popravku!



# RAIDER

SC EUROMASTER SRL  
STR.HORIA,CLOSCA SI CRISAN,NR.5,HALA 3,OTOPENI, ILFOV TEL/  
FAX:021.351.01.06

## CERTIFICAT DE GARANTIE

Nr. \_\_\_\_\_ din \_\_\_\_\_

Denumirea produsului \_\_\_\_\_

Seria de fabricatie a produsului \_\_\_\_\_

Caracteristici tehnice \_\_\_\_\_

Garantie comerciala : PODUS HOBBY.Termen de garantie: 24 luni de la data vanzarii  
catre consumatorii casnici (pentru toata gama RAIDER).

Durata medie de utilizare: 3 ani

Vandut prin societatea \_\_\_\_\_ din localitatea

\_\_\_\_\_ str. \_\_\_\_\_ nr. \_\_\_\_\_ cu

factura nr. \_\_\_\_\_ din \_\_\_\_\_

Cumparator \_\_\_\_\_

Data cumpararii produsului \_\_\_\_\_

### **Garantia presupune repararea gratuita a defectelor datorate producatorului, in cadrul termenului de garantie**

1. Vanzatorul care comercializeaza produsul are obligatia sa faca demonstratia de functionare a produsului si sa explice consumatorului modul de utilizare al acestuia, in cazul in care consumatorul solicita acest lucru.
2. Produsul defect va fi receptionat de catre unitatea de service de care apartine care va efectua diagnosticarea defectului.
3. Unitatea service are obligatia de a efectua diagnosticarea, expertizarea si depanarea, in perioada de garantie, gratuit, in cel mult 15 zile de la data inregistrarii reclamatiei consumatorului. In cazul in care produsul nu poate fi reparat, el va fi inlocuit imediat dupa ce se constata imposibilitatea folosirii acestuia, cu un produs similar, acordandu-se un nou termen de garantie care va curge de la data preschimbării produsului sau i se va restitui beneficiarului contravaloarea produsului. Agentul economic are aceleasi obligatii pentru produsul inlocuit ca si pentru produsul vandut initial.
4. Durata termenului de garantie se prelungeste cu termenul scurs de la data la care consumatorul a reclamat defectarea produsului, pana la data repunerii in functiune a acestuia, acest fapt fiind inscris in certificatul de garantie de catre unitatea service care a executat reparatia.
5. Pentru a beneficia de garantie, cumparatorul are obligatia de a respecta instructiunile de utilizare/intretinere predate de vanzator o data cu produsul si de a nu permite interventii asupra produsului din partea unor persoane neautorizate sa acorde service.
6. In cazul unor defectiuni aparute in cadrul termenului de garantie, cumparatorul se va prezenta la unitatea service cu bonul/factura de cumparare, certificatul de garantie si reclamația referitoare la deficiențele produsului.
7. Vanzatorul este obligat fata de consumator, pentru produsul reclamat in cadrul termenului de garantie, sa asigure si sa suporte toate cheltuielile pentru repararea sau inlocuirea acestuia, precum si cheltuielile de diagnosticare, expertizare, ambalare si transport.
8. Producatorul si vanzatorul sunt exonerati de obligatiile lor privind garantia, daca defectiunea s-a produs din cauza nerespectării de catre consumator a instructiunilor de utilizare, intretinere, manipulare, transport, depozitare, cuprinse in documentatia care insoteste produsul.
9. Vanzatorul este obligat sa asigure repararea sau inlocuirea gratuita a produsului dupa expirarea termenului de garantie, in cazul in care defectiunea s-a datorat unor vicii ascunse, confirmate prin expertize tehnice efectuate de un organism neutru, aparute in cadrul duratei medii de utilizare a acestuia, caz in care cheltuielile aferente vor fi suportate de vanzator.

### **10. ATENTIE! RESPECTATI INTOCMAI INSTRUCIUNILE DIN MANUALUL DE UTILIZARE A PRODUSULUI!**

11. La expirarea perioadei de garantie (postgarantie) depanarea produsului se va efectua contra cost, la solicitarea clientului.
12. La efectuarea unor lucrari service pentru lucrarea de remediere a defectului, in cazul in care lucrarea nu necesita utilizarea de piese de schimb, prestatorul va acorda pentru lucrare obligatoriu o garantie de cel putin 3 luni.
13. Lista unitatilor service este mentionata in prezentul certificate de garantie.



### LISTA CENTRELOR SERVICE AUTORIZATE

- SC Stefan Alex SRL- Str.Parcului Bl.K4,ScE,Ap.1, Calarasi , Tel : 0735.199.024
- ABC International SRL - Str.Babadag nr.5,Bloc1Sc.A parter,Tulcea; Tel : 0240.518.260
- Euro 94 SRL - Sos.Chitilei 60A sect1, Bucuresti ; Tel : 021.668.72.60
- SC Viva Metal Decor SRL- STR. ALBESTI NR. 10 ( IN INCINTA FOSTEI AUTOBAZE ZENIT), Curtea de Arges; Tel : 0722.531.168 / 0732.148.633
- SC BUFFALO COM SRL – Sos Transilvaniei , Nr 17-19 , Oradea ; Tel: 0749.217.717
- SC AZIF COM SRL- Piata Chiriac Magazinul Universal, Craiova,Judetul Dolj, tel.0788.419.858,fax 0251.522.131
- SC GUMSERVICE SRL, Miercurea Ciuc, Str. George Cosbuc Nr. 14, TEL. 0266371183
- SC ADA TRADING SRL Calea Bucurestilor nr.64, bloc C1-3, Otopeni Ilfov.Tel/fax 0213504379
- SC TEHNO HOBY SRL strada Erou Bucur.nr.9, Piatra Neamt, judetul Neamt;Tel.0233236333, Fax.0233222026
- SC BASAROM COM SRL, Sos Alexandriei , Nr. 6A, Bragadiru, Ilfov, Tel 0214201637, Fax 0214201638.

#### 14. EVIDENTA REPARATIILOR IN PERIOADA DE GARANTIE

Nr crt	Data reclamatie	Data rezolvare reclamatie	Reparatie executata/ piese inlocuite	Prelungire garantie	Garantie ptr. service	Nume si semnatura depanator	Semnatura consumator
<u>1</u>							
<u>2</u>							
<u>3</u>							
<u>4</u>							
<u>5</u>							
<u>6</u>							
<u>7</u>							

IMPORTATOR:  
SC Euromaster SRL

VANZATOR:  
Semnatura / stampila

15.AM CITIT CONDITIILE DE ACORDARE A GARANTIEI SI AM LUAT LA CUNOSTINTA.NU AM OBIECTIUNI (SEMNATURA CONSUMATORULUI) \_\_\_\_\_

Prezentul certificat de garantie este in conformitate cu prevederile HG 449/2003, privind comercializarea produselor si garantiile asociate cu OG 21/2008 si OG 174/2008 cu modificarile si completarile ulterioare republicate si nu afecteaza drepturile consumatorilor.

Produsul beneficiaza de o garantie legala de conformitate de 24 luni(2 ani).Existenta garantiei legale de conformitate si a celei comerciale nu exclude existenta garantiei de viciu ascuns conform OG 21/2008, cu modificarile si completarile ulterioare republicate si a codului civil.



Електричните апарати “Рајдер” се дизајнирани и произведени во согласност со нормативните документи и стандарди во согласност со сите барања за безбедност што се применуваат.

## Содржината и опфат на гаранцијата

### Услови на Гаранцијата

Рокот на гаранцијата се наведува во гарантниот лист и важи од датумот на купување на производот.

Купувачот/Корисникот на електричната опрема имаат право на бесплатни поправки на уредот доколку истиот е во гарантираниот период, доколку гарантниот лист е правилно пополнет со потпис и печат од страна на продавачот кој го продал уредот, потпишан од страна на купувачот кој потврдува дека е запознаен со условите на гаранцијата и со фискална сметка или фактура која го потврдува датумот на купување на електричниот апарат.

За поправка и рекламација ќе бидат примени само добро исчистени машини!

Поправката на дефекти признати од наша страна во гарантираниот рок се изведува на следниот

начин: по наш избор ги поправаме дефектните уреди бесплатно или ги менуваме за нови доколку се во гарантниот рок и доколку не е можно сервисирање.

Уредот треба да се користи строго по упатствата и прописите пропишани во упатството.

За безбедно работење со електричниот уред неопходно е купувачот пред да започне со користење на уредот, да се запознае со упатството за употреба, да се запознае со ставките за безбедност при работа и да го користи уредот за тоа што е наведено во упатството. Уредот бара периодично чистење и адекватно одржување.

### Гаранцијата не опфаќа:

- Губење на бојата на машината.
- Делови и потрошни материјали кој подлежат на абеење при употреба, како што се: маст, масло, четкици, водичи, ваљаци, ролки, подлошки, погонски ремени, флексибилно вратило, лагери, семеринги, клип, работно тркало и др.
- Опрема и материјали како што се: Рачки, млазници, кутии, додатоци за напојување и др.
- Механизам за стартување и свеќици
- Подесување на работниот режим
- Стопени електрични осигурувачи и заштити
- Механички оштетувања на телото на уредот, декоративни елементи.
- Кабел и приклучоци.
- Целокупно оштетување на апаратот настанато како последица од пожар, поплава, земјотрес и сл.

### Поништување на гаранцијата

Правото да се поништи поправката (ремонт) во рамките на гарантниот период е во следниве случаи:

- Серискиот број заведен во гаранцијата не одговара со серискиот број на машината .
  - Налепницата за идентификација залепена на производот е избришана или е исчезната.
  - Доколку друго лице кое не е овластениот сервис се обиде да го поправа уредот.
  - Доколку не се појави како резултат на несоодветна употреба на уредот (не следи ги инструкциите наведени во упатството) од страна на купувачот или друго лице.
  - Дефектот е предизвикан од невнимателна употреба со апаратот
  - Работа без воздушен филтер(или лошо поставен)
  - Оштетувања предизвикани од работа со дотрајани (или лошо поставени) елементи за сечење
  - Оштетувањата на роторот или статорот настанале како последица на топењето на изолацијата предизвикано од прекумерно користење на апаратот.
  - Оштетувањата на роторот или статорот резултат на преоптоварување или оштетен на системот за вентилација која се манифестира со равномерно потемнување на колекторот или намотката.
  - Недостигаат заштитните дискови, или други делови кои се дел од составната опрема и се наменети за да се обезбеди безбедно работење со уредот кога се користи правилно.
  - Оштетувања на уредот од преоптеретување, лоша вентилација и од недоволно подмакување на подвижните делови
  - Натрупан гараж или запушен ауспух - настанато од предозирање на масло кај двотактните мотори
  - Недостаток на масло на ланецот за сечење или дотраен ланец
  - Оштетено централното тркало и кочницата(променета на боја) - последица на работа со блокирана кочница
  - Запушен систем за гориво
  - Оштетени лагери поради преоптоварување или долготрајна работа.
  - Скршено легло за лагери од страна на блокиран лагер
  - Некомплетен заб на запчаникот (скршен, изабен)
  - Скршено шпонково или вилушесто лежиште
  - Оштетувања во електриката за клучот како резултат на прашина или кршење
  - Појава на невообичаена лабавост помеѓу клипот и цилиндарот како резултат на преоптеретување, долготрајна употреба или прашина
  - Затегнатост помеѓу клипот и цилиндарот како резултат на преоптеретување прекумерна употреба или прашина
- Крајниот рок за поправка на уредот кој е примена во сервисот е 45 дена.
- Овластениот сервис не сноси одговорност за опремата доколку сопственикот не ја подигне еден месец по истекот на законскиот рок за поправка на машината!

Machines "RAIDER" are designed and manufactured in accordance with the regulations in Bulgaria and standards for compliance with all safety requirements.

#### Content and scope of the commercial guarantee

Commercial guarantee "Euromaster Import-Export" Ltd. offers to the territory of Bulgaria, respectively: for people who bought a machine:

- For domestic use (private) - 24 months.

- For professional use (legal entities who purchased the product with the invoice) - 12 months.

Commercial warranty is valid in the provision of properly completed warranty card at the time of purchase of machinery and fiscal cash register receipt or invoice. Warranty must include model, serial number, name, signature and stamp dealer sold the machine, signed by the client that is aware of the warranty and the date of purchase. Incomplete or falsified warranty will be void.

For the claim is accepted only cleaned machines in the original box and full accessories!

The machines should be used only as intended and in accordance with the instructions.

To ensure safe operation is necessary to know the client well with instructions for use of machine safety rules when working with it, and specific purpose. The machine requires periodic cleaning and proper maintenance. Warranty does not cover:

- Wear the color coating machine;

- Parts and supplies are subject to wear caused by use such as grease, oil, brushes, and guides the cutting tool holders, rollers, pads, drive belts, flexible wire shaft, bearings, seals, etc.;

- Accessories and supplies such as: handles, batteries, chains saw, knife, cord stops, etc.;

- Manual starter mechanism and spark plug;

- Electronic circuit of generator;

- Set the operation mode;

- Fuses and bulbs;

- Mechanical damage to the hull and all external components of the machine, including decorative;

- Overall damage to machinery caused by natural disasters such as fires, floods, earthquakes, etc..

Void the warranty

"And Euromaster I/E" Ltd. has the right to refuse warranty service if:

- Inconsistent (or blank) serial number of this article with a completed warranty card;

- Product identification tag is removed or completely missing one;

- Is attempted unauthorized intervention service in unauthorized service facilities;

- Damage caused due to misuse (non instructions) of the machine by the customer or third parties;

- Damage caused due to careless handling of the machine;

- Operating without an air filter (or poorly placed);

- Improper ratio of gasoline / oil fuel mix in consequence of which the engine block.

- Damage due to handling export (or poorly placed) cutting tool;

- Damage to rotor or stator consisting of the bonding between them, due to melting of insulation caused by prolonged congestion;

- Damage to rotor or stator caused by overload or impaired ventilation, manifested as discoloration of the collector or windings;

- Lack of protective discs, back panels and other components that are part of the structure of the machine and are designed to ensure safe and proper operation;

- Damage caused by overload or lack of ventilation and insufficient lubrication of moving components;

- Accumulated soot or blocked pipe - formed by an overdose of oil for two stroke engines;

- Lack of oil wasted cutting chain or chain;

- Damaged wheel and centrifugal brake (discolored) - due to manual lock brakes;

- Clogged fuel system;

- Bearings wear or blocked due to overloading, continuous operation or dust;

- Bush defeated;

- Bearing housing socket broken by blocked or broken bush camp;

- The integrity of the teeth of the gears (broken, worn);

- Broken keys or bolting;

- El.klyuch failure caused by dust or breakage;

- The occurrence of an unusual gap between the piston and cylinder due to overload, continuous operation or dust;

- Tightening between the piston and cylinder due to overload, continuous operation or dust;

The period for repaired in the workshop of accepted equipment is within one month.

Workshops are not responsible for tools, unclaimed by their owners one month after the statutory period for repair!

The legal guarantee is required by the CPA.

## GARANCIJSKA IZJAVA

MODEL	
SERIJSKA ŠT.	
GARANCIJSKI ROK	
PRODAJALEC	
IME/FIRMA	
NASLOV	
DATUM in ŽIG	

Deklaracija: Poreklo Kitajska, Euromaster Import Export Ltd. Je pooblaščen predstavnik proizvajalca in lastnik blagovne znamke RAIDER. Distributer in prodajalec za Slovenijo: TOPMASTER d.o.o. SERVISER: TOPMASTER d.o.o. Prosimo, vas, da pred uporabo v celoti preberete priložena navodila. Shranite potrdilo o nakupu-račun. Račun skupaj z garancijskim listom je pogoj za uveljavljanje garancije. Garancija velja na področju Slovenije.

### IZJAVA GARANTA

Jamčimo, dab o izdelek v garancijskem roku brezhibno deloval, če ga boste uporabljali v skladu z njegovim Namenom in priloženimi navodili. Obvezujemo se, da bomo na vašo zahtevo popravili okvaro ali pomankljivosti na izdelku, če boste to sporočili v garancijskem roku. Okvaro bomo brezplačno odpravili najkasneje v 45 dneh od dneva prijave okvare. Izdelek, ki ga ne bomo popravili v omejenem roku, bomo na vašo zahtevo zamenjali z novim. Za čas popravila vam bomo podaljšali garancijski rok. Garancija prične veljati z dnem izročitve blaga. Garancija ne izključuje pravic potrošnika, ki izhajajo iz odgovornosti prodajalca za napake na blagu. Garancijska doba je 12 mesecev. Rezervni deli so dobavljivi še 36 mesecev po preteku garancije. Pošiljanje orodja in delo, se v vsakem primeru plača in bremenijo stranko. Izključeno iz garancije: škoda, nastalo zaradi slabega vzdrževana, malomarnosti in uporabe, ki ni v skladu splošnimi pogoji ne priznamo. Prosimo, upoštevajte, da naše naprave niso namenjene uporabi v poslovnih, trgovskih in industrijskih aplikacijah. Zato se garancija razveljavi, če se oprema uporablja v aplikacijah poslovnih, trgovskih in industrijskih ali drugih enakovrednih dejavnosti. V nadaljevanju se prav tako izključijo iz naše garancije: nadomestilo za poškodbe pri prevozu in škodo, nastalo zaradi neizpolnjevanja za vgradnjo / sestavljanje navodil ali škodo, nastalo zaradi nestrokovnega montaže, neupoštevanja navodil, zlorabo ali neprimerno uporabo (na primer preobremenitev naprave), vdorom tujkov v napravo (npr. pesek ali prah), ki učinkov sile ali zaradi zunanjih dogodkov (npr. škoda, povzročena z napravo) in normalne obrabe zaradi nepravilnega delovanja naprave.

DATUM SPREJEMA	
OPIS OKVARE	
DATUM OKVARE	
DATUM PRODAJE	
PODPIS	

Zastopa in prodaja: TOPMASTER d.o.o., Slovenčeva ulica 24, 1000 LJUBLJANA

Tel. 01 6204390, info@topmaster.si, www.topmaster.si

**EUROMASTER IMPORT EXPORT LTD**

1231, Sofia, Bulgaria, 246 Lomsko shose Blvd.,

tel.: +359 700 44 155

fax: + 359 2 934 00 90

[www.euromasterbg.com](http://www.euromasterbg.com); e-mail: [info@euromasterbg.com](mailto:info@euromasterbg.com)

