

RAIDER POWER TOOLS

- Водоструйка
- High pressure cleaner
- Aparat de spalat cu presiune
- Perač pod pritiskom
- Машина за перене под висок притисок

RD-HPC02
USER'S MANUAL



RAIDER[®]
Power Tools

Contents

2	BG	схема
3-12	BG	инструкции за експлоатация
13-21	EN	instructions' manual
22-27	RO	instrucțiuni
28-34	SR	uputstva za upotrebu
35-42	MK	упатство за употребу



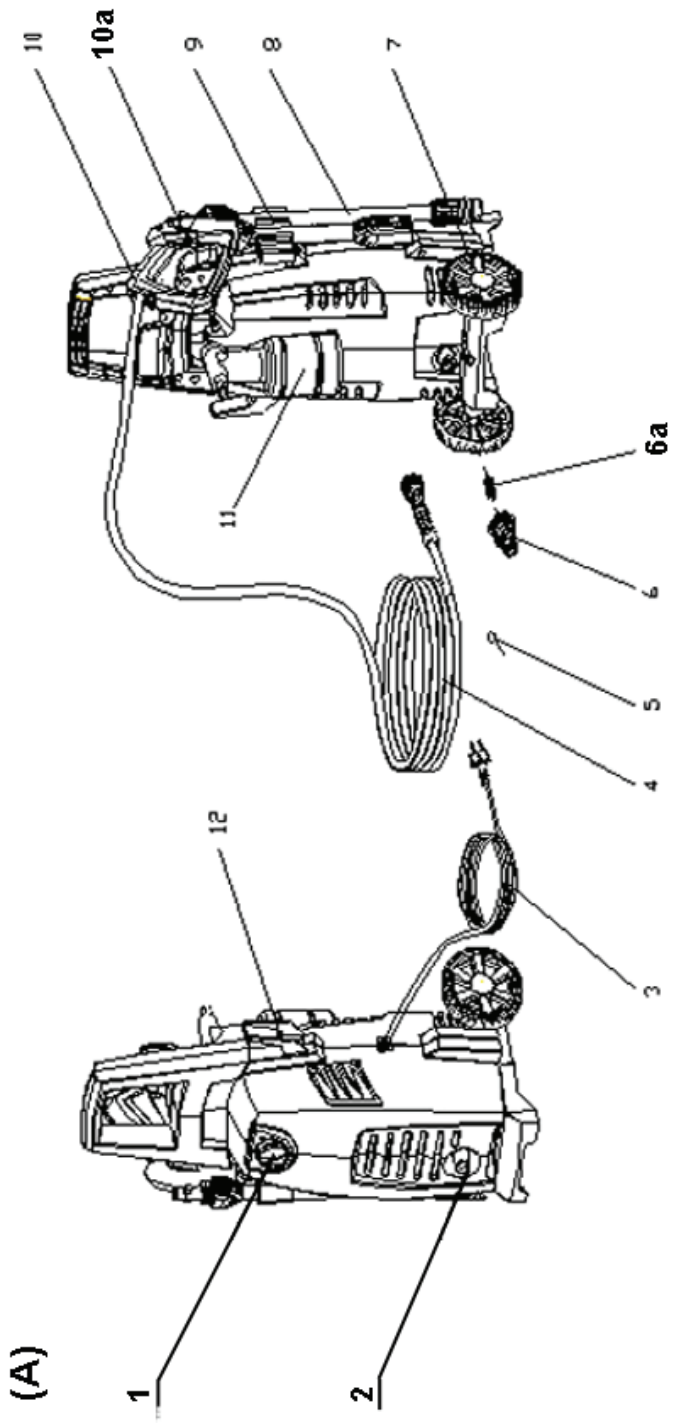

Описание на елементите (Фигура А):

- 1. Пусков прекъсвач (Включено/Изключено);
- 2. Щучер за свързване с маркуча за високо налягане;
- 3. Захранващ кабел;
- 4. Маркуч за високо налягане;
- 5. Инструмент за почистване на дюзата;
- 6. Щучер с филтър (6а) за свързване към водоснабдителна мрежа;
- 7. Колеба;
- 8. Тръба на пистолета за пръскане;
- 9. Държач на пистолета за пръскане;
- 10. Ръкохватка на пистолета за пръскане с предпазител против неболно включване (10а);
- 11. Пулверизатор за почистващ препарат;
- 12. Кука за захранващ кабел.



Оригинална инструкция за употреба

Уважаеми потребители,

Поздравления за покупката на машина от най-бързоразвиващата се марка за електрически и пневматични инструменти - RAIDER. При правилно инсталиране и експлоатация, RAIDER са сигурни и надеждни машини и работата с тях ще Ви достави истинско удоволствие. За Вашето удобство е изградена и отлична сервизна мрежа с 32 сервиза в цялата страна.

Преди да използвате тази машина, моля, внимателно се запознайте с настоящата “Инструкция за употреба”.

В интерес на Вашата безопасност и с цел осигуряване на правилната й употреба, прочетете настоящите инструкции внимателно, включително препоръките и предупрежденията в тях. За избягване на ненужни грешки и инциденти, важно е тези инструкции да останат на разположение за бъдещи справки на всички, които ще ползват машината. Ако я продадете на нов собственик то “Инструкцията за употреба” трябва да се предаде заедно с нея, за да може новия ползвател да се запознае със съответните мерки за безопасност и инструкциите за работа.

“Евромастер Импорт Експорт” ООД е упълномощен представител на производителя и собственик на търговската марка RAIDER. Адресът на управление на фирмата е гр. София 1231, бул. “Ломско шосе” 246, тел. 02 934 33 33, 934 10 10, www.raider.bg; www.euromasterbg.com; e-mail: info@euromasterbg.com.

От 2006 година във фирмата е въведена системата за управление на качеството ISO 9001:2008 с обхват на сертификацията: Търговия, внос, износ и сервиз на професионални и хоби електрически, пневматични и механични инструменти и обща железария. Сертификатът е издаден от Moody International Certification Ltd, England.

ТЕХНИЧЕСКИ ДАННИ

параметър	мерна единица	стойност
Модел	-	RD-HPC02
Захранващо напрежение	V AC	220
Честота на променливия ток	Hz	50
Номинална мощност	W	1800
Номинално налягане	MPa	7
Максимално работно налягане	MPa	14
Номинален дебит (Q)	l/min	6,67
Температура на околната среда	°C	от 0 до 40
Максимално захранващо налягане на водата	MPa	0,7
Ниво на звуково налягане (LpA)	dB(A)	75
Ниво на звукова мощност (LwA)	dB(A)	90
Стойност на вибрационните ускорения (ah)	m/s ²	1,2
Клас на защита на електроизолацията	-	II
Степен на защита	-	IPX5

Общи указания за безопасна работа.

Прочетете внимателно всички указания. Неспазването на приведените по-долу указания може да доведе до токов удар, пожар и/или тежки травми. Съхранявайте тези указания на сигурно място.

1. Безопасност.

1.1. Загължително е включването на водоструйката само в електрически инсталации оборудвани с електрически прекъсвач Fi (прекъсвач за защитно изключване с дефектнотокова защита), а токът на утечка, при който се задейства ДТЗ трябва да е не повече от 30 mA, съгласно „Наредба 3 за устройство на електрическите уреди и електропроводните линии..“ Информацията относно напрежението на мрежата и типа ток на фирмената табелка трябва да отговаря на данните на Вашата електрическа мрежа.

1.2. Използвайте удължители само с кабел 3 x 1,5 mm² с максимална дължина 20 m и щепселно съединение с повишена степен на влагоустойчивост и защита от водни пръски. При употреба на удължител на кабела щепселът и контактът трябва да са снабдени със заземителен проводник. Кабелите и удължителите не трябва да са навити или усукани. Необходимо е да предпазите водоструйката от пряко влияние на гръжд. Всички електрически връзки загължително трябва да бъдат защитени от влага. Контактите и щепселите трябва да са сухи и да не лежат на земята. Бъдете сигурни че при никакви обстоятелства водата и влагата няма да достигнат до контакта или водоструйката.

1.3. Никога не докосвайте щепсела с влажни ръце.

1.4. Водната струя на водоструйката не трябва да бъде насочвана към хора, електрически уреди, животни или към самата водоструйка.

1.5. Не се разрешава насочването на струята срещу себе си или други хора с цел почистването на облекло или обувки.

1.6. Не се разрешава ползването на водоструйката от деца. Вземете необходимите мерки да предотвратите достъпа на деца до водоструйката или хранващия кабел.

1.7. Не трябва водоструйката да се включва без вода!

1.8. Поддържайте място около водоструйката чисто и добре осветено. Безпорядъкът и недостатъчното осветление могат да спомогнат за възникването на злополуки.

1.9. Водоструйката трябва да се съхранява при температури над 0°C.

1.10. Предпазвайте хранващия кабел от нагряване, омасляване, допир до остри ръбове или до подвижни звена на машини. Повредените или усукани кабели увеличават риска от възникване на токов удар.

1.11. Трябва да се изключи водоструйката от хранването преди пристъпването към работи по поддръжката и. Не позволявайте водоструйката да бъде дърпана и държана за хранващия кабел.

1.12. С цел осигуряване на безопасност следва да използвате само оригинални резервни части или части препоръчвани от производителя. Не се разрешава използването на водоструйката при положение, че хранващият кабел или друг елемент на водоструйката е повреден. Повредени хранващи кабели увеличават риска от токов удар.

1.13. Водоструйката е така проектирана, че всички подвижни части и корпусът гарантират безопасни условия за употреба. За повреди причинени в резултат на опитите за промяна на конструкцията на водоструйката производителят не носи отговорност.

1.14. Не се разрешава използването на водоструйката за работа с други течности освен чиста вода.

1.15. Не прегъвайте маркуча за високо налягане и не преминавайте с колата през него.

1.16. Не се допуска засмукването на течности съдържащи разтворители,

киселини, ацетон, включително бензин, разреждатели за боя и нафта, тъй като са леснозапалими, взривоопасни и отровни. При използване на водоструйката в зони с повишена опасност (например резервоари за гориво) трябва да бъдат спазвани валидните в съответния случай нормативни документи за безопасност. Не се допуска работата в помещения с повишена опасност от експлозии.

1.17. Не се допуска пръскането на материали, съдържащи азбест и други вредни за здравето вещества.

1.18. Използвайте само изпитани препарати за почистване. Неподходящи препарати за почистване могат да повредят машината и почистващите предмети.

1.19. Не използвайте почистващите препарати неразредени. Продуктите са безопасни доколкото не съдържат киселини, основи или опасни за околната среда вещества. Препоръчваме да съхранявате почистващите препарати на места, недостъпни за деца. При попадане на препаратите в очите незабавно ги промийте обилно с вода, ако погълнете от препаратите потърсете веднага специализирана медицинска помощ.

1.20. При почистване на моторни превозни средства спазвайте местните разпоредби и не допускайте попадането на машинно масло в подпочвените води.

1.21. Водоструйката трябва да бъде свързан към водоснабдителна мрежа вода с максимално налягане 0.7MPa. Ако налягането във Вашата водоснабдителна система е по-високо, загължително монтирайте редуциращ клапан, който да намали налягането до препоръчаното.

1.22. За по-голяма сигурност пистолетът има предпазител против неволно включване. Когато той е активиран, спрейпистолетът не може да пръска вода.

1.23. Водоструйката има автоматична защита против претоварване. Това е топлинен сензор, който предпазва електромотора от прегряване при претоварване. Ако се претовари, машината ще спре и трябва да изчакате няколко минути, докато се охлади.

1.24. В никакъв случай не бива да приближавате гюзата на разстояние по-малко от 30 cm от почистваната повърхност (ако се съмнявате, че налягането на водата би могло да причини повреда, следва първо да изпробвате струята насочвайки я към малка повърхност на скрито място).

1.25. Не се разрешава използването на водоструйката за миене на повърхности, от които е лесно да бъде отстранен горният слой. Обезателно трябва да се премества водната струя по почистваната повърхност. Не бива да се допуска струята да бъде насочена продължително време на едно и също място, защото това може да доведе до повреждане на повърхността.

1.26. Обезателно преди да пристъпите към миене под налягане, следва да се посъветвате с доставчика на изделието предназначено за миене, дали неговата повърхност е пригодена за миене под високо налягане.

1.27. Неспазването на дадените указания може да доведе до токов удар, пожар и/или тежки травми.

2. **Функционално описание и предназначение.** Закупената от Вас водоструйка за високо налягане е устройство за домашна употреба и е предназначено за миене на повърхности под високо налягане на водата. Предназначена е за миене на леки автомобили, мотори, лодки, каравани, ремаркета, вътрешен двор, дограма, зидария, барбекюта, градински мебели и градински косачки.

Не се разрешава използването на водоструйката за дейности различни от нейното предназначение.

3. Сглобяване на елементите на водоструйката и пускане в експлоатация.

3.1. Поставете водоструйката върху равно, сухо, стабилно и хоризонтално място.

3.2. Уверете се, че е защитена от гръжк и директна водна струя.

3.3. Всички връзки и съединения по смукателния и нагнетателния тръбопровод трябва да са плътни, прецизно затегнати и проверени за течове.

3.4. При повреда, гръжжаща се на работа на водоструйката на сухо, гаранцията отпада.

3.5. Излизащата от дюзата за високо налягане струя вода предизвиква реактивна сила, затова гръжжете пистолета за пръскане и тръбата винаги здраво с двете ръце.

3.6. Монтиране на гръжжача на пистолета за пръскане (9);

Притиснете гръжжача (9) към корпуса на водоструйката в указаното място на долната фигура В и плъзнете надолу.

(В)

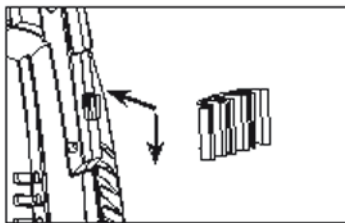

3.7. Аналогично по същия начин монтирайте и кукама за окачване на навития захранващ кабел. Притиснете кукама (12) към корпуса на водоструйката в указаното място на долната фигура С и плъзнете надолу.

(С)

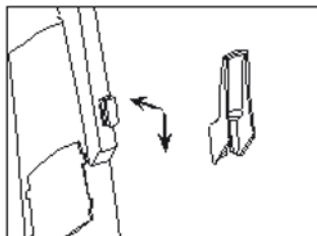

3.8. Монтирайте колелата със натиск върху конзолата в основата на машината и ги фиксирайте с винта (31). (Фигура D).

(D)

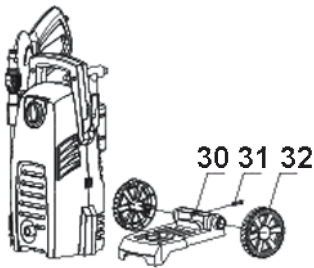

3.9. Монтирайте допълнителната ръкохватка (33) на водоструйката, по начина показан на долната фигура (E) и затегнете винтовете (34).

(E)



3.10. Завинтете щуцера (6) с филтър (6а) към входа за свързване към водоснабдителна мрежа. Вижте фигура (F).

(F)

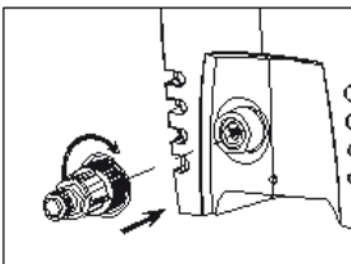

Филтърът (6а) трябва винаги да е монтиран, за да предпазва клапаните и други елементи на водоструйката от пясъчинки, варовикови отлагания и други механични частици, които могат да я повредят. Затова проверявайте филтъра за замърсявания и при необходимост го почиствайте.

Внимание: При немонтиран филтър (6а) гаранцията отпада! Температурата на захранващата вода не трябва да превишава 40°C. Захранващият водопровод трябва да притежава следните параметри: работно налягане минимум 3 бара и вътрешен диаметър 13 mm (1/2"). Подходящ е градински маркуч с диаметър 1/2" и дължина от 5 до максимум 25 m (не е включен в окомплектовката). Водата трябва да е чиста, без пясък и субстанции предизвикващи корозия. Работата на сухо (без вода) може да предизвика повреждане на водоструйката. Преди включването спусъкът на ръкохватката на пистолета трябва да бъде натиснат, за да се отстрани въздуха от помпата и от резервоара под налягане.

3.11. Свържете маркуча за високо налягане (4) към щуцера (2). Вижте фигура (А) и фигура (G).

(G)

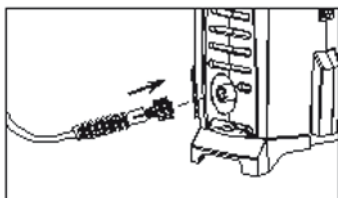

3.12. Монтирайте угължението (8), като го вкарате в пистолета за пръскане (10), и го забинтете. Вижте фигура (H).

(H)

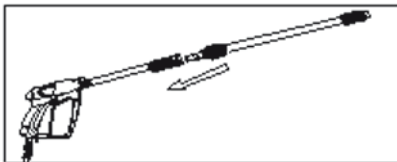

4. Включване на водоструйката.

4.1. При експлоатацията на водоструйката се препоръчва да се държи пистолета за пръскане с едната ръка и тръбата му с другата ръка. Държането с двете ръце осигурява стабилност. Възможен е откат на пистолета за пръскане при включване и по време на работа.

4.2. По време на работа машината трябва да е в хоризонтално положение.

4.3. Не поставяйте машината във висока трева!

4.4. Не покривайте машината по време на работа и не я използвайте в затворени помещения без необходимата вентилация!

4.5. Включване.

4.6. Уверете се, че главният пусков прекъсвач (1) е в позиция «0» (изключен).

4.7. Поставете щепсела на захранващия кабел в контакта. Отворете крана за вода.

4.8. Деблокирайте предпазителя на ръкохватката против неволно включване за да освободите спусъка. Натиснете спусъка докрай, докато излезе целият въздух от машината и маркучите и започне да излиза постоянна струя вода. След обезвъздушаването отпуснете спусъка. Натиснете деблокиращия бутон.

4.9. Включете пусковия прекъсвач (1). Насочете тръбата (8) на пистолета за пръскане (10) наоду. Натиснете деблокиращия бутон на ръкохватката на пистолета, за да освободите спусъка. Натиснете спусъка докрай.

4.10. Регулирайте водната струя, чрез завъртате на дюзата. Фигура (i).

(i)

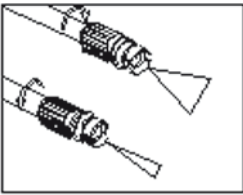

4.11. Извършете предвиденото миене.

4.12. Предпазване на водоструйката от претоварване. В случай, че бъде задействан прекъсвачът предпазващ от претоварване, следва да прекратите работата и да изключите водоструйката. Изчакайте няколко минути докато водоструйката се охлади и едва тогава подновете работата.

4.13. Функция за автоматично спиране. Когато спусъкът на ръкохватката на пистолета бъде отпуснат, електродвигателят спира. Същевременно се изпуска високото налягане, с което се увеличава дълготрайността на машината и се намалява разходът на енергия.

5. Изключване на водоструйката.

5.1. Отпуснете спусъка. Натиснете деблокиращия бутон. С това пистолетът за пръскане е осигурен срещу включване по невнимание. Изключете пусковия прекъсвач (1). Затворете водния кран и извадете щепсела от контакта.

5.2. При това положение машината и маркуча остават под налягане. За да освободите налягането продължете изключването със следните действия. Натиснете деблокиращия бутон, за да освободите спусъка. Натиснете спусъка докрай, докато налягането на водата в машината падне. Отпуснете спусъка. Натиснете деблокиращия бутон. Изключете маркуча за вода от машината и от водопроводната мрежа.

5.3. При продължителен престой от маркучите и водоструйката трябва да се източи водата и водоструйката да се прибере на сухо място при температура над 5°C.

5.4. Не прегъвайте маркуча за високо налягане!

5.5. Гаранцията отпада при замръзване на машината!

6. Техническо обслужване.

ВНИМАНИЕ! Винаги изключвайте електрическия контакт от щепсела преди да предприемете дейности свързани с техническото обслужване или почистване.

6.1. Почиствайте филтъра за вода веднъж месечно или по-често в зависимост от употребата. Вижте и т. 3.10.

6.2. При запущване на дюзата се получава много високо налягане. Ето защо е необходимо незабавно почистване. **ВАЖНО:** Инструмента за почистване на дюзата (5) трябва да се използва само когато водоструйката е изключена!

6.3. Винаги трябва вентилационните отвори да са чисти и свободни.

6.4. При необходимост, ремонтът на Вашите водоструйки и електроинструменти е най-добре да се извършва само от квалифицираните специалисти на сервизите на RAIDER, където се използват само оригинални резервни части. По този начин се гарантира тяхната безопасна работа.

7. Отстраняване на възможни неизправности.

Таблицата по-долу показва симптоми на дефекти и как можете да си помогнете, ако електроинструментът Ви престане да работи нормално. Ако не можете да откриете и отстраните проблема, като следвате инструкциите в таблицата, се обърнете към оторизиран сервиз на Райдер. Внимание: преди да започнете отстраняването на повреди, спрете водоструйката и я изключете от захранващата мрежа.

Неизправности	Причини	Отстраняване
Електродвигателят не се включва.	Щепселът не е включен в контакта.	Включете щепсела.
	Контактът е повреден.	Използвайте друг контакт.
	Задействал се е предпазния прекъсвач.	След отстраняване на причината за изключването, сменете предпазния прекъсвач, ако е със стопяема жичка. Ако е автоматичен го включете.
	Удължителният кабел е повреден.	Сменете го.
Спира електродвигателят.	Включила се е автоматичната защита против претоварване.	Изчакайте няколко минути, докато водоструйката се охлади.
Работното налягане е твърде високо.	Дюзата е частично запушена.	Проверете и я почистете. Вижте т. 6.2.
Пулсиращо налягане.	Има въздух в маркуча за вода или в помпата.	Обезвъздушете водоструйката. Вижте т. 4.7 и 4.8.
	Захранването с вода не е добро.	Уверете се, че параметрите на водопроводната мрежа съответстват на стойностите, посочени в т. 3.10.
	Водният филтър (6а) се е запушил частично.	Проверете и го почистете. Вижте т. 3.10. и фигура (А) и (F).
	Маркучът за вода е усукан или прегънат.	Проверете и го оправете.

Неизправности	Причини	Отстраняване
Електродвигателят работи, но няма налягане	Няма подаване на вода.	Включете подаването на вода.
	Филтърът (ба) е запушен.	Проверете и го почистете. Вижте т. 3.10. и фигура (А) и (F).

При необходимост, ремонтът на Вашата водоструйка е най-добре да се извършва само от квалифицираните специалисти на сервизите на RAIDER, където се използват само оригинални резервни части. По този начин се гарантира тяхната безопасна работа.



11. Опазване на околната среда.

Не изхвърляйте излезлите от употреба електроинструменти при битовите отпадъци! С оглед опазване на околната среда и съгласно Директива 2002/96/ЕС те, трябва да се събират отделно и да бъдат подлагани на подходяща преработка за оползотворяване на съдържащите се в тях суровини.

No.	NAME		
1	Gun	20	water inlet adapter
2	Accessory hook	21	motor pum
3	front housing	22	power cord
4	lance	23.1	cabel hook
5	screw	23.2	cabel cover
6	EV foam	23.3	cable press board
7	cable seal	24	screw
8	switch box	25	warning label
9	inductor	26	switch decorative
10	capacitor	27	left decorative
11	O'ring	28	switch knob
12	dial pole	29	high pressure hose
13	main switch	30	base supporter
14	switch cover	31	screw
15	screw	32	wheel
16	back housing	33	handle
17	plate	34	screw
18	screw		
19	soap kit		

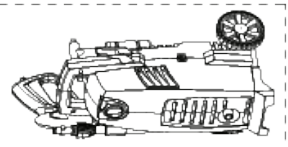
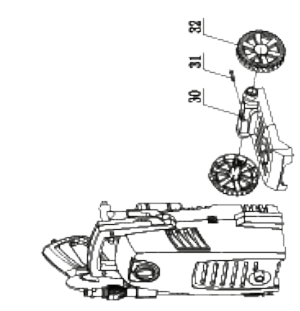
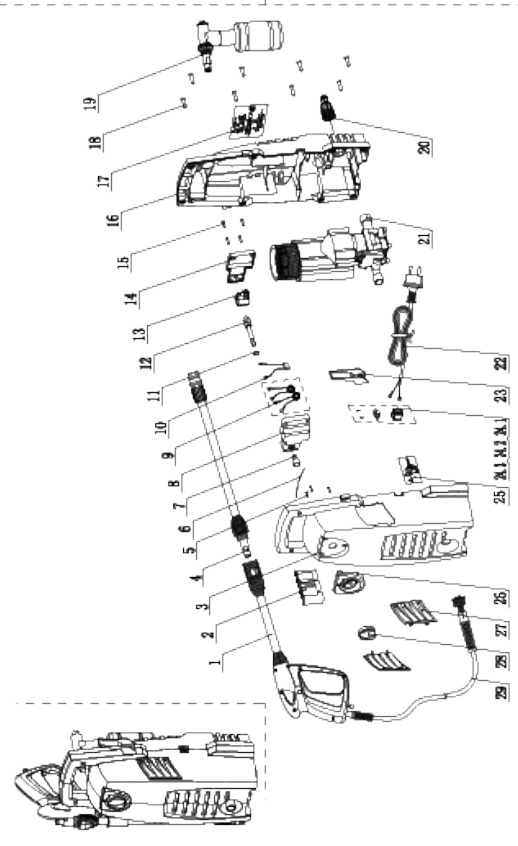
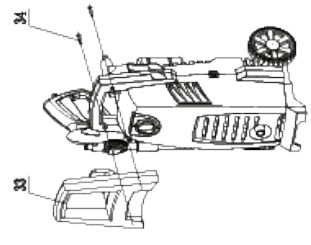
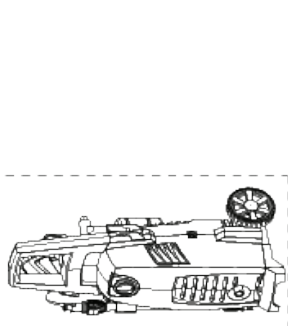



Original Instruction Manual

Dear Customer,

Congratulations on the purchase of machinery from the fastest growing brand of electric and pneumatic tools - RAIDER. When properly installed and operating, RAIDER are safe and reliable machines and work with them will deliver a real pleasure. For your convenience has been built and excellent service network of 32 service station across the country.

Before using this machine, please carefully acquainted with these "instructions for use.

In the interest of your safety and to ensure proper use and read these instructions carefully, including the recommendations and warnings in them. To avoid unnecessary errors and accidents, it is important that these instructions will remain available for future reference to all who will use the machine. If you sell it to a new owner "Instructions for Use" must be submitted along with it to enable new users to become familiar with relevant safety and operating instructions.

Euromaster Import Export Ltd. is an authorized representative of the manufacturer and owner of the trademark RAIDER.

Adress: Sofia City 1231, Bulgaria "Lomsko shausse" Blvd. 246, tel 02 934 33 33, 934 10 10, www.raider.bg; www.euromasterbg.com; e-mail: info@euromasterbg.com.

Since 2006 the company introduced the system of quality management ISO 9001:2008 with scope of certification: Trade, import, export and servicing of hobby and professional electrical, mechanical and pneumatic tools and general hardware. The certificate was issued by Moody International Certification Ltd, England.

TECHNICAL DATA

parameter	unit	value
Model	-	RD-HPC02
Current	V AC	220
Frequency	Hz	50
Rated Power	W	1800
Rated Pressure	MPa	7
Max working pressure	MPa	14
Rated capacity (Q)	l/min	6,67
Environment temperature	°C	от 0 до 40
Max feeding water pressure	MPa	0,7
Sound pressure (LpA)	dB(A)	75
Sound Power (LWA)	dB(A)	90
Vibrations (ah)	m/s ²	1,2
Class Protection	-	II
Level of protection	-	IPX5

General guidelines for safe operation.

Read all instructions carefully. Failure of the nature following instructions can cause electric shock, fire and / or severe injuries. Keep these instructions in a safe place.

1. Safety.

1.1. It is mandatory inclusion of high pressure cleaner only electric plants equipped with electric switch Fi (safety shut-off switch with Residual protection), and current leakage, which is triggered when RCD (Residual Current Device), RCD must be no more than 30 mA. Information on the voltage of the electricity network and the type of plate must comply with the data on your grid.

1.2. Use only extension cord 3 Ч 1,5 mm² the maximum length of 20 m and plug capable compound with an increased degree of moisture resistance and protection from water splashes. In use, extension of the cable and plug contacts must be fitted with a grounding conductor. Cables and extension leads must not be coiled or twisted. It is necessary to protect high pressure cleaner direct influence of rain. All electrical connections must be protected from moisture. Contacts and plugs should be dry and not lying on the ground. Be assured that under no circumstances will the water and moisture to reach or contact high pressure cleaner.

1.3. Never touch the plug with wet hands.

1.4. High pressure cleaner stream of water should not be aimed at people, electrical appliances, animals or high pressure cleaner itself.

1.5. Not permitted directing flow against themselves or other people to clean clothing or shoes.

1.6. Not permitted the use of high pressure cleaner by children. Take the necessary steps to prevent children's access to high pressure cleaner or power cord.

1.7. High pressure cleaner should not be included without water!

1.8. Keep space around high pressure cleaner clean and well lit. Disarray and poor lighting may contribute to the occurrence of accidents.

1.9. High pressure cleaner should be stored at temperatures above 0 ° C.

1.10. Protect the power cord from heat, oil, contact with sharp edges or points of mobile machines. Damaged or twisted cables increase the risk of electric shock.

1.11. Should be excluded from high pressure cleaner power before carrying out maintenance work in. Do not let high pressure cleaner be pulled and held for the power cord.

1.12. In order to ensure safety should only use genuine parts or parts recommended by the manufacturer. Not permitted the use of high pressure cleaner provided that the power cord or other element of high pressure cleaner damaged. Damaged power cables increase the risk of electric shock.

1.13. High pressure cleaner designed so that all moving parts and hull ensure safe conditions for use. For damage caused by attempts to change the structure of high pressure cleaner manufacturer is not liable.

1.14. Not permitted the use of high pressure cleaner working with other liquids except plain water.

1.15. Do not bend hose, high pressure and not go through it with the car.

1.16. Not be allowed to suction fluids containing solvents, acids, acetone, including gasoline, paint thinners and naphtha, as they are flammable, explosive and poisonous. When using high pressure cleaner in high-risk areas (eg fuel tanks) should be respected force in the case of safety regulations. Not be allowed in work areas with an increased risk of explosions.

1.17. Not allowed spraying of materials containing asbestos and other substances harmful to health.

1.18. Use only tested cleaning. Improper cleaning may damage the machine and cleaning items.

1.19. Do not use undiluted detergents. Products are safe so far do not contain acids, bases

or environmentally hazardous substances. We recommend that you store cleaning products out of reach of children. In preparation of falling into them immediately flush eyes with plenty of water, if swallowed by a specialized preparation immediately seek medical help.

1.20. When cleaning vehicles and observe the local regulations do not allow product of machine oil in groundwater.

1.21. High pressure cleaner must be connected to a water distribution network with a maximum pressure of 0.7MPa. If the pressure in your water system is higher, the compulsory fitting reducer valve to reduce pressure to recommended.

1.22. For greater security guard has shot against accidental inclusion. When he was activated spreypistoletat can not spray water.

1.23. High pressure cleaner have automatic protection against overload. This is a thermal sensor that protects the motor from overheating congestion. If overloaded, the machine will stop and have to wait a few minutes until cool.

1.24. In no case should be approaching the nozzle of less than 30 cm from the surface cleaning - ness (if you suspect that water pressure could cause damage, should first try directing it to the stream surface of a small hidden place) .

1.25. Not permitted the use of high pressure cleaner washing of surfaces, which can be easily removed top layer. Necessarily have to be moved by water jet cleaning surface. It should not be allowed to stream - s continued to be directed at the same place, because it can cause damage to the surface.

1.26. Necessarily before attempting to pressure washer should consult with the supplier of the product intended for washing, that its surface is adapted for high pressure washer.

1.27. Failure to comply with the instructions may lead to electric shock, fire and / or severe injuries.

2. Functional description and purpose. You purchased high pressure device for home use and is intended for washing the surfaces under high water pressure. - head is intended for washing cars, motorcycles, boats, caravans, trailers, patio, windows, masonry barbecues, garden furniture and lawn mowers.

Not permitted the use of high pressure cleaner for activities other than its intended purpose.

3. Assembly of the elements of high pressure cleaner and commissioning.

3.1. High pressure cleaner Place on a flat, dry, stable and horizontal space.

3.2. Make sure it is protected from rain and direct water spray.

3.3. All joints and connections on suction and Injection piping must be firm, precise and tight checked for leaks.

3.4. Failure due to work high pressure cleaner dry, the security lapse.

3.5. Emerging from the nozzle, high pressure stream of water produces reactive power, so keep the spray gun and the tube always firmly with both hands.

3.6. Installation of the holder of the spray gun (9);

Press the holder (9) to the body of high pressure cleaner in a specified location on the lower figure B and slide down.

(B)

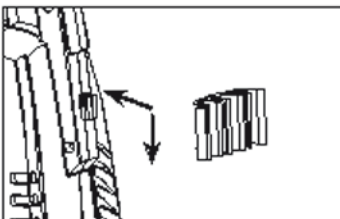

3.7. Similarly, in the same way and insert the hook for hanging the navitiya power cable. Press the hook (12) to the body of high pressure cleaner in a specified location on the lower figure C and drag down.

(C)

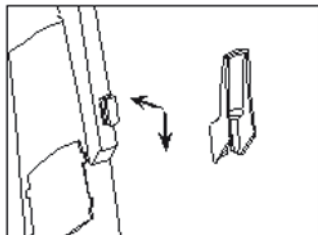

3.8. Mount wheel with the pressure on the console at the base of the machine and fix them with screws (31). (Figure D).

(D)

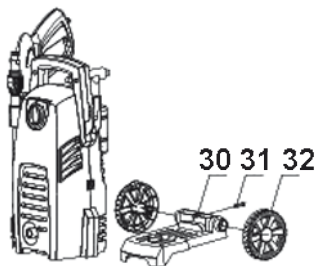

3.9. Install additional handle (33) high pressure cleaner in the manner shown in figure below (E) and tighten the screws (34).

(E)

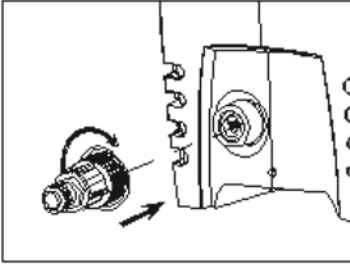

3.10. Screw the nozzle (6) filter (6a) as inputs for connecting to the distribution network.

(F)

See Figure (F).

Filter (6a) should always be installed to protect the valves and other components of high pressure cleaner of sand, limestone deposits and other particulate matter that can damage it. So check the filter for contamination and clean it if necessary.

Note: If not installed filter (6a) the security lapse? The temperature of the water supply should not exceed 40 ° C. Water power must have the following parameters: working pressure of 3 bar and a minimum internal diameter of 13 mm (1 / 2"). Suitable garden hose with a diameter of 1 / 2 „long and 5 to maximum 25 m (not included in the complete set). Water must be clean and free of sand and corrosive substances. Work in a dry (no water) can cause damage to high pressure cleaner. Before placing the trigger of the pistol grip must be pressed to remove air from the pump and pressure tank.

3.11. Connect high pressure hose (4) to nozzle (2). See figure (A) and figure (G).

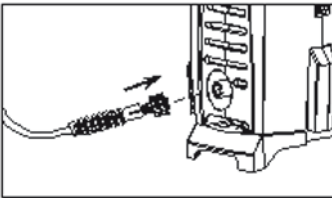
(G)

3.12. Install the extension (8), insert it into the spray gun (10) and Screw it. See Figure (H).

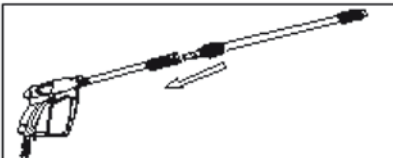
(H)

4. Include high pressure cleaner.

4.1. Operation of high pressure cleaner is recommended to keep the spray gun with one hand and trumpet with his other hand. Holding with both hands provides stability. Possible recoil of the gun is spraying at inclusion and at work.

4.2. During operation the machine should be horizontal.

4.3. Do not place the machine in the tall grass!

4.4. Do not cover the machine at work and do not use in confined spaces without adequate ventilation!

4.5. Inclusion.

4.6. Make sure that the main starting switch (1) is in position «0» (off).

4.7. Insert the plug of the power cord into the outlet. Open the tap water.

4.8. Unblock the handle guard against accidental release to include the trigger. Press the shutter all the way until all the air out of the machine and hoses and begin to deliver a constant stream of water. After venting release trigger. Unblocking press a button.

4.9. Plug the trigger switch (1). Head tube (8) of the spray gun (10) down. Unblocking button press the handle of the gun to release the trigger. Press the shutter completely.

4.10. Adjust the water flow by turning the nozzle. Figure (i).

(i)

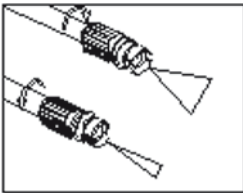

4.11. Perform the washing intended.

4.12. High pressure cleaner protect against overload. Should be activated by overload protective circuit should stop work and turn off high pressure cleaner. Wait a few minutes until cool high pressure cleaner and only then resume work.

4.13. Automatic stop function. When the trigger of the pistol grip is released, electric motor stops. While high pressure is released, thereby increasing the durability of the machine and reduces the cost of energy.

5. Exclude high pressure cleaner.

5.1. Release the trigger. Unblocking press a button. This spray gun is secured against inadvertent inclusion. Turn off trigger switch (1). Close the water valve and remove plug from outlet.

5.2. In this situation the machine and hoses remain under pressure. To release the pressure continue to exclude the following actions. Unblocking press button to release the trigger. Press the shutter all the way until the water pressure drops in the machine. Release the trigger. Unblocking press a button. Disconnect water hoses from the machine and the water supply network.

5.3. For prolonged stay of high pressure cleaner and hoses should be drained and the water high pressure cleaner to return in a dry place at temperatures above 5 ° C.

5.4. Do not bend hose, high pressure!

5.5. The security lapse in freezing the machine!

6. Maintenance.

WARNING! Always unplug the plug from the wall outlet before taking actions relating to maintenance or cleaning.

6.1. Clean the water filter once a month or more frequently depending on use. See also paragraph 3.10.

6.2. When obstruction of the nozzle is obtained very high pressure. Therefore, it is immediately necessary cleaning. **IMPORTANT:** Instrument cleaning nozzle (5) should be used only when high pressure cleaner is off!

6.3. Vent should always be clean and free.

6.4. If necessary, repair your high pressure cleaner power and is best carried out only by qualified specialists in workshops RAIDER, which used only original spare parts. Thus ensuring their safe operation.

7. Removal of possible malfunctions.

The table below shows signs of defects and how you can help if your power fails to operate normally. If you can not find and fix the problem by following the instructions in the table, contact the authorized service of Rider. **Warning:** Before you begin troubleshooting, high pressure cleaner and stop it from the supply network.

Problems	Cause	What to do
Machine is not starting	the plug is not inserted in the socket.	Insert the plug in the socket
	the socket is broken.	Use another socket
	The safety switch has been activated	After checking the reason for activation of the safety switch, replace it (ot switch it on)
	The extension cable is damaged	Replace it.
The engine stops	The automated protection has been activated	Wait a few minutes until engine cools
Working pressure is too high	The nozzle is partly stuck	Check and clean it - See p. 6.2.
Pulsing pressure	There is air in the pump or the hose..	Remove the extra air - see p. 4.7 и 4.8.
	Water feeding is not good.	Ensure that the parameters of the water network are appropriate to what is shown in p. 3.10.
	Water filter (6a) need cleaning.	Check and clean the water filter. See p. 3.10. and figure (A) and (F).
	The water hose is twisted or folded.	Check and fix it
The engine is working but there is no pressure	There is no water feeding.	Turn the water supply on.
	The filter (6a) need cleaning.	Check and clean the water filter. See p. 3.10. and figure (A) and (F).

If necessary, repair your machine is best carried out only by qualified specialists in workshops RAIDER, which used only original spare parts. Thus ensuring their safe operation.

11. Environmental protection.

Do not dispose of disused electric household waste! In order to protect the environment and Directive 2002/96/EC, they must be collected separately and be subjected to appropriate



processing for recovery of the information contained in these materials.

No.	NAME		
1	Gun	23.3	cable press board
2	Accessory hook	24	screw
3	front housing	25	warning label
4	lance	26	switch decorative
5	screw	27	left decorative
6	EV foam	28	switch knob
7	cable seal	29	high pressure hose
8	switch box	30	base supporter
9	inductor	31	screw
10	capacitor	32	wheel
11	O'ring	33	handle
12	dial pole	34	screw
13	main switch		
14	switch cover		
15	screw		
16	back housing		
17	plate		
18	screw		
19	soap kit		
20	water inlet adapter		
21	motor pum		
22	power cord		
23.1	cabel hook		
23.2	cabel cover		

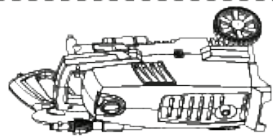
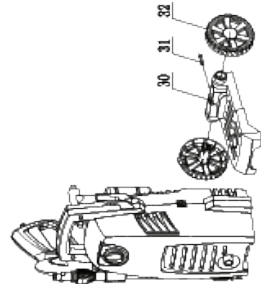
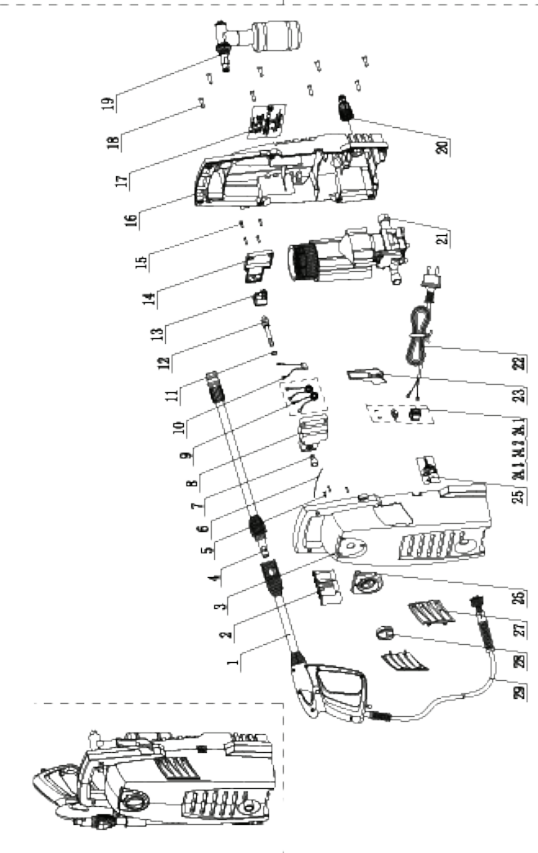
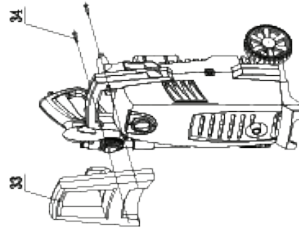
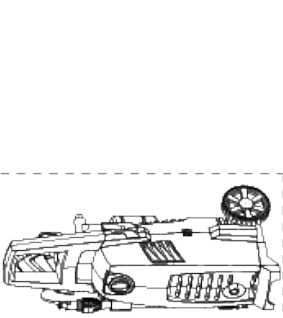

APARAT DE SPALAT CU PRESIUNE

Orientări generale pentru funcționarea în condiții de siguranță.

Citiți cu atenție toate instrucțiunile. Neîndeplinirea următoarelor instrucțiuni poate provoca șoc electric, incendii și/sau de accidente grave. Păstrați aceste instrucțiuni într-un loc sigur.

1. Instrucțiuni de siguranță.

1.1. Este indicat ca masina de tuns iarba sa fie alimentata la un prelungitor cu protectie.

1.2. Utilizați numai cablul de prelungire 3 × 1,5 mm² lungimea maximă de 20 m, cu un grad sporit de rezistență la umezeală și de protecție împotriva stropilor de apă. Cablul trebuie să fie echipat cu un conductor de împământare. Cablul de prelungire nu trebuie să fie încolăcit sau răsucit. Este necesar să se protejeze aparatul de stropii de ploaie. Toate conexiunile electrice trebuie să fie protejate de umiditate. Contactele și prizele trebuie să fie uscate și sa nu fie intinse pe teren. Trebuie sa va asigurati că în niciun caz contactele aparatului nu sunt supuse umiditatii.

1.3. Nu atingeți niciodată ștecherul cu mâinile ude.

1.4. Aparatul de spalat cu presiune nu ar trebui să fie folosit pe oameni, alte aparate electrice, animale sau pentru spalarea aparatului cu presiune însasi.

1.5. Nu folositi jetul de apa pentru spalarea aparatului înșasi sau a persoanelor , pentru a curăța îmbrăcăminte sau pantofi.

1.6. Nu este permisă utilizarea aparatului de spalat cu presiune de către copii. Trebuie luate măsurile necesare pentru a preveni accesul copiilor la aparat sau la cablul de alimentare.

1.7. Aparatul de spalat cu presiune nu trebuie folosit fără apă!

1.8. Țineți spațiul din jurul aparatului curat și bine iluminat. Dezordinea și iluminarea slabă pot contribui la apariția de accidente.

1.9. Aparatul de spalat cu presiune ar trebui să fie depozitat la temperaturi de peste 0 ° C.

1.10. Protejați cablul de alimentare de căldură, ulei, contactul cu margini ascuțite sau punctele de utilaje mobile. Deteriorarea sau răsucirea cablurilor crește riscul de electrocutare.

1.11. Inainte de a efectua lucrări de întreținere trebuie să intrerupeti alimentarea de la prize a aparatului. Nu trageți aparatul de cablul de alimentare.

1.12. În scopul de a garanta siguranța ar trebui să utilizeze doar piese de schimb originale sau piese de recomandate de producător. Nu este permisă utilizarea aparatului cu cablul de alimentare sau alte element deteriorate. Cablurile de alimentare deteriorat e cresc riscul de electrocutare.

1.13. Aparatul de spalat cu presiune este proiectat astfel încât toate piesele în mișcare și corpul aparatului sa asigure condiții de utilizare în siguranță. Pentru prejudiciile cauzate de încercări de a schimba structura aparatului producătorul isi absolve orice vina.

1.14. Nu este permisă utilizarea aparatului cu alte lichide, cu excepția apei.

1.15. Nu îndoiiți furtunul de înaltă presiune și nu treceti cu masina peste el.

1.16. Nu folositi fluide cu conținut de solvenți, acizi, acetona, inclusiv benzina, vopsele și diluanți , deoarece acestea sunt inflamabile, explozive și otrăvitoare. Dacă se utilizează aparatul în apropierea unor zone de risc (de exemplu rezervoare de combustibil) respectati regulamentele de siguranță aferente. Nu utilizati aparatul în zonele cu un risc crescut de explozie.

1.17. Nu este permisa pulverizarea de materiale care conțin azbest și alte substanțe nocive pentru sănătate.

1.18. Folosiți numai agenti de curățare testati. Curățarea improprie poate deteriora mașina și elementele de curățare.

1.19. Nu folosiți detergenți nediluat. Produsele de spalare sunt sigure daca nu conțin acizi, baze sau de substanțe periculoase pentru mediu. Vă recomandăm sa nu lasati produsele de curățare la îndemâna copiilor. Daca varsati agent de spalare pe corp spalati cu multa apa. In cazul in care se inghite din greseala orice gen de agent de spalare ,cereti imediat ajutor medical specializat.

1.20. Nu arungati reziduurile de spalare în apele subterane.

1.21. Aparatul de spalare cu presiune trebuie să fie conectat la o rețea de distribuție a apei, cu o presiune maximă de 0.7MPa. În cazul în care presiunea din sistemul de apă dvs. este mai mare, montați o supapa reductor pentru a reduce presiunea apei pana la cea recomandata.

1.22. Aparatul dispune de protective împotriva incluziunilor de orice fel .Când este activat dispozitivul de

protecție aparatul nu mai pulverizează apa.

1.23. Aparatul beneficiază de o protecție automată împotriva supraîncălzirii. Acesta este un senzor termic care protejează motorul de supraîncălzire. În cazul în care este suprasolicitat, mașina se va opri și trebuie să așteptați câteva minute până când se răcește motorul.

1.24. Nu apropiați jetul de stropire la mai puțin de 30 cm de suprafața de curățare.

1.25. Folosiți jetul de apă spălând de sus în jos cu mișcări continue. Nu insistați asupra unui singur loc deoarece jetul poate provoca daune asupra suprafeței respective.

1.26. Înainte de a încerca să spălați o anumită suprafață trebuie să verificați dacă suprafața poate fi spălată cu jet de înaltă presiune.

1.27. Nerespectarea instrucțiunilor poate duce la electrocutare, incendii și / sau accidente grave.

2. Descrierea funcționalității și scopul.

Ați achiziționat aparatul de spălare sub presiune pentru uz casnic care este destinat spălării suprafețelor cu presiune ridicată. Aparatul este destinat spălării automobilelor, motocicletelor, barcilor, rulotelor, remorcilor, teraselor, ferestrelor, grătarelor, mobilierului de grădina și cositoarelor de gazon.

Nu este permisă utilizarea aparatului de spălat cu presiune pentru alte activități decât scopul propus.

3. Asamblarea și punerea în funcțiune.

3.1. Poziționați aparatul pe un spațiu uscat, stabil și orizontal.

3.2. Asigurați-vă că aparatul este protejat de ploaie.

3.3. Toate articulațiile și conexiunile la tubulatura de aspirație trebuie să fie verificate pentru depistarea eventualelor pierderi.

3.4. Lucrul fără apă va cauza defecțiuni ireparabile.

3.5. În timpul utilizării țineți tubul în întotdeauna ferm cu ambele mâini.

3.6. Instalarea (9);

(B)

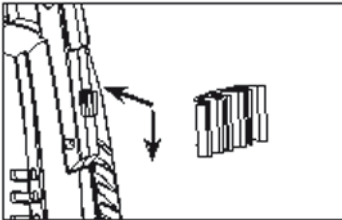

3.7.

(C)

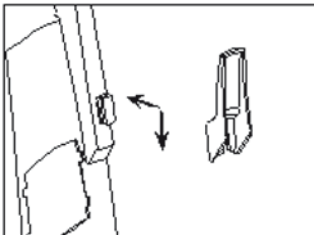

3.8.

(D)

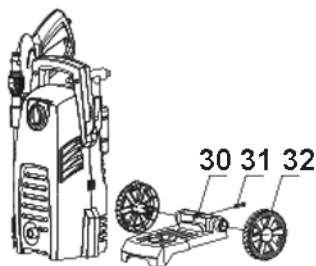

3.9. Instalați mânerul (33) aparatului în modul prezentat în figura de mai jos (E) și strângeți șuruburile (34).

(E)



3.10. Înșurubați duza (6) filtrul (6a), pentru conectarea la rețeaua de distribuție. A se vedea Figura (F).

(F)

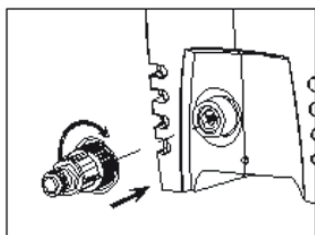

Filtrul (6a) trebuie să fie întotdeauna instalate pentru a proteja supapa și alte componente ale aparatului de nisip, depunerile de calcar și alte pulberi în suspensie. Verifica filtru și curățați, dacă este necesar.

Notă: Verificați dacă nu este instalat filtrul (6a) de apă. Temperatura de alimentare cu apă, nu trebuie să depășească 40 ° C. Puterea apei trebuie să aibă următorii parametri: presiunea de lucru de 3 bar și un diametru minim intern de 13 mm (1 / 2"). Apa trebuie să fie curată și fără de nisip și substanțe corozive. Înainte de pornirea aparatului declanșați pistolul de presiune pentru a elimina aerul din pompă și rezervorul de apă.

3.11. Conectati furtunul de înaltă presiune (4) la duza (2). A se vedea figura (A) și figura (G).

(G)

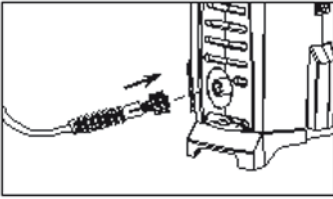

3.12. Instalati(8), introduceți în pulverizator(10) și insurubati. A se vedea figura (H).

(H)

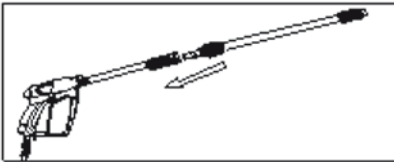

4. Utilizarea aparatului de spalat cu presiune.

4.1. Pentru buna funcționare a aparatului se recomandă a se ține tija de pulverizare cu ambele maini. Tineti tija cu fermitate . Functionarea aparatului poate provoca recul .

4.2. În timpul funcționării aparatul acesta trebuie pozitionat orizontal.

4.3. Nu așezați aparatul în iarbă înaltă!

4.4. Nu acoperiți aparatul și nu utilizați în spații închise, fără ventilație adecvată!

4.5. Functionarea.

4.6. Asigurați-vă că butonul de pornire (1) este în «poziția 0» (off).

4.7. Introduceți mufa cablului de alimentare în priză. Deschideți apă de la robinet.

4.8. Scoateți tot aerul din aparat și furtun pana ce începe să livreze un flux constant de apă.

4.9. Conectați comutatorul de declanșare (1). surubul(8) de pulverizare (10) în jos. Apăsați butonul de deblocare a mânerului pentru a elibera trăgaciul.

4.10. Reglati debitul de apa prin rotirea duzei. Figura (i).

(i)

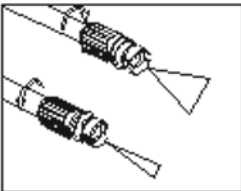

4.11. Spalarea.

4.12. Protejarea aparatului împotriva suprasolicitarii. Cand aparatul este supraincalzit încetati lucrul. Așteptați câteva minute, până când aparatul se răcește și abia apoi reluați lucrul.

4.13. Funcția automată de oprire . Prin pozitionarea pe pozitia "oprit" a pistolului de stropit, se oprește motorul electric.

5. Pornirea aparatului.

5.1. Apasati pe trăgaci. Aparatul este asigurat împotriva pornirii accidentale. Opriți eliberand tragaciul (1). Inchideti robinetul de apă și scoateți stecherul din priza.

5.2. Dupa intreruperea lucrului ,pentru a elibera presiunea din aparat continuati să tineti tragaciul apasat pana la scaderea totala a presiunii din vas.Eliberati tragaciul. Deconectați furtunurile de apa de la mașină și de rețeaua de alimentare cu apă.

5.3. Depozitati aparatul de spalat intr-un loc uscat si ferit de umiditate.

5.4. Nu îndoiți furtunul de înaltă presiune!

5.5. Aveți grija ca lichidul utilizat pentru spalare sa nu inghete in aparat!

6. Intretinerea.

ATENȚIE! Deconectați întotdeauna aparatul de la priza înainte de a lua măsuri cu privire la întreținerea sau curățarea lui.

6.1. Curățați filtrul de apă o dată pe lună sau mai des, în funcție de utilizare.

6.2. Când duza tije de stropire este infundata opriți aparatul si curatati-o.

IMPORTANT: Efectuați operatii de curatare si intretinere numai atunci când aparatul este oprit!

6.3. Filtrul trebuie să fie întotdeauna curat.

7. Eliminarea posibilelor disfuncționalități.

Dacă nu puteți repara problema urmând instrucțiunile din tabel, contactați imediat un service autorizat RAIDER.

Problema	Cauza	Masuri de remediere
Aparatul nu porneste	Prelungitorul nu este introdus in priza	Introduceti prelungitorul in priza
	Stecherul este defect	Folositi un stecher nou
	Intrerupatorul de siguranta a fost activat	Dupa ce ati verificat motivul intreruperii pozitionati intrerupatorul pe pozitia "pornit".
	Cablul prelungitor este defect.	Inlocuiti cablul cu altul nou.
Motorul se opreste	S-a activat protectia automata de supraincalzire.	Asteptati cateva minute pana se raceste motorul.
Presiunea de lucru este prea mare	Stutul de stropire este infundat	Verificati si inlocuiti.

Problema	Cauza	Masuri de remediere
Jet intermitent	Este aer in rezervor sau pe furtun.	Eliminati aerul.
	Alimentarea cu apa nu este corespunzatoare.	Verificati daca alimentarea de la retea de apa este corespunzatoare.P. 3.10.
	Filtrul de apa (6a) trebuie curatat.	Verificati si curatati filtrul de apa. P. 3.10. si figura (A) si (F).
	Furtunul de stropire este rasucit sau indoit.	Verificati si intindeti furtunul.
Motorul functioneaza dar nu exista presiune.	Sursa de alimentare cu apa este intrerupta.	Dati drumul la sursa de alimentare cu apa.
	Trebuie curatit filtrul (6a).	Verificati si curatati filtrul de apa. P. 3.10. si figura (A) si (F).

In cazul in care aparatul de spalat cu presiune se defecteaza ,adresati-va unui centru de service autorizat (vezi lista centrelor service din Certificatul de garantie).

11. Protecți a mediului.

Nu aruncați deșeurilor electrice de uz casnic scoase din uz ! În scopul de a proteja mediul și respectand Directiva 2002/96/CE, acestea trebuie să fie colectate separat și să fie predate catre centre adecvate de recuperare a acestui tip de deseuri.

Originalno uputstvo za upotrebu

Poštovani korisnici,

Drago nam je da ste kupili mašinu za pranje pod pritiskom marke RAIDER koja se naj uspješnije razvija na tržištu. Pri pravilnom instaliranju i upotrebi, RAIDER mašine su sigurne i stabilne, tako da će Vam rad sa njima predstavljati istinsko zadovoljstvo. Za Vaše potrebe izgrađena je i odlična servisna mreža sa 32 servisa u celoj zemlji.

Pre početka upotrebe водоструйкa, molimo Vas, pažljivo se upoznajte sa postojećim “Instrukcijama za upotrebu”.

U interesu Vaše bezbednosti i u cilju pravilne upotrebe, pažljivo pročitajte postojeće instrukcije, posebno preporuke i upozorenja u njima. Kako bi izbegli nepotrebne greške i incidente, važno je da ove instrukcije budu na raspolaganju svima koji će koristiti mašinu. Ako prodate mašinu drugom licu, zajedno s njom predajte i “Instrukcije za upotrebu”, kako bi se novi vlasnik upoznao sa postojećim merama za bezbednost i instrukcijama za upotrebu.

Isključivi predstavnik RAIDERA je firma “Euromaster Import Ekspert” OOD, grad Sofija 1231, bul. “Lomsko љосе” 246, tel. 02 934 33 33, 934 10 10, www.raider.bg; www.euromasterbg.com; e-mail: info@euromasterbg.com.

Od 2006-te godine u firmi je uveden sistem upravljanja kvalitetom ISO 9001:2008 sa sertifikativnim za: Trgovinu, uvoz, izvoz i servisiranje profesionalnih i malih električnih, pneumatskih instrumenata i gvožđurije. Sertifikat je izdat od strane Moody International Certification Ltd.

TEHNIČKI PODACI

Parametar	Merna jedinica	Vrednost
Model	-	RD-HPC02
Potrban napon	V AC	220
Frekvencija naizmjenične struje	Hz	50
Nominalna snaga	W	1800
Nominalni pritisak	MPa	7
Maksimalni radni pritisak	MPa	14
Nominalni protok (Q)	l/min	6,67
Spoljašna temperatura	°C	от 0 до 40
Maksimalan pritisak vode	MPa	0,7
Nivo zvučnog pritiska (LpA)	dB(A)	75
Nivo snage zvuka (LwA)	dB(A)	90
Vrednost ubrzanja vibracija (ah)	m/s ²	1,2
Klasa zaštite elektroizolacije	-	II
Stepen zaštite	-	IPX5

Opšta uputstva za bezbedan rad.

Pročitajte pažljivo sva uputstva. Ne poštovanje dole navedenih instrukcija može da dovede do strujnog udara, požara i ili teških povreda. Čuvajte ovo uputstvo na sigurnom mestu.

1. Bezbednost.
 - 1.1. Obavezno je uključivanje mašine za pranje pod pritiskom isključivo u elektro instalacije zaštićene elektro prekidačem Fi (prekidač za zaštitno isključivanje sa rezidualnom zaštitom), a napon na utikaču, odakle se vrši napajanje DTZ da nije veći od 30 mA, saglasno "Naredbi 3 za konstrukcije elektro instalacija i elektroprovodnih linija". Informacija, odnosno napon u mreži i tip struje sa firmine tabele treba da odgovaraju podacima Vaše elektro mreže.
 - 1.2. Koristite samo produžne kablove 3 x 1,5 mm² maksimalne dužine 20 m i spajanje utikačem sa povećanim stepenom otpornosti na vlagu i vodene kapi. Pri upotrebi produžnog kabla utikač i kontakt treba da imaju uzemljenje. Produžni kabal i kabal mašine ne treba da su namotani i upleteni. Obavezno zaštitite mašinu za pranje pod pritiskom od kiše. Svi elektro spojevi treba da budu zaštićeni od vlage. Kontakti i utikači trba da su suvi i da nisu ostavljeni na zemlji. Uverite se da ni u kom slučaju voda i vlaga neće dopreti do kontakata ili same mašine.
 - 1.3. Nikada ne dirajte utikač vlažnim rukama.
 - 1.4. Vodeni mlaz iz mašine za pranje pod pritiskom ne treba usmeravati prema ljudima, električnim uređajima, životinjama ili prema samoj mašini.
 - 1.5. Nije dozvoljeno usmeravati vodeni mlaz prema sebi ili drugim ljudima da bi očistili odelo ili obuću.
 - 1.6. Nije dozvoljeno korišćenje mašine za pranje pod pritiskom od strane dece. Preduzmite neophodne mere da bi sprečili pristup dece mašini ili kablju za napajanje.
 - 1.7. Ne treba uključivati mašinu za pranje pod pritiskom ako nema vode!
 - 1.8. Održavajte mesto oko mašine čisto i dobro osvetljeno. Nered i nedostatak svetlosti mogu da prouzrokuju nesreće.
 - 1.9. Ovu mašinu čuvajte na temperaturi većoj od 0°C.
 - 1.10. Čuvajte kabal za napajanje od prljanja uljem, zagrevanja, dodira sa oštrim ivicama ili pokretnih delova mašina. Oštećeni ili upleteni kablovi povećavaju rizik od strujnog udara.
 - 1.11. Pre početka bilo kakvih radova na samoj mašini treba je isključiti iz struje. Ne dozvolite da mašina bude vučena ili držana za kabal za napajanje.
 - 1.12. Kako bi obezbedili bezbedan rad treba koristiti isključivo originalne rezervne delove ili delove preporučene od strane proizvođača. Nije dozvoljena upotreba mašine u situaciji kada je kabal ili neki drugi deo mašine oštećen. Oštećeni kabal povećava opasnost od strujnog udara.
 - 1.13. Mašina za pranje pod pritiskom je tako konstruisana, da svi pokretni delovi i korpus garantuju bezbedne uslove za upotrebu. Za oštećenja nastala kao posledica pokušaja da se promeni konstrukcija mašine proizvođač ne snosi nikakvu odgovornost.
 - 1.14. Nije dozvoljeno korišćenje mašine za rad s drugim tečnostima osim s čistom vodom.
 - 1.15. Ne presavijajte crevo visokog pritiska i ne prelazite kolima preko njega.
 - 1.16. Nije dozvoljeno korišćenje tečnosti koje sadrže razređivač, kiselinu, aceton, benzin, razređivač za boju i naftu, zato što su lako zapaljive, eksplozivne i otrovne. Pri korišćenju mašine u zoni povećane opasnosti (npr. rezervoari za gorivo) treba da budu ispoštovani važeći za dati slučaj normativni dokumenti za bezbednost. Nije dozvoljen rad u prostorijama s povećanim rizikom od eksplozije.
 - 1.17. Nije dozvoljeno prskanje materijala, koji sadrže azbest i druge sastojke štetne po zdravlje.
 - 1.18. Koristite samo proverene preparate za čišćenje. Neodgovarajući preparati za čišćenje mogu da oštete mašinu ili predmet koji se čisti.
 - 1.19. Ne koristite preparate za čišćenje ako nisu razređeni. Proizvodi su bezopasni ukoliko ne sadrže kiselinu, bazu ili sastojke štetne po okolinu. Preporučujemo da čuvate sredstva za čišćenje van domašaja dece. Ako preparati dođu u kontakt sa očima odmah ih operite vodom. Ako progutate izvesnu količinu preparata odmah potražite stručnu medicinsku pomoć.
 - 1.20. Ako čistite motorna prevozna sredstva poštujujte važeće propise i ne dozvolite da otpadne vode dođu u dodir sa mašinskim uljem.
 - 1.21. Mašina za pranje pod pritiskom treba da je povezana sa vodovodnom mrežom sa maksimalnim pritiskom od 0.7MPa. Ako je pritisak vode u mreži veći obavezno montirajte reducirajući ventil, kako bi smanjio pritisak do preporučenog.
 - 1.22. Zbog veće sigurnosti pištolj ima zaštitnik od slučajnog uključivanja. Kada je on aktiviran pištolj ne može

da prska vodu.

1.23. Mašina za pranje pod pritiskom ima automatsku zaštitu protiv preopterećenja. Radi se o toplotnom senzoru, koji štiti elektromotor od pregrevanja i preopterećenja. Ako dođe do preopterećenja mašina će se zaustaviti i u tom slučaju treba sačekati nekoliko minuta dok se ne ohladi.

1.24. Ni u kom slučaju ne približavajte mlaznicu na rastojanje manje od 30 cm od površine koju čistite (ako pretpostavljate da bi pritisak vode mogao da ošteti predmet, onda prvo probajte na maloj skrivenoj površini).

1.25. Nije dozvoljeno koristiti mašinu za pranje površina, sa kojih se lako skida gornji sloj. Obavezno treba pomerati vodeni mlaz po površini koja se čisti. Nije preporučljivo da mlaz bude usmeren duže vreme na jedno isto mesto, zato što to može da dovede do oštećenja površine.

1.26. Obavezno se, pre nego pristupite pranju pod pritiskom, konsultujte sa vlasnikom predmeta koji treba oprati, da li je njegova površina prilagođena pranju pod visokim pritiskom.

1.27. Nepoštovanje datih uputstava može da dovede do strujnog udara, požara i/ili teških povreda.

2. Opis funkcija i namena. Kupljena od Vas mašina za pranje pod pritiskom je mašina za domaću upotrebu i predviđena je za pranje površina vodom pod visokim pritiskom. Predviđena je za pranje automobile, čamaca, motora, karavana, remarkera, unutrašnjeg prostora, stolarije, zidova, grila, baštenskog nameštaja i baštenske kosačice.

Nije dozvoljeno koristiti mašinu za aktivnosti za koje nije predviđena.

3. Sastavljanje elemenata i puštanje u rad.

3.1. Postavite mašinu za pranje pod pritiskom na ravno, suvo, stabilno i horizontalno mesto.

3.2. Uverite se da je zaštićena od kiše i direktnog mlaza vode.

3.3. Sve veze i spojevi na usisnoj i sabijajućoj provodnoj cevi treba da su čvrsti, precizno zategnuti i provereni za tečenje.

3.4. Pri oštećenju, koje nastane pri radu bez vode, garancija ne važi.

3.5. Mlaz vode koji izlazi iz mlaznice pod visokim pritiskom izaziva reaktivnu silu, zato uvek držite pištolj za prskanje i cev čvrsto i s obe ruke.

3.6. Montiranje držača pištolja za prskanje (9);

Pritisnite držač 9 prema korpusu mašine na ukazano mesto na donjoj figuri B i gurnite nadole.

(B)

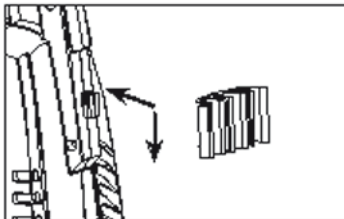

3.7. Na isti način montirajte i kuku na koju se kači namotani kabal za napajanje. Pritisnite kuku 12 prema korpusu na ukazano mesto na donjoj figure C i gurnite na dole.

(C)

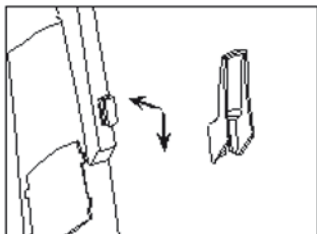

3.8. Montirajte točkove pritiskajući na držač u osnovi mašine i fiksirajte ih pomoću šrafa (31). (Figura D).

(D)

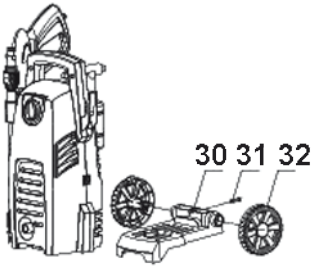

3.9. Montirajte dodatni rukohvat 33 na mašini, na način prikazan na donjoj figure E i zategnite šrafova 34.

(E)



3.10. Zavrtite mlaznicu (6) sa filterom (6a) prem ulazu za povezivanje sa vodovodnom mrežom. Pogledajte figuru (F).

(F)

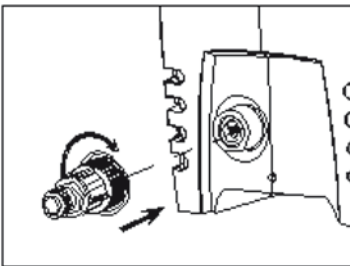

Filter (6a) treba da je uvek montiran, kako bi štitio ventile i druge elemente mašine od zrna peska, kamenca i drugih mehaničkih čestica, koje mogu da je oštete. Zato proveravajte da filter nije zaprljan i po potrebi ga očistite.

Pažnja : Ako filter (6a) nije montiran garancija ne važi! Temperatura vode koja se koristi ne treba da prelazi 40°C. Vodovod koji se koristi treba da ispunjava sledeće uslove: radni pritisak minimum 3 bara i unutrašnji prečnik 13 mm (1/2"). Odgovarajuće baštensko crevo prečnika 1/2" i dužine od 5 do maksimum 25 m (nije uključeno u pakovanju). Voda treba da je čista, bez peska i sredstava koja izazivaju koroziju. Rad na suvo (bez vode) može da izazove

oštećenje. Pre uključivanja prekidač na rukohvatu pištolja treba da je pritisnut, da bi se ispustio vazduh iz pumpe i rezervoara pod pritiskom.

3.11. Povežite crevo visokog pritiska (4) na mlaznicu (2). Pogledajte figuru (A) i figuru (G).

(G)

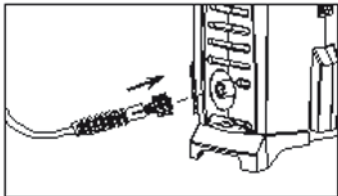

3.12. Montirajte produžetak (8), tako što ga ugurate u pištolj za prskanje (10), i zašrafite ga. Pogledajte figuru (H).

(H)

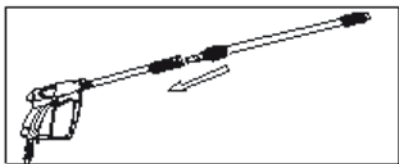

4. Uključivanje mašine za pranje pod pritiskom.

4.1. Pri upotrebi na mašine za pranje pod pritiskom preporučuje se da jednom rukom držite pištolj za prskanje, a cev drugom rukom. Držanje s obe ruke osigurava stabilnost. Moguća je pojava trzaja pištolj za prskanje pri uključivanju i pri radu.

4.2. Za vreme rada mašina treba da je u horizontalnom položaju.

4.3. Ne postavljajte mašinu u visokoj travi!

4.4. Ne pokrivajte mašinu za vreme rada i ne koristite je u zatvorenim prostorijama bez neophodne ventilacije!

4.5. Uključivanje.

4.6. Uverite se da je glavni prekidač za puštanje (1) u pozicije «0» (isključen).

4.7. Uključite utikač i odvrnite ventil za vodu.

4.8. Deblokirajte zaštitnik na rukohvatu protiv neplaniranog uključivanja da bi oslobodili prekidač. Pritisnite prekidač do kraja, dok ne izađe sav vazduh iz mašine i creva i ne počne da teče postojan mlaz vode. Kada ispustite sav vazduh pustite prekidač. Pritisnite dugme za deblokiranje.

4.9. Pritisnite prekidač za paljenje (1). Usmerite cev (8) pištolja za prskanje (10) nadole. Pritisnite deblokirajuće dugme na rukohvatu pištolja, da bi oslobodili prekidač. Pritisnite prekidač do kraja.

4.10. Regulišite mlaz vode, tako što ćete zavrtati mlaznicu. Figura (i).

(i)

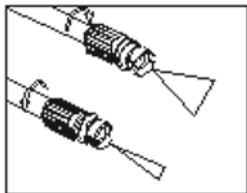

4.11. Izvršite predviđeno pranje.

4.12. Zaštita mašine za pranje pod pritiskom od preopterećenja. U slučaju da se aktivira zaštitni prekidač protiv preopterećenja, prekinite rad i isključite mašinu. Sačekajte nekoliko minuta da se ohladi i tek tada počnite ponovo sa radom.

4.13. Funkcija za automatsko zaustavljanje. Kada se prekidač na rukohvatu pištolja pusti, elektromotor prestaje sa radom. Istovremeno se ispušta i visoki pritisak, čime se povećava dugovečnost mašine i smanjuje utrošak energije.

5. Isključivanje mašine za pranje pod pritiskom.

5.1. Oslobodite prekidač. Pritisnite deblokirajuće dugme. Tako je pištolj za prskanje osiguran od nepažljivog uključivanja. Isključite prekidač za paljenje (1). Zatvorite ventil za vodu i izvucite utikač.

5.2. U ovom položaju mašina i crevo ostaju pod pritiskom. Da bi smanjili pritisak nastavite isključivanje sledećim redom. Pritisnite deblokirajuće dugme, da bi oslobodili prekidač. Pritisnite prekidač do kraja, dok pritisak vode u mašini ne padne. Pustite prekidač. Pritisnite deblokirajuće dugme. Izvucite crevo za vodu iz mašine i iz vodovodne mreže.

5.3. Ako se mašina duže vreme ne upotrebljava iz creva i iz nje treba istočiti vodu, a mašinu odložiti na suvo mesto pri temperaturi većoj od 5°C.

5.4. Ne presavijajte crevo visokog pritiska!

5.5. Garancija ne važi ako mašina zamrzne!

6. Tehničko servisiranje.

PAŽNJA! Uvek isključite utikač iz struje, pre nego preduzmete bilo kakve aktivnosti oko tehničkog servisiranja ili čišćenja.

6.1. Očistite filter za vodu jednom mesečno ili češće, u zavisnosti od upotrebe. Pogledajte tačku 3.10.

6.2. Ako se mlaznica zapuši pritisak se znatno uvećava. Zato je neophodno redovno čišćenje. **VAŽNO:** Instrument za čišćenje mlaznice (5) treba koristiti samo kada je mašina isključena!

6.3. Ventilacioni otvori treba da su uvek čisti i slobodni.

6.4. Ako je neophodno, remont Vaše mašine za pranje pod pritiskom i elektroinstrumenata naj bolje je da izvrši kvalifikovano lice iz servisa RAIDER, gde se koriste samo originalni rezervni delovi. Na taj način se garantuje njihovo bezbedno korišćenje.

7. Odstranjivanje mogućih kvarova.

Tablica u daljem tekstu sadrži simptome kvarova i kako ih možete odkloniti, ako Vaš elektro instrument prestane da radi normalno. Ako ne možete da otkrijete i otklonite problem, sledeći instrukcije iz tablice, obratite se ovlašćenom servisu RAIDER. Pažnja : pre nego počnete da otklanjate nastali kvar, zaustavite mašinu i isključite je iz struje.

kvar	Uzrok	
Elektromotor se ne uključuje	Utikač nije uključen u struju	Uključite utikač
	Kontakt je oštećen	Koristite drugi kontakt
	Pokrenut je zaštitni prekidač	Kada otklonite uzrok isključivanja, zamenite zaštitni prekidač, ako je žica istopljena. Ako je automatski uključite ga.
	Produžni kabal je oštećen	Zamenite ga.
Elektromotor sa zaustavlja.	Uključila se je automatska zaštita protiv preopterećenja.	Sačekajte nekoliko minuta dok se mašina ne ohladi.
Radni pritisak je izuzetno visok.	Zapušena mlaznica.	Proverite je i očistite. Pogledajte tač. 6.2.
Pulsirajući pritisak.	Ima vazduha u crevu za vodu ili u pumpi.	Izbacite vazduh iz mašine. Pogledajte tač. 4.7 i 4.8.
	Snabdevanje vodom nije dobro.	Proverite da li parametri vodovodne mreže odgovaraju vrednostima iz tač. 3.10.
	Filter za vodu (6a) je zapušen .	Proverite ga i očistite. Pogledaj tač.;3.10 i figure (A) i (F).
	Crevo za vodu je upleteno ili presavijeno	Proverite i ispravite ga.
Elektromotor radi, ali nema pritiska	Nema dotoka vode.	Uključite dovod vode
	Filter (6a) je zapušene .	Proverite i očistite filter. Pogledajte tač. 3.10 i figure (A) i (F).



ТЕХНИЧКИ КАРАКТЕРИСТИКИ

Почитувани корисници,

Честитки за купување на водострујка од најуспешните развојот се марка на пазарот - RAIDER. Под правилно инсталирање и работа, RAIDER се сигурни и доверливи машини и работата со нив ќе Ви достави вистинско задоволство. За Вашето погодни е изградена и прекрасната сервисна мрежа со 32 сервисот во целата земја.

Пред да користите водострујката, Ве молиме внимателно да се запознат со оваа “Инструкцијата за употреба”.

Во интерес на Вашата безбедност и со цел обезбедување на правилно и употреба, прочитајте ги овие упатства внимателно, вклучувајќи ги препораките и предупредувањата во нив. За избегнување на непотребни грешки и инциденти, важно е овие инструкции да останат на располагање за идните извештаи на сите кои ќе користат машина. Ако ја продадете на нов сопственик то “Инструкцијата за употреба” треба да се предаде заедно со неа, за да може новиот Вие да се запознае со соодветните мерки за безбедност и упатствата за работа.

Ексклузивен претставник на RAIDER е фирма “Евромастер Импорт Експорт” ДОО, градот Софија 1231, бул “Ломско пат” 246, тел 02 934 33 33, 934 10 10, www.raider.bg; www.euromasterbg.com; e-mail: info@euromasterbg.com.

Од 2006 година во претпријатието е воспоставен системот за управување со квалитетот ISO 9001:2008 со опсег на сертификацијата: трговија, увоз, извоз и сервис на професионални и хоби електрични, пневматични и механички инструменти и заедничка Железара. Сертификатот е издаден од Moody International Certification Ltd.

ТЕХНИЧКИ КАРАКТЕРИСТИКИ

параметър	мерна единица	стойност
Модел	-	RD-HPC02
Захранващо напрежение	V AC	220
Честота на променливи ток	Hz	50
Номинална мощност	W	1800
Номинално налягане	MPa	7
Максимално работно налягане	MPa	14
Номинален дебит (Q)	l/min	6,67
Температура на околната среда	°C	от 0 до 40
Максимално захранващо налягане на водата	MPa	0,7
Ниво на звуково налягане (L _{pA})	dB(A)	75
Ниво на звукова мощност (L _{WA})	dB(A)	90
Стойност на вибрационните ускорения (ah)	m/s ²	1,2
Клас на заштита на електроизолацијата	-	II
Степен на заштита	-	IPX5

Општи упатства за безбедна работа.

Прочитајте ги внимателно сите инструкции. Непочитување на приведените подолу упатства може да доведе до токов удар, пожар и / или тешки повреди. Чувајте ги овие упатства на сигурно место.

1. Безбедност.

- 1.1. Потребно е вклучување на водострујката само во електрични инсталации опремени со електричен прекинувач Fi (прекинувач за заштитна исклучување со дефектнотокава заштита), а токът на утечка, под кој се активира ДТЗ треба да е не повеќе од 30 mA, според "Наредба 3 за уредување на електричните уредби и електропроводните линии". Информациите во врска со притисокот на мрежата и типот струја на фирмата табелка треба да одговара на податоците на вашата електрична мрежа.
- 1.2. Користете удължители само со кабел 3 x 1,5 мм2 со максимална должина од 20 m и щепселно комбинација со зголемена степен на влагоустойчивост и заштита од вода прска. При употреба на удължител на кабелот щепселът и контактот треба да се опремени со заземителен проводник. Каблите и удължителите не треба да се навивам или усукани. Неопходно е да се заштитите водострујката од непосредно влијание на дожд. Сите електрични врски задолжително треба да бидат заштитени од влага. Контактите и щепселите треба да бидат суви и да не лежат на земјата. Бидете сигурни дека под никакви околности, водата и влагата нема да стигнат до контактот или водострујката.
- 1.3. Никогаш не докосвајте щепсела со влажни раце.
- 1.4. Водна струја на водострујката не треба да биде насочено кон луѓе, електрични уреди, животни или кон самата водострујка.
- 1.5. Не се дозволува насочување на струја против себе или други луѓе со цел чистење на облека или обувки.
- 1.6. Не се дозволува користење на водострујката од деца. Земете потребните мерки да спречите пристапот на децата до водострујката или кабелот.
- 1.7. Не треба водострујката да се вклучува без вода!
- 1.8. Одржувајте место околу водострујката чисто и добро осветено. Неред и недоволното осветлување може да помогнат за потеклото на несреќи.
- 1.9. Водострујката треба да се чува на температури над 0 ° C.
- 1.10. Заштитете го кабелот од загревање, омаслявање, допир до остри рабови или подвижни единици на машини. Повредените или усукани кабли зголемуваат ризикот од произлегува на токов удар.
- 1.11. Треба да се исклучи водострујката од захранването пред пристъпването на работи за одржување И. Не дозволувајте водострујката да биде дърпана и държана за кабелот.
- 1.12. Со цел обезбедување на сигурност треба да користите само оригинални резервни делови или делови препорачани од производителот. Не се дозволува користење на водострујката доколку кабелот или друг елемент на водострујката е повреден. Повредени напојување кабли зголемуваат ризикот од токов удар.
- 1.13. Водострујката е така проектирана дека сите подвижни делови и корпусът обезбедат безбедни услови за употреба. За повреди предизвикани како резултат на обидите за промени на конструкцијата на водострујката производителот не носи одговорност.
- 1.14. Не се дозволува користење на водострујката за работа со други течности освен чиста вода.
- 1.15. Не прегъвайте црева за висок притисок и не поминуваат со автомобил во него.
- 1.16. Не се дозволува вшмукателната на течности што содржат растворувачи, киселини, ацетон, вклучувајќи бензин, разредувач за боја и нафта, бидејќи се леснозапалими, експлозивни и отровни. При користење на водострујката во зони со зголемена опасност (на пример, резервоари за гориво) треба да се почитуваат Валидните во соодветниот случај нормативни документи за безбедност. Не се дозволува работата во простории со зголемена опасност од експлозии.
- 1.17. Не се дозволува прскање на материјали кои содржат азбест и други штетни за здравјето материји.
- 1.18. Користете само испитани препарати за чистење. Несоодветни препарати за чистење може да ја оштетат машината и чистење предмети.
- 1.19. Не користете детергенти неразреден. Производителите се безбедни доколку не содржат киселини,

основи или опасни за животната средина материи. Препорачуваме да снимате препарати на места недостапни за деца. При содржи на препаратот во очите веднаш ги промиете обилно со вода, ако погълнете од препаратот побарајте веднаш специјализирана медицинска помош.

1.20. При чистење на моторни возила обратиш на локалните одредби и не дозволувајте содржи на машинско масло во подпочвениите води.

1.21. Водострујката треба да биде поврзан на водоснабдување мрежа вода со максимална притисок 0.7MPa. Ако притисокот во Вашата водоснабдување систем е високо, задолжително монтирај редуцираш клапан, кој да го намали притисокот до препорача.

1.22. За поголема безбедност пиштол има предпазител против случајно вклучување. Кога тој е активиран, спрейпистолетът не може да прска вода.

1.23. Водострујката има автоматска заштита против претоварване. Ова е топлината сензор, кој штити електромотор од прегревање при претоварване. Ако се претовари, машината ќе застане и мора да почекаш уште неколку минути додека се охлади.

1.24. Во никој случај не треба да приближување дюзата на далечина помала од 30 cm од расчистувањето поврх π ност (ако се сомневаат дека притисокот на водата може да предизвика повреди, треба прво да ги испробате струја насочвајќи ја на мала површина на скриено место) .

1.25. Не се дозволува користење на водострујката за миење на површини, од кои е лесно да биде отстранет горниот слој. Обезателно треба да се премести водена струја по расчистувањето површина. Не треба да се дозволи струи π ята да биде насочена долго време на исто место, бидејќи тоа може да доведе до оштетување на површината.

1.26. Обезателно пред да пристапи кон миење под притисок, треба да се советувааш со добавувачот на производот наменет за миење, дали неговата површина е пригодна за миење под висок притисок.

1.27. Непочитување на дадените упатства може да доведе до токов удар, пожар и / или тешки повреди.

2. Функционално опис и намена. Купена од Вас водострујка за висок притисок е уред за домашна употреба и е наменет за миење на површини под висок притисок на водата. Предназ π начела е за миење на лесни автомобили, мотори, чамци, каравани, приколки, внатрешен двор, дограма, ѕидария, барбекюта, Обична мебел и Обична косачки.

Не се дозволува користење на водострујката за активности различни од нејзината намена.

3. Составување на елементите на водострујката и пласирање во употреба.

3.1. Поставете водострујката на еднаков, суво, стабилна и хоризонтално место.

3.2. Уверете се дека е заштитена од дожд и директна водна струја.

3.3. Сите врски и соединенија по смукателнија и нагнетателнија нафтоводот треба да се густи, прецизно затегнати и проверени за течове.

3.4. При повреда, длџаща се на работа на водострујката на суво, гаранцијата отпад.

3.5. Излегуваат од дюзата за висок притисок струја вода предизвикува реактивни сила, затоа држете пиштоли за прскање и цевките секогаш цврсто со двете раце.

3.6. Монтажа на држачот на пиштоли за прскање (9);

Притиснете држачот (9) на куќиштето на водострујката во наведовте место на долниот фигура В и плзнете надолу.

(B)

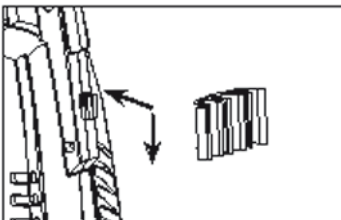

3.7. Аналогно на истиот начин монтирај и кука за суспензија на навитият захранвац кабел. Притиснете куката (12) во куќиштето на водострујката во наведовте место на долниот фигура С и плъзнете надолу.

(C)

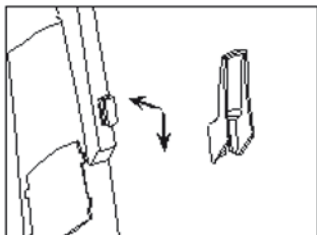

3.8. Монтирај тркалата со притисок врз конзолата во основата на машината и ги фиксирайте со навој (31). (Фигура D).

(D)

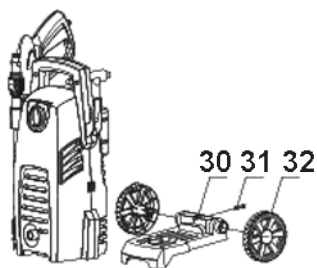

3.9. Монтирај дополнителните рџохватка (33) на водострујката, по начинот прикажан на долната слика (E) и затегнете винтовите (34).

(E)



3.10. Завинтете щуцера (6) со филтер (6а) на влезови за поврзување со водоснабдување мрежа. Видете фигура (F).

(F)

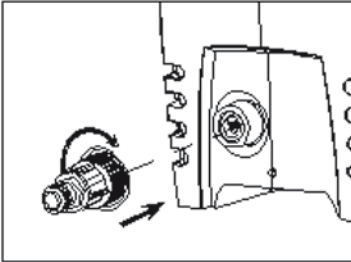

Филтерот (6а) мора секогаш да е монтиран, за да штити клапаните и други елементи на водострујката од песчинки, варовнички одложувања и други механички честички, кои можат да ја оштетат. Затоа проверете филтер за загадување и по потреба го чистење.

Предупредување: Ако не монтирана филтер (6а) гаранцијата отпаѓа! Температурата на напојување вода не треба да надминува 40 ° C. Захранващият водовод треба да ги поседува следниве параметри: работен притисок минимум 3 бара и внатрешен дијаметар 13 mm (1 / 2"). Погоден е Обична црево со дијаметар од 1 / 2 "и должина од 5 до максимум 25 m (не е вклучен во пакети). Водата треба да е чиста, без песок и супстанции предизвикуваат корозија. Работата на суво (без вода) може да предизвика оштетување на водострујката. Пред вклучувањето спускът на рџохватката на пиштоли треба да биде притискање за да се отстрани воздухот од пумпата и од резервоарот под притисок.

3.11. Контактирајте црева за висок притисок (4) на щуцера (2). Видете фигура (A) и фигура (G).

(G)

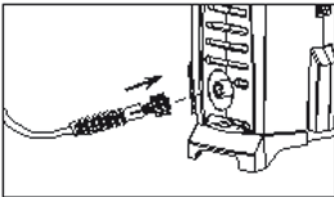

3.12. Монтирај удължението (8), како што го внесе во пиштоли за прскање (10), и го завинтете. Видете фигура (H).

(H)

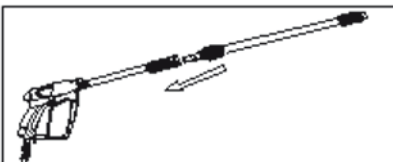

4. Вклучување на водострујката.
- 4.1. При употреба на водострујката се препорачува да се чува пиштоли за прскање со едната рака и цевките со другата рака. Държането со двете раце обезбеди стабилност. Можен е откат на пиштоли за прскање при вклучување и за време на работа.
- 4.2. За време на работа машината треба да е во хоризонтална положба.
- 4.3. Не сместувајте машината во висока трева!
- 4.4. Не покриваат машината за време на работа и не ја користете во затворени простории без потребната вентилација!
- 4.5. Вклучување.
- 4.6. Осигурајте се дека главниот краен прекинувач (1) е во позиција «0» (исклучен).
- 4.7. Поставете щепсела на кабелот во контактот. Отворете славина за вода.
- 4.8. Деблокирајте предпазителя на рџохватката против случајно вклучување за да се ослободите спуська. Притиснете спуська крај, додека излезе целиот воздух од машината и црева и почне да излегува постојана струја вода. По обезвџдушаването опуштете спуська. Притиснете деблокирацијата копче.
- 4.9. Вклучете краен прекинувач (1). Насочете цевката (8) на пиштоли за прскање (10) надолу. Притиснете деблокирацијата копче на рџохватката на пиштоли, за да ослободиш спуська. Притиснете спуська крај.
- 4.10. Регулерирајте водена струја, преку завртување на дюзата. Фигура (i).

(i)

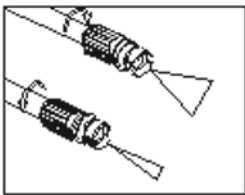

- 4.11. Извршите предвиденото миене.
- 4.12. Заштита на водострујката од претоварване. Во случај да биде активиран прекинувач штитат од претоварване, треба да прекинете работата и да го исклучите водострујката. Почекајте неколку минути додека водострујката се охлади, и само тогаш обноват работата.
- 4.13. Функција за автоматско запирање. Кога спуськът на рџохватката на пиштоли се одобри, електродвигателот запира. Истовремено се испуска висок притисок, со што се зголемува издржливост на машината и се намалува потрошувачката на енергија.
5. Исклучување на водострујката.
- 5.1. Опуштете спуська. Притиснете деблокирацијата копче. Со тоа пиштол за прскање е осигурено против вклучување на невнимание. Исклучете краен прекинувач (1). Затворете водениот славина и отстранете щепсела од контактот.
- 5.2. При оваа ситуација машината и црева остануваат под притисок. За да ослободиш притисокот продолжи исклучувањето со следните активности. Притиснете деблокирацијата ова копче за да ослободите спуська. Притиснете спуська крај, додека притисокот на водата во машината падне. Опуштете спуська. Притиснете деблокирацијата копче. Исклучете црева за вода од машината и водоводна мрежа.
- 5.3. При подолг престој од црева и водострујката треба да се източи водата и водострујката да се вратат на суво место при температура над 5 ° C.
- 5.4. Не преѓвајте црева за висок притисок!
- 5.5. Гаранцијата отпаѓа по смрзнување на машината!
6. Технички сервис.
- ВНИМАНИЕ!** Секогаш исклучете електричниот контакт од щепсела пред да направите активности поврзани со технички сервис или чистење.

6.1. Исчистете филтер за вода еднаш месечно или почесто, во зависност од употребата. Видете и точка 3.10.

6.2. При запушване на дюзата се добива многу висок притисок. Затоа е потребно итно чистење. ВАЖНО: Инструментот за чистење на дюзата (5) мора да се користи само кога водоструйката е исклучена!

6.3. Секогаш треба вентилационните отвори да се чисти и слободни.

6.4. По потреба, поправка на Вашите водоструйки и електроинструменти е најдобро да се врши само од квалификуваните специјалисти на сервисите на RAIDER, каде што се користат само оригинални резервни делови. На овој начин се гарантира нивната безбедна работа.

7. Отстранување на можни неправилности.

Табелата подолу покажува симптоми на дефекти и како можете да си помогнете ако електроинструментот Ви престане да работи нормално. Ако не можете да најдете и отстраните проблемот, како ги следите инструкциите во табелата се обратите во овластен сервис на Райдер. Предупредување: пред да почнете отстранување на повреди, престанете водоструйката и ја исклучени од напојување мрежа.

№ ИМЕ

1 пиштол

2 Дополнителен кука

3 прег гомување

4 копче

5 завртка

6 EV пена

7 кабел печат

8 вклучите кутија

9 индуктор

10 кондензатор

11 o'ring

12 бирање пол

13 главниот прекинувач

14 вклучите покрив

15 завртка

16 Назад гомување

17 плоча

18 завртка

19 сапун комплет

20 вода влезот аѓантер

21 моторни руп

22 кабелот за напојување

23.1 кабловска кука

23,2 кабловска покрив

23,3 кабел притиснете одбор

24 завртка

25 предупредување етикета

26 вклучите декоративни

27 лево декоративни

28 вклучите копчето

29 висок притисок црево

30 основа поддржувач

31 завртка

32 тркала

33 справи

34 завртка

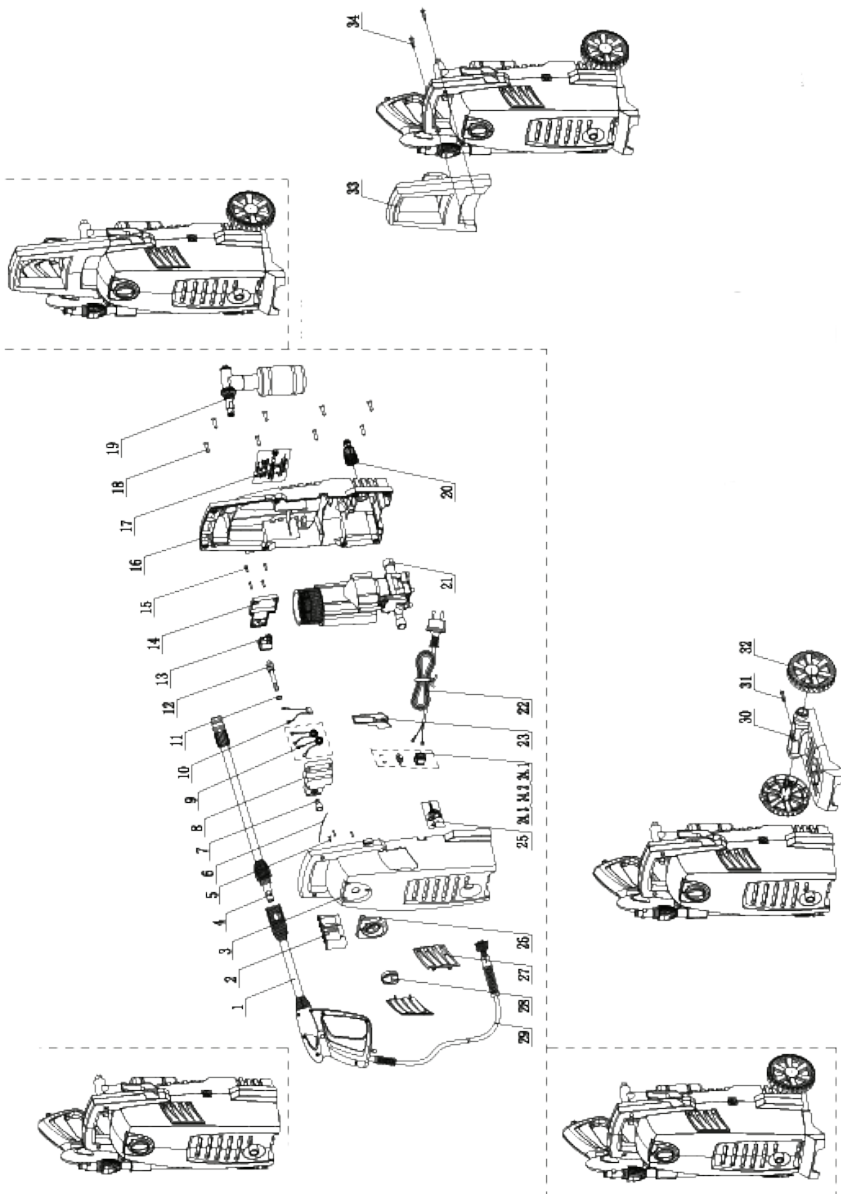



DECLARATION OF CONFORMITY

High pressure cleaner RD-HPC02

- (BG) Декларираме на собствена отговорност, че този продукт е в съответствие със следните стандарти и разпоредби:
- (GB) We declare under our sole responsibility that this product is in conformity and accordance with the following standards and regulations:
- (D) Der Hersteller erklärt eigenverantwortlich, dass dieses Produkt den folgenden Standards und Vorschriften entspricht:
- (NL) Wij verklaren onder onze volledige verantwoordelijkheid dat dit product voldoet aan, en in overeenstemming is met, de volgende standaarden en reguleringen:
- (F) Nous déclarons sous notre seule responsabilité que ce produit est conforme aux standards et directives suivants:
- (E) Declaramos bajo nuestra exclusiva responsabilidad que este producto cumple con las siguientes normas y estándares de funcionamiento:
- (P) Declaramos por nossa total responsabilidade que este produto está em conformidade e cumpre as normas e regulamentações que se seguem:
- (I) Dichiariamo, sotto la nostra responsabilità, che questo prodotto è conforme alle normative e ai regolamenti seguenti:
- (S) Vi garanterar på eget ansvar att denna produkt uppfyller och följer följande standarder och bestämmelser:
- (FIN) Vakuutamme yksinomaan omalla vastuullamme, että tämä tuote täyttää seuraavat standardit ja säädökset:
- (N) Vi erklærer under vårt eget ansvar at dette produktet er i samsvar med følgende standarder og regler:
- (DK) Vi erklærer under eget ansvar, at dette produkt er i overensstemmelse med følgende standarder og bestemmelser:
- (H) Felelösségünk teljes tudatában kijelentjük, hogy ez a termék teljes mértékben megfelel az alábbi szabványoknak és előírásoknak:
- (CZ) Na naši vlastní zodpovednosť prohlašujeme, že je tento výrobek v souladu s následujícími standardy a normami:
- (SK) Vyhlasujeme na našu výhradnú zodpovednosť, že tento výrobok je v zhode a súlade s nasledujúcimi normami a predpismi:
- (SLO) S polno odgovornostjo izjavljamo, da je ta izdelek v skladu in da odgovarja naslednjim standardom ter predpisom:
- (PL) Deklarujemy na własną odpowiedzialność, że ten produkt spełnia wymogi zawarte w następujących normach i przepisach:
- (LT) Prisiimdami visa atsakomybe deklaruojame, kad šis gaminy atitinka žemiau paminetus standartus arba nuostatus:
- (LV) Apgalvojam ar visu atbildību, ka šis produkts ir saskaĀa un atbilst sekojošiem standartiem un nolikumiem:
- (EST) Deklareerime meie ainuvastutusel, et see toode on vastavuses ja kooskõlas järgmiste standardite ja määrustega:
- (RO) Declaram prin aceasta cu răspunderea deplină că produsul acesta este în conformitate cu următoarele standarde sau directive:
- (HR) Izjavljujemo pod vlastitom odgovornošću da je strojem ukladan sa slijedesim standardima ili standardiziranim dokumentima i u skladu sa odredbama:
- (RUS) Под свою ответственность заявляем, что данное изделие соответствует следующим стандартам и нормам:
- (UA) На свою власну відповідальність заявляємо, що дане обладнання відповідає наступним стандартам і нормативам:
- (GR) Δηλώνουμε υπεύθυνα ότι το προϊόν αυτό συμφώνει και τηρεί τους παρακάτω κανονισμούς και πρότυπα:
- (MK) Ние под наша лична одговорност дека овој производ е во согласност со следните стандарди и регулативи:

EN 60335-1:2012, EN 60335-2-79:2012

EN 62233:2008, EN 55014-1:2006+A1:2009+A2:2011

EN 55014-2:1997+A1:2001+A2:2008, EN 61000-3-2:2006+A1:2009+A2:2009

EN 61000-3-3:2008, EN 61000-3-11:2000

Place & Date of Issue:
Sofia, Bulgaria
November 26, 2014



Brand Manager:



EC DECLARATION OF CONFORMITY

Euromaster Import Export Ltd.
Address: Sofia 1231, Bulgaria, 246 Lomsko shausse Blvd.

Product: High pressure cleaner
Trademark: RAIDER
Model: RD-HPC02

is designed and manufactured in conformity with following Directives:

2006/42/EC of the European Parliament and the Council dated
17-th May 2006 on machinery

2006/95/EC of the European Parliament and of the Council of 12 December 2006 on the
harmonisation of the laws of Member States relating to electrical equipment designed for use within
certain voltage limits.

2004/108/EC of the European Parliament and of the Council of 15 December 2004 on the
approximation of the laws of the Member States relating to electromagnetic compatibility;

2000/14/EC of the European Parliament and of the Council of 08 May 2000 relating to
the noise emission in the environment by equipment for use outdoors;

and fulfils requirements of the following standards:

- EN 60335-1:2012
- EN 60335-2-79:2012
- EN 62233:2008
- EN 55014-1:2006+A1:2009+A2:2011
- EN 55014-2:1997+A1:2001+A2:2008
- EN 61000-3-2:2006+A1:2009+A2:2009
- EN 61000-3-3:2008
- EN 61000-3-11:2000



Place&Date of Issue:

Sofia, Bulgaria
November 26, 2014

Brand Manager: 
Krasimir Petkov



ЕО ДЕКЛАРАЦИЯ ЗА СЪОТВЕТСТВИЕ

Евромастер Импорт Експорт ООД
 Адрес: София 1231, България, "Ломско шосе" 246.

Продукт: Водоструйка
 Запазена Марка: RAIDER
 Модел: RD-HPC02

е проектиран и произведен в съответствие със следните директиви:

2006/42/ЕС на Европейския парламент и на Съвета от 17 май 2006 година относно машините

2006/95/ЕС на Европейския парламент и на Съвета от 12 декември 2006 г. за хармонизиране на законодателствата на държавите-членки относно електрически съоръжения, предназначени за използване в определени граници на напрежението.

2004/108/ЕС на Европейския парламент и на Съвета от 15 декември 2004г. за сближаване на законодателствата на държавите-членки относно електромагнитната съвместимост;

2000/14/ЕО на Европейския парламент и на Съвета от 8 май 2000г. за сближаване на законодателствата на държавите-членки във връзка с шумовите емисии на съоръжения,

и отговаря на изискванията на следните стандарти:

EN 60335-1:2012
 EN 60335-2-79:2012
 EN 62233:2008
 EN 55014-1:2006+A1:2009+A2:2011
 EN 55014-2:1997+A1:2001+A2:2008
 EN 61000-3-2:2006+A1:2009+A2:2009
 EN 61000-3-3:2008
 EN 61000-3-11:2000

Място и дата на издаване:
 София, България
 26-ти ноември 2014 г

**„ЕВРОМАСТЕР
 ИМПОРТ - ЕКСПОРТ“**
 ООД
Krasitetkov

Бранд мениджър:
 Красимир Петков



DECLARAȚIE DE CONFORMITATE

Euromaster Import Export Ltd.

Adresa: Sofia 1231, Bulgaria, 246 Lomsko shausse Blvd.

Produs: Aparat de spalat cu presiune

Trademark: RAIDER

Model: RD-HPC02

este proiectat și fabricat în conformitate cu următoarele directive Directivelor:

Directiva 2006/42/CE A Parlamentului European și a Consiliului din 17 mai 2006 privind echipamentele tehnice;

Directiva 2006/95/CE a Parlamentului European și a Consiliului din 12 decembrie 2006 privind armonizarea legislațiilor statelor membre referitoare la echipamentele electrice destinate utilizării în cadrul unor anumite limite de tensiune;

Directiva 2004/108/CE a Parlamentului European și a Consiliului din 15 decembrie 2004 privind compatibilitatea electromagnetică

2000/14/CE a Parlamentului European și a Consiliului din 08 mai 2000 referitoare la emisiile de zgomot în mediu de echipamentele utilizate în exterior;

este în conformitate cu următoarele standarde:

EN 60335-1:2012

EN 60335-2-79:2012

EN 62233:2008

EN 55014-1:2006+A1:2009+A2:2011

EN 55014-2:1997+A1:2001+A2:2008

EN 61000-3-2:2006+A1:2009+A2:2009

EN 61000-3-3:2008

EN 61000-3-11:2000



Locul și Data apariției:

Sofia, Bulgaria

November 26, 2014

Brand Manager:

Krasimir Petkov

Машините и аксесоарите „RAIDER“ са конструирани и произведени съгласно действащите в Република България нормативни документи и стандарти за съответствие с всички изисквания за безопасност.

СЪДЪРЖАНИЕ И ОБХВАТ НА ТЪРГОВСКАТА ГАРАНЦИЯ.

Търговската гаранция, която “Евромастер Импорт-Експорт” ООД дава за територията на Република България е както следва:

- **36 месеца за всички електроинструменти от сериите: Raider Industrial, Raider Pro;**
- **36 месеца за физически лица за електроинструменти от сериите: Raider Power Tools, Raider Garden Tools;**
- **12 месеца за юридически лица за електроинструменти от сериите: Raider Power Tools, Raider Garden Tools;**
- **24 месеца за физически лица за инструменти от серията Raider Pneumatic;**
- **12 месеца за юридически лица за инструменти от серията Raider Pneumatic;**
- **24 месеца за физически лица за всички бензинови машини от сериите: Raider Power Tools и Raider Garden tools**
- **12 месеца за юридически лица за всички бензинови машини от сериите: Raider Power Tools и Raider Garden tools**
- **24 месеца за физически лица за всички крикове от серията Raider Power Tools;**
- **12 месеца за юридически лица за всички крикове от серията Raider Power Tools**

Търговската гаранция е валидна при предоставяне на гаранционна карта попълнена правилно в момента на закупуване на машината и фискален касов бон или фактура. Гаранционната карта трябва да съдържа модел, сериен номер, име подпис и печат на търговеца продал машината, подпис от страна на клиента, че е запознат с гаранционните условия и датата на покупката. Непопълнени или подправени гаранционни карти са невалидни. Машините трябва да се използват само по предназначение и в съответствие с инструкцията за употреба. За да се гарантира безопасната работа е необходимо клиента да се запознае добре с инструкциите за употреба на машината, правилата за безопасност при работа с нея и конкретното и предназначение.

Машината изисква периодично почистване и подходяща поддръжка.

Гаранцията не покрива:

- износване на цветното покритие на машината;
- части и консумативи, които подлежат на износване, причинено от ползването като например: грес и масло, четки, водачи, опорни ролки, тампони, гумени маншони, задвижващи ремъци, спиралки, гъвкав вал с жило, лагери, семеринги, бутало с ударник на такери и др.;
- допълнителни аксесоари и консумативи като: ръкохватки, струйник, кутии, свредла, дискове за рязане, секачи ножове, вериги, шурури, ограничители, полир-шайби, патронници (захвати и държачи на режещия инструмент), макарата за корда и самата корда за косачки и др.;
- ръчен стартерен механизъм и запалителна свещ;
- настройка на режима на работа;
- стопяеми електрически предпазители и крушки;
- механични повреди на корпуса и всички външни елементи на изделието, включително декоративни;
- предпазители за очи, предпазители за режещи инструменти, гумирани плочи, закопчалки, линеали и др.;
- захранващ кабел и щепсел;
- цялостните повреди на инструментите, причинени от природни бедствия, като пожари, наводнения, земетресения и др.; Отпадане на гаранцията.

Фирма “Евромастер И/Е” ООД не е отговорна за повреди причинени от трети лица, като „Електроснабдителни дружества”, повреди от външен характер, като токови удари, нестандартни захранващи напрежения и има правото да откаже гаранционно обслужване при:

- несъответстващ (или непопълнен) сериен номер на изделието с този попълнен на гаранционната карта;
- заличен или липсващ идентификационен етикет на машината;
- повреди възникнали при транспорт, неправилно съхранение и монтаж на машината;
- направен опит за неоторизирана сервизна намеса в неупълномощена сервизна база;
- повреди, които са причинени в следствие на неправилна употреба (неспазване инструкцията за експлоатация) на машината от страна на клиента или трети лица;
- повреди причинени в резултат на използването на машината в друга среда освен препоръчаната от производителя (влажност, температура, вентилация, напрежение, запрашеност и др.);
- повреди, причинени от попадане на външни тела в машината;
- повреди, причинени в следствие на небрежно боравене с машината;
- повреди причинени от работа без въздушен филтър или силно замърсен такъв;
- при неправилно съотношение на бензин/двухтактово масло, водещо до блокиране на двигателя
- повреда в следствие неправилно поставен или незаточен режещ инструмент;
- повреда на редукторната кутия (предавката), причинена от недостатъчно добро смазване (с грес) на същата или механичен удар по задвижващата ос.
- повреда на ротор или статор, изразяваща се в слепване между тях, следствие на стопяване на изолациите, причинено от продължително претоварване;

- повреда на ротор или статор причинена от претоварване или нарушена вентилация, изразяваща се в промяна на цвета на колектора или намотките;
 - натрупан нагар или запушен ауспук – резултат от предозиране на количеството масло в двутактовата смес.
 - липса на масло за режещата верига или незаточена (изхабена) верига;
 - запушена горивна система;
 - липсват защитни дискове, опорни плотове или други компоненти които са част от конструкцията на инструмента и са предназначени за осигуряването на безопасната му и правилна експлоатация;
 - захранващият кабел на инструмента е удължаван или подменян от клиента;
 - повреда е причинена от претоварване или липса на вентилация, недостатъчно или неправилно смазване на движещите се компоненти на izdelieto;
 - износване или блокирани лагери поради претоварване, продължителна работа или прах;
 - разбито лагерно гнездо от блокиран лагер или разбита втулка;
 - разбито шпонково или резбово съединение;
 - повреда в ел.ключ или електронно управление причинена от прах или счупване;
 - повредена редукторна кутия (глава) причинено от заstopоряващи механизъм;
 - поява на необичайна хлабина между бутало и цилиндър в резултат на претоварване, продължителна работа или прах;
 - затягане между бутало и цилиндър в резултат на претоварване, продължителна работа или прах;
 - повредено центробежно колело и спирачка (променен цвят) – дължи се на работа с блокирана спирачка;
 - спуквания по корпуса, причинени от неправилен монтаж на свързващи тръби, фитинги и подобни;
 - липса на компоненти които са част от конструкцията на инструмента и са предназначени за осигуряването на безопасната му и правилна експлоатация;
 - на всички водни помпи (без потопяемите) и хидрофори трябва да бъде монтиран възвратен клапан на входящия отвор. При хидрофорите периодично се проверява налягането на металния контейнер(налягането трябва да бъде в границите 1.5 – 2 bar).
 - **ВНИМАНИЕ!** Хидрофорите Raider с механичен пресостат не изключват автоматично при липса на вода!
 - повреда причинена от работа „на сухо“ без вода, която се изразява в деформация на уплътненията и компонентите на помпената част.
 - повреди причинени от замръзване и прекомерно прегряване;
- Срокът за отремонтиране на приети в сервиза машини е в рамките на един месец.
Сервизите не носят отговорност за машини, не потърсени от собствениците им един месец след законния срок за ремонт!

Търговската гаранция за батерии и зарядни устройства, която “Евромастер Импорт-Експорт” ООД дава за територията на Република България, е както следва:

- **18 месеца за батерията и зарядното устройство от сериите: Raider Industrial, Raider Pro;**
- **12 месеца за батерията и зарядното устройство от сериите: Raider Power Tools, Raider Garden Tools;**

Гаранционният срок започва да тече от датата на закупуване. Гаранцията покрива всички дефекти, възникнали при правилно ползване на батерията и зарядното устройство, съобразно инструкцията за употреба. “Евромастер Импорт-Експорт” ООД осигурява гаранция, приложима при изброените по-долу условия, чрез безплатно отстраняване на дефекти на продукта, за които в рамките на гаранционния срок може да се докаже, че се дължат на дефекти в материала или при производството. Търговската гаранция е валидна при предоставяне на гаранционната карта на машината, попълнена правилно в момента на закупуване на продукта и фискален касов бон или фактура. Гаранционната карта трябва да съдържа модел и сериен номер на акумулаторната машина, окомплектована с батерия и зарядно устройство, име, подпис и печат на търговеца продавал комплекта акумулаторен електроинструмент, подпис от страна на клиента, че е запознат с гаранционните условия и датата на покупката. Гаранцията не покрива:

- износване на цветното покритие на батерията и зарядното устройство;
- повреди възникнали при транспорт, механични повреди /на корпуса и всички външни елементи на батерията и зарядното, включително декоративни/, при други външни въздействия и природни бедствия като пожари, наводнения, земетресения;
- дефекти от амортизация, нормално износване и изхабване; Гаранцията за батерията и зарядното устройство отпада в случаите на:
- несъответстващ (или непълнен) сериен номер на комплекта акумулаторен електроинструмент с този попълнен на гаранционната карта;
- нарушение на целостта, изтриване или липса на етикета на производителя върху батерията и зарядното устройство;
- всички случаи на повреди, причинени от неправилна употреба (неспазване инструкцията за експлоатация), изпускане, удар, заливане с течности, небрежно боравене, и в случаи, че всички клетки в батерията са изтощени под критичния минимум;
- зареждане с неоригинални зарядни устройства, захранващият кабел на зарядното устройство е удължаван или подменян от клиента, или други външни въздействия в противоречие с изискванията на производителя;

- когато е правен опит за ремонт, монтаж, демонтаж, модификация от потребителя или промени от неупълномощени лица или фирми;
- при използване на батерията и зарядното устройство не по предназначение;
- повреди причинени в резултат на използването и съхранението на батерията и/или зарядното в друга среда освен препоръчаната от производителя (влажност, температура, вентилация, напрежение, запрашеност и др.);
- при токови удари, гръмотевици, наводнения, пожари, други външни въздействия;
- при работа с нестандартна захранваща мрежа и с други неподходящи или нестандартни устройства;

Срокът за отремонтване на приети в сервиза батерии и зарядни устройства е в рамките на законния срок за ремонт- един месец, след който сервизите не носят отговорност в случай, че не са потърсени. Законовата гаранция е съгласно изискванията на ЗЗП.

Независимо от търговската гаранция продавачът отговаря за липсата на съответствие на потребителската стока с договора за продажба съгласно гаранцията по чл. 112 – 115.

Чл. 112. (1) При несъответствие на потребителската стока с договора за продажба потребителят има право да предяви рекламация, като поиска от продавача да приведе стоката в съответствие с договора за продажба. В този случай потребителят може да избира между извършване на ремонт на стоката или замяната ѝ с нова, освен ако това е невъзможно или изборът от него начин за обезщетение е непропорционален в сравнение с другия.

(2) Смята се, че даден начин за обезщетяване на потребителя е непропорционален, ако неговото използване налага разходи на продавача, които в сравнение с другия начин на обезщетяване са неразумни, като се вземат предвид:

1. стойността на потребителската стока, ако нямаше липса на несъответствие;
2. значимостта на несъответствието;
3. възможността да се предложи на потребителя друг начин на обезщетяване, който не е свързан със значителни неудобства за него.

Чл. 113. (1) Когато потребителската стока не съответства на договора за продажба, продавачът е длъжен да я приведе в съответствие с договора за продажба.

(2) Привеждането на потребителската стока в съответствие с договора за продажба трябва да се извърши в рамките на един месец, считано от предявяването на рекламацията от потребителя.

(3) След изтичането на срока по ал. 2 потребителят има право да развали договора и да му бъде възстановена заплатената сума или да иска намаляване на цената на потребителската стока съгласно чл. 114.

(4) Привеждането на потребителската стока в съответствие с договора за продажба е безплатно за потребителя. Той не дължи разходи за експедиране на потребителската стока или за материали и труд, свързани с ремонта ѝ, и не трябва да понася значителни неудобства.

(5) Потребителят може да иска и обезщетение за претърпените вследствие на несъответствието вреди.

Чл. 114. (1) При несъответствие на потребителската стока с договора за продажба и когато потребителят не е удовлетворен от решаването на рекламацията по чл. 113, той има право на избор между една от следните възможности:

1. разваляне на договора и възстановяване на заплатената от него сума;
2. намаляване на цената.
- (2) Потребителят не може да претендира за възстановяване на заплатената сума или за намаляване цената на стоката, когато търговецът се съгласи да бъде извършена замяна на потребителската стока с нова или да се поправи стоката в рамките на един месец от предявяване на рекламацията от потребителя.
- (3) Търговецът е длъжен да удовлетвори искане за разваляне на договора и да възстанови заплатената от потребителя сума, когато след като е удовлетворил три рекламации на потребителя чрез извършване на ремонт на една и съща стока, в рамките на срока на гаранцията по чл. 115, е налице следваща поява на несъответствие на стоката с договора за продажба.
- (4) Потребителят не може да претендира за разваляне на договора, ако несъответствието на потребителската стока с договора е незначително. Чл. 115. (1) Потребителят може да упражни правото си по този раздел в срок до две години, считано от доставянето на потребителската стока.
- (2) Срокът по ал. 1 спира да тече през времето, необходимо за поправката или замяната на потребителската стока или за постигане на споразумение между продавача и потребителя за решаване на спора.
- (3) Упражняването на правото на потребителя по ал. 1 не е обвързано с никакъв друг срок за предявяване на иск, различен от срока по ал. 1.

ГАРАНЦИОННА КАРТА

МОДЕЛ

СЕРИЕН №

СРОК

(за подробности виж гаранционните условия)

ДАНИИ ЗА КУПУВАЧА

ИМЕ/ФИРМА

(попълва се от служителя)

АДРЕС

(попълва се от служителя)

ДАНИИ ЗА ПРОДАВАЧА

ИМЕ/ФИРМА

(попълва се от служителя)

АДРЕС

(попълва се от служителя)

ДАТА/ПЕЧАТ

СЕРВИЗЕН ПРОТОКОЛ

Применен протокол	Дата на приемане	Описание на дефекта	Дата на предаване	Подпис

Elektroinstrumenti „RAIDER“ su konstruisani i proizvedeni u saglasnosti sa normativnim dokumentima i standardima u skladu sa svim zahtevima za bezbednost koji važe na teritoriji Srbija

Sadržaj i obuhvat trgovačke garancije

Uslovi garancije

Garantni rok na teritoriji Srbija je 2 godine i teče od datuma kupovine elektrouredjaja.

Kupac-korisnik elektrouredjaja ima pravo na besplatnu popravku u osiguranom garantnom periodu, ako je garantni list popunjen ispravno potpisan i pečatiran od strane prodavca koji je uredjaj prodao, potpisan od strane kupca kojim potvrđuje da je upoznat sa uslovima garancije i fiskalni račun kojim potvrđuje datum kupovine uredjaja.

Za popravku i reklamaciju se primaju samo dobro očišćene mašine!

Popravka kvara priznatog sa naše strane u garantnom roku se izvršava na sledeći način: po našem izboru mi popravljamo pokvareni uredjaj besplatno ili ga menjamo za nov i garantni rok se ne obnavlja.

Uredjaj treba da se koristi strogo po instrukcijama navedenim u uputstvu za upotrebu.

Za bezbedan rad sa elektrouredjajem neophodno je da kupac pre početka upotrebe aparata pažljivo pročita uputstvo za upotrebu, zatim uputstvo za bezbednost pri radu i naravno da koristi uredjaj za to za šta je namenjen. Uredjaj zahteva periodično čišćenje i adekvatno održavanje .

Garancija ne pokriva:

- ishabanu boju elektroaparata
- delovi i potrošni materijal koji podleže habanju prilikom upotrebe kao što su: grejs, ulje, četke, valjci, i dr.
- dodatni pribor i potrošni materijal kao što: rukohvati, baterije, kutije, dodatci za napajanje, svrdla, diskovi za sečenje, noževi, lanci, šmirgle, graničnici, kabli i dr.
- električni osigurači i sijalice
- mehanička oštećenja na telu aparat, dekorativni elementi na aparatu, štitnici za oči, štitnici za dodatke za sečenje, gumene ploče, učvršćivači, lenjiri, kabal i utičnica.
- celokupna oštreenja aparata nasatala kao poslrdica požara, poplava, zemljotresa i dr.

Otkaz garancije

Pravo da otkáže popravku (remont) u garantnom roku ima u sledećim slučajevima:

- Neodgovarajući (ili ne popunjen) serijski broj proizvoda u poredjenju sa serijskim brojem koji je upisan na garantni list
- Identifikaciona nalepnica proizvoda je izbrisana ili je nema.
- Ako je neko iz neovlašćenog servisa već pokušao da popravi aparat.
- Kvar je nastao kao posledica nepravilne upotrebe aparata (nisu poštovane instrukcije navedene u uputstvu za upotrebu) od strane kupca ili drugih lica.
- Oštećenja su nastala usled nemarne upotrebe aparata.
- Oštećenje rotora ili statora u vidu splepljivanja nastala kao posledica topljenja izolacije a prouzrokovana prekomernom upotrebom aparata.
- Oštećenje rotora ili statora posledica preopterećenja ili oštećenog sistema za ventilaciju koja se manifestuje ravnomernim potamnivanjem kolektora ili zavojnica.
- Nedostaju zaštitni diskovi, ili drugi delovi uredjaja koji su deo konstrukcije aparata i imaju za cilj da osiguraju bezbedan rada sa aparatom prilikom pravilne upotrebe.
- Kabal za napajanje aparata je produžavan ili menjan od strane kupca.
- Šteta naneta preopterećenjem, zbog nedostatka ventilacije ili nedovoljnog podmazivanja pokretnih komponenti.
- Sklonjeni lageri zbog preopterećenja ili dugotrajne upotre.

Rok za popravku uredjeja koji je primljen u servis je 45 dena.

Ovlašćeni servis ne snosi odgovornost za aparate koje vlasnik nije došao da preuzme mesec dana nakon isteka zakonskog roka za popravku!

RAIDER

SC EUROMASTER SRL
STR.HORIA,CLOSCA SI CRISAN,NR.5,HALA 3,OTOPENI, ILFOV TEL/
FAX:021.351.01.06

CERTIFICAT DE GARANTIE

Nr. _____ din _____

Denumirea produsului _____

Seria de fabricatie a produsului _____

Caracteristici tehnice _____

Garantie comerciala : PODUS HOBBY.Termen de garantie: 24 luni de la data vanzarii
catre consumatorii casnici (pentru toata gama RAIDER).

Durata medie de utilizare: 3 ani

Vandut prin societatea _____ din localitatea

_____ str. _____ nr. _____ cu

factura nr. _____ din _____

Cumparator _____

Data cumpararii produsului _____

LISTA CENTRELOR SERVICE AUTORIZATE

- SC Stefan Alex SRL- Str.Parcului Bl.K4,ScE,Ap.1, Calarasi , Tel : 0735.199.024
- ABC International SRL - Str.Babadag nr.5,Bloc1Sc.A parter,Tulcea; Tel : 0240.518.260
- Euro 94 SRL - Sos.Chitilei 60A sect1, Bucuresti ; Tel : 021.668.72.60
- SC Viva Metal Decor SRL- STR. ALBESTI NR. 10 (IN INCINTA FOSTEI AUTOBAZE ZENIT), Curtea de Arges; Tel : 0722.531.168 / 0732.148.633
- SC BUFFALO COM SRL – Sos Transilvaniei , Nr 17-19 , Oradea ; Tel: 0749.217.717
- SC AZIF COM SRL- Piata Chiriac Magazinul Universal, Craiova,Judetul Dolj, tel.0788.419.858,fax 0251.522.131
- SC GUMSERVICE SRL, Miercurea Ciuc, Str. George Cosbuc Nr. 14, TEL. 0266371183
- SC ADA TRADING SRL Calea Bucurestilor nr.64, bloc C1-3, Otopeni Ilfov.Tel/fax 0213504379
- SC TEHNO HOBY SRL strada Erou Bucur.nr.9, Piatra Neamt, judetul Neamt;Tel.0233236333, Fax.0233222026
- SC BASAROM COM SRL, Sos Alexandriei , Nr. 6A, Bragadiru, Ilfov, Tel 0214201637, Fax 0214201638.

14. EVIDENTA REPARATIILOR IN PERIOADA DE GARANTIE

Nr crt	Data reclamatie	Data rezolvare reclamatie	Reparatie executata/ piese inlocuite	Prelungire garantie	Garantie ptr. service	Nume si semnatura deparator	Semnatura consumator
<u>1</u>							
<u>2</u>							
<u>3</u>							
<u>4</u>							
<u>5</u>							
<u>6</u>							
<u>7</u>							

IMPORTATOR:
SC Euromaster SRL

VANZATOR:
Semnatura / stampila

15.AM CITIT CONDITIILE DE ACORDARE A GARANTIEI SI AM LUAT LA CUNOSTINTA.NU AM OBIECTIUNI (SEMNATURA CONSUMATORULUI) _____

Prezentul certificat de garantie este in conformitate cu prevederile HG 449/2003, privind comercializarea produselor si garantiile asociate cu OG 21/2008 si OG 174/2008 cu modificarile si completarile ulterioare republicate si nu afecteaza drepturile consumatorilor.

Produsul beneficiaza de o garantie legala de conformitate de 24 luni(2 ani).Existenta garantiei legale de conformitate si a celei comerciale nu exclude existenta garantiei de viciu ascuns conform OG 21/2008, cu modificarile si completarile ulterioare republicate si a codului civil.

Garantia presupune repararea gratuita a defectelor datorate producatorului, in cadrul termenului de garantie

1. Vanzatorul care comercializeaza produsul are obligatia sa faca demonstratia de functionare a produsului si sa explice consumatorului modul de utilizare al acestuia, in cazul in care consumatorul solicita acest lucru.
2. Produsul defect va fi receptionat de catre unitatea de service de care apartine care va efectua diagnosticarea defectului.
3. Unitatea de service are obligatia de a efectua diagnosticarea, expertizarea si de a efectua repararea, in perioada de garantie, gratuit, in cel mult 15 zile de la data inregistrarii reclamatiei consumatorului. In cazul in care produsul nu poate fi reparat, el va fi inlocuit imediat dupa ce se constata imposibilitatea folosirii acestuia, cu un produs similar, acordandu-se un nou termen de garantie care va curge de la data preschimbării produsului sau i se va restitui beneficiarului contravaloarea produsului. Agentul economic are aceleasi obligatii pentru produsul inlocuit ca si pentru produsul vandut initial.
4. Durata termenului de garantie se prelungeste cu termenul scurs de la data la care consumatorul a reclamat defectarea produsului, pana la data repunerii in functiune a acestuia, acest fapt fiind inregistrat in certificatul de garantie de catre unitatea de service care a executat reparatia.
5. Pentru a beneficia de garantie, cumparatorul are obligatia de a respecta instructiunile de utilizare/ intretinere predate de vanzator o data cu produsul si de a nu permite interventii asupra produsului din partea unor persoane neautorizate sa acorde service.
6. In cazul unor defectiuni aparute in cadrul termenului de garantie, cumparatorul se va prezenta la unitatea de service cu bonul/factura de cumparare, certificatul de garantie si reclamatia referitoare la defectiunile produsului.
7. Vanzatorul este obligat fata de consumator, pentru produsul reclamat in cadrul termenului de garantie, sa asigure si sa suporte toate cheltuielile pentru repararea sau inlocuirea acestuia, precum si cheltuielile de diagnosticare, expertizare, ambalare si transport.
8. Producatorul si vanzatorul sunt exonerati de obligatiile lor privind garantia, daca defectiunea s-a produs din cauza nerespectarii de catre consumator a instructiunilor de utilizare, intretinere, manipulare, transport, depozitare, cuprinse in documentatia care insoteste produsul.
9. Vanzatorul este obligat sa asigure repararea sau inlocuirea gratuita a produsului dupa expirarea termenului de garantie, in cazul in care defectiunea s-a datorat unor vicii ascunse, confirmate prin expertize tehnice efectuate de un organism neutru, aparute in cadrul duratei medii de utilizare a acestuia, caz in care cheltuielile aferente vor fi suportate de vanzator.

10. ATENTIE! RESPECTATI INTOCMAI INSTRUCTIUNILE DIN MANUALUL DE UTILIZARE A PRODUSULUI!

11. La expirarea perioadei de garantie (postgarantie) depanarea produsului se va efectua contra cost, la solicitarea clientului.
12. La efectuarea unor lucrari de service pentru repararea de remediere a defectului, in cazul in care lucrarea nu necesita utilizarea de piese de schimb, prestatorul va acorda pentru lucrare obligatoriu o garantie de cel putin 3 luni.
13. Lista unitatilor de service este mentionata in prezentul certificat de garantie.

“RAIDER” power tools are designed and manufactured in accordance with the regulations and standards for compliance with all safety requirements.

Content and scope of the commercial guarantee.

Warranty conditions.

The warranty period is:

- For domestic use (private) - 24 months.
- For professional use (for companies) - 12 months.

User is entitled to free repair service in insured warranty period if the warranty card is filled properly made with signature and dealer's stamp, sold the instrument signed by the client that is aware of the warranty conditions and fiscal cash register receipt or invoice showing the date of purchase.

Repairs are accepted only cleaned machines!

Appliances should only be used appropriately and in accordance with the instructions.

To ensure safe operation is required the customer to be familiar with instructions for use of power tool safety rules when working with it and its particular purpose. The unit requires periodic cleaning and proper maintenance.

Warranty does not cover:

- Wear of colored coating of tools;
- Parts and consumables, which are subject to wear caused by use such as: grease, oil, brushes, guides, rollers, pads, drive belts, flexible wire shaft, bearings, seals, piston with a hammer tackers, etc.;
- Accessories and supplies such as: handles, nose, batteries, cases, chargers, drills, cutting discs, chisel knives, chains, sandpaper, stops, polishing discs, chucks (grip, holder of the cutting tool) to cord reel itself cord for lawn mowers, etc.;
- Fusible fuses and bulbs;
- Mechanical damage to the hull and all external components of the device, including ornamental;
- Fuses eye fuses cutting tools, rubber plates, frames, rulers, etc.;
- Cord and plug;
- Overall damage to instruments caused by natural disasters such as fires, floods, earthquakes, etc.;

The warranty is not valid in cases where:

- Inconsistent serial number of this article with a completed warranty card;
- The label is removed or completely missing one;
- Is attempting to unauthorized interference with unauthorized service base camp;
- Damage caused due to misuse (non instructions) of the device by the customer;
- Damage caused due to careless handling of the device;
- Damage to rotor or stator, consisting of the bonding between them, due to melting of insulation caused by the continuous overload;
- Damage to rotor or stator caused by overload or impaired ventilation, expressed in the change of the collector or windings;
- No protective disks, support panels or other components that are part of the structure of the instrument and are intended to ensure its safe and proper operation;
- The cord of the instrument is extended or replaced by the customer;
- Damage caused by overload or lack of ventilation and insufficient lubrication of moving components;
- Wear and tear bearings or blocked due to overloading, or powder;
- Broken bearing collar;
- Breach the integrity of the teeth of gears (broken, worn);
- Broken spline or bolting;
- Failure On/Off switch or electronic control caused by dust or breakage;
- Broken gear box (head) caused by the lock mechanism;
- Occurrence of abnormal clearance between piston and cylinder as a result of overloading or dust;
- Tightening between piston and cylinder as a result of overloading or dust;
- Damaged centrifugal wheel and brake (discolored) - due to work by a blocked brake;

The deadline for a renovated adopted in electric service is within a month.

Workshops are not responsible for the instruments are not contacted by the owners one month after the statutory period for repair!

GARANCIJSKA IZJAVA

MODEL	
SERIJSKA ŠT.	
GARANCIJSKI ROK	
PRODAJALEC	
IME/FIRMA	
NASLOV	
DATUM in ŽIG	

Deklaracija: Poreklo Kitajska, Euromaster Import Export Ltd. Je pooblaščen predstavnik proizvajalca in lastnik blagovne znamke RAIDER.

Distributer in prodajalec za slovenijo: Kleda d.o.o.

SERVISER: KLEDA d.o.o.

Garancija: orodja so v garanciji 24 mesecev od dneva pravilno zavedene prodaje. Ta garancija se izda samo za stranke, ki so orodje plačila. V primeru težav, ki jih povzročata proizvodna napaka v garancijskem roku, proizvajalec nadomesti brezplačno menjavo delov za priznano napako. Pošiljanje orodja in delo, se v vsakem primeru plača in bremenijo stranko. Izključeno iz garancije: škodo, nastalo zaradi slabega vzdrževanja, malomarnosti in uporabe, ki ni v skladu s splošnimi pogoji ne priznamo.

DATUM SPREJEMA	
OPIS OKVARE	
DATUM OKVARE	
DATUM PRODAJE	
PODPIS	

ZASTOPA IN PRODAJA: Kleda d.o.o., Pot k sejmišču 30, 1231 Ljubljana

Tel. 01 6204390, info@kleda.si, www.kleda.si

Електричните апарати “Рајдер” се дизајнирани и произведени во согласност со нормативните документи и стандарди во согласност со сите барања за безбедност што се применуваат.

Содржината и опфат на гаранцијата

Услови на Гаранцијата

Рокот на гаранцијата се наведува во гарантниот лист и важи од датумот на купување на производот. Купувачот/Корисникот на електричната опрема имаат право на бесплатни поправки на уредот доколку истиот е во гарантираниот период, доколку гарантниот лист е правилно пополнет со потпис и печат од страна на продавачот кој го продал уредот, потпишан од страна на купувачот кој потврдува дека е запознаен со условите на гаранцијата и со фискална сметка или фактура која го потврдува датумот на купување на електричниот апарат.

За поправка и рекламација ќе бидат примени само добро исчистени машини!

Поправката на дефекти признати од наша страна во гарантираниот рок се изведува на следниот начин: по наш избор ги поправаме дефектите уреди бесплатно или ги менуваме за нови доколку се во гарантниот рок и доколку не е можно сервисирање.

Уредот треба да се користи строго по упатствата и прописите пропишани во упатството.

За безбедно работење со електричниот уред неопходно е купувачот пред да започне со користење на уредот, да се запознае со упатството за употреба, да се запознае со ставките за безбедност при работа и да го користи уредот за тоа што е наведено во упатството. Уредот бара периодично чистење и адекватно одржување.

Гаранцијата не опфаќа:

- Губење на бојата на машината.
- Делови и потрошни материјали кој подлежат на абеење при употреба, како што се: маст, масло, четкици, водичи, ваљачи, ролки, подлошки, погонски ремени, флексибилно вратило, лагери, семеринги, клип, работно тркало и др.
- Опрема и материјали како што се: Рачки,кабли, батерии, кутии, додатоци за напојување, бургии, дискови за сечење, ножеви ланци, шмиргли, граничници, конец за сечење и др.
- Стопени електрични осигурувачи и заштити
- Механички оштетувања на телото на уредот, декоративни елементи.
- Заштита за очите, заштита за сечење, гумирани плочки, затварачи, мерила и др.
- Кабел и приклучоци.
- Целокупно оштетување на апаратот настанато како последица од пожар, поплава, земјотрес и сл.

Поништување на гаранцијата

Правото да се поништи поправката (ремонт) во рамките на гарантниот период е во следниве случаи:

- Серискиот број заведен во гаранцијата не одговара со серискиот број на машината .
 - Налепницата за идентификација залепена на производот е избришана или е исчезната.
 - Доколку друго лице кое не е овластениот сервис се обиде да го поправа уредот.
 - Доколку не се појава како резултат на несоодветна употреба на уредот (не следи ги инструкциите наведени во упатството) од страна на купувачот или друго лице.
 - Дефектот е предизвикан од невнимателна употреба со апаратот
 - Оштетувања предизвикани од работа со дотрајани (или лошо поставени) елементи за сечење
 - Оштетувањата на роторот или статорот настанале како последица на топењето на изолацијата предизвикано од прекумерно користење на апаратот.
 - Оштетувањата на роторот или статорот резултат на преоптоварување или оштетен на системот за вентилација која се манифестира со рамномерно потемнување на колекторот или намотката.
 - Недостигаат заштитните дискови, или други делови кои се дел од составната опрема и се наменети за да се обезбеди безбедно работење со уредот кога се користи правилно.
 - Електричниот кабел на машината е продолжен или замени од страна на корисникот.
 - Оштетувања на уредот од преоптеретување, лоша вентилација и од недоволно подмачкување на подвижните делови
 - Оштетени лагери поради преоптоварување или долготрајна работа.
 - Скршено легло за лагери од страна на блокиран лагер
 - Некомплетен заб на запчаникот (скршен, изабен)
 - Скршено шпонково или вилушесто лежиште
 - Оштетувања во електриката за клучот како резултат на прашина или кршење
 - Оштетување на редукционата кутија (глава) настанато од механизмот за заклучување
 - Појава на невообичаена лабавост помеѓу клипот и цилиндарот како резултат на преоптеретување, долготрајна употреба или прашина
 - Затегнатост помеѓу клипот и цилиндарот како резултат на преоптеретување прекумерна употреба или прашина
 - Оштетено централно тркало и кочницата(променета на боја) - последица на работа со блокирана кочница
- Крајниот рок за поправка на уредот кој е примена во сервисот е 45 дена.
- Овластениот сервис не сноси одговорност за опремата доколку сопственикот не ја подигне еден месец по истекот на законскиот рок за поправка на машината!

EUROMASTER IMPORT EXPORT LTD

1231, Sofia, Bulgaria, 246 Lomsko shose Blvd.,

tel.: +359 700 44 155

fax: + 359 2 934 00 90

www.euromasterbg.com; e-mail: info@euromasterbg.com

