

RAIDER

- пистолет пясъкоструен
- sandblasting gun
- pistol de sablat
- pištolj za peskarenje
- пиштол за млаз
- пистолет для струйной обработки
- pištola za peskanje
- πιστόλι ακτινοβόλησης

RD-SBG01

USER'S MANUAL



RAIDER®

Contents

2	BG	схема
3-6	BG	инструкции за експлоатация
7-10	EN	instructions' manual
11-14	RO	instrucțiuni
15-18	SR	uputstva za upotrebu
19-22	MK	указания безопасности
23-26	RU	инструкции
27-30	SI	navodila za uporabo
31-34	EL	πρωτότυπο οδηγιών χρήσης





Изобразени елементи:

1. Цев за въздушната струя
2. Пистолет
3. Торбичка за събиране на използваният пясък
4. Контейнер
5. Дюза за Плосък модел струя
6. Дюза за Точков модел струя
7. Дюза за Вътрешен ъгъл модел струя
8. Дюза за Ъглов модел Дюза

Product Features:

1. Blast Barrel and Air Jet
2. Blast Gun
3. Collection Bag
4. Media Can
5. Flat Pattern Nozzle
6. Spot Pattern Nozzle
7. Inside Corner Pattern Nozzle
8. Outside Corner Pattern Nozzle



Прочетете ръководството преди употреба!
Refer to instruction manual booklet!



Носете защитна маска!
Wear dust mask!

Оригинална инструкция за употреба

Уважаеми потребители,

Поздравления за покупката на машина от най-бързо развиващата се марка за електрически и пневматични инструменти - RAIDER. При правилно инсталиране и експлоатация, RAIDER са сигурни и надеждни машини и работата с тях ще Ви достави истинско удоволствие. За Вашето удобство е изградена и отлична сервизна мрежа с 45 сервиза в цялата страна.

Преди да използвате тази машина, моля, внимателно се запознайте с настоящата "Инструкция за употреба".

В интерес на Вашата безопасност и с цел осигуряване на правилната ѝ употреба, прочетете настоящите инструкции внимателно, включително препоръките и предупрежденията в тях. За избягване на ненужни грешки и инциденти, важно е тези инструкции да останат на разположение за бъдещи справки на всички, които ще ползват машината. Ако я продадете на нов собственик то "Инструкцията за употреба" трябва да се предаде заедно с нея, за да може новия ползвател да се запознае със съответните мерки за безопасност и инструкциите за работа.

"Евромастер Импорт Експорт" ООД е упълномощен представител на производителя и собственик на търговската марка RAIDER. Адресът на управление на фирмата е гр. София 1231, бул. "Ломско шосе" 246, тел. 02 934 33 33, 934 10 10, www.raider.bg; www.euromasterbg.com; e-mail: info@euromasterbg.com.

От 2006 година във фирмата е въведена системата за управление на качеството ISO 9001:2008 с обхват на сертификацията: Търговия, внос, износ и сервиз на професионални и хоби електрически, пневматични и механични инструменти и обща железария. Сертификатът е издаден от Moody International Certification Ltd, England.

Технически Спецификации

параметър	мерна единица	стойност
Модел	-	RD-SBG01
Размер на дюзата	Ø mm	2.5
Капацитет на контейнера	ml	750
Консумация на въздух	l/min	140 - 320
Работно налягане	bar	3 - 8
Тегло	kg	0.5
Диаметър на крайник бърза връзка		1/4"
Размер на въздушния маркуч		3/8"

Правила Важна информация за безопасност



1. Винаги носете предпазни очила
2. Винаги проверявайте дали машината е изключена, преди свързване с въздухоподаването.
3. Изключете машината от въздухоподаването, преди да смените ножове или дискове, и преди обслужване на който и да е тип машина.
4. Винаги поддържайте инструментите за въздух чисти и смазани. Ежедневното смазване е от съществено значение за да се избегне вътрешната корозия и евентуална повреда.
5. Да не се носят часовници, пръстени гривни или широки дрехи при използване на инструменти за въздух.
6. Използвайте само специални олекотени, спираловидни маркучи свързващи машината за стената или съединителя на компресора. Не използвайте лесно прикачащи се свързки, защото вибрациите могат да причинят разпадане на свързката.
7. Не претоварвайте машината. Дайте възможност на машината за работа в оптимална скорост за максимална ефективност.
8. Да не се повишава налягането на въздуха над препоръчителното ниво от производителя, защото прекомерното претоварване може да доведе до разцепване на корпуса на машината. Също така това създава прекомерно износване на движещите се части и евентуална повреда.
9. В интерес на безопасността и евентуални щети на машината / винаги се уверявайте, че машината е спряла преди да я оставите на земята или на друго място след употреба.
10. Уверете се, че работния детайл е здраво закрепен и позволява и на двете Ви ръце контрол над машината.
11. Винаги проверявайте дали аксесоари като шкурки, дискове, контакти и т.н. са предназначени за използване с Вашата машина. Също така дали са правилно и здраво закрепени, преди да свържете устройството към въздухоподаването.
12. Когато шлифовате винаги да е с подходяща маска за лице или средства за дихателна защита.
13. Компресорът и тръбите по време на работа достигат високи температури. Допирите водят до изгаряния. Засмуканите от компресора газове или пари трябва да пазят от примеси, които могат да доведат до пожар или взривове в компресора. При освобождаване на маркучния съединител, частта на съединителя към маркуча трябва да се държи здраво с ръка, за да се предотвратят наранявания, причинени от бързо отскачащия назад маркуч. При работа с издухващ пистолет носете предпазни очила. Чужди тела и издухани части могат лесно да се причинят увърждания. С издухващия пистолет не обдухвайте хора, не почиствайте дрехи върху тялото си.

Сфера на приложение

Подходящ за песъкоструйно обработване на части от каросерия и други метални части, които трябва да са свободни от ръжда, лак, боя и др.

Моля, имайте предвид, че нашите уреди съгласно предназначението си не са произведени за промишлена, занаятчийска или индустриална употреба. Ние не поемаме отговорност, ако уредът се използва в промишлени, занаятчийски или индустриални предприятия, както и при равностойни дейности.

Машината трябва да се използва само по предназначението ѝ. Всяка по-нататъшна извън това употреба не е по предназначение. За предизвикани от това щети или наранявания от всякакъв вид отговорност носи потребителят / обслужващото лице, а не производителят.

Захранване с въздух

1. Уверете се, че въздушния клапан (или спусъкът) е в положение “изключено”, преди да подадете въздух.
2. Настройте налягането и въздушния поток в съответствие със спецификациите.
3. **ВНИМАНИЕ!** Уверете се, че подавания въздух е чист и не превишава 0.62MPa при работа. Твърде високото налягане и мръсен въздух ще скъси живота на изделието. Поради прекомерно износване, частите на машината могат да бъдат опасни и да нанесат вреда и / или телесна повреда.
4. Изпразвайте резервоара за въздуха ежедневно. Водата във въздушната линия ще доведе до повреда.
5. Почиствайте входа на въздушния филтър ежеседмично.
6. Налягането в тръбопровода трябва да се увеличи за компенсиране на необичайно дълги маркучи за въздух (над 8 метра). Минималният диаметър маркуч трябва да е 1/4" ID и оборудването трябва да имат едни и същи вътрешни размери.
7. Дръжте маркуча далеч от топлина, масло и остри ръбове. Проверете маркуча за износване, и се уверете, че всички връзки са стабилни.

Смазване

Препоръчва се да се използва Пневмоподготвяща група (Fig4), тъй като увеличава живота на машината и поддържа машината в продължителна експлоатация. Лубриката трябва редовно да се проверява и пълни с масло.

Fig 4.

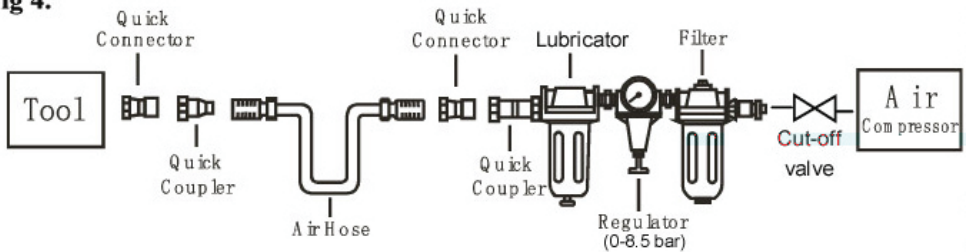

Правилната настройка на лубриката се извършва чрез поставяне на лист хартия, в непосредствена близост до изпускателните отвори и задържане на газта отворена за около 30 секунди. Лубриката е правилно настроен когато на хартията се появи светло петно от масло.

Прекомерното количество масло трябва да се избягва.

В случай че се наложи да съхранявате на машината за продължителен период от време (през нощта, почивните дни и т.н.), то той следва да бъде обилно смазан. Машината трябва да се включи за около 30 секунди, за да се гарантира, че маслото е равномерно разпределено по цялия инструмент. Този инструмент трябва да се съхранява в чиста и суха среда.

Много е важно машината да бъде правилно смазана, запазйки тръбата на лубриката пълна и регулирана правилно. Ако не бъде смазван правилно той няма да работи добре и частите му ще се износват преждевременно.

Използвайте подходящ лубрикант в лубриката. Смазката трябва да е с нисък въздушен поток или промяна на типа на въздушния поток и трябва да се пълни до правилното ниво. Използвайте само препоръчителни смазочни материали, специално изработени за пневматични приложения. Заместниците могат да навредят на гумените съединения в машината, O-пръстените и други части от каучук.

ВАЖНО!

Ако не е инсталирана пневмоподготвяща група на въздушната система, пневматичните инструменти трябва да се смазват поне веднъж на ден или след 2 часа работа с 2-6 капки масло, в зависимост от работната среда, директно през отвора на корпуса.

Включване и експлоатация

ВНИМАНИЕ: Уверете се, че сте прочели, разбрали и прилагате инструкциите за безопасност преди употреба.

Бързодействащ съединител

Свързване:

Избутайте накрайника на Вашия пневматичен маркуч в бързодействащия съединител, гилзата отскача автоматично напред.

Отделяне:

Издърпайте гилзата обратно и отстранете маркуча. Внимание! При освобождаване на съединителния маркуч, съединителният елемент на маркуча трябва да се държи здраво с ръка, за да се избегнат наранявания с рикоширащия назад маркуч.

Пневматичният маркуч е снабден също така и с бързодействащ съединител, посредством който оборудването може да се свърже, както е описано по-горе.

Обслужване:

Отвийте резервоара (4), напълнете с подходящото средство за струйна обработка и отново затегнете. Проверете извода за налягане. Настройте въздушното налягане за редуктора за налягане на компресора.

Безстепенно обслужваният лост спомага за точното дозиране на материала за пръскане.

Съвет: Преди започване на работата би трябвало да се направи кратък тест на пробен обработваем детайл, за да се открие оптималното работно налягане.

Почистване и поддръжка

Почистване

Препоръчваме Ви да почистите уреда директно след всяко използване.

Почиствайте оборудването след употреба с подходящото средство. (Спазвайте указанията върху преработените субстанции).

Поръчване на резервни части

При поръчване на резервни части трябва да се посочат следните данни:

тип на уреда

№ на изделието

идент. № на уреда

№ на исканата резервна част

Екологосъобразно отстраняване и рециклиране:

Уредът е в опаковка, за да се предотвратят щети при транспортирането. Тази опаковка представлява суровина и затова може да се използва повторно или да се върне към цикъла на обработка на суровините. Уредът и неговите части са съставени от различни материали, като например метал и пластмаси. Изхвърлете дефектните строителни части при особено опасните отпадъци. Осведомете се в специализирания магазин или в общинската администрация!

ORIGINAL INSTRUCTION MANUAL

Dear Customer,

Congratulations on the purchase of machinery from the fastest growing brand of electric and pneumatic tools - RAIDER. When properly installed and operating, RAIDER are safe and reliable machines and work with them will deliver a real pleasure. For your convenience has been built and excellent service network of 45 service station across the country.

Before using this machine, please carefully acquainted with these "instructions for use.

In the interest of your safety and to ensure proper use and read these instructions carefully, including the recommendations and warnings in them. To avoid unnecessary errors and accidents, it is important that these instructions will remain available for future reference to all who will use the machine. If you sell it to a new owner "Instructions for Use" must be submitted along with it to enable new users to become familiar with relevant safety and operating instructions.

Euromaster Import Export Ltd. is an authorized representative of the manufacturer and owner of the trademark RAIDER.

Address: Sofia City 1231, Bulgaria "Lomsko shausse" Blvd. 246, tel 02 934 33 33, 934 10 10, www.raider.bg; www.euromasterbg.com; e-mail: info@euromasterbg.com.

Since 2006 the company introduced the system of quality management ISO 9001:2008 with scope of certification: Trade, import, export and servicing of hobby and professional electrical, mechanical and pneumatic tools and general hardware. The certificate was issued by Moody International Certification Ltd, England.

Technical Data

parameter	unit	value
Model	-	RD-SBG01
Nozzle size	inch/mm	2.5
Container capacity	min ⁻¹	750
Air consumption	-	140 - 320
Operating pressure	MPa	3 - 8
Weight	kg	0.5
Air Inlet		1/4"
Air hose size		3/8"

Important Safety Rules



1. Always wear safety goggles or glasses.
2. Always ensure machine is switched off before connecting to air supply.
3. Disconnect any machine from the air supply before changing blades or discs, and before servicing any type of machine.
4. Always keep your air tool clean and lubricated. Daily lubrication is essential to avoid internal corrosion and possible failure.
5. Do not wear watches, rings bracelets or loose clothing when using air tools.
6. Using only light weight coil hoses from a tool to the wall or compressor coupling. Do not fit quick change couplings onto the machine as vibration can cause the coupling to fail.
7. Do not overload the machine. Allow the tool to operate at its optimum speed for maximum efficiency.
8. Do not increase the air pressure above the manufacturers recommended level, as excessive overload can cause the machine casing to split. Also this creates excessive wear on moving parts and possible failure.
9. In the interests of safety and possible damage to the machine/operator, always ensure that the machine has stopped before putting it down after use.
10. Always ensure that the work piece is firmly secured leaving both hands free to control the machine.
11. Always ensure that the accessories such as blades, discs, sockets, etc. are rated/designed for use with the machine. Also correctly and securely fastened before connecting the machine to the air supply.
12. When grinding, sanding or cutting always wear an appropriate face mask or respiratory equipment.
13. Compressor and pipe during operation reach high temperature. Touch lead to burns. Suction supercharged gases or vapors must keep impurities that can lead to fire or explosions in the compressor. At discharge hose sadinitel, the coupling part to the hose should be kept firmly in hand to prevent injuries caused by rapidly bounces back hose. When working with blow-gun prdpazni wear glasses. Foreign bodies and blown parts can easily cause a uvrzhdaniya. Blow gun with not blowing people do not clean clothes on your body.

Fields of application

Suitable for sandblasting processing of parts of the body and other metal parts must be free of rust, paint, paint and more.

Please note that our products according to their purpose not manufactured for craft or industrial use. We do not accept any liability if the appliance is used in industrial, handicraft or industrial enterprises, as well as in equivalent activities.

The machine must be used only for the purpose J. Any further outside this use is not intended. For caused damages or injuries of any kind responsibility of the user / servicer, and not the manufacturer.

Air supply

1. Ensure Tool air valve (or trigger) is in the "off" position before connecting to the air supply.
2. You will require an air pressure of 90psi, and an air flow according to specification.
3. WARNING! Ensure the air supply is clean and does not exceed 90psi while operating the wrench. Too high an air pressure and unclean air will shorten the product life due to excessive wear, and may be dangerous causing damage and/or personal injury.
4. Drain the air tank daily. Water in the air line will damage the wrench.
5. Clean air inlet filter weekly. Recommended hook-up procedure is shown in fig 1.
6. Line pressure should be increased to compensate for unusually long air hoses (over 8 metres). The minimum hose diameter should be 1/4" I.D. and fittings must have the same inside dimensions.
7. Keep hose away from heat, oil and sharp edges. Check hose for wear, and make certain that all connections are secure.

Lubrication

An automatic in-line filter-regulator-lubricator is recommended (Fig4) as it increases tool life and keeps the tool in sustained operation. The in-line lubricator should be regularly checked and filled with air tool oil.

Proper adjustment of the in-line lubricator is performed by placing a sheet of paper next to the exhaust

ports and holding the throttle open approximately 30 seconds. The lubricator is properly set when a light stain of oil collects on the paper. Excessive amounts of oil should be avoided.

In the event that it becomes necessary to store the tool for an extended period of time (overnight, weekend, etc.), it should receive a generous amount of lubrication at that time. The tool should be run for approximately 30 seconds to ensure oil has been evenly distributed throughout the tool. The tool should be stored in a clean and dry environment.

It is most important that the tool be properly lubricated by keeping the air line lubricator filled and correctly adjusted. Without proper lubrication the tool will not work properly and parts will wear prematurely.

Use the proper lubricant in the air line lubricator. The lubricator should be of low air flow or changing air flow type, and should be kept filled to the correct level. Use only recommended lubricants, specially made for pneumatic applications. Substitutes may harm the rubber compounds in the tools O-rings and other rubber parts.

IMPORTANT!!!

If a filter/regulator/lubricator is not installed on the air system, air operated tools should be lubricated at least once a day or after 2 hours work with 2 to 6 drops of oil, depending on the work environment, directly through the male fitting in the tool housing.

Fig 4.

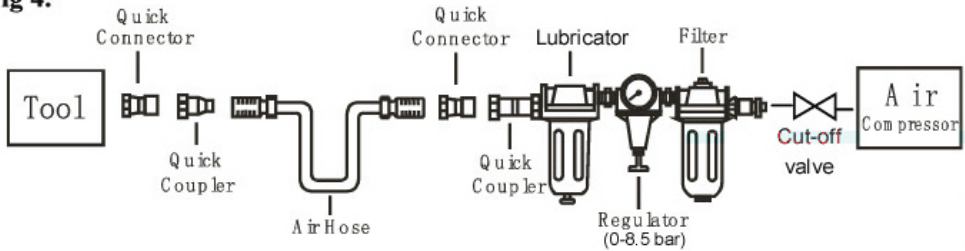

Incorporation and operation

CAUTION: Make sure that you have read, understand and apply the safety instructions before use.

Quick connector

Connectivity:

Push the nozzle on your hose in pneumatic quick connector socket automatically jumps forward.

separation:

Pull the cartridge back and remove the hose. Attention! Upon release of the connecting hose, hose coupling element must be held firmly by hand to avoid injuries to rebound back hose.

Pneumatic hose is also equipped with quick connector through which the equipment can be connected as described above.

Service:

Unscrew the reservoir (4), fill with appropriate means of blasting and retighten. Check the pressure. Adjust air pressure to a pressure reducer on the compressor.

Infinitely service lever helps correct dosage of spray material.

Tip: Before starting the work should be done short test trial workpiece in order to find the optimum operating pressure.

Cleaning and maintenance

Cleaning

We recommend that you clean the appliance directly after each use.

Clean equipment after use with appropriate means. (Follow the instructions on processed substances).

Spares order

When ordering spare parts, always state the following:

Type of device

№ Product

ident. № appliance

№ requested spare part

Environmentally sound disposal and recycling:

The unit is in packaging to prevent damage in transit. This package is a raw material and can therefore be reused or returned to the cycle of processing of raw materials. The appliance and its parts are made of different materials such as metal and plastics. Dispose of defective building components in particularly hazardous waste. Check with your specialist dealer or municipal administration!

Originale instrucțiuni de utilizare

Stimate prieten,

Felicitări pentru achiziționarea unei mașini a marca cea mai rapidă creștere de electrice și scule pneumatice - RAIDER. Cu instalarea corectă și funcționarea, RAIDER sunt echipamente sigure și fiabile și să lucreze cu ei vă va oferi adevărata plăcere. Pentru confort, servicii excelente și a construit o rețea.

Înainte de a utiliza acest aparat, vă rugăm să citiți cu atenție actual "Manualul de instrucțiuni".

În interesul siguranței și pentru a asigura utilizarea corectă a acestuia, citiți cu atenție aceste instrucțiuni, inclusiv recomandări și avertismente pentru a le. Pentru a evita greșeli inutile și accidentele, este important ca aceste instrucțiuni să rămână disponibile pentru referințe viitoare tuturor celor care vor utiliza aparatul. Dacă-l vinzi la un "manual de utilizare", noul proprietar trebuie să fie prezentate împreună cu ea, pentru a permite noilor utilizatori să se familiarizeze cu instrucțiunile de siguranță și de exploatare.

"Euromaster Import Export" SRL este reprezentantul un producător și proprietar al marcii RAIDER. Adresa companiei este Sofia 1231, B-dul "Lom Road" 246, tel 02 934 33 33 934 10 10, ; www.euromasterbg.com, e-mail: info@euromasterbg.com.

Începând cu anul 2006, compania a introdus un sistem de management al calității ISO 9001:2008 de certificare cu domeniul de aplicare: instrumente de comerț, import, export și de servicii profesionale si hobby electrice, pneumatice și de putere și hardware-ul general. Certificatul a fost emis de catre Moody International de Certificare Ltd, Anglia.

Date tehnice

parametru	unitate	valoare
Model	-	RD-SBG01
Duza	Ø mm	2.5
Capacitate rezervor	ml	750
Consumul de aer	l/min	140 - 320
presiune de lucru	bar	3 - 8
Greutate	kg	0.5
Diametru duza de cuplare rapidă		1/4"
Cantitatea de furtun de aer		3/8"

Caracteristicile produsului:

1. Cilindru pentru fluxul de aer
2. Pistol
3. Colectarea pungă de nisip folosit
4. Container
5. Duzei model de jet plat
6. Duză model de pulverizare spot
7. Duză interior model de colț jet
8. Model colț duză



Reguli Informatii importante de siguranta

1. Purtați întotdeauna ochelari de protecție
2. Asigurați-vă întotdeauna că aparatul este scos din priză înainte de conectarea la sursa de aer.
3. Deconectați aparatul de la sursa de alimentare cu aer înainte de a schimba lame sau discuri înainte de a repara orice tip de mașină.
4. Păstrați întotdeauna instrumente de aer curat și lubrifiat. Ungere de zi cu zi este esențială pentru a preveni coroziunea internă și daune.
5. Nu purta ceasuri, inele, brățări sau haine largi atunci când se utilizează instrumente de aer.
6. Utilizați numai lumină specială, furtunuri spiralate conectarea aparatului la perete sau cuplajul compresorului. A nu se folosi cu ușurință atașat la articulații, deoarece vibrațiile pot provoca razpadene cusut.
7. Nu supraîncărcați mașina. Lăsați mașina să funcționeze la viteza optimă pentru o eficiență maximă.
8. Nu crește presiunea aerului peste nivelul recomandat de producător, deoarece sarcina excesivă poate cauza raztsepyane a cadrului mașinii. De asemenea, se creează uzură excesivă pe piesele mobile și posibilele pagube.
9. În motive de siguranță și posibila deteriorare a aparatului / întotdeauna asigurați-vă că aparatul sa oprit înainte de a pleca la sol sau în altă parte după utilizare.
10. Asigurați-vă că modul de funcționare a mașinii este fixat și permite ambele mâini pentru a controla masina.
11. Verificați întotdeauna dacă accesorii cum ar fi discurile șmirghel, persoane de contact, etc sunt destinate utilizării împreună cu aparatul. De asemenea, acestea sunt în mod corect și în siguranță atașat înainte de a conecta dispozitivul la sursa de aer.
12. Când poloneză este întotdeauna o masca de fata adecvat sau de protecție respiratorie.
13. Compresor și conductă în timpul funcționării ajunge mare tmpraturi. Atingeți duce la arsuri. Aspirație gaze sau vapori supraalimentate trebuie să țină impurități care pot duce la incendii sau explozii în compresor. La furtun de refulare sadinitel, partea de cuplare a furtunului trebuie să fie ținute în mână pentru a preveni leziunile provocate de sare rapid înapoi furtun. Atunci când se lucrează cu suflare-gun ochelari uzură prdpazni. Corpuri străine și piese de sufletul la gură poate provoca cu ușurință un uvzhdaniya. Arunca în aer pistol cu nu suflare oamenii nu curata hainele de pe corpul tau.

Domeniul de utilizare

Se pretează la sablarea părților componente ale caroseriilor sau a altor piese de metal care trebuie curățate de rugină și/sau lac.

Vă rugăm să țineți cont de faptul că mașinile noastre nu sunt construite pentru utilizare în domeniile meșteșugărești și industriale. Noi nu preluăm nici o garanție atunci când aparatul este folosit în întreprinderile meșteșugărești sau industriale ori în scopuri similare.

Mașina se va utiliza numai conform scopului pentru care este concepută. Orice altă utilizare nu este în conformitate cu scopul. Pentru pagubele sau vătămările rezultate în acest caz este responsabil utilizatorul/operatorul și nu producătorul.

Aer de alimentare

1. Asigurați-vă că supapa de aer (sau de declanșare), se află în poziția “oprit” înainte de a trimite aer.
2. Reglați presiunea și debitul de aer, în conformitate cu caietul de sarcini.
3. **ATENȚIE!** Asigurați-vă că alimentarea cu aer este curată și nu depășește cheie de operare 0.62MPa. Presiune prea mare și aer murdar va scurta durata de viață a produsului. Din cauza uzură excesivă de piese de mașini poate fi periculoasă și poate provoca leziuni și / sau vătămare corporală.
4. Goliți rezervorul de aer de zi cu zi. De apă în conducta de aer va cauza daune.
5. Curățați admisie săptămânal filtrul de aer.
6. Presiune linie ar trebui să fie crescută pentru a compensa pentru furtunuri de aer neobișnuit de lungi (de peste 8 metri). Furtunul diametrul minim ar trebui să fie 1/4 ID “și echipamente trebuie să aibă aceleași dimensiuni interne.
7. Furtun A se feri de căldură, ulei și muchii ascuțite. Verifica furtun de uzură și asigurați-vă că toate

conexiunile sunt sigure.
 Ungere

Este recomandat să folosiți grup Pnevmpodgotvyashta (FIG4), așa cum se crește durata de viață a mașinii și să mențină aparatul în funcționarea continuă. Lubricator ar trebui să fie provervavaa și umplut cu ulei regulat.

Fig 4.

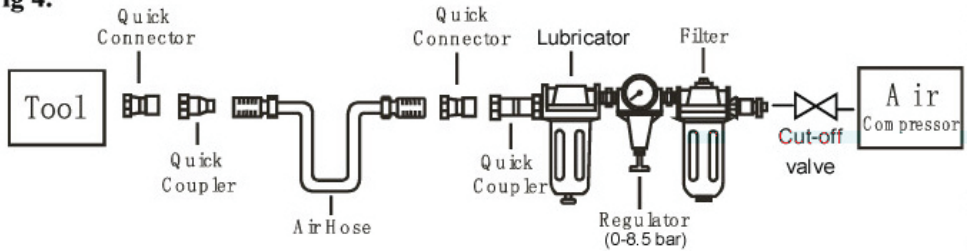

Ajustarea corespunzătoare a gresorului este realizată prin plasarea unei foaie de hârtie, în apropierea orificiilor de ieșire și retenția gazului deschis pentru aproximativ 30 de secunde. Lubricator este setat în mod corespunzător atunci când hârtia apare spot luminos de ulei.

Prea mult ulei trebuie evitată.

În cazul în care aveți nevoie pentru a stoca mașina pentru o perioadă mai lungă de timp (peste noapte, week-end, etc), ar trebui să fie complet zdrobit. Mașina trebuie să fie pornit pentru aproximativ 30 de secunde pentru a se asigura că uleiul este distribuit uniform pe întregul instrument. Acest instrument ar trebui să fie depozitate într-un mediu curat și uscat.

Este foarte important ca aparatul este lubrifiat în mod corespunzător, tubul de lubrifiere își păstrează pe deplin și reglementate în mod corespunzător. Dacă nu este lubrifiat în mod corespunzător nu va funcționa bine și părțile vor purta prematur.

Utilizați un lubrifiant adecvat. Lubrifiant trebuie să aibă un debit de aer redus sau schimba tipul de debitul de aer și ar trebui să fie umplute la nivelul corect. Folosiți numai lubrifianți recomandate special concepute pentru aplicații pneumatice. Supleanți pot deteriora compușii de cauciuc în mașină, inelele și în

alte părți din cauciuc.

IMPORTANT!

Dacă nu este instalat sistemul de aer grup pnevmopodgotvyashta, scule pneumatice trebuie să fie

lubrificate, cel puțin o dată pe zi sau după 2 ore, cu 2-6 picături de ulei, în funcție de mediul de lucru direct prin gaura din coca.

Cuplaj rapid

Racordarea:

Introduceți niplul furtunului dumneavoastră de aer comprimat în cuplajul rapid, manșonul va sări automat în față.

Decuplarea:

Trageți manșonul înapoi și scoateți furtunul. Atenție!

La decuplarea cuplajului automat, piesa de cuplare a furtunului se va ține bine cu mâna pentru a evita accidentarea datorită reculului furtunului sub presiune.

Furtunul de aer comprimat este dotat de asemenea cu un cuplaj rapid, prin intermediul căruia pot fi racordate accesoriile așa cum s-a descris mai sus.

Utilizarea

Demontați recipientul, umpleți-l cu materialul de stropit adecvat și înșurubați-l din nou. Efectuați racordul pentru aer comprimat.

Reglați presiunea aerului la reductorul de presiune.

Levierul pistolului facilitează o dozare exactă a materialului de stropit prin acționarea acestuia în orice treaptă.

Indiciu: Înainte de începerea lucrului se va efectua un test pe o piesă de probă pentru a stabili presiunea de lucru optimală.

Curățarea și întreținerea

Curățare

Recomandăm curățirea aparatului imediat după fiecare utilizare.

Curățați accesoriile după utilizare un un agent de curățare corespunzător (țineți cont de indicațiile pe ambalajul substanțelor folosite).

Comanda pieselor de schimb La comanda pieselor de schimb trebuie să menționați următoarele date:

Tipul aparatului

Numărul articolului aparatului

Numărul de identificare al aparatului

Numărul piesei de schimb respective

Informații și prețuri actuale găsiți la adresa

Îndepărtarea și reciclarea

Aparatul se găsește într-un ambalaj pentru a se preveni deteriorările pe timpul transportului. Acest ambalaj este o resursă și deci re folosibil și poate fi supus unui ciclu de reciclare.

Compresorul și auxiliarii acestuia sunt fabricați din materiale diferite cum ar fi de exemplu metal și material plastic. Piese defecte se vor preda la un centru de colectare pentru deșeurile speciale.

Interesați-vă în acest sens în magazinele de specialitate sau la administrația locală!

ORIGINALNO UPUTSTVO ZA UPOTREBU

Poštovani korisnici,

Zahvaljujemo na kupovini mašine marke RAIDER, koja beleži naj brži razvoj u električnim i pneumatskim instrumentima RAIDER. Pri pravilnom instaliranju i upotrebi, mašine RAIDER su sigurne i bezbedne i rad sa njima će Vam predstavljati istinsko zadovoljstvo. Za Vaše potrebe formirana je i odlična servisna mreža sa 40 servisa u Bugarska. Pre upotrebe mašine, molimo Vas pažljivo pročitajte postojeće "Uputstvo za upotrebu".

Zbog Vaše bezbednosti i u cilju pravilne upotrebe, pažljivo pročitajte postojeće instrukcije, posebno preporuke i upozorenja u njima. Da bi izbegli nepotrebne greške i incidente, važno je da ove instrukcije budu na raspolaganju svima koji će u buduće koristiti mašinu. Ako mašinu prodate drugom licu sa njom treba da mu predate i "Uputstvo za upotrebu", kako bi se novi vlasnik upoznao sa važećim merama za bezbednost i uputstvima za rad.

Isključivi predstavnik "RAIDER"-a je firma "Euromaster Import Eksport" OOD, grad Sofija 1231, bul. "Lomsko šose" 246, tel. 02 934 33 33, 934 10 10, ; www.euromasterbg.com; e-mail: info@euromasterbg.com. Od 2006-te godine u Preduzeću je uveden sistem upravljanja kvalitetom ISO 9001:2008 koji obuhvata sertifikate za: Trgovinu, uvoz, izvoz i servisiranje profesionalnih i malih električnih, pneumatskih i mehaničkih instrumenata i

opšte gvoždarije. Sertifikat je izdat od strane Moody International Certification Ltd, England.

Tehnični podatki

parameter	enota	vrednost
Model	-	RD-SBG01
Veličina dizne	Ø mm	2.5
Kapacitet rezervoara	ml	750
Potrošnja vazduha	l/min	140 - 320
Radni pritisak	bar	3 - 8
Težina	kg	0.5
Prečnik mlaznica brzo spajanje		1/4"
Iznos crevo za vazduh		3/8"

Karakteristike proizvoda :

1. Cev za protok vazduha
2. Pištolj
3. Torbica kolekcija polovnih peska
4. Kontejner
5. Mlaznica stan Jet modela
6. Mlaznica mlaza Spot
7. Mlaznica unutar ugao modela mlaznih
8. Kutak mlaznica mlaza



Pravila Važne bezbednosne informacije

- 1 . Uvek nosite naočare
- 2 . Uvek proverite da li je mašina isključen pre povezivanja sa dovodom vazduha .
- 3 . Isključite mašinu iz napajanja vazduha pre promene oštrice ili diskova pre servisiranja bilo koji tip mašine .
- 4 . Uvek držite alat čist vazduh i podmazani . Dnevni podmazivanje je od suštinskog značaja da se spreči unutrašnju koroziju i oštećenja .
- 5 . Ne nosite satove , prstenje , narukvice ili široku odeću kada se koristi vazduh alata .
- 6 . Koristite samo poseban svetlo , spiralne cevi povezuju mašinu na zid ili kompresora kvačilo . Nemojte koristiti lako vezani za zglobove , jer vibracije mogu izazvati razpadene prošiveni .
- 7 . Nemojte prepuniti mašinu . Ostavite mašinu da radi na optimalnom brzinom za maksimalnu efikasnost .
- 8 . Ne povećavaju pritisak vazduha iznad preporučenog nivoa proizvođača , jer preterano opterećenje može izazvati raztsepiane okvira mašine . Takođe, ona stvara preterano habanje pokretnih delova i mogućeg oštećenja .
- 9 . U interesu sigurnosti i eventualnog oštećenja mašine / uvek proverite da li je mašina zaustavljena pre nego što napusti zemlju ili drugde posle upotrebe .
- 10 . Uverite se da je radna mašine čvrsto fiksiran i omogućava obe ruke da kontroliše mašinu .
- 11 . Uvek proverite da li je pribor poput šmirgle diskova , kontakti , itd su namenjeni za upotrebu sa vašeg uređaja . Takođe, oni su pravilno i čvrsto povezan pre priključivanja uređaja za dovod vazduha .
- 12 . Kada je poljski uvek pogodan maska ili respiratorna zaštita .
- 13 . Kompresora i cevi tokom rada dostigne visok tmperaturi . Dodirnite vođstvo na opekotina . Usisna Supercharged gasovi ili pare mora zadržati nečistoće koje mogu dovesti do požara ili eksplozije u kompresoru . Na pražnjenja creva sadinitel , spojnice deo na crevo treba čvrsto držati u ruci da spreči povrede izazvane brzo odbija crevo nazad . Kada radite sa udarac - gun prdpazni nose naočare . Strana tela i cvijet delovi mogu lako izazvati uvrzhdaniia . Blov pištolj sa ne puše ljudi ne očistite odeću na vašem telu .

Oblast primene

Podesan za peskaranje delova karoserije i drugih metalnih delova s kojih želite skinuti rđu i/ili lak.

Mašina sme da se koristi samo prema svojoj nameni.

Svako drugačije korišćenje nije u skladu s namenom.

Za štete ili povrede bilo koje vrste koje iz toga proizlaze odgovoran je korisnik, a ne proizvođač.

Molimo da obratite pažnju na to da naši uređaji nisu konstruisani za korišćenje u komercijalne svrhe kao ni u zanatu i industriji. Ne preuzimamo garanciju ako se uređaj koristi u zanatskim ili industrijskim pogonima i sličnim delatnostima.

Dovod vazduha

1. Uverite se da ventil za vazduh (ili okidač) je u "off" poziciju pre podnošenja vazduh.
2. Podesiti pritisak i protok vazduha u skladu sa specifikacijama.
3. **PAŽNJA!** Uverite se da je napajanje vazduh je čist i ne prelazi 0.62MPa operativni taster. Previsok pritisak i prljav vazduh će skratiti životni vek proizvoda. Zbog prekomernog trošenja mašinskih delova može biti opasno i izazvati povrede i / ili telesnih povreda.
4. Ocedite rezervoar vazduha svakodnevno. Voda u avio-linije će izazvati štetu.
5. Čist ulazni filter vazduha nedeljno.
6. Linija pritisak treba povećati da nadoknadi neobično dugim avio crevima (preko 8 metara).Prečnik creva trebalo bi da bude minimalno 1/4 "ID i oprema moraju imati iste dimenzije unutrašnje.
7. Crevo Držati dalje od izvora toplote, ulja i oštih ivica. Proverite crevo za nošenje i proverite da li sve veze su sigurne.

Podmazivanje Preporučuje se da koristite Pnevmpodgotviashta grupu (Fig4), jer povećava vek trajanja mašine i održavanje mašina u neprekidnom radu. Mazalica treba da bude redovno proverivaaa i ispunjen uljem.

Fig 4.

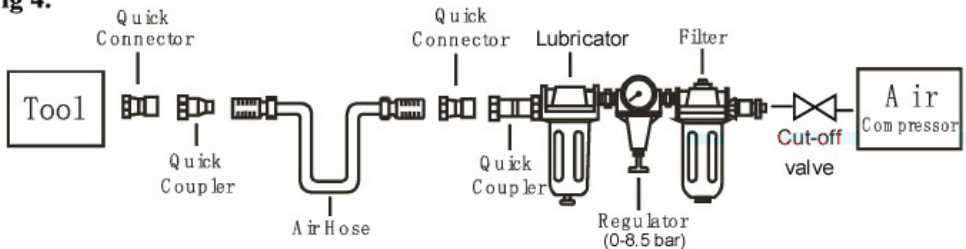

Pravilno podešavanje mazalica vrši postavljanjem list papira , u blizini otvora i pražnjenja gasa zadržavanje otvorenom za oko 30 sekundi . Mazalica je pravilno podešen kada papir pojavi svetla tačka ulja .

Previše ulje treba izbegavati .

U slučaju da morate da skladištite mašinu za duži vremenski period (preko noći , vikend , itd) , to bi trebalo da bude temeljno slomljen . Mašina mora biti uključena za oko 30 sekundi kako bi se osiguralo da se ulje ravnomerno raspoređena na celoj instrumentu . Ovaj alat treba čuvati na čistom i suvom mestu .

Veoma je važno da je mašina pravilno podmazan , mazalica cev zadržava puno i pravilno regulisana . Ako nije pravilno podmazan to neće dobro raditi , a delovi će nositi prerano .

Koristite odgovarajuću maziva Mazalica . Maziva mora imati nizak protok vazduha ili promenite tip protoka vazduha i treba da se popuni na odgovarajućem nivou . Koristite samo preporučene maziva specijalno dizajnirane za pneumatske aplikacije . Menja može oštetiti gumene jedinjenja u mašini , O- prstenova i drugih gumenih delova .

VAŽNO !

Ako nije instaliran pnevmopodgotviashta grupni sistem vazduha , pneumatski alati treba podmazati najmanje jednom dnevno ili posle 2 sata sa 2-6 kapi ulja , u zavisnosti od radnog okruženja direktno kroz rupu u trupu .

Brza spojnica

Priključivanje:

Gurnite nazivicu Vašeg creva za komprimovani vazduh u brzu spojnicu, čaura će automatski skočiti prema napred.

Rastavljanje:

Povucite čauru nazad i uklonite crevo. Pažnja! Kod odvajanja spojnice spojni deo creva čvrsto držite rukom, kako biste izbegli povrede zbog povratnog trzaja creva.

Crevo za komprimovani vazduh ima brzu spojku pomoću koje se može priključiti pribor kao što je gore opisano.

Rukovanje

Odvrnite spremnik, napunite ga sredstvom za obradu i ponovno uvrnite. Priključite na komprimovani vazduh.

Podesite pritisak vazduha na reduktoru kompresora.

Mogućnost kontinuiranog rukovanja otoncem omogućuje tačno doziranje materijala koji se prska.

Savet: Pre početka rada trebalo bi provesti kratak test na probnom komadu kako bi se dobio optimalni radni pritisak.

Čišćenje i održavanje

Čišćenje

Preporučamo da očistite uređaj odmah nakon svake upotrebe.

Nakon upotrebe očistite pribor odgovarajućim sredstvom. (Obratite pažnju na napomene na supstancama koje obrađujete.)

Narudžba rezervnih delova

Kod narudžbe rezervnih delova treba navesti sledeće podatke:

Tip uređaja

Broj artikla uređaja

Identifikacioni broj uređaja

Broj potrebnog rezervnog dela

Aktuelne cene i informacije potražite na sajtu

Zbrinjavanje i reciklovanje

Uređaj se nalazi u pakovanju koje ga štiti od oštećenja tokom transporta. Ovo pakovanje je sirovina i zato može ponovno da se upotrebi ili pošalje na reciklovanje. Uređaj i njegov pribor izradjeni su od različitih materijala kao npr. metala i plastike.

Neispravne sastavne delove otpremite na mesta za zbrinjavanje posebnog otpada. Informacije potražite u specijalizovanoj trgovini ili nadležnoj opštinskoj upravi.

УПАТСТВО ЗА УПОТРЕБА

Почитувани корисници,

Честитки за купување на машина - RAIDER. При правилно инсталирање и работа, RAIDER се сигурни и доверливи машини и работата со нив ќе ви овозможи вистинско задоволство. За Вашето погодност е изградена и одличната сервисна мрежа.

Пред да ја користите оваа машина, ве молиме внимателно запознајте со оваа “Упатствата за употреба”.

Во интерес на Вашата безбедност и со цел да се обезбеди правилна и употреба, прочитајте ги упатствата внимателно, вклучувајќи препораките и предупредувањата во нив. За избегнување на непотребни грешки и инциденти, важно е овие инструкции да останат на располагање за идните извештаи на сите кои ќе ги користат машината. Ако ја продадете на нов сопственик тоа “Упатствата за употреба” треба да се предаде заедно со неа, за да може новиот корисник да се запознае со соодветни мерки за безбедност и упатствата за работа.

“Евромастер Импорт Експорт” ООД е овластен претставник на производителот и сопственик на трговската марка RAIDER. Адресата на управување на компанијата е Софија 1231, бул “Ломско улица” 246, тел 02 934 33 33, 934 10 10, ; www.euromasterbg.com; e-mail: info@euromasterbg.com

Од 2006 година во компанијата е воведен системот за управување со квалитетот ISO 9001:2008 со опсег на сертификација: Трговија, увоз, извоз и сервис на професионални и хоби електрични, пневматски и механички алатки и заедничка хардвер. Сертификатот е издаден од Moody International Certification Ltd, England.

ТЕХНИЧКИ ПОДАТОЦИ

параметър	единица	вредност
Модел	-	RD-SBG01
Големина на млазницата	Ø mm	2.5
Капацитет на садот	ml	750
Потрошувачка на воздух	l/min	140 - 320
Работен притисок	bar	3 - 8
Тежина	kg	0.5
Дијаметар на приклучок брза конекција		1/4"
Големина на воздушниот црево		3/8"

Насликуваат елементи:

1. Цевка за воздушната струја
2. Пиштол
3. Кеса за собирање на користени песок
4. Контејнер
5. Млазница за Flatbed модел авион
6. Млазница за бодување модел авион
7. Млазница за Внатрешен агол модел авион
8. Млазница за Катче модел Млазница

Правила Важна безбедносни информации



1. Секогаш носете заштитни очила
2. Секогаш проверувајте дали машината е исклучена пред поврзување со въздухоподаването.
3. Исклучете ја машината од въздухоподаването, пред да го промените ножеви или дискови, и пред сервисирање на кој и да е тип машина.
4. Секогаш останете инструментите за воздух чист и подмачкано. Секојдневното подмачкување е од суштинско значење за да се избегне внатрешната корозија и евентуална штета.
5. Да не се носат часовници, прстени нараквици или лабава облека при употреба на алатки за воздух.
6. Користете само специјални лесни, спирални црева за поврзување машината за сидот или спојката на компресорот. Не користете лесно прикачам се водоводната, бидејќи вибрациите можат да предизвикаат распадене на цевката.
7. Не преоптоварувајте машината. Оспособување на машината за работа во оптимална брзина за максимална ефикасност.
8. Да не се зголемува притисокот на воздухот над препорачаната ниво од производителот, бидејќи прекумерната преоптоварување може да доведе до разцепяне на кукиштето на машината. Исто така тоа создава прекумерно абеење на подвижните делови и евентуална штета.
9. Во интерес на безбедноста и оштетување на машината / секогаш се уверуваат дека машината запрела пред да ја оставите на земјата или на друго место по употреба.
10. Уверете се дека работната дел на машината е фиксна во безбеден начин и овозможува и на двете ви раце контрола над машината.
11. Секогаш проверувајте дали додатоци како шкурка, дискови, контакти, итн се наменети за употреба со Вашата машина. Исто така дали се правилно и безбедно прицврстени, пред да го поврзете уредот кон въздухоподаването.
12. Кога изшкуркан секогаш да е со соодветна маска за лице или респираторна заштита.
13. Компресорот и цевките на траење достигнуваат високи температури. Допир доведуваат до изгореници. Вшмукување од компресора гасови или пари треба да се чува од нечистотии кои можат да доведат до пожар или експлозии во компресорот. При ослободување на цревето съдинител, делот на спојката кон цревето треба да се држи цврсто со рака, за да се спречат повреди предизвикани од брзо вратени назад црево. При работа со воодушеви пиштол носете предпазни очила. Туѓи тела и разнесени Делови лесно може да предизвикаат со уврждания. Со воодушеви пиштол не обдухвайте луѓе, не чистете облека на вашето тело.

Употреба според регулативите

Погоден за прскање песок во млаз на каросериски делови и други метални делови што треба да бидат ослободени од пра и/или лак.

Оваа машина смее да се употребува само за нејзината намена. Секаква употреба надвор од тој домен не соодветствува на намената. За штети и повреди од секаков вид предизвикани од таквата употреба гарантира корисникот/операторот, а не производителот.

Ве молиме имајте предвид дека нашите уреди, согласно регулативите, не се конструирани за комерцијална, занаетчиска или индустриска употреба. Ние не преземаме гаранција, ако уредот се употребува во комерцијални, занаетчиски или индустриски претпријатија како и при слични активности.

Напојување со воздух

1. Бидете сигурни дека воздушниот вентил (или активирањето) е во положбата “исклучено”, пред да поднесете воздух.
2. Поставете притисокот и протокот на воздух во согласност со спецификациите.
3. **ПРЕДУПРЕДУВАЊЕ!** Бидете сигурни дека пасови воздух е чист и не надминува 0.62MPa при работа на клуч. Премногу високиот притисок и валкан воздух ќе го скрати животот на уредот. Поради прекумерно абење, деловите на машината може да бидат опасни и да нанесува штета и / или телесна повреда.
4. Извадете го резервоарот за воздух секојдневно. Водата во воздушната линија ќе доведе до оштетување.
5. Чистете влезот на воздушниот филтер неделни.
6. Притисокот во гасоводот треба да се зголеми за компензирање на невообичаено долги црева за воздух (над 8 метри). Минималниот дијаметар црево треба да е 1/4 “ID и опремата мора да имаат исти внатрешни димензии.
7. Држете цреводо подалеку од топлина, масло и остри рабови. Проверете го цреводо за абење, и бидете сигурни дека сите линкови се стабилни.

Подмачкување

Се препорачува да се користи Пневмоподготвувача група (Fig4), бидејќи го зголемува животот на машината и машината одржува во долготрајна функција. Лубриката треба редовно да се проверяваа и полни со масло.

Fig 4.

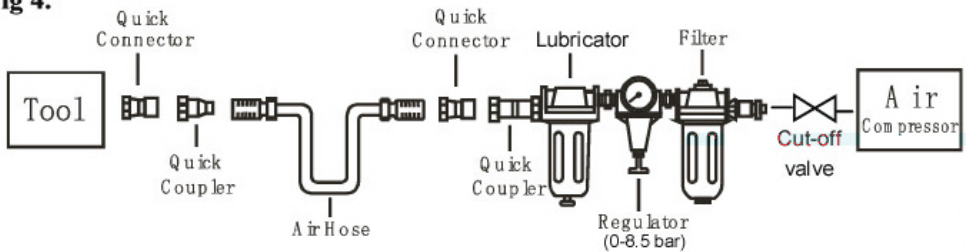

Правилното местење на лубриката се врши со ставање на лист хартија, во непосредна близина на издувните отвори и задржување на гас отворена за околу 30 секунди. Лубриката е правилно наместено кога на хартијата се појави светла дамка од масло.

Прекумерното количество масло треба да се избегнува.

Во случај дека треба да ги чувате на машината за подолг временски период (во текот на ноќта, викендите и сл), тогаш тој треба да биде обилно задушени. Машината треба да се вклучат околу 30 секунди, за да се осигура дека маслото е рамномерно распределена по целия алатка. Оваа алатка треба да се чува во чиста и сува средина.

Многу е важно машината да биде правилно подмачкана, задржува цевка на лубриката целосна и регулирана правилно. Ако не биде подмачкана правилно тој нема да работи добро и неговите делови ќе се истрошат предвреме.

Користете соодветен лубрикант во лубриката. Мазивото треба да е со низок проток на воздух или промена на типот на струење и треба да се полни до правилното ниво. Користете само препорачани мазива, специјално направен за пневматски апликации. Замениците можат да му наштетат на гумените соединенија во машината, О-прстени и други делови од гума.

ВАЖНО!

Ако не е инсталиран пневмоподготвяща група на воздушното систем, пневматски алатки треба да се подмачкуваат барем еднаш на ден или по 2 часа работа со 2-6 капки масло, во зависност од работната средина, директно низ отворот на куќиштето.

Брза спојка

Приклучување:

Турнете ја ниплата од вашето црево за воздух под притисок во брзата спојка, хилзната автоматски скокнува кон напред.

Двоење:

Повлечете ја хилзната назад и отстранете го цреволото. Внимание! При ослободување на спојката за цреволото, потребно е делот од спојката на цреволото да се држи цврсто со рака, за да се избегнат повреди како резултат на повратно отскокнување на цреволото.

Исто така и цреволото за воздух под притисок е опремено со брза спојка, со која може да бидат приклучени додатоците како што е прикажано погоре.

Употреба

Одвртете го садот (1), наполнете го со соодветно средство за прскање во млаз и повторно затворете го. Извршете приклучување на воздух под притисок.

Нагодете го воздушниот притисок на редукторот за притисок од компресорот.

Безбедно управуваната рачка за повлекување овозможува прецизно дозирање на материјалот за прскање.

Препорака: Пред да започнете со работа извршете тест на пробен материјал, за да го пронајдете оптималниот работен притисок.

Чистење и одржување

Чистење

Ви препорачуваме да го чистите апаратот директно по секоја употреба.

Чистете ги додатоците по секоја употреба со соодветно средство. (Почитувајте ги упатствата на супстанциите за обработка.)

Нарачка на резервни делови

При нарачка на резервни делови треба да се наведат следните податоци:

Тип на апаратот

Број на артикл на апаратот

Идент. број на апаратот

Број на резервен дел за потребниот резервен дел

Отстранување и повторна употреба

Апаратот се наоѓа во пакување за да се спречат штети при транспортот. Ова пакување е суровина, па може да се употребува повторно или да се врати во циркулацискиот круг на суровините.

Апаратот и неговите дополнителни делови се состојат од различни материјали, како на пример од метал и од пластика. Дефектните елементи отстранете ги во специјален смет. Прашајте во специјализирана продавница или во општинската управа!

Оригинальные инструкции по применению

Уважаемый покупатель,

Поздравляем вас с приобретением машины - RAIDER. При правильной установке и эксплуатации, RAIDER являются безопасными и надежное оборудование и работать с ними даст вам истинное удовольствие. Для Вашего удобства, отличный сервис и сервисная сеть из 45 сервис по всей стране.

Перед тем как использовать эту машину, пожалуйста, внимательно ознакомьтесь с текущей "руководство пользователя".

В интересах вашей безопасности и для обеспечения надлежащего использования и внимательно прочитайте эти инструкции, в том числе рекомендации и предупреждения их. Чтобы избежать ненужных ошибок и несчастных случаев, важно, чтобы эти инструкции, оставаться доступными для использования в будущем для всех, кто будет использовать машины. Если вы продаете ее на нового владельца "руководство пользователя" должны быть представлены вместе с ним, чтобы позволить новым пользователям ознакомиться с техникой безопасности и инструкцией по эксплуатации.

"Евромастер Импорт-Экспорт" является уполномоченным представителем производителя и владельца товарного знака RAIDER. Адрес компании София 1231, бул "Ломско шосе" 246, тел 02 934 33 33 934 10 10, www.euromasterbg.com; электронной почты: info@euromasterbg.com.

С 2006 года компания ввела систему управления качеством ISO 9001:2008 сферы сертификации: торговля, импорт, экспорт и сервисное обслуживание профессионального и хобби электрические, пневматические и электрические инструменты и общее оборудование. Сертификат был выдан Moody International Certification Ltd, Англия.

ТЕХНИЧЕСКИЕ ДАННЫЕ

параметр	блок	значение
Модель	-	RD-SBG01
Размер сопла	Ø mm	2.5
Емкость контейнера	ml	750
Расход воздуха	l/min	140 - 320
Рабочее давление	bar	3 - 8
Вес	kg	0.5
Диаметр сопла быстрое соединение		1/4"
Размер воздушного шланга		3/8"

Особенности продукта:

1. Бочка для воздушного потока
2. Пистолет
3. Чехол изъятие изношенной песка
4. Контейнер
5. Насадка плоская струя модель
6. Насадка распыление пятно
7. Насадка внутри угловая модель реактивного
8. Распыление Уголок сопла

Правила Важная информация по безопасности



1. Всегда надевайте защитные очки
2. Всегда убедитесь, что аппарат отключен от сети перед подключением к подаче воздуха.
3. Отключите устройство от подачи воздуха перед заменой лопастей или дисков перед обслуживанием любого типа машины.
4. Всегда держите инструменты чистыми и смазанными воздухом. Ежедневно смазки является необходимым для предупреждения внутренней коррозии и повреждений.
5. Не носите часы, кольца, браслеты и свободную одежду при использовании воздушные инструменты.
6. Используйте только специальный свет, спиральные шланги, соединяющие машину к стене или муфты компрессора. Не используйте легко крепится к суставов, потому что колебания могут вызвать газрадене шитые.
7. Не перегружайте машину. Дайте машине работать на оптимальной скорости для максимальной эффективности.
8. Не увеличивайте давление воздуха выше рекомендуемого уровня производителя, потому что чрезмерная нагрузка может вызвать газtseyuane из рамы машины. Также он создает чрезмерный износ на движущихся частях и возможных повреждений.
9. В интересах безопасности и возможного повреждения машины / всегда убедитесь, что машина остановилась, прежде чем покинуть землю или в другом месте после использования.
10. Убедитесь, что рабочая машины фиксируется надежно и позволяет обе руки, чтобы управлять машиной.
11. Всегда проверяйте аксессуары, как наждачная бумага дисков, контактов и т.д. предназначены для использования с вашей машины. Также они правильно и надежно закреплен перед подключением устройства к системе подачи воздуха.
12. Когда польский всегда подходит маска или защита органов дыхания.
13. Компрессор и трубы во время работы достичь высокого tmpraturi. Прикоснитесь привести к ожогам. Вытяжные наддувом газы или пары должны иметь примеси, которые могут привести к пожару или взрыву в компрессоре. В сливной шланг sadinitel, соединительная часть для шланга следует держать в своих руках, чтобы предотвратить травмы, вызванные быстро приходит в норму шланг. При работе с ударом-пушки rdrazni носить очки. Инеродные тела и взорван детали легко вызвать uvzhdaniya. Blow пистолет с не дует люди не чистить одежду на вашем теле..

Область использования

Может быть использован для пескоструйной обработки деталей кузова и прочих металлических деталей, которые нужно очистить от ржавчины и/или краски.

Пожалуйста, примите во внимание, что конструкция наших устройств не предназначена для использования их в промышленности, ремесле или индустрии. Мы не даем гарантийных обязательств, если устройство будет использоваться в промышленной, ремесленной или индустриальной, а также подобной деятельности.

Устройство можно использовать только в соответствии с его предназначением. Любое другое, выходящее за эти рамки использование, считается не соответствующим предписанию. За возникшие в результате этого ущерб или травмы любого рода несет ответственность пользователь или работающий с инструментом, а не изготовитель.

Подача воздуха

1. Убедитесь, что воздушный клапан (или триггер) находится в положении “выключено” до представления воздух.
2. Отрегулируйте давление и поток воздуха в соответствии с техническими условиями.
3. Помните! Убедитесь, что подача воздуха чистый и не превышает операционную ключ 0.62МПа. Слишком высокое давление и грязный воздух сокращает срок службы продукта. Из-за чрезмерного износа деталей машин может быть опасным и привести к травмам и / или травмы.
4. Ежедневно Слейте баллон с воздухом. Вода в воздушной линии может привести к повреждению.
5. Чистый воздуха на входе фильтр еженедельно.
6. Давление в трубопроводе должно быть увеличено, чтобы компенсировать необычно длинными шлангами воздушных (более 8 метров). Шланг минимальный диаметр должен составлять 1/4 "ID и оборудование должны иметь одинаковые внутренние размеры.
7. Шланг Хранить вдали от источников тепла, масла и острых краев. Проверьте шланг на наличие износа и убедитесь в надежности всех соединений.

Смазка

Рекомендуется использовать группу Pnevmpodgotvyashta (fig4), поскольку это увеличивает срок службы машины и поддерживать машину в непрерывном режиме. Масленка следует регулярно проверуааа и заполнен маслом.

Fig 4.

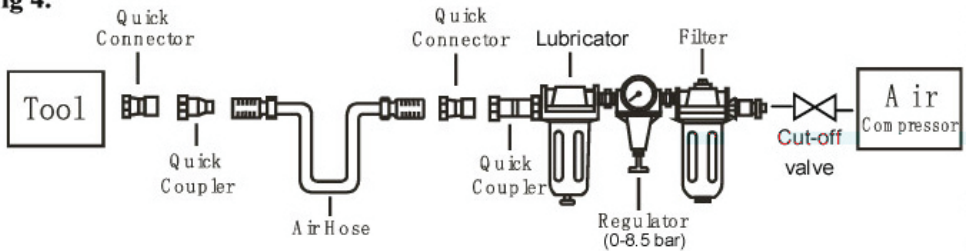

Надлежащее регулирование смазочного осуществляется путем размещения лист бумаги, в непосредственной близости от выпускных отверстий и сохранение газа открытой в течение примерно 30 секунд. Масленка правильно настроен, когда бумага появляется яркое пятно нефти.

Слишком много масла следует избегать.

В случае, если нужно хранить машину в течение продолжительного периода времени (в течение ночи, в выходные дни и т.д.), она должна быть тщательно измельчают. Машина должна быть включена в течение примерно 30 секунд для того, чтобы масло равномерно распределяется на весь инструмент. Этот инструмент должен храниться в сухом и чистом месте.

Это очень важно, что машина правильно смазывать, смазочное труба сохраняет полный и регулируется должным образом. Если не смазываются должным образом, она не будет работать хорошо и части приведет к преждевременному износу.

Используйте соответствующий смазки смазочное. Смазка должны быть поток воздуха низкой или изменить тип воздушного потока и должны быть заполнены до нужного уровня. Следует использовать только рекомендуемые смазочные материалы, специально предназначенные для пневматических систем. Заместители может привести к повреждению резиновых смесей в машине, уплотнительных колец и других резиновых деталей.

ВАЖНО!

Если не установлен pnevmpodgotvyashta воздушную систему групповой, пневматические

инструменты должны быть смазаны по крайней мере, один раз в день или через 2 часа с 2-6 каплями масла, в зависимости от рабочей среды непосредственно через отверстие в корпусе.

Быстродействующая муфта

Подсоединение:

Вставьте ниппель Вашего напорного шланга в быстродействующую муфту, втулка выскакивает автоматически вперед.

Разъединение:

Оттяните втулку назад и удалите шланг.

Внимание! При отсоединении муфты шланга необходимо крепко удерживать рукой саму муфту шланга для того, чтобы избежать получение травм от отскакивающего назад шланга.

Напорный шланг также снабжен быстродействующей муфтой при помощи которой можно подсоединять принадлежности, как это описано выше.

Обращение с устройством

Отвинтить емкость, заполнить подходящим материалом для струйной обработки и вновь привинтить на место. Осуществить подключение сжатого воздуха.

Давление воздуха отрегулировать редукционным вентилем компрессора.

Бесступенчато работающий спусковой рычаг позволяет осуществлять точную дозировку разбрызгиваемого вещества.

Рекомендация: Перед началом работы необходимо осуществить очистку-тест на пробном предмете для того, чтобы выявить оптимальное рабочее давление воздуха.

Очистка и технический уход

Очистка

Мы рекомендуем очищать устройство сразу после каждого использования.

Очищайте принадлежности после использования при помощи соответствующих средств (учтите указания, приложенные к веществам с которыми вы работаете).

Заказ запасных деталей

При осуществлении заказа запасных деталей необходимо привести следующие данные;

тип устройства

номер арт. устройства

идент. номер устройства

номер запасной детали необходимой запасной части

Утилизация и вторичная переработка

Устройство находится в упаковке для того, чтобы избежать его повреждений при транспортировке.

Эта упаковка является сырьем и поэтому может быть использована повторно или направлена во вторичную переработку сырья.

Компрессор и его принадлежности состоят из различных материалов, таких как например металл и пластмасс. Утилизируйте дефектные детали в местах сбора особых отходов.

Информацию об этом Вы можете получить в специализированном магазине или в местных органах правления!

Originalna navodila

Čestitke ob nakupu vrtnika Raider, hitro in uspešno rastoče blagovne znamke. RAIDER so varni in zanesljivi stroji in delo z njimi bo pravi užitek. Za vaše udobje je zagotovljena tudi odlična servisna mreža po vsej državi. Pred uporabo tega električnega vrtnika, prosimo, da se natančno seznanite s temi "Navodili za uporabo". V interesu vaše varnosti, preberite vsa navodila, vključno s priporočili in opozorili na njih. Da bi se izognili nepotrebnim napakam in nesrečam, je pomembno, da so navodila na voljo za vse, ki bodo uporabljali ta električno orodje. Napake zaradi neupoštevanja spodaj navedenih opozoril in napotil lahko povzroči električni udar, požar ali težke telesne poškodbe. Če električno orodje prodaste novemu lastniku je potrebno "Navodila za uporabo" predložiti skupaj z električnim orodjem, tako da bo lahko novi lastnik seznanjen ustrezno z Varnostnimi ukrepi in navodili za uporabo.

Euromaster Import Export Ltd je pooblaščen zastopnik proizvajalec in lastnik blagovne znamke Raider.

Naslov: Sofia City 1231, Bolgarija "Lomsko shausse" Blvd. 246, tel 02 934 33 33, 934 10 10, www.raider.bg, www.euromasterbg.com, e-mail: info@euromasterbg.com. Od leta 2006 smo uvedli sistem vodenja kakovosti ISO 9001:2008 s področja certificiranja: trgovino, uvoz, izvoz in servisiranje hobi in strokovno električnih, mehanskih in pnevmatskih orodij in okovij. Certifikat je izdalo podjetje Moody International Certification Ltd, Anglija.

TEHNIŠKI PODACI

parametar	merna jedinica	vrednost
Model	-	RD-SBG01
Velikost šobe	Ø mm	2.5
Prostornina posode	ml	750
Poraba zraka	l/min	140 - 320
Delovni tlak	bar	3 - 8
Teža	kg	0.5
Premer šobe hitro spojko		1/4"
Znesek cev zraka		3/8"

Lastnosti izdelka:

1. Barrel za pretok zraka
2. Pištol
3. Zbiranje Torbica rabljene peska
4. Container
5. Šoba stanovanje jet modela
6. Šoba vzorec spray Spot
7. Šoba znotraj kotichek modela jet
8. Vzorec Kotna šoba

Pravila Pomembne informacije o varnosti



1. Vedno nosite zaščitna očala
2. Vedno se prepričajte, da je naprava izklopljena preden se povežete z izvorom zraka.
3. Pred menjavo rezil Pred servisiranjem vsako vrsto stroj naprave odklopite dovod zraka.
4. Vedno imejte orodja čist in naoljen zrak. Dnevno mazanje je bistvenega pomena, da se prepreči notranja korozija in poškodbe.
5. Ne nosite ure, prstane, zapestnice ali ohlapnih oblačil pri uporabi zračne orodja.
6. Uporabljajte samo posebno svetlobo, spiralne cevi, ki povezujejo stroj na steno ali sklopko kompresorja. Ne uporabljajte zlahka pritrdite na sklepe, saj lahko vibracije povzročijo razpadene žico.
7. Ne preobremenjujte stroja. Pustite, da stroj deluje z optimalno hitrostjo za maksimalno učinkovitost.
8. Ne poveča zračni tlak nad priporočene ravni proizvajalca, saj lahko prekomerno obremenitev povzroči raztsepyane na ogrodje stroja. Prav tako ustvarja prekomerno obrabo gibljivih delov in morebitno škodo.
9. V interesu varnosti in morebitne poškodbe stroja / vedno prepričajte, da je stroj ustavil, preden greš na tla ali drugam po uporabi.
10. Poskrbite, da bo delovanje stroja varno, in dopušča obe roki za nadzor nad napravo.
11. Vedno preverite, ali dodatki, kot so smirkovim papirjem diskov, stiki, itd so namenjeni za uporabo z vašo napravo. Prav tako so pravilno in varno pritrjen pred priključitvijo naprave na dovodu zraka.
12. Ko se lak vedno primerno masko ali za zaščito dihal.
13. Kompresor in cevi med delovanjem dosežejo visoko tmperaturi. Dotikajte vodstvo opeklin. Sesalne Supercharged plini ali hlapi mora voditi nečistoče, ki lahko vodijo do požara ali eksplozije v kompresorju. Na cev sadinitel razrešnice, je treba del sklopke na cev biti trdno v roki, da bi preprečili poškodbe, ki jih hitro odbije nazaj cev povzročajo. Pri delu z blow-pištolo prdpazni nosijo očala. Tujki in prepihani deli lahko enostavno povzročijo uvrzhdaniya. Blow pištolo z ne piha ljudje ne očistiti oblačil na telesu.

Področje uporabe

Primerna za peskanje delov karoserije in drugih kovinskih delov, s katerih se odstranjuje rjo in/ali lak.

Prosimo, da upoštevate, da naše naprave niso bile konstruirane za namene profesionalne, obrtniške ali industrijske uporabe. Ne prevzemamo nobenega jamstva, če se naprava uporablja za profesionalne, obrtniške ali industrijske namene ali za izvajanje podobnih dejavnosti.

Stroj je dovoljeno uporabljati samo za namene, za katere je bil konstruirani. Vsaka druga uporaba ni dovoljena. Za kakršnokoli škodo ali poškodbe, ki bi nastale zaradi nedovoljene uporabe, nosi odgovornost uporabnik / upravljalac, ne pa proizvajalec.

Dovod zraka

1. Prepričajte se, da je zračni ventil (ali trigger) v položaju "off" pred oddajo zraka.
2. Prilagodite tlak in pretok zraka v skladu s specifikacijami.
3. **POZOR!** Prepričajte se, da je dobava zraka čist in ne presega operacijski ključ 0.62MPa. Previsok tlak in umazan zrak skrajša življenjsko dobo izdelka. Zaradi pretirane obrabe strojnih delov, je lahko nevarna in povzroči poškodbe in / ali poškodbe.
4. Izpraznite rezervoar zraka na dan. Voda v zračni liniji bo to povzročilo škodo.
5. Dovod zraka filter tedensko očistite.
6. Tlak Line je treba povečati, da nadomestite z neobičajno dolgimi cevmi zraka (več kot 8 metrov). Cev Najmanjši premer mora biti 1/4 "ID in oprema morajo imeti enake notranjih dimenzij.
7. Cevi pred vročino, oljem in ostrimi robovi. Preverite cev za obrabo in se prepričajte, ali so vse povezave varne.

Mazanje

Priporočljivo je, da uporabite skupino Pnevmpodgotvyashta (Fig4), saj povečuje življenjsko dobo stroja in vzdrževati stroj neprekinjeno delovanje. Podmazivač morajo biti redno proverjavavaa in napolnjena z oljem.

Fig 4.

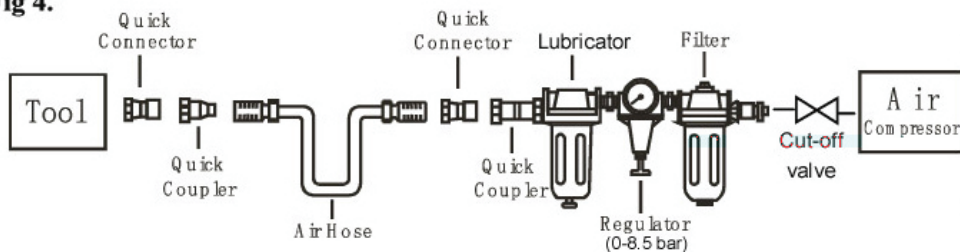

Pravilna nastavitvev Podmazivač se izvaja z dajanjem list papirja, v bližini odtočnih odprtin in hrambi plina odprt za približno 30 sekund. Podmazivač je pravilno nastavljen, ko papir pojavi svetla točka olja. Izogibati se je treba preveč olja.

V primeru, da želite shraniti stroj za dlje časa (čez noč, vikend, itd), ga je treba temeljito zdrobiti. Naprava mora biti vklopljena za približno 30 sekund, da se zagotovi, da se olje enakomerno porazdeli na celotno instrumenta. To orodje je treba hraniti v čistem in suhem prostoru.

To je zelo pomembno, da se naprava pravilno podmazani, Podmazivač cev ohranja popolno in pravilno urejena. Če ni naoljen pravilno, da ne bo dobro delo in deli bodo nosili prežgodaj.

Uporabite ustrezno maziva mazalko. Maziva morajo imeti nizek pretok letalskega ali spremeniti vrsto pretoka zraka in jih je treba zapolniti z ustrezno raven. Uporabljajte le priporočene maziva, ki so izdelane posebej za pnevmatske aplikacije. Namestniki se lahko poškodujejo kavčukovih zmesi v stroju, o-obročki in drugih delov gume.

POMEMBNO!

Če ni nameščen sistem zraka pnevmopodgotvyashta skupina morali pnevmatsko orodje namazati vsaj enkrat na dan ali po 2 urah z 2-6 kapljic olja, odvisno od delovnega okolja neposredno skozi luknjo v trupu.

Hitra spojka
Priljučevanje:

Potisnite spojnik Vaše cevi za komprimirani zrak v hitro spojko, puša avtomatsko skoči naprej.

Ločevanje:

Potegnite pušo nazaj in odstranite cev. Pozor! Pri sproščanju cevne spojke držite z roko spojni del cevi, da preprečite poškodbe, ki bi lahko nastale, ko skoči cev hitro nazaj v svoj položaj.

Cev za komprimirani zrak je prav tako opremljena s hitro spojko, s katero lahko priključite pribor kot je opisano zgoraj.

Uporaba

Odvijte posodo, napolnite s primernim peskalnim sredstvom in ponovno privijte.

Namestite priključek za komprimiran zrak.

Na reducirnem ventilu kompresorja nastavite tlak zraka.

Brezstopenjsko nastavljiva sprožilna ročica omogoča natančno doziranje pršilnega materiala.

Namig: Pred začetkom dela opravite test na poskusnem izdelovancu, da se ugotovi optimalni delovni tlak.

Čiščenje in vzdrževanje

Čiščenje

Priporočamo, da napravo očistite takoj po vsaki uporabi.

Po uporabi očistite pribor s primernim sredstvom.

(Upoštevajte navodila za uporabo čistilnih sredstev.)

Naročilo rezervnih delov

Pri naročilu rezervnih delov navedite naslednje podatke:

Tip stroja

Številka artikla/stroja

Identifikacijska številka stroja

Številka rezervnega dela, ki ga naročate

Odstranjevanje in reciklaža

Naprava je ovita v ovojnino, da bi preprečili poškodovanje zaradi transporta. Ta ovojnina je surovina in jo kot tako lahko ponovno uporabimo ali pa jo predamo v reciklažo.

Naprava in njegov pribor so sestavljeni iz različnih materialov, kot n.pr. kovina in umetna masa.

Defektne konstrukcijske dele predajte na deponijo za posebne odpadke. Povprašajte v strokovni trgovini ali pri občinski upravi!

Αγαπητέ πελάτη,

Συγχαρητήρια για την αγορά ενός μηχανήματος από τις ταχύτερα αναπτυσσόμενη μάρκα ηλεκτρικών και πετρελαιμένου αέρα εργαλεία - RAIDER. Με τη σωστή εγκατάσταση και λειτουργία, RAIDER είναι ασφαλή και αξιόπιστα υλικά και τις εργασίες μαζί τους θα σας δώσει πραγματική χαρά. Για τη διευκόλυνσή σας, άψογη εξυπηρέτηση και δημιουργήσει ένα δίκτυο.

Πριν χρησιμοποιήσετε αυτό το μηχάνημα, διαβάστε προσεκτικά το τρέχον «εγχειρίδιο χρήσης».

Προς το συμφέρον της ασφάλειας σας και να εξασφαλίσει την ορθή χρήση και να διαβάσετε προσεκτικά αυτές τις οδηγίες, καθώς και τις συστάσεις και τις προειδοποιήσεις τους. Για την αποφυγή περιπτώσεων λαθών και ατυχημάτων, είναι σημαντικό ότι αυτές οι οδηγίες να παραμείνουν διαθέσιμα για μελλοντική αναφορά σε όλους όσους θα χρησιμοποιούν το μηχάνημα. Αν το πουλήσει σε έναν νέο ιδιοκτήτη „εγχειρίδιο χρήσης“ πρέπει να υποβληθούν μαζί με αυτό να επιτρέψει στους νέους χρήστες να εξοικειωθούν με τις οδηγίες ασφαλείας και λειτουργίας.

„Euromaster Import Export“ Ltd είναι εξουσιοδοτημένος αντιπρόσωπος του κατασκευαστή και ιδιοκτήτη του RAIDER εμπορικό σήμα. Διεύθυνση της εταιρείας είναι η Σόφια 1231, blvd „Lom Road“ 246, τηλ. 02 934 33 33 934 10 10, ; www.euromasterbg.com; E-mail: info @ euromasterbg.com

Από το 2006 η εταιρεία εισήγαγε ένα σύστημα διαχείρισης ποιότητας ISO 9001:2008 πιστοποίηση με το πεδίο εφαρμογής: εμπορία, εισαγωγή, εξαγωγή και την εξυπηρέτηση των επαγγελματικών και χόμπι ηλεκτρική, πνευματική και τη δύναμη εργαλείων και σιδηρικών. Το πιστοποιητικό εκδόθηκε από τον οίκο Moody Διεθνές Certification Ltd, Αγγλία.

ΤΕΧΝΙΚΑ ΣΤΟΙΧΕΙΑ

παράμετρο	μονάδα	αξία
Μοντέλο	-	RD-SBG01
Μέγεθος του ακροφυσίου	Ø mm	2.5
Χωρητικότητα κάδου	ml	750
Κατανάλωση αέρα	l/min	140 - 320
Πίεση λειτουργίας	bar	3 - 8
Βάρος	kg	0.5
Ακροφύσιο διαμέτρου ταχείας ζεύξης		1/4"
Ποσό σωλήνα αέρα		3/8"

Χαρακτηριστικά γνωρίσματα προϊόντων:

1. Βαρέλι για ροή αέρα
2. Πιστόλι
3. Συλλογή θήκη της χρησιμοποιημένης άμμου
4. Δοχείο
5. Ακροφύσιο επίπεδης εκτόξευσης μοντέλο
6. Μεσημεριανό μπεκ ψεκασμού μοτίβο
7. Ακροφύσιο μέσα jet μοντέλο γωνία
8. Μοτίβο Γωνιακό ακροφύσιο ψεκασμού.

Κανόνες Σημαντικές πληροφορίες για την ασφάλεια



1. Να φοράτε πάντα γυαλιά ασφαλείας
2. Πάντα να βεβαιώνετε ότι το μηχάνημα είναι αποσυνδεδεμένο πριν τη σύνδεση με παροχή αέρα.
3. Αποσυνδέστε το μηχάνημα από την παροχή αέρα όταν αλλάζετε λεπίδες ή δίσκων πριν από το σέρβις για κάθε τύπο μηχανής.
4. Διατηρείτε πάντα καθαρά τα εργαλεία και λιπαίνεται αέρα. Ημερήσια λίπανση είναι απαραίτητη για την πρόληψη εσωτερική διάβρωση και ζημιά.
5. Μην φοράτε ρολόγια, δαχτυλίδια, βραχιόλια ή χαλαρά ρούχα όταν χρησιμοποιείτε εργαλεία αέρα.
6. Χρησιμοποιείτε μόνο ειδικό φως, σωλήνες σπιδάλ που συνδέουν το μηχάνημα στον τοίχο ή το συμπλέκτη του συμπιεστή. Μην χρησιμοποιείτε εύκολα να συνδεθεί με τις αρθρώσεις, επειδή οι δονήσεις μπορεί να προκαλέσει razpadene ραμμένες.
7. Μην υπερφορτώνετε τη συσκευή. Αφήστε το μηχάνημα να λειτουργεί με τη μέγιστη ταχύτητα για μέγιστη απόδοση.
8. Μην αυξάνετε την πίεση του αέρα πάνω από το συνιστώμενο επίπεδο του κατασκευαστή, επειδή το υπερβολικό φορτίο μπορεί να προκαλέσει raztsergyane του πλαισίου της μηχανής. Επίσης, δημιουργεί υπερβολική φθορά στα κινούμενα μέρη και πιθανή βλάβη.
9. Προς το συμφέρον της ασφάλειας και πιθανή βλάβη στο μηχάνημα / πάντα να βεβαιωθείτε ότι το μηχάνημα έχει σταματήσει πριν φύγετε από το έδαφος ή αλλού μετά τη χρήση.
10. Βεβαιωθείτε ότι η λειτουργία της μηχανής είναι στερεωμένο σταθερά και επιτρέπει και τα δύο χέρια για τον έλεγχο της μηχανής.
11. Πάντα να ελέγχετε εάν αξεσουάρ, όπως δίσκους γυαλόχαρτο, επαφές, κλπ. προορίζονται για χρήση με το μηχάνημά σας. Επίσης, είναι σωστά και καλά ασφαλισμένο πριν τη σύνδεση της συσκευής με την παροχή αέρα.
12. Όταν βερνίκι είναι πάντα μια κατάλληλη μάσκα προσώπου ή αναπνευστική προστασία.
13. Συμπιεστή και του σωλήνα κατά τη λειτουργία φτάνουν σε υψηλά temperaturi. Αγγίξτε να οδηγήσει σε εγκαύματα. Αναρρόφησης υπερτροφοδότησης αερίων ή ατμών πρέπει να τηρούν τις ακαθαρσίες που μπορεί να οδηγήσει σε φωτιά ή εκρήξεις στο συμπιεστή. Κατά την έξοδο του σωλήνα sadinitel, το τμήμα σύνδεσης του εύκαμπτου σωλήνα πρέπει να διατηρείται σταθερά στο χέρι για την πρόληψη των τραυματισμών που προκαλούνται από την ταχεία αναπήδα πίσω λάστιχο. Όταν εργάζεστε με το χτύπημα-gun γυαλιά pdrpazni φθορά. Ξένα σώματα και φυσητό τα κομμάτια μπορούν εύκολα να προκαλέσει unizhdaniya. Φυσήξτε το όπλο με το να μην τους ανθρώπους που φυσάει δεν καθαρίζουν τα ρούχα στο σώμα σας.

Πεδία εφαρμογής

Κατάλληλο για αμμοβολή επεξεργασία των τμημάτων του σώματος και άλλα μεταλλικά τμήματα πρέπει να είναι απαλλαγμένες από σκουριά, χρώμα, βαφή και περισσότερο.

Παρακαλείστε να σημειώσετε ότι τα προϊόντα μας ανάλογα με το σκοπό τους, που δεν έχουν κατασκευαστεί για βιοτεχνική ή βιομηχανική χρήση. Δεν δεχόμαστε καμία ευθύνη εάν η συσκευή χρησιμοποιείται στις βιομηχανικές, βιοτεχνικές ή βιομηχανικές επιχειρήσεις, καθώς και σε ανάλογες δραστηριότητες.

Πρέπει να χρησιμοποιείται το μηχάνημα μόνο για το σκοπό J. Οποιαδήποτε περαιτέρω έξω από τη χρήση αυτή δεν προορίζεται. Για προκαλέσει ζημιές ή τραυματισμούς οποιουδήποτε είδους ευθύνη του χρήστη / διαχειριστή, και όχι ο κατασκευαστής.

Παροχή αέρα

1. Βεβαιωθείτε ότι η βαλβίδα αέρα (ή ενεργοποίησης) είναι στη θέση "off" πριν από την υποβολή του αέρα.
2. Ρυθμίστε την πίεση και τη ροή του αέρα, σύμφωνα με τις προδιαγραφές.
3. **ΠΡΟΣΟΧΗ!** Βεβαιωθείτε ότι ο αέρας είναι καθαρός και δεν υπερβαίνει το κλειδί λειτουργίας 0.62MPa. Πάρα πολύ υψηλή πίεση και βρώμικο αέρα θα μειώσει τη διάρκεια ζωής του προϊόντος. Λόγω της υπερβολικής φθοράς των εξαρτημάτων της μηχανής μπορεί να είναι επικίνδυνη και να προκαλέσει τραυματισμό ή / και σωματικές βλάβες.
4. Αδειάστε τη δεξαμενή αέρα καθημερινά. Το νερό στη γραμμή αέρα θα προκαλέσει ζημιά.
5. Καθαρίστε εισόδου εβδομαδιαία φίλτρο αέρα.
6. Πίεση γραμμής θα πρέπει να αυξηθούν ως αντιστάθμιση για ασυνήθιστα μακρά σωλήνες αέρα (πάνω από 8 μέτρα). Η ελάχιστη διάμετρος σωλήνα θα πρέπει να είναι 1/4 ID "και ο εξοπλισμός πρέπει να έχουν τις ίδιες εσωτερικές διαστάσεις.
7. Σωλήνας Κρατήστε το μακριά από πηγές θερμότητας, λάδια και από αιχμηρές ακμές. Ελέγξτε τον εύκαμπτο σωλήνα για τυχόν φθορές και βεβαιωθείτε ότι όλες οι συνδέσεις είναι ασφαλείς.

Λίπανση

Συνιστάται να χρησιμοποιούν ομάδα Ρneντοροδογtuyashta (Fig4), καθώς αυξάνει τη διάρκεια ζωής της μηχανής και να διατηρούν το μηχάνημα σε συνεχή λειτουργία. Lubricator πρέπει να προεργαστεί τακτικά και γεμάτο με λάδι.

Fig 4.

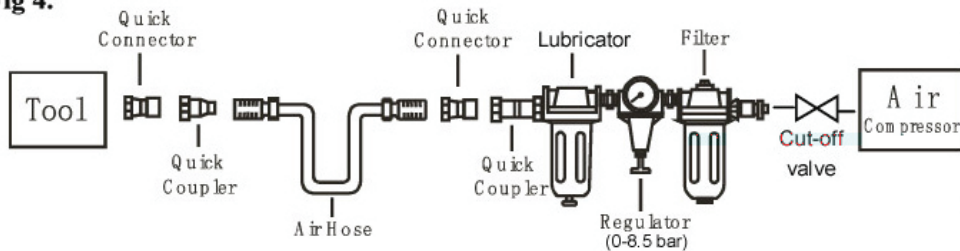

Κατάλληλη προσαρμογή του λιπαντήρα γίνεται με την τοποθέτηση ενός φύλλου χαρτιού, στη γειτονία των ανοιγμάτων εκκενώσεως και της συγκράτησης αερίου ανοικτό για περίπου 30 δευτερόλεπτα. Lubricator έχει ρυθμιστεί σωστά όταν το χαρτί φαίνεται φωτεινό σημείο του πετρελαίου.

Θα πρέπει να αποφεύγεται πάρα πολύ λάδι.

Σε περίπτωση που θέλετε να αποθηκεύσετε το μηχάνημα για παρατεταμένο χρονικό διάστημα (μια μέρα στην άλλη, το Σαββατοκύριακο, κλπ.), θα πρέπει να συνθλιβόνται προσεκτικά. Το μηχάνημα πρέπει να είναι ενεργοποιημένη για περίπου 30 δευτερόλεπτα για να διασφαλιστεί ότι το πετρέλαιο είναι ομοιόμορφα καταμεμημένη σε ολόκληρο το όργανο. Αυτό το εργαλείο θα πρέπει να αποθηκεύονται σε ένα καθαρό και ξηρό περιβάλλον.

Είναι πολύ σημαντικό το γεγονός ότι το μηχάνημα είναι σωστά λιπαίνεται, ο σωλήνας λιπαντήρα διατηρεί πλήρη και ρυθμίζεται σωστά. Αν δεν λιπαίνεται σωστά, δεν θα λειτουργήσει καλά και τα μέρη που θα φορέσει πρόωρα.

Χρησιμοποιήστε ένα κατάλληλο λιπαντικό λιπαντικό. Λιπαντικό πρέπει να έχει μια ροή αέρα χαμηλής ή να αλλάξετε τον τύπο της ροής του αέρα και πρέπει να γεμίσει μέχρι τη σωστή στάθμη. Χρησιμοποιείτε μόνο τα συνιστώμενα λιπαντικά που έχουν σχεδιαστεί ειδικά για εφαρμογές πεπιεσμένου αέρα. Αναπληρωματικά μέλη μπορεί να βλάψει τα καουτσούκ στο μηχάνημα, O-ring και άλλα μέρη από καουτσούκ.

ΣΗΜΑΝΤΙΚΟ!

Εάν δεν εγκατασταθεί ρηνηποροδοgotnyashta σύστημα αέρα ομάδα, εργαλεία πεπιεσμένου αέρα πρέπει να λιπαίνονται τουλάχιστον μία φορά την ημέρα ή μετά από 2 ώρες με 2-6 σταγόνες ελαίου, ανάλογα με το περιβάλλον εργασίας απευθείας μέσα από την οπή στο κύτος.

Σύσταση και λειτουργία

ΠΡΟΣΟΧΗ: Βεβαιωθείτε ότι έχετε διαβάσει, κατανοήσει και να εφαρμόσει τις οδηγίες ασφαλείας πριν από τη χρήση.

Ταχυσύνδεσμο

Συνδεσιμότητα:

Πιέστε το ακροφύσιο στο σωλήνα σας στο πνευματικό υποδοχή ταχυσύνδεσμο άλματα προς τα εμπρός αυτόματα.

Διαχωρισμός:

Τραβήξτε την κασέτα πίσω και αφαιρέστε τον εύκαμπτο σωλήνα. Προσοχή! Μετά την απελευθέρωση του σωλήνα σύνδεσης, στοιχείο σύζευξης εύκαμπτος σωλήνας πρέπει να συγκρατούνται σταθερά με το χέρι για να αποφύγετε τους τραυματισμούς για να ριμπάουντ πίσω λάστιχο.

Πνευματικού σωλήνα είναι επίσης εξοπλισμένο με ταχυσύνδεσμος μέσω των οποίων ο εξοπλισμός μπορεί να συνδεθεί όπως περιγράφεται ανωτέρω.

Υψηλότητα:

Ξεβιδώστε το δοχείο (1), γεμίστε το με τα κατάλληλα μέσα αμμοβολής και σφίξιμο. Ελέγξτε την πίεση. Ρυθμίστε την πίεση αέρα σε ένα μειωτήρα πίεσης επί του συμπιεστή.

Απείρως υπηρεσιών (2) μοχλός που βοηθάει στη σωστή δΟΣΟΛΟΓΙΑ των υλικών ψεκασμού.

Συμβουλή: Πριν από την έναρξη των εργασιών θα πρέπει να γίνει σύντομη δοκιμή δοκιμή τεμαχίου ώστε να βρεθεί η βέλτιστη πίεση λειτουργίας.

Καθαρισμός και συντήρηση

Καθάρισμα

Σας συνιστούμε να καθαρίζετε τη συσκευή αμέσως μετά από κάθε χρήση.

Καθαρίζετε τα εργαλεία μετά τη χρήση με τα κατάλληλα μέσα. (Ακολουθήστε τις οδηγίες για τα μεταποιημένα ουσίες).

Παραγγελία ανταλλακτικών

Κατά την παραγγελία ανταλλακτικών αναφέρετε τα ακόλουθα:

Τύπος συσκευής

№ προϊόντων

ident. № συσκευή

№ ζήτησε ανταλλακτικό

Περιβαλλοντικώς ορθής διάθεσης και ανακύκλωσης:

Η μονάδα είναι σε συσκευασία για να μην προκληθεί ζημιά κατά τη μεταφορά. Αυτό το πακέτο είναι μια πρώτη ύλη και συνεπώς μπορούν να επαναχρησιμοποιηθούν ή να επιστραφεί στον κύκλο της επεξεργασίας των πρώτων υλών. Η συσκευή και τα μέρη του είναι κατασκευασμένα από διαφορετικά υλικά, όπως μέταλλο και πλαστικά. Απορρίψτε ελαττωματικά εξαρτήματα κτιρίου σε ιδιαίτερα επικίνδυνα απόβλητα. Ελέγξτε με τον ειδικό αντιπρόσωπό σας ή δημοτική διοίκηση!

Списък с резервните части на RD-SBG01

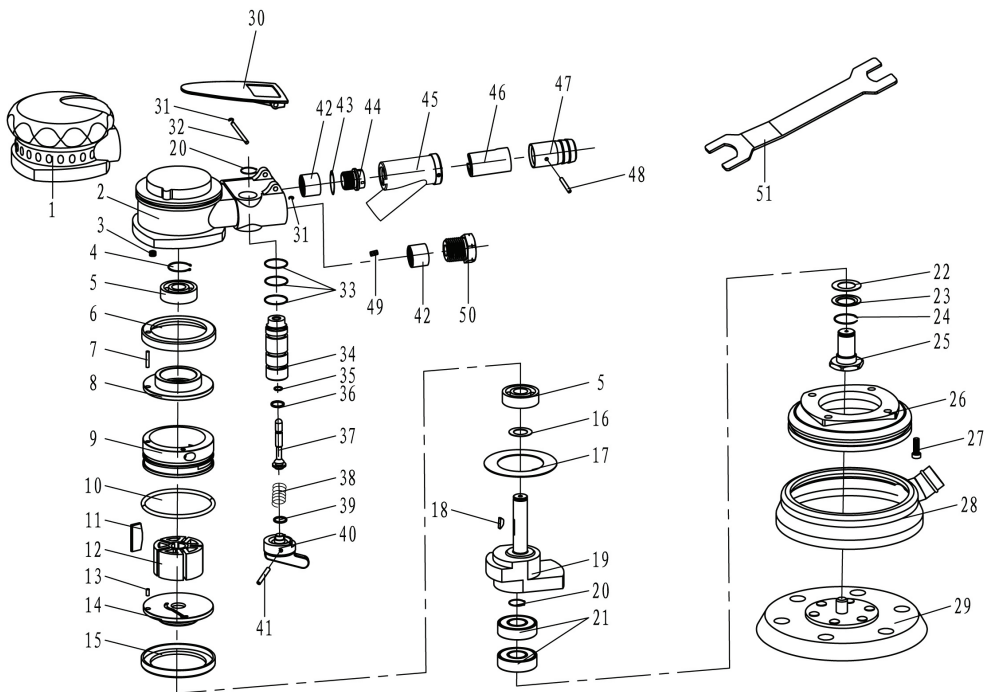

No.	Описание	NO	Описание	No.	Описание	No.	Описание
1	Гумена ръкохватка	14	Плочка на цилиндъра	27	Болт М4 × 10	40	Регулатор
2	Кожух	15	Уплътнител	28	Кожух	41	Щифт 2 × 19
3	Болт М5 × 0.8 × 4.3	16	Шайба на лагера	29	Подложка за шлифване	42	Болт
4	Шайба	17	Шайба	30	Спусък	43	О-пръстен 16,5 × 1,8
5	Съчмен лагер	18	Ключ	31	Държач	44	Изход
6	Уплътнител	19	Наковалня	32	Щифт	45	Три-степенен конектор
7	Щифт 3 × 14	20	Придържач Пръстен	33	О-пръстен 10 × 1,8	46	Две-степенен конектор
8	Плочка на цилиндъра	21	Съчмен лагер	34	Капак на Клапана на ствола	47	Муфелен Капак
9	Цилиндър	22	Прахоустойчива Подложка	35	О-пръстен 2 × 1.0	48	Щифт 3 × 7
10	О-пръстен 47,5×2,65	23	Шайба на лагера	36	О-пръстен 4 × 1.5	49	Болт М5 × 4
11	Перка на ротора	24	Придържач Пръстен	37	Клапан на ствола	50	Вход
12	Ротор	25	Водеща ос	38	Пружина	51	Гаечен ключ
13	Щифт 3 × 6	26	Херметична Капачка	39	О-пръстен 6 × 1,8		



ЕО ДЕКЛАРАЦИЯ ЗА СЪОТВЕТСТВИЕ

Евромастер Импорт Експорт ООД
Адрес: София 1231, България, "Ломско шосе" 246.

Продукт: Пистолет Пяськоструен Пневматичен
Запазена Марка: RAIDER
Модел: RD-SBG01

е проектиран и произведен в съответствие със следните директиви:

2006/42/ЕС на Европейския парламент и на Съвета от 17 май 2006 година относно машините

и отговаря на изискванията на следните стандарти:

EN ISO 11148-8:2012

„ЕВРОМАСТЕР
ИМПОРТ - ЕКСПОРТ“
ООД

Място и дата на издаване:
София, България
14-ти юли 2014 г

Бранд мениджър:

Красимир Петков



EC DECLARATION OF CONFORMITY

Euromaster Import Export Ltd.

Address: Sofia 1231, Bulgaria, 246 Lomsko shausse Blvd.

Product: Sandblasting Gun

Trademark: RAIDER

Model: RD-SBG01

is designed and manufactured in conformity with following Directives:

2006/42/EC of the European Parliament and the Council dated 17-th May 2006 on machinery and fulfils requirements of the following standards:

and fulfils requirements of the following standards:

EN ISO 11148-8:2012



Place&Date of Issue:

Sofia, Bulgaria

July 14, 2014

Brand Manager:

Krasimir Petkov



DECLARAȚIE DE CONFORMITATE

Euromaster Import Export Ltd.

Adresa: Sofia 1231, Bulgaria, 246 Lomsko shausse Blvd.

Produs: Pistol de sablat

Trademark: RAIDER

Model: RD-SBG01

este proiectat și fabricat în conformitate cu următoarele directive Directivelor:

Directiva 2006/42/CE A Parlamentului European și a Consiliului din 17 mai 2006 privind echipamentele tehnice;

este în conformitate cu următoarele standarde:

EN ISO 11148-8:2012

Locul și Data apariției:
Sofia, Bulgaria
14 iulie 2014



Brand Manager:
Krasimir Petkov

ГАРАНЦИОННА КАРТА

МОДЕЛ.....

СЕРИЕН №

СРОК

(за подробности виж гаранционните условия)

№, дата на фактура / касов бон.....

ДАНИ ЗА КУПУВАЧА

ИМЕ/ФИРМА

(потъхва се от служителя)

АДРЕС.....

(потъхва се от служителя)

ПОДПИС НА КУПУВАЧА.....

(запознат съм с гаранционните условия и правилата за експлоатация, изделието е в техническа изправност и окомплектовка)

ДАНИ ЗА ПРОДАВАЧА

ИМЕ/ФИРМА

(потъхва се от служителя)

АДРЕС

(потъхва се от служителя)

ДАТА/ПЕЧАТ

СЕРВИЗЕН ПРОТОКОЛ

Приеман протокол	Дата на приемане	Описание на дефекта	Дата на предаване	Подпис

Централен сервиз: София, бул: "Ломско шосе" 246, тел.: 0700 44 155 (безплатен за цялата страна)

e-mail: info@euromasterbg.com

Машините и аксесоарите „RAIDER“ са конструирани и произведени съгласно действащите в Република България нормативни документи и стандарти за съответствие с всички изисквания за безопасност.

СЪДЪРЖАНИЕ И ОБХВАТ НА ТЪРГОВСКАТА ГАРАНЦИЯ.

Търговската гаранция, която “Евромастер Импорт-Експорт” ООД дава за територията на Република България е както следва:

- **36 месеца за всички електроинструменти от сериите: Raider Industrial, Raider Pro;**
- **36 месеца за физически лица за електроинструменти от сериите: Raider Power Tools, Raider Garden Tools;**
- **12 месеца за юридически лица за електроинструменти от сериите: Raider Power Tools, Raider Garden Tools;**
- **24 месеца за физически лица за инструменти от серията Raider Pneumatic;**
- **12 месеца за юридически лица за инструменти от серията Raider Pneumatic;**
- **24 месеца за физически лица за всички бензинови машини от сериите: Raider Power Tools и Raider Garden tools**
- **12 месеца за юридически лица за всички бензинови машини от сериите: Raider Power Tools и Raider Garden tools**
- **24 месеца за физически лица за всички крикове от серията Raider Power Tools;**
- **12 месеца за юридически лица за всички крикове от серията Raider Power Tools**

Търговската гаранция е валидна при предоставяне на гаранционна карта попълнена правилно в момента на закупуване на машината и фискален касов бон или фактура. Гаранционната карта трябва да съдържа модел, серийен номер, име подпис и печат на търговеца продал машината, подпис от страна на клиента, че е запознат с гаранционните условия и датата на покупката. Непопълнени или подправени гаранционни карти са невалидни. Машините трябва да се използват само по предназначение и в съответствие с инструкцията за употреба. За да се гарантира безопасната работа е необходимо клиента да се запознае добре с инструкциите за употреба на машината, правилата за безопасност при работа с нея и конкретното и предназначение.

Машината изисква периодично почистване и подходяща поддръжка.

Гаранцията не покрива:

- износване на цветното покритие на машината;
- части и консумативи, които подлежат на износване, причинено от ползването като например: грес и масло, четки, водачи, опорни ролки, тампони, гумени маншони, задвижващи ремъци, спирачки, гъвкав вал с жило, лагери, семеринги, бутало с ударник на такеи и др.;
- допълнителни аксесоари и консумативи като: ръкохватки, струйник, кутии, свредла, дискове за рязане, секачи ножове, вериги, шкурки, ограничители, полир-шайби, патронцици (захвати и държачи на режещия инструмент), макарата за корда и самата корда за косачки и др.;
- ръчен стартерен механизъм и запалителна свещ;
- настройка на режима на работа;
- стопяеми електрически предпазители и крушки;
- механични повреди на корпуса и всички външни елементи на изделието, включително декоративни;
- предпазители за очи, предпазители за режещи инструменти, гумирани плочи, закопчалки, линеали и др.;
- захранващ кабел и щепсел;
- цялостните повреди на инструментите, причинени от природни бедствия, като пожари, наводнения, земетресения и др.; Отпадане на гаранцията.

Фирма “Евромастер И/Е” ООД не е отговорна за повреди причинени от трети лица, като „Електроснабдителни дружества”, повреди от външен характер, като токови удари, нестандартни захранващи напрежения и има правото да откаже гаранционно обслужване при:

- несъответстващ (или непопълнен) серийен номер на изделието с този попълнен на гаранционната карта;
- заличен или липсващ индетификационен етикет на машината;
- повреди възникнали при транспорт, неправилно съхранение и монтаж на машината;
- направен опит за неоторизирана сервизна намеса в неупълномощена сервизна база;
- повреди, които са причинени в следствие на неправилна употреба (неспазване инструкцията за експлоатация) на машината от страна на клиента или трети лица;
- повреди причинени в резултат на използването на машината в друга среда освен препоръчаната от производителя (влажност, температура, вентилация, напрежение, запрашеност и др.);
- повреди, причинени от попадане на външни тела в машината;
- повреди, причинени в следствие на небрежно боравене с машината;
- повреди причинени от работа без въздушен филтър или силно замърсен такъв;
- при неправилно съотношение на бензин/двухтактово масло, водещо до блокиране на двигателя
- повреда в следствие неправилно поставен или незаточен режещ инструмент;
- повреда на редукторната кутия (предавката), причинена от недостатъчно добро смазване (с грес) на същата или механичен удар по задвижващата ос.
- повреда на ротор или статор, изразяваща се в слепване между тях, следствие на стопяване на изолациите, причинено от продължително претоварване;

- повреда на ротор или статор причинена от претоварване или нарушена вентилация, изразяваща се в промяна на цвета на колектора или намотките;
- натрупан нагар или запушен ауспих – резултат от предозиране на количеството масло в двутактовата смес.
- липса на масло за режещата верига или незаточена (изхабена) верига;
- запушена горивна система;
- липсват защитни дискове, опорни плотове или други компоненти които са част от конструкцията на инструмента и са предназначени за осигуряването на безопасната му и правилна експлоатация;
- охранващият кабел на инструмента е удължаван или подменян от клиента;
- повредата е причинена от претоварване или липса на вентилация, недостатъчно или неправилно смазване на движещите се компоненти на изделието;
- износване или блокирани лагери поради претоварване, продължителна работа или прах;
- разбито лагерно гнездо от блокиран лагер или разбита втулка;
- разбито шпонково или резбово съединение;
- повреда в ел.ключ или електронно управление причинена от прах или счупване;
- повредена редукторна кутия (глава) причинено от застопяващия механизъм;
- поява на необичайна хлабина между бутало и цилиндър в резултат на претоварване, продължителна работа или прах;
- затягане между бутало и цилиндър в резултат на претоварване, продължителна работа или прах;
- повредено центробежно колело и спиратка (променен цвят) – дължи се на работа с блокирана спиратка;
- спуквания по корпуса, причинени от неправилен монтаж на свързващи тръби, фитинги и подобни;
- липса на компоненти които са част от конструкцията на инструмента и са предназначени за осигуряването на безопасната му и правилна експлоатация;
- на всички водни помпи (без потопяемите) и хидрофори трябва да бъде монтиран възвратен клапан на входящия отвор. При хидрофорите периодично се проверява налягането на металния контейнер(налягането трябва да бъде в границите 1.5 – 2 bar).
- **ВНИМАНИЕ!** Хидрофорите Raider с механичен пресостат не изключват автоматично при липса на вода!
- повреда причинена от работа „на сухо“ без вода, която се изразява в деформация на уплътненията и компонентите на помпената част.
- повреди причинени от замръзване и прекомерно прегряване;

Срокът за отремонтване на приети в сервиза машини е в рамките на един месец.

Сервизите не носят отговорност за машини, не потърсени от собствениците им един месец след законния срок за ремонт!

Търговската гаранция за батерии и зарядни устройства, която “Евромастер Импорт-Експорт” ООД дава за територията на Република България, е както следва:

- **18 месеца за батерията и зарядното устройство от сериите: Raider Industrial, Raider Pro;**
- **12 месеца за батерията и зарядното устройство от сериите: Raider Power Tools, Raider Garden Tools;**

Гаранционният срок започва да тече от датата на закупуване. Гаранцията покрива всички дефекти, възникнали при правилно ползване на батерията и зарядното устройство, съобразно инструкцията за употреба. “Евромастер Импорт-Експорт” ООД осигурява гаранция, приложима при изброените по-долу условия, чрез безплатно отстраняване на дефекти на продукта, за които в рамките на гаранционния срок може да се докаже, че се дължат на дефекти в материала или при производството. Търговската гаранция е валидна при доставяне на гаранционната карта на машината, попълнена правилно в момента на закупуване на продукта и фискален касов бон или фактура. Гаранционната карта трябва да съдържа модел и серийен номер на акумулаторната машина, окомплектована с батерия и зарядно устройство, име, подпис и печат на търговеца продал комплекта акумулаторен електроинструмент, подпис от страна на клиента, че е запознат с гаранционните условия и датата на покупката.

Гаранцията не покрива:

- износване на цветното покритие на батерията и зарядното устройство;
- повреди възникнали при транспорт, механични повреди /на корпуса и всички външни елементи на батерията и зарядното, включително декоративни/, при други външни въздействия и природни бедствия като пожари, наводнения, земетресения;
- дефекти от амортизация, нормално износване и изхабяване; Гаранцията за батерията и зарядното устройство отпада в случаите на:
- несъответстващ (или непопълнен) серийен номер на комплекта акумулаторен електроинструмент с този попълнен на гаранционната карта;
- нарушение на целостта, изтриване или липса на етикета на производителя върху батерията и зарядното устройство;
- всички случаи на повреди, причинени от неправилна употреба (неспазване инструкцията за експлоатация), изпускане, удар, заливане с течности, небрежно боравене, и в случаи, че всички клетки в батерията са изтощени под критичния минимум;
- зареждане с неоригинални зарядни устройства, охранващият кабел на зарядното устройство е удължаван или подменян от клиента, или други външни въздействия в противоречие с изискванията на производителя;

- когато е правен опит за ремонт, монтаж, демонтаж, модификация от потребителя или промени от неупълномощени лица или фирми;
- при използване на батерията и зарядното устройство не по предназначение;
- повреди причинени в резултат на използването и съхранението на батерията и/или зарядното в друга среда освен препоръчаната от производителя (влажност, температура, вентилация, напрежение, запрашеност и др.);
- при токови удари, гръмотевици, наводнения, пожари, други външни въздействия;
- при работа с нестандартна захранваща мрежа и с други неподходящи или нестандартни устройства;

Срокът за отремонтиране на приети в сервиза батерии и зарядни устройства е в рамките на законния срок за ремонт- един месец, след който сервизите не носят отговорност в случай, че не са потърсени. Законната гаранция е съгласно изискванията на ЗЗП.

Независимо от търговската гаранция продавачът отговаря за липсата на съответствие на потребителската стока с договора за продажба съгласно гаранцията по чл. 112 – 115.

Чл. 112. (1) При несъответствие на потребителската стока с договора за продажба потребителят има право да предяви рекламация, като поиска от продавача да приведе стоката в съответствие с договора за продажба. В този случай потребителят може да избира между извършване на ремонт на стоката или замяната ѝ с нова, освен ако това е невъзможно или избраният от него начин за обезщетение е непропорционален в сравнение с другия.

(2) Смята се, че даден начин за обезщетяване на потребителя е непропорционален, ако неговото използване налага разходи на продавача, които в сравнение с другия начин на обезщетяване са неразумни, като се вземат предвид:

1. стойността на потребителската стока, ако нямаше липса на несъответствие;
2. значимостта на несъответствието;
3. възможността да се предложи на потребителя друг начин на обезщетяване, който не е свързан със значителни неудобства за него.

Чл. 113. (1) Когато потребителската стока не съответства на договора за продажба, продавачът е длъжен да я приведе в съответствие с договора за продажба.

(2) Привеждането на потребителската стока в съответствие с договора за продажба трябва да се извърши в рамките на един месец, считано от предявяването на рекламацията от потребителя.

(3) След изтичането на срока по ал. 2 потребителят има право да развали договора и да му бъде възстановена заплатената сума или да иска намаляване на цената на потребителската стока съгласно чл. 114.

(4) Привеждането на потребителската стока в съответствие с договора за продажба е безплатно за потребителя. Той не дължи разходи за експедиране на потребителската стока или за материали и труд, свързани с ремонта ѝ, и не трябва да понеса значителни неудобства.

(5) Потребителят може да иска и обезщетение за претърпените вследствие на несъответствието вреди.

Чл. 114. (1) При несъответствие на потребителската стока с договора за продажба и когато потребителят не е удовлетворен от решаването на рекламацията по чл. 113, той има право на избор между една от следните възможности:

1. разваляне на договора и възстановяване на заплатената от него сума;
 2. намаляване на цената.
- (2) Потребителят не може да претендира за възстановяване на заплатената сума или за намаляване цената на стоката, когато търговецът се съгласи да бъде извършена замяна на потребителската стока с нова или да се поправи стоката в рамките на един месец от предявяване на рекламацията от потребителя.
- (3) Търговецът е длъжен да удовлетвори искане за разваляне на договора и да възстанови заплатената от потребителя сума, когато след като е удовлетворил три рекламации на потребителя чрез извършване на ремонт на една и съща стока, в рамките на срока на гаранцията по чл. 115, е налице следваща поява на несъответствие на стоката с договора за продажба.
- (4) Потребителят не може да претендира за разваляне на договора, ако несъответствието на потребителската стока с договора е незначително. Чл. 115. (1) Потребителят може да упражни правото си по този раздел в срок до две години, считано от доставянето на потребителската стока.
- (2) Срокът по ал. 1 спира да тече през времето, необходимо за поправка или замяната на потребителската стока или за постигане на споразумение между продавача и потребителя за решаване на спора.
- (3) Упражняването на правото на потребителя по ал. 1 не е обвързано с никакъв друг срок за предявяване на иск, различен от срока по ал. 1.



WARRANTY CARD

MODEL.....

SERIAL №

TERM

(for details see the warranty conditions)

№, date of invoice / cash receipt.....

DETAILS OF BUYER

NAME / COMPANY

(be filled in by the employee)

ADDRESS.....

(be filled in by the employee)

SIGNATURE OF BUYER.....

(I am familiar with warranty conditions and the operating device is in good working order and accessory)

DETAILS OF SELLER

NAME / COMPANY

(be filled in by the employee)

ADDRESS

(be filled in by the employee)

DATE / STAMP

SERVICE REPORT

Receiving Protocol	Date of adoption	Description of the defect	Date of transmission	Signature

“RAIDER INDUSTRIAL” are designed and manufactured in accordance with the regulations and standards for compliance with all safety requirements.

Content and scope of the commercial guarantee.

WARRANTY CONDITIONS

The warranty period is:

- 36 months

User is entitled to free repair service in insured warranty period if the warranty card is filled properly made with signature and dealer's stamp, sold the instrument signed by the client that is aware of the warranty conditions and fiscal cash register receipt or invoice showing the date of purchase.

Repairs are accepted only cleaned machines!

Appliances should only be used appropriately and in accordance with the instructions.

To ensure safe operation is required the customer to be familiar with instructions for use of power tool safety rules when working with it and its particular purpose. The unit requires periodic cleaning and proper maintenance.

Warranty does not cover:

- Wear of colored coating of tools;
 - Parts and consumables, which are subject to wear caused by use such as: grease, oil, brushes, guides, rollers, pads, drive belts, flexible wire shaft, bearings, seals, piston with a hammer tackers, etc.;
 - Accessories and supplies such as: handles, nose, batteries, cases, chargers, drills, cutting discs, chisel knives, chains, sandpaper, stops, polishing discs, chucks (grip, holder of the cutting tool) to cord reel itself cord for lawn mowers, etc.;
 - Fusible fuses and bulbs;
 - Mechanical damage to the hull and all external components of the device, including ornamental;
 - Fuses eye fuses cutting tools, rubber plates, frames, rulers, etc.;
 - Cord and plug;
 - Overall damage to instruments caused by natural disasters such as fires, floods, earthquakes, etc.;
- The warranty is not valid in cases where:
- Inconsistent serial number of this article with a completed warranty card;
 - The label is removed or completely missing one;
 - Is attempting to unauthorized interference with unauthorized service base camp;
 - Damage caused due to misuse (non instructions) of the device by the customer;
 - Damage caused due to careless handling of the device;
 - Damage to rotor or stator, consisting of the bonding between them, due to melting of insulation caused by the continuous overload;
 - Damage to rotor or stator caused by overload or impaired ventilation, expressed in the change of the collector or windings;
 - No protective disks, support panels or other components that are part of the structure of the instrument and are intended to ensure its safe and proper operation;
 - The cord of the instrument is extended or replaced by the customer;
 - Damage caused by overload or lack of ventilation and insufficient lubrication of moving components;
 - Wear and tear bearings or blocked due to overloading, or powder;
 - Broken bearing collar;
 - Breach the integrity of the teeth of gears (broken, worn);
 - Broken spline or bolting;
 - Failure On/Off switch or electronic control caused by dust or breakage;
 - Broken gear box (head) caused by the lock mechanism;
 - Occurrence of abnormal clearance between piston and cylinder as a result of overloading or dust;
 - Tightening between piston and cylinder as a result of overloading or dust;
 - Damaged centrifugal wheel and brake (discolored) - due to work by a blocked brake;

The deadline for a renovated adopted in electric service is within a month.

Workshops are not responsible for the instruments are not contacted by the owners one month after the statutory period for repair!

Garantia presupune repararea gratuita a defectelor datorate producatorului, in cadrul termenului de garantie

1. Vanzatorul care comercializeaza produsul are obligatia sa faca demonstratia de functionare a produsului si sa explice consumatorului modul de utilizare al acestuia, in cazul in care consumatorul solicita acest lucru.
2. Produsul defect va fi receptionat de catre unitatea de service de care apartine care va efectua diagnosticarea defectului.
3. Unitatea service are obligatia de a efectua diagnosticarea, expertizarea si depanarea, in perioada de garantie, gratuit, in cel mult 10 zile de la data inregistrarii reclamatiei consumatorului. In cazul in care produsul nu poate fi reparat, el va fi inlocuit imediat dupa ce se constata imposibilitatea folosirii acestuia, cu un produs similar, acordandu-se un nou termen de garantie care va curge de la data preschimbării produsului sau i se va restitui beneficiarului contravaloarea produsului. Agentul economic are aceleasi obligatii pentru produsul inlocuit ca si pentru produsul vandut initial.
 - a. In cazul produselor la care timpul de nefunctionare din cauza deficiențelor aparute in cadrul termenului de garantie depaseste 10 % din acest termen, vanzatorul este obligat, la cererea consumatorului, sa le inlocuiasca sau sa restituie contravaloarea acestora.
 - b. Restituirea contravalorii sau inlocuirea produsului achizitionat se face, daca aceasta situatie nu este imputabila consumatorului.
4. Durata termenului de garantie se prelungeste cu termenul scurs de la data la care consumatorul a reclamat defectarea produsului, pana la data repunerii in functiune a acestuia, acest fapt fiind inregistrat in certificatul de garantie de catre unitatea service care a executat reparatia.
5. Pentru a beneficia de garantie, cumparatorul are obligatia de a respecta instructiunile de utilizare/intretinere predate de vanzator o data cu produsul si de a nu permite interventii asupra produsului din partea unor persoane neautorizate sa acorde service.
6. In cazul unor defectiuni aparute in cadrul termenului de garantie, cumparatorul se va prezenta la unitatea service cu bonul/factura de cumparare, certificatul de garantie si reclamatia referitoare la deficiențele produsului.
7. Vanzatorul este obligat fata de consumator, pentru produsul reclamat in cadrul termenului de garantie, sa asigure si sa suporte toate cheltuielile pentru repararea sau inlocuirea acestuia, precum si cheltuielile de diagnosticare, expertizare, ambalare si transport.
8. Vanzatorul nu este obligat sa asigure transportul produsului reclamat, in cadrul termenului de garantie, daca acesta are o greutate mai mica de 10 kg.
9. Producatorul si vanzatorul sunt exonerati de obligatiile lor privind garantia, daca defectarea s-a produs din cauza nerespectarii de catre consumator a instructiunilor de utilizare, intretinere, manipulare, transport, depozitare, cuprinse in documentatia care insoteste produsul.
10. Vanzatorul este obligat sa asigure repararea sau inlocuirea gratuita a produsului dupa expirarea termenului de garantie, in cazul in care defectiunea s-a datorat unor vicii ascunse, confirmate prin expertize tehnice efectuate de un organism neutru, aparute in cadrul duratei medii de utilizare a acestuia, caz in care cheltuielile aferente vor fi suportate de vanzator.

ATENTIE! RESPECTATI INTOCMAI INSTRUCȚIUNILE DIN MANUALUL DE UTILIZARE A PRODUSULUI!

11. La expirarea perioadei de garantie (postgarantie) **depanarea produsului se va efectua contra cost, la solicitarea clientului.**
12. La efectuarea unor lucrari service pentru lucrarea de remediere a defectului:
 - in cazul in care lucrarea nu necesita utilizarea de piese de schimb, prestatorul va acorda pentru lucrare obligatoriu o garantie de cel puțin 3 luni.
13. Lista unitatilor service este mentionata in prezentul certificate de garantie.

RAIDER

SC EUROMASTER SRL
STR.HORIA,CLOSCA SI CRISAN,NR.5,HALA 3,OTOPENI, ILFOV TEL/
FAX:021.351.01.06

CERTIFICAT DE GARANTIE

Nr. _____ din _____

Denumirea produsului _____

Seria de fabricatie a produsului _____

Caracteristici tehnice _____

Garantie comerciala: PODUS HOBBY. Termen de garantie: 24 luni de la data vanzarii
catre consumatorii casnici (pentru toata gama RAIDER).

Durata medie de utilizare: 3 ani

Vandut prin societatea _____ din localitatea

_____ str. _____ nr. _____ cu

factura nr. _____ din _____

Cumparator _____

Data cumpararii produsului _____

LISTA CENTRELOR SERVICE AUTORIZATE

Denumire	Localitate	Adresa	Telefon
SC Stefan Alex SRL	Calarasi	Str.Parcului Bl.K4,ScE,Ap.1	0735.199.024
ABC International SRL	Tulcea	Str.Babadag nr.5, Bloc1Sc.A parter,Tulcea	0240.518.260
Euro 94 SRL	Bucuresti	Sos.Chitilei 60A sect1, Bucuresti	021.668.72.60
SC VIVA METAL DECOR SRL	CURTEA DE ARGES	STR. ALBESTI NR. 10 (IN INCINTA FOSTEI AUTOBAZE ZENIT)	0722.531.168 0732.148.633
SC BUFFALO COM SRL	ORADEA	soseaua transilvaniei nr. 17-19	0749.217.717

14. EVIDENTA REPARATIILOR IN PERIOADA DE GARANTIE

Nr crt	Data reclamatie	Data rezolvare reclamatie	Reparatie executata/piese inlocuite	Prelungire garantie	Garantie ptr. service	Nume si semnatura depanator	Semnatura consumator
1							
2							
3							
4							
5							

IMPORTATOR

VANZATOR

Semnatura/stampila

Semnatura/stampila

15.AM CITIT CONDITIILE DE ACORDARE A GARANTIEI SI AM LUAT LA CUNOSTINTA.NU AM OBIECTIUNI (SEMNATURA CONSUMATORULUI) _____

Prezentul certificat de garantie este in conformitate cu prevederile HG 449/2003, privind comercializarea produselor si garantiile asociate cu OG 21/1992 si OG 174/2008 cu modificarile si completarile ulterioare republicate si nu afecteaza drepturile consumatorilor.

Produsul beneficiaza de o garantie legala de conformitate de 24 luni(2 ani).Existenta garantiei legale de conformitate si a celei comerciale nu exclude existenta garantiei de viciu ascuns conform OG 21/1992, cu modificarile si completarile ulterioare republicate si a codului civil.

Електричните апарати “Рајдер” се дизајнирани и произведени во согласност со нормативните документи и стандарди во согласност со сите барања за безбедност што се применуваат.

Содржината и опфат на гаранцијата

Услови на Гаранцијата

Рокот на гаранцијата се наведува во гарантниот лист и важи од датумот на купување на производот. Купувачот/Корисникот на електричната опрема имаат право на бесплатни поправки на уредот доколку истиот е во гарантираниот период, доколку гарантниот лист е правилно пополнет со потпис и печат од страна на продавачот кој го продал уредот, потпишан од страна на купувачот кој потврдува дека е запознаен со условите на гаранцијата и со фискална сметка или фактура која го потврдува датумот на купување на електричниот апарат.

За поправка и рекламација ќе бидат примени само добро исчистени машини!

Поправката на дефекти признати од наша страна во гарантираниот рок се изведува на следниот начин: по наш избор ги поправаме дефектните уреди бесплатно или ги менуваме за нови доколку се во гарантниот рок и доколку не е можно сервисирање.

Уредот треба да се користи строго по упатствата и прописите пропишани во упатството.

За безбедно работење со електричниот уред неопходно е купувачот пред да започне со користење на уредот, да се запознае со упатството за употреба, да се запознае со ставките за безбедност при работа и да го користи уредот за тоа што е наведено во упатството. Уредот бара периодично чистење и адекватно одржување.

Гаранцијата не опфаќа:

- Губење на бојата на машината.
- Делови и потрошни материјали кој подлежат на абеење при употреба, како што се: маст, масло, четкици, водичи, ваљаци, ролки, подлошки, погонски ремени, флексибилно вратило, лагери, семеринги, клип, работно тркало и др.
- Опрема и материјали како што се: Рачки, кабли, батерији, кутии, додатоци за напојување, бургии, дискови за сечење, ножеви ланци, шмиргли, граничници, конец за сечење и др.
- Стопени електрични осигурувачи и заштити
- Механички оштетувања на телото на уредот, декоративни елементи.
- Заштита за очите, заштита за сечење, гумирани плочки, затварачи, мерила и др.
- Кабел и приклучоци.
- Целокупно оштетување на апаратот настанато како последица од пожар, поплава, земјотрес и сл.

Поништување на гаранцијата

Правото да се поништи поправката (ремонт) во рамките на гарантниот период е во следниве случаи:

- Серискијот број заведен во гаранцијата не одговара со серискијот број на машината .
- Налепницата за идентификација залепена на производот е избришана или е исчезната.
- Доколку друго лице кое не е овластениот сервис се обиде да го поправа уредот.
- Доколку не се појави како резултат на несоодветна употреба на уредот (не следи ги инструкциите наведени во упатството) од страна на купувачот или друго лице.
- Дефектот е предизвикан од невнимателна употреба со апаратот
- Оштетувања предизвикани од работа со дотрајани (или лошо поставени) елементи за сечење
- Оштетувањата на роторот или статорот настанале како последица на топењето на изолацијата предизвикано од прекумерно користење на апаратот.
- Оштетувањата на роторот или статорот резултат на преоптоварување или оштетен на системот за вентилација која се манифестира со рамномерно потемнување на колекторот или намотката.
- Недостигаат заштитните дискови, или други делови кои се дел од составната опрема и се наменети за да се обезбеди безбедно работење со уредот кога се користи правилно.
- Електричниот кабел на машината е продолжен или замени од страна на корисникот.
- Оштетувања на уредот од преоптеретување, лоша вентилација и од недоволно подмачкување на подвижните делови
- Оштетени лагери поради преоптоварување или долготрајна работа.
- Скршено легло за лагери од страна на блокиран лагер
- Некомплетен заб на запчаникот (скршен, избен)
- Скршено шпонково или вилушесто лежиште
- Оштетувања во електриката за клучот како резултат на прашина или кршење
- Оштетување на редукционата кутија (глава) настанато од механизамот за заклучување
- Појава на невообичаена лабавост помеѓу клипот и цилиндарот како резултат на преоптеретување, долготрајна употреба или прашина
- Затегнатост помеѓу клипот и цилиндарот како резултат на преоптеретување прекумерна употреба или прашина
- Оштетено централното тркало и кочницата(променета на боја) - последица на работа со блокирана кочница

Крајниот рок за поправка на уредот кој е примена во сервисот е 45 дена.

Овластениот сервис не сноси одговорност за опремата доколку сопственикот не ја подигне еден месец по истекот на законскиот рок за поправка на машината!

ΕΓΓΥΗΣΗ

Αξιότιμη πελάτισσα, αξιότιμε πελάτη,

τα προϊόντα μας υπόκεινται σε αυστηρό έλεγχο ποιότητας. Εάν η συσκευή αυτή παρ' όλα αυτά κάποτε δεν λειτουργήσει άψογα, λυπούμαστε πολύ και σας παρακαλούμε να αποσταθείτε προς το τμήμα μας εξυπηρέτησης πελατών στην διεύθυνση που αναφέρεται στην κάρτα αυτή. Ευχαριστώ είμαστε και τηλεφωνικά στη διάθεσή σας στον αριθμό σέρβις που αναφέρεται στην κάρτα εγγύησης. Για την αξίωση της εγγύησης ισχύουν τα εξής:

1. Αυτοί οι όροι εγγύησης ρυθμίζονται πρόσθετες παροχές εγγύησης. Δεν θίγονται από την εγγύηση αυτή οι νόμιμες αξιώσεις σας εγγύησης. Η εγγύησή μας σας παρέχεται δωρεάν.

2. Η εγγύηση καλύπτει μόνο ελαττώματα της συσκευής που οφείλονται αποδεδειγμένα σε σφάλμα υλικού ή παραγωγής και περιορίζεται κατά την κρίση μας σε αποκατάσταση αυτών των ελαττωμάτων ή σε αντικατάσταση της συσκευής σας. Παρακαλούμε να προσέξτε πως οι συσκευές μας δεν προορίζονται για επαγγελματιο-πική, βιοτεχνική ή βιομηχανική χρήση. Για το λόγο αυτό δεν συνάπτεται σύμβαση εγγύησης σε περίπτωση κατά την οποία η συσκευή χρησιμοποιήθηκε κατά τη διάρκεια της εγγύησης σε βιομηχανικές ή βιοτεχνικές επιχειρήσεις ή εάν εκτέθηκε σε παρόμοια εντατική χρήση.

3. Από την εγγύησή μας εξαιρούνται τα εξής:

- Βλάβες της συσκευής που οφείλονται σε μη τήρηση των οδηγιών συναρμολόγησης ή σε όχι σωστή εγκατάσταση, μη τήρηση των οδηγιών χρήσης (όπως π.χ. σύνδεση σε εσφαλμένη τάση ή σε λάθος είδος ρεύματος) ή σε μη τήρηση των όρων συντήρησης και ασφαλείας ή σε περίπτωση έκθεσης της συσκευής σε ασυνήθιστες καιρικές συνθήκες ή σε έλλειψη φροντίδας και συντήρησης. - Βλάβες της συσκευής που οφείλονται σε καταχρηστική ή εσφαλμένη χρήση (όπως π.χ. υπερφόρτωση της συσκευής ή χρήση μη εγκεκριμένων εργαλείων ή αξεσουάρ), σε είσοδο ξένων αντικειμένων στη συσκευή (όπως π.χ. άμμος, πέτρες ή σκόνη, βλάβες μεταφοράς), άσκηση βίας ή ξένη επέμβαση (όπως π. χ. βλάβη από πτώση). - Βλάβες της συσκευής ή τμημάτων της συσκευής που οφείλονται σε συνήθη ή φυσική φθορά. Καλώς ή τροφοδοσίας και βύσμα. - Γενικές ζημιές σε μηχανήματα που προκαλούνται από φυσικές καταστροφές, όπως πυρκαγιές, πλημμύρες, σεισμοί κ.λπ., Η ακεραιότητα των δονιών των γριναζιών (σπασμένα, φθαρμένα). - Μέρη και αναλώσιμα, τα οποία υπόκεινται σε φθορά λόγω χρήσης, όπως λιπαντικά, λάδια, βούρτσες, οδηγούς, κυλίνδρους, τακάκια, ιμάντες κίνησης, εύκαμπτοι άξονες, έδρανα, σφραγίδες, κασέτες εμβόλων και κ.λπ. Αξεσουάρ και αναλώσιμα όπως λαβές, ακροφύσια, μπαταρίες, θήκες, φορτιστές, τρυπάνια, δίσκοι κοπής, καλέμια, βελόνια, σμίλες, αλυσίδες, γυαλόχαρτα, μειωτήρες, δίσκους στίλβωσης, κεφάλες χλοοκοπτικών και άλλα. Ζημιές που προκαλούνται από υπερφόρτωση ή έλλειψη αερισμού και ανεπαρκή λίπανση των κινούμενων εξαρτημάτων. Βλάβη στον ηλεκτρικό διακόπτη ή στον ηλεκτρονικό έλεγχο λόγος σκόνης ή θραύσης. Φθαρμένα ρουλεμάν ή μπλοκαρισμένα λόγω υπερφόρτωσης, συνεχούς λειτουργίας ή σκόνης. Σπάσιμο μειωτήρα (κεφαλή) που προκαλείται από το μηχανισμό φρένου. - Βλάβη του ροτορα ή κορώνας, που συνίσταται στη συγκόλληση μεταξύ τους, λόγω τήξης της μόνωσης που προκαλείται από συνεχή υπερφόρτωση. Βλάβη στο ρότορα ή κορώνας που προκαλείται από υπερφόρτωση ή ελλιπή αερισμό, που εκδηλώνεται ως αποχρωματισμός του συλλέκτη ή των περιελίξεων. Παρουσία ασυνήθιστου χάσματος ανάμεσα στο έμβολο(πιστόνι) και τον κύλινδρο ως αποτέλεσμα υπερφόρτισης, συνεχούς λειτουργίας ή σκόνης

4. Η εταιρεία GTC Λευκαδίτης δεν φέρει ευθύνη για ζημιές που προκαλούνται από τρίτους, «εταιρείες παροχής ηλεκτρικής ενέργειας», ζημιές από εξωτερική φύση, όπως ηλεκτρικές διαταραχές, μη κανονική τάση και έχει το δικαίωμα να αρνηθεί την παροχή εγγύησης για: - Κενό σειριακό αριθμό αυτού του μηχανήματος με συμπληρωμένη κάρτα εγγύησης. - Διαγραμμένη ή ελλειπύουσα ετικέτα του μηχανήματος. - Ζημιές από τη μεταφορά, την ακατάλληλη αποθήκευση και την εγκατάσταση μηχανημάτων. - Προσπάθεια μη εξουσιοδοτημένης παρέμβασης σε μη εξουσιοδοτημένο κέντρο εξυπηρέτησης. - Ζημιές που προκλήθηκαν από κακή χρήση (μη οδηγίες) του μηχανήματος από τον πελάτη ή τρίτα μέρη. - Ζημιές που προκαλούνται από τη χρήση του μηχανήματος σε περιβάλλον διαφορετικό από αυτό που συνιστά ο κατασκευαστής (Υγρασία, Θερμοκρασία, εξερισμός, τάση, σκόνη κλπ.) - Ζημιές που προκαλούνται από την είσοδο ξένων αντικειμένων στο μηχανήμα. - Ζημιές που προκαλούνται από απρόσεκτο χειρισμό του μηχανήματος. - Όταν λείπουν προστατευτικά κιβώτια, δίσκοι, οπίσθιοι πίνακες και άλλα στοιχεία που αποτελούν μέρος της δομής του οργάνου και προορίζονται να εξασφαλίσουν ασφαλή και σωστή λειτουργία. - Το καλώδιο τροφοδοσίας του οργάνου επεκτείνεται ή αντικαθίσταται από τον πελάτη.

5. Η διάρκεια της εγγύησης ανέρχεται σε 24 μήνες και αρχίζει από την ημερομηνία της αγοράς της συσκευής. Οι αξιώσεις εγγύησης πρέπει να εγερθούν πριν τη λήξη της διάρκειας της εγγύησης εντός δύο εβδομάδων από την διαπίστωση του ελαττώματος. Αποκλείονται αξιώσεις εγγύησης μετά την πάροδο της διάρκειας της εγγύησης. Η επισκευή ή η αντικατάσταση δεν συνεπάγεται την επέκταση της διάρκειας της εγγύησης ούτε την νέα έναρξη της διάρκειας της εγγύησης για τη συσκευή ή για ενδοχόμενως χρησιμοποιηθέντα νέα ανταλλακτικά. Αυτό ισχύει και στην περίπτωση σέρβις επί τόπου.

6. Για την αξίωση της εγγύησης παρακαλούμε να δηλώσετε την ελαττωματική σας συσκευή στο: www.raider.gr ή www.gtc-hardware.gr. Εάν το ελάττωμα καλύπτεται από την εγγύηση, θα σας επιστραφεί αμέσως είτε η επισκευασμένη συσκευή είτε μια καινούργια συσκευή. Ευχαριστώ επισκευάζουμε ελαττώματα της συσκευής έναντι πληρωμής, εάν τα ελαττώματα αυτά δεν καλύπτονται από την εγγύηση. Για το σκοπό αυτό παρακαλούμε να στείλετε τη συσκευή στη διεύθυνση του σέρβις μας. Για αναλώσιμα και σε περίπτωση που λείπουν εξαρτήματα παραπέμπουμε στους περιορισμούς αυτής της εγγύησης σύμφωνα με τους πληροφορίες σέρβις αυτών των οδηγιών χρήσης.

GARANCIJSKA IZJAVA

Spoštovani kupec,

Zahvaljujemo se vam za nakup proizvoda Raider in upamo, da boste z njim zadovoljni. Če bo proizvod potreben popravila v garancijskem roku, se najprej posvetujte z vašim prodajalcem, ki vam je proizvod prodal ali s pooblaščenem serviserjem. Da bi se izognili nepotrebnim nevšečnostim, vam svetujemo, da preden pokličete najbližjega pooblaščenega serviserja, ponovno pazljivo preberete navodila za uporabo.

FIRMA IN SEDEŽ DAJALCA GARANCIJE:

TOPMASTER, D.O.O., Slovenčeva ulica 24, 1000 LJUBLJANA

FIRMA IN SEDEŽ PRODAJALCA:

DATUM IZROČITVE BLAGA:

ARTIKEL:

IZJAVA GARANCIJE:

Garancijski list vam v garancijskem roku zagotavlja brezplačno popravilo proizvoda Raider, kupljenega v Republiki Sloveniji, v skladu s pogoji:

POGOJI ZA UVELJAVLJANJE GARANCIJE:

1. Garancija velja, če poleg pokvarjenega proizvoda priložite pravilno in v celoti izpolnjen garancijski list ter priložite račun.

Garancija ne zajema naslednjih posegov:

a) Vzdrževanje, popravilo ali zamenjave delov zaradi normalne obrabe,

b) Popravilo škode, ki je nastala zaradi;

- nepravilne uporabe, neupoštevanja navodil za uporabo,

- popravila, ki ga je opravila nepooblaščen oseba,

- nesreče, vode, ognja ali katerega koli vzroka, ki ga DAJALEC GARANCIJE ne more nadzorovati,

Za vsa garancijska popravila vam kot nosilec garancije jamči uvoznik / distributer:

TOPMASTER, D.O.O., Slovenčeva ulica 24, 1000 Ljubljana

OZEMELJSKO OBMOČJE VELJAVNOSTI GARANCIJE:

Garancija je veljavna na ozemeljskem območju Republike Slovenije.

GARANCIJA:

Raider zagotavlja, da bo proizvod brezhibno deloval 12 mesecev (1 leto) od dneva nakupa. Proizvod bo v tem roku od dneva nakupa deloval brez napak, ki bi bile posledica slabega materiala ali slabe izdelave!

Če se v tem času proizvod pokvari zaradi slabega materiala ali izdelave, ga bomo brezplačno zamenjali z novim, če bo čas popravila daljši od 45 dni.

Za čas popravila se podaljša garancijski rok. Čas zagotavljanja vzdrževanja in dobave rezervnih delov je tri (3) leta, po preteku garancije.

OPOZORILO: garancija ne izključuje pravic potrošnika, ki izhajajo iz odgovornosti prodajalca za napake na blagu.

POOBLAŠČENI SERVIS : TOPMASTER d.o.o.

Slovenčeva ulica 24

1000 Ljubljana

Tel: 05/ 905 91 58

Fax:01/ 905 91 59

Oddaja stare električne in elektronske opreme (veljavno v evropski uniji in v drugih evropskih državah s sistemom zbiranja ločenih odpadkov).



Če je na izdelku ali na njegovi embalaži ta simbol, pomeni, da z izdelkom ne smete ravnati kot z gospodinjskimi odpadki. Morate ga oddati na ustrezno zbirno mesto za recikliranje električne in elektronske opreme. S pravilno oddajo tega izdelka boste pomagali preprečiti negativne posledice na okolje in zdravje ljudi, do katerih bi prišlo v primeru neustreznega ravnanja ob odstranitvi tega izdelka. Recikliranje materiala bo pripomoglo k ohranjanju naravnih virov. Podrobnejše informacije o recikliranju tega izdelka lahko dobite pri lokalni mestni upravi, službi za oddajanje gospodinjskih odpadkov ali v trgovini, kjer ste izdelek kupili. Odpadno električno in elektronsko opremo lahko oddate brezplačno tudi distributerju neposredno ob do-

bavi električne oziroma elektronske opreme.

EUROMASTER IMPORT EXPORT LTD

1231, Sofia, Bulgaria, 246 Lomsko shose Blvd.,

tel.: +359 700 44 155

fax: + 359 2 934 00 90

www.euromasterbg.com; e-mail: info@euromasterbg.com

