

# RAIDER PRO



**RAIDER<sup>®</sup>**  
**Pro**

- Компесор
- Air compressor
- Compresor de aer
- Αεροσυμπιεστής

















## Contents

6	BG	схема/scheme
8	BG	оригинална инструкция за употреба
12	EN	original instructions' manual
16	RO	instrucțiuni
20	EL	μετάφραση του πρωτοτύπου των οδηγιών χρήσης

**RDP-J6AC20**  
**SOLO**

**USER'S MANUAL**

















 		
	Art. No.	Item Description
	030130	R20 Cordless Drill Li-ion 2 speed 13 mm 44 Nm Solo RDP-SCD20
	030220	R20 Cordless Drill Li-ion 2 speed 13 mm 44 Nm Solo RDP-SCD20S
	030131	R20 Cordless Hammer Drill-Driver Li-ion 2 speed 13 mm 50Nm Solo RDP-SCDI20
	030217	R20 Cordless Hammer Drill Li-ion 2 speed 13 mm 50Nm Solo RDP-SCDI20S
	030222	R20 Auto touch cordless drill Solo RDP-SCDA20
	030159	R20 Brushless cordless draywall screwdriver Solo RDP-SBES20
	030132	R20 Cordless Hex Impact Driver Li-ion 1/4" 180 Nm Solo RDP-SHID20
	030133	R20 Cordless Impact Wrench Li-ion 1/2" 250 Nm Solo RDP-SCIW20
	030134	R20 Cordless Impact Wrench Li-ion 1/2" 400 Nm 5 speed Solo RDP-SCIW20-5
	030221	R20 Cordless Impact Wrench Li-ion 1/2" 400 Nm 5 speed Solo RDP-SCIW20S
	030151	R20 Cordless Rotary Hammer Brushless Li-ion SDS-plus Solo RDP-SBRH20
	030135	R20 Cordless Rotary Hammer Li-ion SDS-plus Solo RDP-SRH20
	030136	R20 Cordless Angle Grinder Li-ion Ø125mm 10000min-1 Solo RDP-SAG20
	030223	R20 Brushless Cordless Angle Grinder Li-ion Ø125mm 11500min-1 Solo RDP-SBAG20S

	<i>Art. No.</i>	<i>Item Description</i>
	030152	R20 Cordless Mixer Li-ion Solo RDP-SHM20
	030137	R20 Cordless Jig Saw Li-ion quick 80mm Solo RDP-SJS20
	030138	R20 Cordless Reciprocating Saw Li-ion quick Solo RDP-SRS20
	030139	R20 Cordless Circular Saw Li-ion Ø165x20 mm 24T 4200 min <sup>-1</sup> laser Solo RDP-SCS20
	163143	Circular Saw Blade Tungsten Carbide Tipped Ø165x20 mm 24T
	030140	R20 Cordless Random Orbit Sander Li-ion Ø125 mm variable speed Solo RDP-SRSA20
	030141	R20 Cordless Multi-Tool Li-ion 3° variable speed quick Solo RDP-SOMT20
	030154	R20 Cordless Glue gun Li-ion ø11 Solo RDP-SGLG20
	030160	R20 Cordless heat gun Li-ion Solo RDP-SHG20
	030153	R20 Cordless stapler comb Li-ion Solo RDP-SST20
	074202	R20 Пистолет за боя акум. Li-ion Ø1.5 1.8 2.2 mm 1 L Solo RDP-SSGC20
	039706	R20 Adapter USD with lamp for series RDP-R20 System
	075328	R20 Lawn mower Li-ion 360 mm 35L Solo RDP-SLM20

**RAIDER®**  
Pro**R20 System**

	Art. No.	Item Description
	075711	R20 Cordless brush cutter with blade and trimmer head detachable shaft RDP-SBBC20 Set
	075712	Pole saw head tube for RDP-SBBC20
	075713	Hedge trimmer head with tube for RDP-SBBC20
	075545	R20 Cordless trimmer Li-ion 300 mm Solo RDP-SCBC20
	075707	R20 Cordless hedge trimmer Li-ion 510 mm Solo RDP-SCHT20
	075708	R20 Cordless pole saw Li-ion 510 mm set RDP-SPS20
	075710	R20 Cordless chain saw Li-ion 200 mm solo RDP-SCS20
	030155	R20 Cordless chain saw brushless 350 mm (14") Solo RDR-SBCS20
	090319	R20 Cordless wet and dry cleaner Solo RDR-SDWC20
	090320	R20 Ash cleaner Solo RDR-SWC20
	030211	Cordless Drill Li-ion 2 speed 13 mm 44 Nm 20 V 1.5 Ah 1 h RDP-SCD20 Set
	030219	Cordless Drill Li-ion 2 speed 13 mm 44 Nm 20 V 1.5 Ah 1 h RDP-SCD20S Set
	030215	R20 Brushless cordless drill Set RDP-SBCDA20 Set
	030208	Cordless Hammer Drill-Driver Li-ion 2 speed 13mm 50Nm 20 V 2x2 Ah 1 h in Case RDP-SCDI20 Set
	030216	Cordless Hammer Drill Li-ion 2 speed 13mm 50Nm 20 V 2x2 Ah 1 h in Case RDP-SCDI20S Set

 		
	Art. No.	Item Description
	030209	Cordless Angle Grinder Li-ion Ø125mm 10000min-1 20 V 2 Ah 1 h in Case RDP-SAG20 Set
	030224	R20 Brushless Cordless Angle Grinder Li-ion Ø125mm 11500min-1 Set RDP-SBAG20S
	030210	Cordless Jig Saw Li-ion quick 80mm 20 V 2 Ah 1 h in Case RDP-SJS20 Set
	075709	R20 Cordless chain saw Li-ion 200 mm set RDP-SCS20
	090315	R20 Ash cleaner Set RDR-SWC20
	032120	R20 System Starter Kit Li-ion 2 Ah 1h for series RDP-R20 System
	131110	R20 Battery Pack Li-ion 20 V 1.5 Ah for series RDP-R20 System
	131152	R20 Battery Pack Li-ion 20 V 2 Ah for series RDP-R20 System
	131153	R20 Battery Pack Li-ion 20 V 4 Ah for series RDP-R20 System
	131157	R20 Батерия Li-ion 20 V 6 Ah за серията RDP-R20 System
	039703	R20 Battery and Charger for series RDP-R20 System
	039704	R20 Rapid Charger for series RDP-R20 System
	039707	R20 Dual Charger for series RDP-R20 System 2x3 A

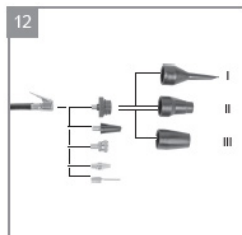
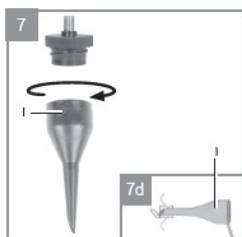
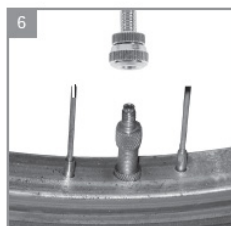
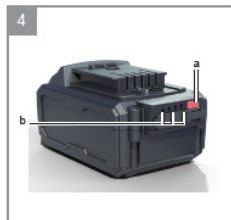
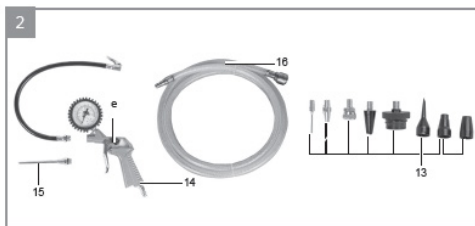
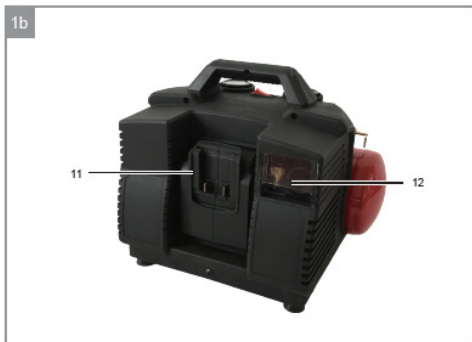
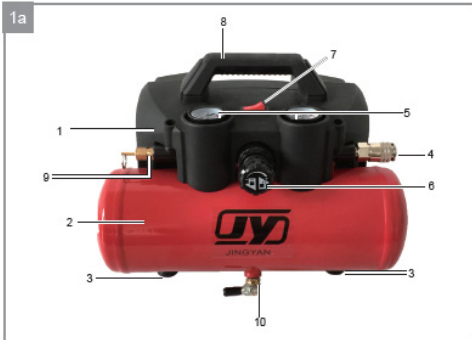

## EN

1. Housing cover
2. Pressure tank
3. Foot
4. Quick-lock coupling (regulated compressed air)
5. Pressure gauge (for reading the set pressure)
6. Pressure regulator
7. ON/OFF switch
8. Transport handle
9. Safety valve
10. Drainage cock for condensation water
11. Battery pack (not supplied)
12. Storage compartment for 8-piece adapter set
13. 8-piece adapter set
14. Tire inflation meter (not supplied)
15. Blow-out adapter (not supplied)
16. Compressed air hose (not supplied)

## BG

1. Капак на корпуса
2. Резервоар под налягане
3. Краче
4. Съединител за бързо заключване (регулиран компресиран въздух)
5. Манометър (за отчитане на зададеното налягане)
6. Регулатор на налягането
7. Ключ ВКЛ./ИЗКЛ
8. Транспортна дръжка
9. Предпазен клапан
10. Дренажен кран за конденз
11. Батерия (не е включена в комплекта)
12. Отделение за съхранение на комплект адаптери от 8 части
13. Комплект адаптери от 8 части
14. Измервател за помпане на гумите (не е включен в комплекта)
15. Адаптер за издухване (не е включен в комплекта)
16. Маркуч за съгъстен въздух (не е включен в комплекта)

**BG** ИНФОРМАЦИЯ ЗА БАТЕРИЯТА И ЗАРЯДНОТО УСТРОЙСТВО.

Акумулаторната машина се доставя без батерия и зарядно. Използвайте само батерия и зарядно от серията R20 System.

**EN** BATTERY AND CHARGER INFORMATION.

The machine is supplied without a battery and charger. Use only battery and charger from the R20 System series.

**EN/ IMPORTANT!** Use only batteries which are charged to the same level. Never combine full and half-full batteries. Always charge the two batteries simultaneously. The equipment's operating time depends on the battery with the lower charge level. The two batteries must always be fully charged before use. Close the battery cover by swinging it down, and make sure that it latches in place correctly.

**BG/ ВАЖНО!** Използвайте само батерии, които са заредени до същото ниво. Никога не комбинирайте пълни и наполовина пълни батерии. Винаги зареждайте двете батерии едновременно. Времето на работа на оборудването зависи от батерията с по-ниско ниво на заряд. Двете батерии винаги трябва да бъдат напълно заредени преди употреба. Затворете капака на батерията, като го завъртите надолу, и се уверете, че е застопорен правилно.

# BG Оригинална инструкция за употреба

Уважаеми потребители,

Поздравления за покупката на водна помпа от най-бързоразвиващата се марка за електрически и пневматични инструменти - RAIDER. При правилно инсталиране и експлоатация, RAIDER са сигурни и надеждни машини и работата с тях ще Ви достави истинско удоволствие. За Вашето удобство е изградена и отличната сервисна мрежа с 40 сервиса в цялата страна.

Преди да използвате тази водна помпа, моля, внимателно се запознайте с настоящата “Инструкцията за употреба”.

В интерес на Вашата безопасност и с цел осигуряване на правилната и употреба, прочетете настоящите инструкции внимателно, включително препоръките и предупрежденията в тях. За избягване на ненужни грешки и инциденти, важно е тези инструкции да останат на разположение за бъдещи справки на всички, които ще ползват помпата. Ако я продадете на нов собственик то “Инструкцията за употреба” трябва да се предаде заедно с нея, за да може новия ползвател да се запознае със съответните мерки за безопасност и инструкциите за работа.

“Евромастер Импорт Експорт” ООД е упълномощен представител на производителя и собственик на търговската марка RAIDER. Адресът на управление на фирмата е гр. София 1231, бул. “Ломско шосе” 246, тел. 0700 44 155, 934 10 10, www.raider.bg; www.euromasterbg.com; e-mail: info@euromasterbg.com.

От 2006 година във фирмата е въведена системата за управление на качеството ISO 9001:2008 с обхват на сертификацията: Търговия, внос, износ и сервис на професионални и хоби електрически, пневматични и механични инструменти и обща железария. Сертификатът е издаден от Moody International Certification Ltd, England.

## технически данни

параметър	мярка	стойност
Модел	-	RDP-J6AC20
Напрежение	V DC	2x20
Налягане	bar	9
Капацитет на резервоара	L	6
Скорост на въздушния поток	l/min	98



опасност!

Когато използвате оборудването, трябва да се спазват няколко предпазни мерки, за да се избегнат наранявания и щети. Моля, прочетете внимателно пълните инструкции за експлоатация и правилата за безопасност. Съхранявайте това ръководство на сигурно място, така че информацията да е достъпна по всяко време. Ако дадете оборудването на друго лице, предайте му и тези инструкции за експлоатация и правилата за безопасност. Не можем да поемем никаква отговорност за щети или инциденти, възникнали поради неспазване на тези инструкции и инструкциите за безопасност.

**Правила за безопасност** Съхранявайте всички правила за безопасност и инструкции на сигурно място за бъдеща употреба. Този уред не е предназначен за използване от лица (включително деца) с намалени физически, сетивни или умствени способности или липса на опит и познания, освен ако не са били наблюдавани или инструктирани относно използването на уреда от лице, отговорно за тяхната безопасност. Децата трябва да бъдат наблюдавани, за да се гарантира, че не си играят с уреда.

опасност!

Оборудването и опаковъчният материал не са играчки. Не позволявайте на децата да си играят с найлонови торбички, фолио или малки части.

**Правилна употреба**

Акумулаторният компресор е проектиран да генерира съгъстен въздух за инструменти, задвижвани със съгъстен въздух. Оборудването трябва да се използва само по предназначение. Всяка друга употреба се счита за злоупотреба. Потребителят/операторът, а не производителят, ще носи отговорност за щети или наранявания от всякакъв вид, причинени в резултат на това.

Моля, обърнете внимание, че нашето оборудване не е проектирано за използване в търговски, или промишлени приложения.

**Преди стартиране на оборудването**

Преди да свържете оборудването към захранването, уверете се, че данните на табелката с данни са идентични с тези на акумулаторната батерия.

- Проверете оборудването за повреди, които може да са настъпили при транспортирането. Незабавно докладвайте за всяка повреда на транспортната компания, която е използвала доставката на компресора.

- Инсталирайте компресора в близост до точката на потребление.
- Избягвайте дълги въздушни линии.
- Уверете се, че входящият въздух е сух и без прах.
- Не монтирайте компресора във влажна или мокра стая. • Компресорът може да се използва само в подходящи помещения (с добра вентилация и околна температура от +5 °C до 40 °C). В помещението не трябва да има прах, киселини, изпарения, експлозивни или запалими газове.
- Компресорът е предназначен за използване в сухи помещения. Забранено е използването на компресора в зони, където се работи с вода.

- Работете с оборудването само върху твърда, равна повърхност.
- Използвайте гъвкави маркучи, за да предотвратите предаването на неприемливи товари към тръбопроводната система при връзката между компресорната система и тръбопроводната система.
- От съществено значение е използването на сепаратори, уловители и дренажи, които преработват течностите, произведени от компресора, преди компресорната система
- Захранващите маркучи при налягане над 7 бара трябва да бъдат оборудвани с предпазен кабел (напр. телено въже).

. Не използвайте и не зареждайте дефектна батерия.

**Монтаж и стартиране**

Трябва да сглобите напълно оборудването, преди да го използвате за първи път.

- Превключвател за включване/изключване (фиг. 1а)

За да включите оборудването, поставете превключвателя за включване/изключване (7) на позиция 1.

За да изключите оборудването, преместете превключвателя за включване/изключване (7) на позиция 0

- Настройка на налягането (фиг. 1а)

- Можете да регулирате налягането на манометъра (5) с помощта на регулатора на налягането (6).

Зададеното налягане може да се изтегли от бързозаклучващия съединител (4).

- Настройка на пресостата

Пресостатът е настроен фабрично. Налягане на включване припл. 6 bar Налягане на изключване

прибл. 8 бара

Операция

Манометър за гуми с адаптери (фиг. 2)

Работно налягане в бар: 0 – 8

Обхват на приложения:

Манометърът за налягане в гумите (14) ви позволява да напompвате автомобилните гуми лесно и точно. Използвайте манометъра, за да проверите налягането в гумите. Ако налягането в гумите е твърде високо, можете да намалите налягането с вградения предпазен клапан (е).

Внимание! Спазвайте информацията, предоставена от производителя на гумите и производителя на автомобила относно препоръчаното налягане в гумите.

Внимание! Това оборудване не е калибрирано! За калибрирана измервателна стойност проверете действителното налягане в гумите с помощта на калибриран измервателен уред

Използвайте като пистолет за продухване

За да използвате манометъра като пистолет за продухване, първо трябва да развийте и отстраните маркуча с адаптора на вентила за гуми. Сега адаптерът за продухване (15) може да се завинти към манометъра за налягане на гумата.

Обхват на приложения:

За почистване и продухване на кухи или труднодостъпни места, както и за почистване на замърсено оборудване. Безстепенно регулируемият спусък позволява точно дозиране на сгъстен въздух.

Инструкции за комплекта адаптери

За информация относно правилното използване на адаптерите за различните вентили, моля, вижте следния преглед (вижте Фиг. 12, която показва как да свържете адаптера към компресора).

• Топчеста игла (фиг. 5)

Област на приложение: За надуване на топки. Иглата за топка може да се използва за надуване на различни топки.

СЪВЕТ: За да избегнете повреда на клапата, навлажнете леко иглата, преди да я поставите.

Адаптер за вентил (фиг. 6)

Област на приложение: За вентили за велосипедни гуми Dunlop.

Този адаптер за вентил на Dunlop е предназначен за помпана на велосипедни гуми. Адаптер I (Фиг. 7/ Елемент I)

Област на приложение: За всички вентили с вътрешен диаметър от 8 mm или повече.

Можете да използвате този адаптер за надуване на надуваеми легла, басейни или лодки.

СЪВЕТ: Поставете адаптер I във вентила, както е показано на Фигура 7, чертеж d.

важно! Капачката на вентила трябва да се отвори малко, като се притисне леко. • Адаптер II (Фиг. 8/ Елемент II)

Област на приложение: За винтови кранове.

Този адаптер може да се използва за всички конвенционални лодки, каяци и други големи предмети като надуваеми дюшеци, които са снабдени с винтов клапан.

• Вентилационен адаптер (фиг. 9/поз. III)

Област на приложение: За дефлационни вентили Можете да намерите дефлационен вентил в комбинация с други вентили (стандартен вентил, винтов вентил и др.)

върху много големи предмети като надуваем матрак.

Коничен универсален адаптер (фиг. 10-11)

Област на приложение: Универсалният адаптер може да се използва за надуване на надуваеми легла и други подобни артикули.

Извадете акумулаторните батерии, преди да извършвате каквато и да е работа по почистване и поддръжка.

Изчакайте, докато компресорът се охлади напълно. Опасност от изгаряне!

Винаги освобождавайте налягането от резервоара, преди да извършвате каквито и да е дейности по почистване и поддръжка.

След употреба винаги изключвайте оборудването незабавно и изваждайте акумулаторните батерии.

Почистване

Пазете предпазните устройства чисти от мръсотия и прах, доколкото е възможно. Избършете оборудването с чиста кърпа или го продухайте със сгъстен въздух под ниско налягане. Препоръчваме ви да почистите уреда веднага след като го използвате. Почиствайте редовно уреда с влажна кърпа и малко мек сапун. Не използвайте почистващи препарати или разтворители; те може да са агресивни към пластмасовите части на уреда.

Уверете се, че във вътрешността на уреда не може да попадне вода. Трябва да изключите маркуча и

всички пръскащи инструменти от компресора преди почистване. Не почиствайте компресора с вода, разтворители или други подобни.

Кондензирана вода (фиг. 1)

важно! За да осигурите дълъг живот на съда под налягане (2), източете кондензираната вода чрез отваряне на дренажния кран (10) всеки път след употреба. Проверявайте съда под налягане за признаци на ръжда и повреда всеки път преди употреба. Не използвайте компресора с повреден или ръждясал съд под налягане. Ако откриете някаква повреда, моля, свържете се със сервиза за обслужване на клиенти.

Предпазен клапан (9)

Предпазният клапан е настроен за най-високото допустимо налягане на съда под налягане.

Забранено е за регулиране на предпазния клапан или премахване на уплътнението му. Задействайте предпазния клапан от време на време, за да сте сигурни че работи, когато е необходимо. Издърпайте пръстена с достатъчна сила, докато чуе изпускането на съгъстен въздух. След това отново освободете пръстена.

Съхранение

Извадете акумулаторната батерия и проветрете оборудването и всички свързани пневматични инструменти. Изключете компресора и се уверете, че е осигурен по такъв начин, че да не може да се стартира отново от неупълномощено лице.

Съхранявайте компресора само на сухо място, недостъпно за неоторизирани лица. Винаги съхранявайте изправен, никога наклонен!

транспорт

Транспортирайте оборудването само като го носите за транспортната дръжка. Защитете оборудването от неочаквани удари и вибрации.

Опазване на околната среда.

Не изхвърляйте електрическото оборудване в битовите отпадъци! Съгласно Директива 2012/19/EG на ЕС за бракувано електрическо и електронно оборудване и насърчаване на законодателството и националните електрически машини, които могат да се използват повече, трябва да се събират отделно и да бъдат подложени на подходяща обработка за възстановяване на информацията, съдържаща се в тези вторични материали



## Original Instruction Manual

Dear Customers,

Congratulations on the purchase of machinery from the fastest growing brand of electric and pneumatic tools - RAIDER. When properly installed and operating, RAIDER are safe and reliable machines and work with them will deliver a real pleasure. For your convenience has been built and excellent service network of 32 service station across the country.

Before using this machine, please carefully acquainted with these "instructions for use.

In the interest of your safety and to ensure proper use and read these instructions carefully, including the recommendations and warnings in them. To avoid unnecessary errors and accidents, it is important that these instructions will remain available for future reference to all who will use the machine. If you sell it to a new owner "Instructions for Use" must be submitted along with it to enable new users to become familiar with relevant safety and operating instructions.

Euromaster Import Export Ltd. is an authorized representative of the manufacturer and owner of the trademark RAIDER.

Adress: Sofia City 1231, Bulgaria "Lomsko shausse" Blvd. 246, tel +359 700 44 155, 934 10 10, [www.raider.bg](http://www.raider.bg); [www.euromasterbg.com](http://www.euromasterbg.com); e-mail: [info@euromasterbg.com](mailto:info@euromasterbg.com).

Since 2006 the company introduced the system of quality management ISO 9001:2008 with scope of certification: Trade, import, export and servicing of hobby and professional electrical, mechanical and pneumatic tools and general hardware. The certificate was issued by Moody International Certification Ltd, England.

### technical data

parameter	unit	value
Model	-	RDP-J6AC20
voltage	V DC	2x20
Operating pressure bar:	bar	9
Pressure vessel capacity	L	6
Air flow	l/min	98

### Danger!

When using the equipment, a few safety precautions must be observed to avoid injuries and damage. Please read the complete operating instructions and safety regulations with due care. Keep this manual in a safe place, so that the information is available at all times. If you give the equipment to any other person, hand over these operating instructions and safety regulations as well. We cannot accept any liability for damage or accidents which arise due to a failure to follow these instructions and the safety instructions.

**Safety regulations** The corresponding safety information can be found in the enclosed booklet. **Danger!** Read all safety regulations and instructions. Any errors made in following the safety regulations and instructions may result in an electric shock, fire and/or serious injury. Keep all safety regulations and instructions in a safe place for future use. This appliance is not intended for use by persons (including children) with reduced physical, sensory or mental capabilities, or lack of experience and knowledge, unless they have been given supervision or instruction concerning use of the appliance by a person responsible for their safety. Children should be supervised to ensure that they do not play with the appliance.

### Danger!

The equipment and packaging material are not toys. Do not let children play with plastic bags, foils or small parts.

### Proper use

The cordless compressor is designed to generate compressed air for compressed air driven tools. The equipment is to be used only for its prescribed purpose. Any other use is deemed to be a case of misuse. The user / operator and not the manufacturer will be liable for any damage or injuries of any kind caused as a result of this.

Please note that our equipment has not been designed for use in commercial, trade or industrial applications. Our warranty will be voided if the machine is used in commercial, trade or industrial businesses or for equivalent purposes.

### Before starting the equipment

Before you connect the equipment to the power supply make sure that the data on the rating plate are identical to those of the rechargeable battery.

- Check the equipment for damage which may have occurred in transit. Report any damage immediately to the transport company which was used to deliver the compressor.
- Install the compressor in the vicinity of the point of consumption.
- Avoid long air lines.
- Make sure that the intake air is dry and dustfree.
- Do not install the compressor in a damp or wet room. • The compressor may only be used in suitable rooms (with good ventilation and an ambient temperature from +5 °C to 40 °C). There must be no dust, acids, vapors, explosive gases or inflammable gases in the room.
- The compressor is designed to be used in dry rooms. It is prohibited to use the compressor in areas where work is conducted with sprayed water.
- Operate the equipment only on a firm, level surface.
- Use flexible hoses in order to prevent transmitting unacceptable loads to the pipeline system at the connection between the compressor system and the pipeline system.
- It is essential to use separators, traps and drains which process the liquids produced by the compressor before the compressor system is put into operation.
- Supply hoses at pressures above 7 bar should be equipped with a safety cable (e.g. a wire rope).

### Important!

Do not use or charge a defective battery pack.

### Assembly and starting

#### Important!

You must fully assemble the equipment before using it for the firsttime.

- On/O switch (Fig. 1a)

To switch on the equipment, set the On/Off switch (7) to position 1. To switch off the equipment, move the On/Off switch (7) to position 0 .

- Setting the pressure (Fig. 1a)
- You can adjust the pressure on the pressure gauge (5) using the pressure regulator (6). The set pressure can be drawn from the quick-lock coupling (4).
- Setting the pressure switch

The pressure switch is set at the factory. Cut-in pressure approx. 6 bar Cut-out pressure approx. 8 bar  
Operation

Tire pressure gauge with adapters (Fig. 2)

Working pressure in bar: 0 – 8

Range of applications:

The tire pressure gauge (14) allows you to inflate car tires easily and exactly. Use the pressure gauge to check the tire pressure. If the tire pressure is too high, you can reduce the pressure with the integrated relief valve (e). The tire pressure gauge comes with a valve adapter for car tire valves.

Warning! Observe the information supplied by the tire manufacturer and the vehicle manufacturer relating to the recommended tire pressure.

Warning! This equipment is not calibrated! For a calibrated measurement value, check the actual tire pressure using a calibrated meter after you have inflated the tires yourself, e.g. at a petrol station.

Use as a blow-out pistol

To use the tire pressure gauge as a blow-out pistol you must first unscrew and remove the hose with the valve adapter for car tires. Now the blow-out adapter (15) can be screwed to the tire pressure gauge.

Range of applications:

For cleaning and blowing out hollow spaces or hard-to-reach areas, as well as for cleaning soiled equipment. The infinitely variable trigger lever allows an exact dosing of compressed air.

Instructions for the adapter set

For information on the correct use of the adapters for the various valves, please refer to the following overview (see Fig. 12 which shows how to connect the adapter to the compressor).

• Ball needle (Fig. 5)

Area of application: For inflating balls. The ball needle can be used to inflate a variety of different balls.

TIP: To avoid damaging the valve, moisten the needle slightly before inserting it.

Valve adapter (Fig. 6)

Area of application: For Dunlop cycle tire valves.

This Dunlop valve adapter is designed for inflating cycle tires. Adapter I (Fig. 7/Item I)

Area of application: For all valves with an internal diameter of 8 mm or more.

You can use this adapter to inflate airbeds, pools or boats.

TIP: Insert the adapter I into the valve as shown in Figure 7, drawing d.

Important! The valve cap must be opened a little by being pressed together slightly. • Adapter II (Fig. 8/Item II)

Area of application: For screw valves.

This adapter can be used for all conventional boats, kayaks and other large items such as pools, which are fitted with a screw valve. • Vent adapter (Fig. 9/Item III)

Area of application: For deflation valves You can find a deflation valve combined with other valves (standard valve, screw valve, etc.)

on many large articles such as an inflatable mattress. Conical universal adapter (Fig. 10-11)

Area of application: The universal adapter can be used for inflating airbeds and other similar items.

Cleaning, maintenance and ordering of spare parts

Hazard!

Remove the rechargeable batteries before doing any cleaning and maintenance work.

Wait until the compressor has completely cooled down. Risk of burns!

Always depressurize the tank before carrying out any cleaning and maintenance work.

After use, always switch off the equipment immediately and pull out the rechargeable batteries.

Cleaning

Keep the safety devices free of dirt and dust as far as possible. Wipe the equipment with a clean cloth or blow it with compressed air at low pressure. We recommend that you clean the appliance immediately after you use it. Clean the appliance regularly with a damp cloth and some soft soap. Do not use cleaning agents or solvents; these may be aggressive to the plastic parts in the appliance.

Ensure that no water can get into the interior of the appliance. You must disconnect the hose and any spraying tools from the compressor before cleaning. Do not clean the compressor with water, solvents or the like.

Condensed water (Fig. 1)

Important! To ensure a long service life of the pressure vessel (2), drain off the condensed water by opening the drainage cock (10) each time after using. Check the pressure vessel for signs of rust and damage each time before using. Do not use the compressor with a damaged or rusty pressure vessel. If you discover any damage, please contact the customer service workshop.

Safety valve (9)

The safety valve has been set for the highest permitted pressure of the pressure vessel. It is prohibited to adjust the safety valve or remove its seal. Actuate the safety valve from time to time to ensure that it works when required. Pull the ring with sufficient force until you can hear the compressed air being released. Then release the ring again.

Storage

Warning!

Pull out the rechargeable batteries and ventilate the equipment and all connected pneumatic tools. Switch off the compressor and make sure that it is secured in such a way that it cannot be started up again by any unauthorized person.

Warning!

Store the compressor only in a dry location which is not accessible to unauthorized persons. Always store upright, never tilted!

Transport

Transport the equipment only by carrying it by the transport handle. Protect the equipment against unexpected knocks and vibrations.

Environmental protection.

Do not dispose of electrical equipment in domestic waste! Under the EU Directive 2012/19/EG on scrapped electrical and electronic equipment and promoting law and national electrical machines, which can be used more, must be collected separately and be subjected to appropriate processing for recovery of the information contained in these secondary materials.



**Manual de instrucțiuni original****Dragi clienți,**

Felicitări pentru achiziționarea de utilaje de la marca cu cea mai rapidă creștere de scule electrice și pneumatice - RAIDER. Când sunt instalate și funcționate corect, RAIDER sunt mașini sigure și fiabile, iar lucrul cu ele va oferi o adevărată plăcere. Pentru confortul dumneavoastră a fost construită o rețea de service excelentă de 32 de stații de service din toată țara.

Înainte de a utiliza acest aparat, vă rugăm să vă familiarizați cu aceste „instrucțiuni de utilizare”. În interesul siguranței dumneavoastră și pentru a asigura o utilizare adecvată, citiți cu atenție aceste instrucțiuni, inclusiv recomandările și avertismentele din ele. Pentru a evita erorile și accidentele inutile, este important ca aceste instrucțiuni să rămână disponibile pentru referințe viitoare pentru toți cei care vor folosi mașina. Dacă îl vindeți unui nou proprietar, împreună cu acesta trebuie trimise „Instrucțiuni de utilizare”, pentru a permite noilor utilizatori să se familiarizeze cu instrucțiunile relevante de siguranță și operare.

**Euromaster Import Export Ltd. este un reprezentant autorizat al producătorului și proprietarului mărcii RAIDER.**

**Adresa: Orașul Sofia 1231, Bulgaria Bulevardul „Lomsko shausse” 246, tel +359 700 44 155, 934 10 10, www.raider.bg; www.euromasterbg.com; e-mail: info@euromasterbg.com.**

Din 2006, compania a introdus sistemul de management al calității ISO 9001:2008 cu sfera de certificare: Comerț, import, export și service de scule electrice, mecanice și pneumatice de hobby și profesionale și feronerie generală. Certificatul a fost eliberat de Moody International Certification Ltd, Anglia.

**date tehnice**

<b>parametru</b>	<b>unite</b>	<b>voalare</b>
Model	-	RDP-J6AC20
Voltaj	V DC	2x20
Presiune de funcționare bar:	bar	9
Capacitate recipient sub presiune	L	6
Flux de aer	l/min	98



## Pericol!

Când utilizați echipamentul, trebuie respectate câteva măsuri de siguranță pentru a evita rănirea și deteriorarea. Vă rugăm să citiți cu atenție instrucțiunile complete de utilizare și reglementările de siguranță. Păstrați acest manual într-un loc sigur, astfel încât informațiile să fie disponibile în orice moment. Dacă dați echipamentul oricărei alte persoane, predați și aceste instrucțiuni de utilizare și reglementări de siguranță. Nu putem accepta nicio răspundere pentru daune sau accidente care apar din cauza nerespectării acestor instrucțiuni și a instrucțiunilor de siguranță.

Reguli de siguranță Informațiile de siguranță corespunzătoare pot fi găsite în broșura atașată. Pericol! Citiți toate reglementările și instrucțiunile de siguranță. Orice eroare făcută în respectarea reglementărilor și instrucțiunilor de siguranță poate duce la șoc electric, incendiu și/sau vătămare gravă. Păstrați toate reglementările și instrucțiunile de siguranță într-un loc sigur pentru utilizare ulterioară. Acest aparat nu este destinat utilizării de către persoane (inclusiv copii) cu capacități fizice, senzoriale sau mentale reduse sau cu lipsă de experiență și cunoștințe, cu excepția cazului în care acestea au fost supravegheate sau instruite cu privire la utilizarea aparatului de către o persoană responsabilă pentru siguranța lor. Copiii trebuie supravegheați pentru a se asigura că nu se joacă cu aparatul.

Echipamentul și materialul de ambalare nu sunt jucării. Nu lăsați copiii să se joace cu pungi de plastic, folii sau piese mici.

Folosire adecvata

Compresorul fără fir este proiectat să genereze aer comprimat pentru uneltele acționate cu aer comprimat. Echipamentul trebuie utilizat numai în scopul prescris. Orice altă utilizare este considerată a fi un caz de utilizare greșită. Utilizatorul/operatorul și nu producătorul va fi răspunzător pentru orice daune sau vătămări de orice fel cauzate ca urmare a acestora.

Vă rugăm să rețineți că echipamentul nostru nu a fost proiectat pentru utilizare în aplicații comerciale, comerciale sau industriale. Garanția noastră va fi anulată dacă mașina este utilizată în afaceri comerciale, comerciale sau industriale sau în scopuri echivalente.

Înainte de a porni echipamentul

Înainte de a conecta echipamentul la sursa de alimentare, asigurați-vă că datele de pe plăcuța de identificare sunt identice cu cele ale bateriei reîncărcabile.

- Verificați echipamentul pentru deteriorări care ar fi putut apărea în timpul transportului. Raportați imediat orice daune către compania de transport care a fost folosită pentru livrarea compresorului.
    - Instalați compresorul în apropierea punctului de consum.
  - Evitați liniile lungi de aer.
  - Asigurați-vă că aerul de admisie este uscat și fără praf.
  - Nu instalați compresorul într-o cameră umedă sau umedă. • Compresorul poate fi utilizat numai în încăperi adecvate (cu o bună ventilație și o temperatură ambiantă de la +5 °C la 40 °C). În încăpere nu trebuie să existe praf, acizi, vapori, gaze explozive sau gaze inflamabile.
  - Compresorul este conceput pentru a fi utilizat în încăperi uscate. Este interzisă utilizarea compresorului în zonele în care se lucrează cu apă pulverizată.
  - Utilizați echipamentul numai pe o suprafață fermă și plană.
  - Utilizați furtunuri flexibile pentru a preveni transmiterea sarcinilor inacceptabile către sistemul de conducte la legătura dintre sistemul de compresor și sistemul de conducte.
  - Este esențial să se utilizeze separatoare, sifone și scurgeri care procesează lichidele produse de compresor înaintea sistemului de compresor.
- se pune în funcțiune.
- Furtunurile de alimentare la presiuni de peste 7 bar trebuie să fie echipate cu un cablu de siguranță (de exemplu, un cablu).

Important!

Nu utilizați și nu încărcați un acumulator defect.

Asamblare și pornire

Important!

Trebuie să asamblați complet echipamentul înainte de a-l folosi pentru prima dată.

- Comutator pornit/oprit (Fig. 1a)

Pentru a porni echipamentul, puneți comutatorul Pornit/Oprit (7) în poziția 1. Pentru a opri echipamentul, mutați comutatorul Pornit/Oprit (7) în poziția 0.

- Reglarea presiunii (Fig. 1a)

• Puteți regla presiunea pe manometrul (5) folosind regulatorul de presiune (6). Presiunea reglată poate fi extrasă de la cuplarea cu blocare rapidă (4).

- Setarea presostatului

Presostatul este setat din fabrică. Presiune de cuplare aprox. 6 bar Presiune de deconectare aprox. 8 bari  
Operațiune

Manometru anvelope cu adaptoare (Fig. 2)

Presiune de lucru în bar: 0 – 8

Gama de aplicatii:

Manometrul de presiune în anvelope (14) vă permite să umflați anvelopele auto cu ușurință și exactitate.

Utilizați manometrul pentru a verifica presiunea în anvelope. Dacă presiunea în anvelope este prea mare, puteți reduce presiunea cu supapa de siguranță integrată (e). Presiunea anvelopelor manometrul vine cu un adaptor de supapă pentru supapele anvelopelor auto.

Avertizare! Respectați informațiile furnizate de producătorul anvelopei și producătorul vehiculului referitoare la presiunea recomandată în anvelope.

Avertizare! Acest echipament nu este calibrat! Pentru o valoare de măsurare calibrată, verificați presiunea reală în anvelope folosind un contor calibrat după dvs ați umflat singur anvelopele, de ex. la o benzinărie.

Utilizați ca pistol de explozie

Pentru a utiliza manometrul anvelopelor ca pistol de explozie, trebuie mai întâi să deșurubați și să scoateți furtunul cu adaptorul pentru supapă pentru anvelopele de îngrijire. Acum adaptorul de suflare (15) poate fi înșurubat la manometrul de presiune în anvelope.

Gama de aplicatii:

Pentru curățarea și suflarea spațiilor goale sau a zonelor greu accesibile, precum și pentru curățarea echipamentelor murdare. Pârghia de declanșare infinit variabilă permite o dozare exactă a aerului comprimat.

Instrucțiuni pentru setul de adaptoare

Pentru informații despre utilizarea corectă a adaptoarelor pentru diferitele supape, vă rugăm să consultați următoarea prezentare generală (vezi Fig. 12 care arată cum să conectați adaptorul la compresor).

• Ac cu bile (Fig. 5)

Domeniu de aplicare: Pentru umflarea mingilor. Acul cu bile poate fi folosit pentru a umfla o varietate de bile diferite.

SFAT: Pentru a evita deteriorarea supapei, umeziți ușor acul înainte de a-l introduce.

Adaptor pentru supapă (Fig. 6)

Domeniu de aplicare: Pentru supape de anvelope pentru cicluri Dunlop.

Acest adaptor de supapă Dunlop este proiectat pentru umflarea anvelopelor de ciclu. Adaptor I (Fig. 7/Poz. I)

Domeniu de aplicare: Pentru toate supapele cu un diametru interior de 8 mm sau mai mult.

Puteți folosi acest adaptor pentru a umfla paturi pneumatice, piscine sau bărci.

SFAT: Introduceți adaptorul I în supapă așa cum se arată în Figura 7, desenul d.

Important! Capacul supapei trebuie să fie deschis puțin prin apăsare ușor împreună. • Adaptor II (Fig. 8/Poz II)

Domeniu de aplicare: Pentru supape cu șurub.

Acest adaptor poate fi utilizat pentru toate bărcile convenționale, caiace și alte obiecte mari, cum ar fi piscine, care sunt echipate cu o supapă cu șurub. • Adaptor pentru aerisire (Fig. 9/Poz. III)

Domeniu de aplicare: Pentru supape de dezumflare Puteți găsi o supapă de dezumflare combinată cu alte supape (supapă standard, supapă cu șurub etc.)

pe multe articole mari, cum ar fi o saltea gonflabilă. Adaptor universal conic (Fig. 10-11)

Domeniu de aplicare: Adaptorul universal poate fi folosit pentru umflarea paturi pneumatice și alte articole similare.

Curățarea, întreținerea și comandarea pieselor de schimb

Pericol!

Scoateți bateriile reîncărcabile înainte de a efectua orice lucrări de curățare și întreținere.

Așteptați până când compresorul s-a răcit complet. Risc de arsuri!

Depresurizați întotdeauna rezervorul înainte de a efectua orice lucrări de curățare și întreținere.

După utilizare, opriți întotdeauna echipamentul imediat și scoateți bateriile reîncărcabile.

#### Curatenie

Păstrați pe cât posibil dispozitivele de siguranță fără murdărie și praf. Ștergeți echipamentul cu o cârpă curată sau suflați-l cu aer comprimat la presiune scăzută. Vă recomandăm să curățați aparatul imediat după ce îl utilizați. Curățați aparatul în mod regulat cu o cârpă umedă și puțin săpun moale. Nu folosiți agenți de curățare sau solvenți; acestea pot fi agresive pentru piesele din plastic din aparat.

Asigurați-vă că apa nu poate pătrunde în interiorul aparatului. Trebuie să deconectați furtunul și orice instrumente de pulverizare de la compresor înainte de curățare. Nu curățați compresorul cu apă, solvenți sau altele asemenea.

#### Apă condensată (Fig. 1)

Important! Pentru a asigura o durată lungă de viață a vasului sub presiune (2), evacuați apa condensată prin deschiderea robinetului de evacuare (10) de fiecare dată după utilizare. Verificați vasul sub presiune pentru semne de rugină și deteriorare de fiecare dată înainte de utilizare. Nu utilizați compresorul cu un vas sub presiune deteriorat sau ruginit. Dacă descoperiți vreo deteriorare, vă rugăm să contactați atelierul de service pentru clienți.

#### Supapă de siguranță (9)

Supapa de siguranță a fost setată pentru cea mai mare presiune permisă a vasului sub presiune. Este interzis

pentru a regla supapa de siguranță sau pentru a-i scoate etanșarea. Acționați din când în când supapa de siguranță pentru a vă asigura

că funcționează atunci când este necesar. Trageți de inel cu forță suficientă până când auziți eliberarea aerului comprimat. Apoi eliberați din nou inelul.

#### Depozitare

##### Avertizare!

Scoateți bateriile reîncărcabile și ventilați echipamentul și toate uneltele pneumatice conectate.

Opriți compresorul și asigurați-vă că este fixat astfel încât să nu poată fi pornit din nou de către orice persoană neautorizată.

##### Avertizare!

Depozitați compresorul numai într-un loc uscat, care nu este accesibil persoanelor neautorizate. Depozitați întotdeauna în poziție verticală, niciodată înclinată!

#### Transport

Transportați echipamentul numai prin purtarea lui de mânerul de transport. Protejați echipamentul împotriva loviturilor și vibrațiilor neașteptate.

#### Protecția mediului.

Nu aruncați echipamentele electrice la gunoierul menajer! Conform Directivei UE 2012/19/EG privind echipamentele electrice și electronice casate și promovarea legii și a mașinilor electrice naționale, care pot fi utilizate mai mult, trebuie colectate separat și supuse unei prelucrări adecvate pentru recuperarea informațiilor conținute în aceste materiale secundare.



Αγαπητοί πελάτες,

Συχαρητήρια για την αγορά μηχανημάτων από την ταχύτερα αναπτυσσόμενη μάρκα ηλεκτρικών και πνευματικών εργαλείων - RAIDER. Όταν εγκατασταθούν και λειτουργούν σωστά, τα RAIDER είναι ασφαλή και αξιόπιστα μηχανήματα και η εργασία μαζί τους θα προσφέρει πραγματική απόλαυση. Για την διευκόλυνσή σας έχει κατασκευαστεί και άριστο δίκτυο εξυπηρέτησης 32 πρατηρίων σε όλη τη χώρα.

Πριν χρησιμοποιήσετε αυτό το μηχάνημα, παρακαλούμε να εξοικειωθείτε προσεκτικά με αυτές τις «οδηγίες χρήσης».

Προς το συμφέρον της ασφάλειάς σας και για τη διασφάλιση της σωστής χρήσης και διαβάστε προσεκτικά αυτές τις οδηγίες, συμπεριλαμβανομένων των συστάσεων και των προειδοποιήσεων σε αυτές. Για να αποφύγετε περιττά σφάλματα και ατυχήματα, είναι σημαντικό αυτές οι οδηγίες να παραμείνουν διαθέσιμες για μελλοντική αναφορά σε όλους όσους θα χρησιμοποιήσουν το μηχάνημα. Εάν το πουλήσετε σε έναν νέο κάτοχο, πρέπει να υποβληθούν μαζί με αυτό οι «Οδηγίες χρήσης» για να μπορέσουν οι νέοι χρήστες να εξοικειωθούν με τις σχετικές οδηγίες ασφαλείας και λειτουργίας.

H Euromaster Import Export Ltd. είναι εξουσιοδοτημένος αντιπρόσωπος του κατασκευαστή και κάτοχος του εμπορικού σήματος RAIDER.

Διεύθυνση: Sofia City 1231, Bulgaria "Lomsko shausse" Blvd. 246, τηλ +359 700 44 155, 934 10 10, www.raider.bg; www.euromasterbg.com; e-mail: info@euromasterbg.com.

Από το 2006 η εταιρεία εισήγαγε το σύστημα διαχείρισης ποιότητας ISO 9001:2008 με εύρος πιστοποίησης: Εμπόριο, εισαγωγή, εξαγωγή και συντήρηση χόμπι και επαγγελματικών ηλεκτρικών, μηχανικών και πνευματικών εργαλείων και γενικού υλικού. Το πιστοποιητικό εκδόθηκε από την Moody International Certification Ltd, Αγγλία.

τεχνικά δεδομένα

παράμετρος	μονάδα	αξία
Μοντέλο	-	RDP-J6AC20
Τάση	V DC	2x20
Μπάρα πίεσης λειτουργίας:	bar	9
Χωρητικότητα δοχείου πίεσης	L	6
Ροή αέρα	l/min	98

## Κίνδυνος!

Κατά τη χρήση του εξοπλισμού, πρέπει να τηρούνται ορισμένες προφυλάξεις ασφαλείας για την αποφυγή τραυματισμών και ζημιών. Διαβάστε τις πλήρεις οδηγίες λειτουργίας και τους κανονισμούς ασφαλείας με τη δέουσα προσοχή. Φυλάξτε αυτό το εγχειρίδιο σε ασφαλές μέρος, έτσι ώστε οι πληροφορίες να είναι διαθέσιμες ανά πάσα στιγμή. Εάν δώσετε τον εξοπλισμό σε οποιοδήποτε άλλο άτομο, παραδώστε αυτές τις οδηγίες λειτουργίας και τους κανονισμούς ασφαλείας επίσης. Δεν μπορούμε να δεχθούμε καμία ευθύνη για ζημιές ή ατυχήματα που προκύπτουν λόγω μη τήρησης αυτών των οδηγιών και των οδηγιών ασφαλείας. Κανονισμοί ασφαλείας Οι αντίστοιχες πληροφορίες ασφαλείας βρίσκονται στο συνημμένο φυλλάδιο. Κίνδυνος! Διαβάστε όλους τους κανονισμούς και τις οδηγίες ασφαλείας. Τυχόν σφάλματα κατά την τήρηση των κανονισμών και των οδηγιών ασφαλείας μπορεί να προκαλέσουν ηλεκτροπληξία, πυρκαγιά και/ή σοβαρό τραυματισμό. Φυλάξτε όλους τους κανονισμούς και τις οδηγίες ασφαλείας σε ασφαλές μέρος για μελλοντική χρήση. Αυτή η συσκευή δεν προορίζεται για χρήση από άτομα (συμπεριλαμβανομένων παιδιών) με μειωμένες σωματικές, αισθητηριακές ή διανοητικές ικανότητες ή έλλειψη εμπειρίας και γνώσης, εκτός εάν τους έχει δοθεί επιβλεψη ή οδηγίες σχετικά με τη χρήση της συσκευής από άτομο υπεύθυνο για την ασφάλειά τους. Τα παιδιά θα πρέπει να επιβλέπονται ώστε να διασφαλίζεται ότι δεν παίζουν με τη συσκευή.

Ο εξοπλισμός και το υλικό συσκευασίας δεν είναι παιχνίδια. Μην αφήνετε τα παιδιά να παίζουν με πλαστικές σακούλες, αλουμινοχαρτα ή μικρά εξαρτήματα.

## Κατάλληλη χρήση

Ο ασύρματος συμπιεστής έχει σχεδιαστεί για να παράγει πεπιεσμένο αέρα για εργαλεία με πεπιεσμένο αέρα. Ο εξοπλισμός πρέπει να χρησιμοποιείται μόνο για τον προβλεπόμενο σκοπό. Οποιαδήποτε άλλη χρήση θεωρείται ως περίπτωση κακής χρήσης. Ο χρήστης / χειριστής και όχι ο κατασκευαστής θα είναι υπεύθυνος για οποιαδήποτε ζημιά ή τραυματισμό οποιουδήποτε είδους προκληθεί ως αποτέλεσμα αυτού. Λάβετε υπόψη ότι ο εξοπλισμός μας δεν έχει σχεδιαστεί για χρήση σε εμπορικές, εμπορικές ή βιομηχανικές εφαρμογές. Η εγγύησή μας θα ακυρωθεί εάν το μηχάνημα χρησιμοποιείται σε εμπορικές, εμπορικές ή βιομηχανικές επιχειρήσεις ή για ισοδύναμους σκοπούς.

## Πριν ξεκινήσετε τον εξοπλισμό

Πριν συνδέσετε τον εξοπλισμό στο τροφοδοτικό βεβαιωθείτε ότι τα δεδομένα στην πινακίδα τεχνικών χαρακτηριστικών είναι πανομοιότυπα με αυτά της επαναφορτιζόμενης μπαταρίας.

- Ελέγξτε τον εξοπλισμό για ζημιές που μπορεί να έχουν συμβεί κατά τη μεταφορά. Αναφέρετε αμέσως οποιαδήποτε ζημιά στη μεταφορική εταιρεία που χρησιμοποιήθηκε για την παράδοση του συμπιεστή.
  - Εγκαταστήστε τον συμπιεστή κοντά στο σημείο κατανάλωσης.
  - Αποφύγετε τις μεγάλες αεροπορικές γραμμές.
  - Βεβαιωθείτε ότι ο αέρας εισαγωγής είναι στεγνός και χωρίς σκόνη.
  - Μην εγκαθιστάτε τον συμπιεστή σε υγρό ή υγρό δωμάτιο. • Ο συμπιεστής επιτρέπεται να χρησιμοποιείται μόνο σε κατάλληλους χώρους (με καλό αερισμό και θερμοκρασία περιβάλλοντος από +5 °C έως 40 °C). Δεν πρέπει να υπάρχει σκόνη, οξέα, ατμοί, εκρηκτικά αέρια ή εύφλεκτα αέρια στο δωμάτιο.
  - Ο συμπιεστής έχει σχεδιαστεί για χρήση σε ξηρούς χώρους. Απαγορεύεται η χρήση του συμπιεστή σε χώρους όπου οι εργασίες εκτελούνται με ψεκασμένο νερό.
  - Λειτουργείτε τον εξοπλισμό μόνο σε σταθερή, επίπεδη επιφάνεια.
  - Χρησιμοποιήστε εύκαμπτους σωλήνες για να αποτρέψετε τη μετάδοση μη αποδεκτών φορτίων στο σύστημα σωληνώσεων στη σύνδεση μεταξύ του συστήματος συμπιεστή και του συστήματος σωληνώσεων.
  - Είναι απαραίτητο να χρησιμοποιείτε διαχωριστές, παγίδες και αποχετεύσεις που επεξεργάζονται τα υγρά που παράγονται από τον συμπιεστή πριν από το σύστημα συμπιεστή τίθεται σε λειτουργία.
  - Οι εύκαμπτοι σωλήνες τροφοδοσίας σε πιέσεις άνω των 7 bar θα πρέπει να είναι εξοπλισμένοι με καλώδιο ασφαλείας (π.χ. συρματοσχοίνο).

## Σπουδαίος!

Μην χρησιμοποιείτε ή φορτίζετε μια ελαττωματική μπαταρία.

Συναρμολόγηση και εκκίνηση

## Σπουδαίος!

Πρέπει να συναρμολογήσετε πλήρως τον εξοπλισμό πριν τον χρησιμοποιήσετε για πρώτη φορά.

- Διακόπτης On/O (Εικ. 1a)

Για να ενεργοποιήσετε τον εξοπλισμό, βάλτε το διακόπτη On/Off (7) στη θέση 1. Για να απενεργοποιήσετε τον εξοπλισμό, μετακινήστε τον διακόπτη On/Off (7) στη θέση 0 .

- Setting the pressure (Fig. 1a)

• Μπορείτε να ρυθμίσετε την πίεση στο μανόμετρο (5) χρησιμοποιώντας τον ρυθμιστή πίεσης (6). Η ρυθμισμένη πίεση μπορεί να αντληθεί από τον σύνδεσμο ταχείας ασφάλισης (4).

- Ρύθμιση του διακόπτη πίεσης

Ο διακόπτης πίεσης είναι ρυθμισμένος στο εργοστάσιο. Πίεση κοπής περίπου. 6 bar Πίεση αποκοπής περίπου. 8 bar

Λειτουργία

Μανόμετρο ελαστικών με αντάπτορες (Εικ. 2)

Πίεση εργασίας σε bar: 0 – 8

Εύρος εφαρμογών:

Το μανόμετρο ελαστικών (14) σας επιτρέπει να φουσκώνετε τα ελαστικά αυτοκινήτου εύκολα και ακριβώς.

Χρησιμοποιήστε το μανόμετρο για να ελέγξετε την πίεση των ελαστικών. Εάν η πίεση του ελαστικού είναι πολύ υψηλή, μπορείτε να μειώσετε την πίεση με την ενσωματωμένη ανακουφιστική βαλβίδα (ε). Η πίεση των ελαστικών

ο μετρητής συνοδεύεται από προσαρμογέα βαλβίδας για βαλβίδες ελαστικών αυτοκινήτου.

Προειδοποίηση! Προσέξτε τις πληροφορίες που παρέχονται από τον κατασκευαστή του ελαστικού και τον κατασκευαστή του οχήματος σχετικά με τη συνιστώμενη πίεση ελαστικών.

Προειδοποίηση! Αυτός ο εξοπλισμός δεν είναι βαθμονομημένος! Για μια βαθμονομημένη τιμή μέτρησης, ελέγξτε την πραγματική πίεση των ελαστικών χρησιμοποιώντας ένα βαθμονομημένο μετρητή μετά από εσάς έχετε φουσκώσει μόνοι σας τα λάστιχα, π.χ. σε πρατήριο καυσίμων.

Χρησιμοποιήστε το ως πιστόλι φυσημάτος

Για να χρησιμοποιήσετε το μανόμετρο ελαστικών ως πιστόλι φυσημάτος, πρέπει πρώτα να ξεβιδώσετε και να αφαιρέσετε τον εύκαμπτο σωλήνα με τον προσαρμογέα βαλβίδας για τα ελαστικά περιποίησης. Τώρα ο αντάπτορας εκκένωσης (15) μπορεί να βιδωθεί στο μανόμετρο του ελαστικού.

Εύρος εφαρμογών:

Για τον καθαρισμό και το φύσημα κοίλων χώρων ή δυσπρόσιτων περιοχών, καθώς και για τον καθαρισμό λερωμένων συσκευών. Ο απείρωσ μεταβλητός μοχλός σκανδάλης επιτρέπει την ακριβή δοσολογία πεπιεσμένου αέρα.

Οδηγίες για το σετ προσαρμογέα

Για πληροφορίες σχετικά με τη σωστή χρήση των προσαρμογέων για τις διάφορες βαλβίδες, ανατρέξτε στην ακόλουθη επισκόπηση (βλ. Εικ. 12 που δείχνει πώς να συνδέσετε τον προσαρμογέα στον συμπιεστή).

• Σφαίρα βελόνα (Εικ. 5)

Περιοχή εφαρμογής: Για φούσκωμα μπάλες. Η βελόνα μπάλας μπορεί να χρησιμοποιηθεί για να φουσκώσει μια ποικιλία από διαφορετικές μπάλες.

ΣΥΜΒΟΥΛΗ: Για να αποφύγετε την καταστροφή της βαλβίδας, βρέξτε ελαφρά τη βελόνα πριν την τοποθετήσετε.

Προσαρμογέας βαλβίδας (Εικ. 6)

Τομέας εφαρμογής: Για βαλβίδες ελαστικών κύκλου Dunlop.

Αυτός ο προσαρμογέας βαλβίδας Dunlop έχει σχεδιαστεί για το φούσκωμα ελαστικών κύκλου.

Προσαρμογέας I (Εικ. 7/Είδος I)

Περιοχή εφαρμογής: Για όλες τις βαλβίδες με εσωτερική διάμετρο 8 mm ή μεγαλύτερη.

Μπορείτε να χρησιμοποιήσετε αυτόν τον προσαρμογέα για να φουσκώσετε κρεβάτια αέρα, πισίνες ή σκάφη.

ΣΥΜΒΟΥΛΗ: Εισαγάγετε τον προσαρμογέα I στη βαλβίδα όπως φαίνεται στην Εικόνα 7, σχέδιο d.

Σπουδαίος! Το καπάκι της βαλβίδας πρέπει να ανοίξει λίγο πιέζοντας ελαφρά μεταξύ τους. • Προσαρμογέας II (Εικ. 8/Είδος II)

Περιοχή εφαρμογής: Για βιδωτές βαλβίδες.

Αυτός ο αντάπτορας μπορεί να χρησιμοποιηθεί για όλα τα συμβατικά σκάφη, καγιάκι και άλλα μεγάλα αντικείμενα, όπως πισίνες, που είναι εξοπλισμένα με βιδωτή βαλβίδα. • Προσαρμογέας εξαιρισμού (Εικ. 9/Είδος III)

Τομέας εφαρμογής: Για βαλβίδες ξεφουσκώματος Μπορείτε να βρείτε μια βαλβίδα ξεφουσκώματος σε συνδυασμό με άλλες βαλβίδες (κανονική βαλβίδα, βιδωτή βαλβίδα κ.λπ.)

σε πολλά μεγάλα αντικείμενα όπως ένα φουσκωτό στρώμα. Κωνικός προσαρμογέας γενικής χρήσης (Εικ. 10-11)

Περιοχή εφαρμογής: Ο αντάπτορας γενικής χρήσης μπορεί να χρησιμοποιηθεί για το φούσκωμα των κλινών και άλλων παρόμοιων αντικειμένων.

Καθαρισμός, συντήρηση και παραγγελία ανταλλακτικών

## Κίνδυνος!

Αφαιρέστε τις επαναφορτιζόμενες μπαταρίες πριν κάνετε οποιαδήποτε εργασία καθαρισμού και συντήρησης. Περιμένετε μέχρι να κρυώσει τελείως ο συμπιεστής. Κίνδυνος εγκαυμάτων!

Πάντα να αποσυμπιέξετε τη δεξαμενή πριν από οποιαδήποτε εργασία καθαρισμού και συντήρησης.

Μετά τη χρήση, αλλάζετε πάντα τον εξοπλισμό αμέσως και βγάζετε τις επαναφορτιζόμενες μπαταρίες.

### Καθάρισμα

Διατηρήστε τις συσκευές ασφαλείας απαλλαγμένες από βρωμιά και σκόνη όσο το δυνατόν περισσότερο.

Σκουπίστε τον εξοπλισμό με ένα καθαρό πανί ή φυσήστε τον με πεπιεσμένο αέρα σε χαμηλή πίεση.

Συνιστούμε να καθαρίζετε τη συσκευή αμέσως μετά τη χρήση της. Καθαρίζετε τη συσκευή τακτικά με ένα υγρό πανί και λίγο μαλακό σαπούνι. Μη χρησιμοποιείτε καθαριστικά ή διαλυτικά. αυτά μπορεί να είναι επιθετικά στα πλαστικά μέρη της συσκευής.

Βεβαιωθείτε ότι δεν μπορεί να εισχωρήσει νερό στο εσωτερικό της συσκευής. Πρέπει να αποσυνδέσετε τον εύκαμπτο σωλήνα και τυχόν εργαλεία ψεκασμού από τον συμπιεστή πριν τον καθαρισμό. Μην καθαρίζετε τον συμπιεστή με νερό, διαλύτες ή άλλα παρόμοια.

Συμπυκνωμένο νερό (Εικ. 1)

Σπουδαίος! Για να εξασφαλίσετε μεγάλη διάρκεια ζωής του δοχείου πίεσης (2), αποστραγγίστε το συμπυκνωμένο νερό ανοίγοντας τη στρόφιγγα αποστράγγισης (10) κάθε φορά μετά τη χρήση. Ελέγχετε το δοχείο πίεσης για σημάδια σκουριάς και ζημιάς κάθε φορά πριν από τη χρήση. Μη χρησιμοποιείτε τον συμπιεστή με κατεστραμμένο ή σκουριασμένο δοχείο πίεσης. Εάν ανακαλύψετε οποιαδήποτε ζημιά, επικοινωνήστε με το συνεργείο εξυπηρέτησης πελατών.

Βαλβίδα ασφαλείας (9)

Η βαλβίδα ασφαλείας έχει ρυθμιστεί για την υψηλότερη επιτρεπόμενη πίεση του δοχείου πίεσης.

Απαγορεύεται

για να ρυθμίσετε τη βαλβίδα ασφαλείας ή να αφαιρέσετε τη σφράγιση της. Ενεργοποιήστε τη βαλβίδα ασφαλείας από καιρό σε καιρό για να βεβαιωθείτε

ότι λειτουργεί όταν απαιτείται. Τραβήξτε το δακτύλιο με επαρκή δύναμη μέχρι να ακούσετε την απελευθέρωση του πεπιεσμένου αέρα. Στη συνέχεια, αφήστε ξανά τον δακτύλιο.

Αποθήκευση

Προειδοποίηση!

Τραβήξτε τις επαναφορτιζόμενες μπαταρίες και αερίστε τον εξοπλισμό και όλα τα συνδεδεμένα πνευματικά εργαλεία.

Ενεργοποιήστε τον συμπιεστή και βεβαιωθείτε ότι είναι ασφαλισμένος με τέτοιο τρόπο ώστε να μην μπορεί να τεθεί σε λειτουργία

πάλι από οποιοδήποτε μη εξουσιοδοτημένο άτομο.

Προειδοποίηση!

Αποθηκεύστε τον συμπιεστή μόνο σε στεγνό μέρος που δεν είναι προσβάσιμο σε μη εξουσιοδοτημένα άτομα.

Φυλάσσετε πάντα σε όρθια θέση, ποτέ με κλίση!

Μεταφορά

Μεταφέρετε τον εξοπλισμό μόνο μεταφέροντάς τον από τη λαβή μεταφοράς. Προστατέψτε τον εξοπλισμό από απροσδόκητα χτυπήματα και κραδασμούς.

Την προστασία του περιβάλλοντος.

Μην πετάτε τον ηλεκτρικό εξοπλισμό στα οικιακά απορρίμματα! Σύμφωνα με την Οδηγία 2012/19/EG της ΕΕ για τον απορριμμένο ηλεκτρικό και ηλεκτρονικό εξοπλισμό και τη νομοθεσία προώθησης και οι εθνικές ηλεκτρικές μηχανές, που μπορούν να χρησιμοποιηθούν περισσότερο, πρέπει να συλλέγονται χωριστά και να υποβάλλονται σε κατάλληλη επεξεργασία για την ανάκτηση των πληροφοριών που περιέχονται σε αυτά τα δευτερεύοντα υλικά



# EXPLODED VIEW

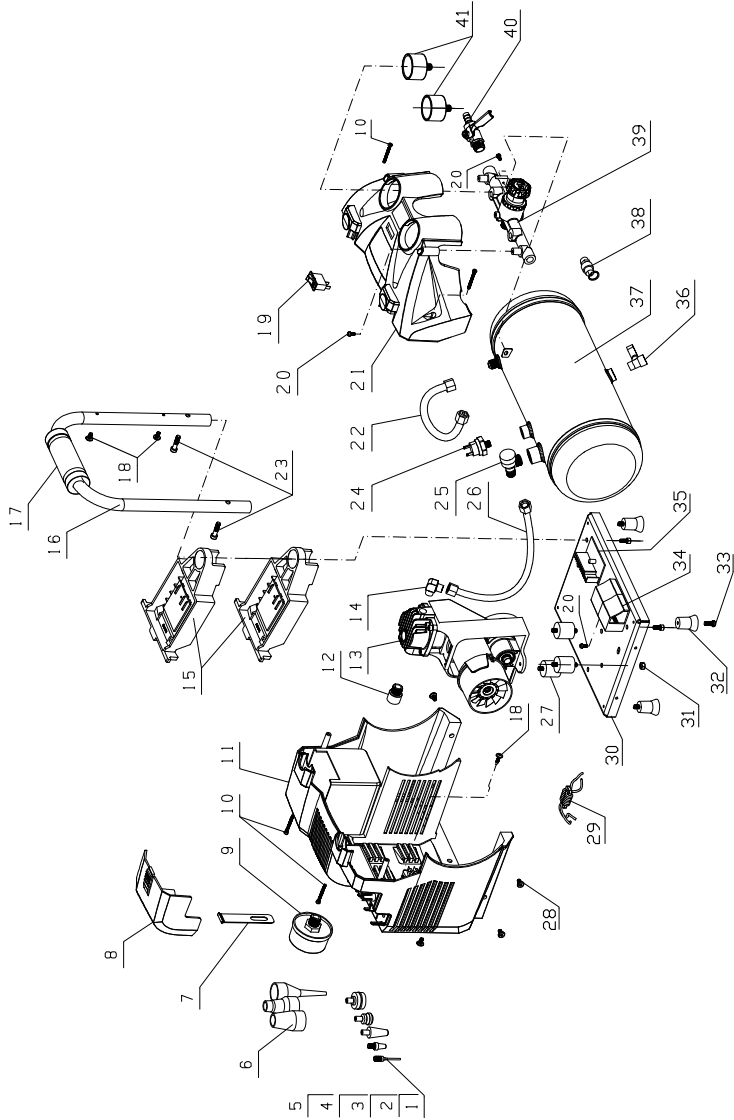



NO.	Item	Picture
1	Accessory 1	
2	Accessory 2	
3	Accessory 3	
4	Accessory 4	
5	Accessory 5	
6	Accessory 6	
7	stay cord	
8	Accessory cover	
9	Silencing filter	
10	Screw ST4X30	
11	Rear case	
12	transit joint	
13	Pump assembly	
14	elbow connection	
15	Battery pack pin + protection	
16	Bend the pipe handle	
17	handle	
18	Screw ST4X18	
19	Switch	
20	Screw M4X10	
21	Front case	
22	Output high pressure pipe	
23	Screw M3X25	
24	press switch	
25	check valve	
26	Input high pressure pipe	
27	Shock absorber column	
28	Screw M3X10	
29	inductance	
30	baseboard	
31	nut M5	
32	Rubber Foot	
33	Screw M3X14	
34	protection board	
35	Protective plate box	
36	purge valve	
37	air tank	
38	safety valve	
39	Pressure regulator assembly	
40	Brass pagoda connection	
41	pressure gage	

## Air compressor RDP-J6AC20



Euromaster Import Export Ltd., Sofia 1231, Bulgaria, 246 Lomsko shausse Blvd.

- (BG) Декларираме на собствена отговорност, че този продукт е в съответствие със следните стандарти и разпоредби:
- (GB) We declare under our sole responsibility that this product is in conformity and accordance with the following standards and regulations:
- (D) Der Hersteller erklärt eigenverantwortlich, dass dieses Produkt den folgenden Standards und Vorschriften entspricht:
- (NL) Wij verklaren onder onze volledige verantwoordelijkheid dat dit product voldoet aan, en in overeenstemming is met, de volgende standaarden en reguleringen:
- (F) Nous déclarons sous notre seule responsabilité que ce produit est conforme aux standards et directives suivants:
- (E) Declaramos bajo nuestra exclusiva responsabilidad que este producto cumple con las siguientes normas y estándares de funcionamiento:
- (P) Declaramos por nossa total responsabilidade que este produto está em conformidade e cumpre as normas e regulamentações que se seguem:
- (I) Dichiariamo, sotto la nostra responsabilità, che questo prodotto è conforme alle normative e ai regolamenti seguenti:
- (S) Vi garanterar på eget ansvar att denna produkt uppfyller och följer följande standarder och bestämmelser:
- (FIN) Vakuutamme yksinomaan omalla vastuullamme, että tämä tuote täyttää seuraavat standardit ja säädökset:
- (N) Vi erklærer under vårt eget ansvar at dette produktet er i samsvar med følgende standarder og regler:
- (DK) Vi erklærer under eget ansvar, at dette produkt er i overensstemmelse med følgende standarder og bestemmelser:
- (H) Felelosségünk teljes tudatában kijelentjük, hogy ez a termék teljes mértékben megfelel az alábbi szabványoknak és eloirásoknak:
- (CZ) Na naši vlastní zodpovednosť prehlasujeme, že je tento výrobek v souladu s následujícími standardy a normami:
- (SK) Vyhlasujeme na našu výhradnú zodpovednosť, že tento výrobok je v zhode a súlade s nasledujúcimi normami a predpismi:
- (SLO) S polno odgovornostjo izjavljamo, da je ta izdelek v skladu in da odgovarja naslednjim standardom ter predpisom:
- (PL) Deklarujemy na własną odpowiedzialność, że ten produkt spełnia wymogi zawarte w następujących normach i przepisach:
- (LT) Prisiimdami visa atsakomybe deklaruojame, kad šis gaminys atitinka žemiau paminetus standartus arba nuostatus:
- (LV) Apgalvojam ar visu atbildību, ka šis produkts ir saskaĀa un atbilst sekojošiem standartiem un nolikumiem:
- (EST) Deklareerime meie ainuvastutusel, et see toode on vastavuses ja kooskõlas järgmiste standardite ja määrustega:
- (RO) Declaram prin aceasta cu raspunderea deplint ci produsul acesta este En conformitate cu urmatoarele standarde sau directive:
- (HR) Izjavljujemo pod vlastitom odgovorno'stu da je strojem ukladan sa slijedesim standardima ili standardiziranim dokumentima i u skladu sa odredbama:
- (RUS) Под свою ответственность заявляем, что данное изделие соответствует следующим стандартам и нормам:
- (UA) На свою власну відповідальність заявляємо, що дане обладнання відповідає наступним стандартам і нормативам:
- (GR) Δηλώνουμε υπεύθυνα ότι το προϊόν αυτό συμφώνει και τηρεί τους παρακάτω κανονισμούς και πρότυπα:
- (MK) Ние под наша лична одговорност дека овој производ е во согласност со следните стандарди и регулативи:

EN 62841-1:2015

EN 1012-1:2010

EN IEC 55014-1:2021

EN IEC 55014-2:2021

2006/42 EC, 2014/30EU, 2000/14/EU

LwA: 94 dB(A)

Place&Date of Issue:

Sofia, Bulgaria

February 27, 2024



Brand Manager:

Krasimir Petkov



## EC DECLARATION OF CONFORMITY

Euromaster Import Export Ltd.

Address: Sofia 1231, Bulgaria, 246 Lomsko shausse Blvd.

Product: Air compressor

Brand: RAIDER

Type Designation: RDP-J6AC20

is designed and manufactured in conformity with following Directives:

2006/42/EC of the European Parliament and the Council dated 17-th May 2006 on machinery;  
2014/30/EU of the European Parliament and of the Council of 26 February 2014 on the harmonisation of the laws of the Member States relating to electromagnetic compatibility

2000/14/EU of the European Parliament and of the Council of 08 May 2000 relating to the noise emission in the environment by equipment for use out doors;

Noise emission according to standart EN ISO 3744:2010.

Measured sound power level: 92 dB(A)

Guaranteed sound power level LwA: 94 dB(A)

Notified body: 0036

TÜV SÜD Industrie Service GmbH

Westendstraße 199

and fulfils requirements of the following standards:

EN 62841-1:2015

EN 1012-1:2010

EN IEC 55014-1:2021

EN IEC 55014-2:2021



Place&Date of Issue:

Sofia, Bulgaria

February 27, 2024

Brand Manager:



## ЕО ДЕКЛАРАЦИЯ ЗА СЪОТВЕТСТВИЕ

Евромастер Импорт Експорт ООД  
Адрес: София 1231, България, "Ломско шосе" 246.

Продукт: Акумулаторен компресор  
Запазена марка: RAIDER  
Модел: RDP-J6AC20

2006/42/ЕО на Европейския парламент и на Съвета от 17 май 2006 година относно машините;

2014/30/ЕС на европейския парламент и на съвета от 26 февруари 2014 година за хармонизиране на законодателствата на държавите членки относно електромагнитната съвместимост

2000/14/ЕС на Европейския парламент и на Съвета от 8 май 2000г. за сближаване на законодателствата на държавите-членки във връзка с шумовите емисии на съоръжения, предназначени за употреба извън сградите.

Шумови емисии съгласно EN ISO 3744:2010.

Измерено ниво на звукова мощност: 92 dB(A)

Гарантирано ниво на звукова мощност LwA: 94 dB(A)

Нотифициран орган 0036

TÜV SÜD Industrie Service GmbH Westendstraße 199

и отговаря на изискванията на следните стандарти:

EN 62841-1:2015

EN 1012-1:2010

EN IEC 55014-1:2021

EN IEC 55014-2:2021



Място и дата на издаване:

София, България  
27 февруари 2024 г.

Бранд мениджър:

Красимир Петков



## DECLARAȚIE DE CONFORMITATE

Euromaster Import Export Ltd.  
Adresa: Sofia 1231, Bulgaria, 246 Lomsko shausse Blvd.

Produs: Compresor de aer

Trademark: RAIDER

Model: RDP-J6AC20

este proiectat și fabricat în conformitate cu următoarele directive Directivelor:

Directiva 2006/42/CE A Parlamentului European și a Consiliului din 17 mai 2006 privind echipamentele tehnice;

Directiva 2014/30/UE a parlamentului european și a consiliului din 26 februarie 2014 privind armonizarea legislațiilor statelor membre cu privire la compatibilitatea electromagnetică

2000/14/UE a Parlamentului European și a Consiliului din 08 mai 2000 referitoare la emisiile de zgomot în mediu de echipamentele utilizate în exterior;

Emisiilor de zgomot în conformitate cu EN ISO 3744:2010 standarde.

Măsurat nivelul de putere acustică: 92 dB (A)

Garantat nivelul de putere acustică LWA: 94 dB (A)

Organism notificat: : 0036

TÜV SÜD Industrie Service GmbH Westendstraße 199

este în conformitate cu următoarele standarde:

EN 62841-1:2015

EN 1012-1:2010

EN IEC 55014-1:2021

EN IEC 55014-2:2021



Locul și Data apariției:  
Sofia, Bulgaria  
February 27, 2024

Brand Manager:

Krasimir Petkov

## ГАРАНЦИОННА КАРТА

МОДЕЛ .....

СЕРИЕН № .....

СРОК .....

*(за подробности виж гаранционните условия)*

### ДАННИ ЗА КУПУВАЧА

ИМЕ/ФИРМА .....

*(попълва се от служителя)*

АДРЕС .....

*(попълва се от служителя)*

### ДАННИ ЗА ПРОДАВАЧА

ИМЕ/ФИРМА .....

*(попълва се от служителя)*

АДРЕС .....

*(попълва се от служителя)*

ДАТА/ПЕЧАТ .....

### СЕРВИЗЕН ПРОТОКОЛ

Приемн протокол	Дата на приемане	Описание на дефекта	Дата на предаване	Подпис

Машините и аксесоарите „RAIDER“ са конструирани и произведени съгласно действащите в Република България нормативни документи и стандарти за съответствие с всички изисквания за безопасност.

### **СЪДЪРЖАНИЕ И ОБХВАТ НА ТЪРГОВСКАТА ГАРАНЦИЯ.**

Търговската гаранция, която “Евромастер Импорт-Експорт” ООД дава за територията на Република България е както следва:

- 36 месеца за всички електроинструменти от сериите: **Raider Industrial, Raider Pro;**
- 36 месеца за физически лица за електроинструменти от сериите: **Raider Power Tools, Raider Garden Tools;**
- 12 месеца за юридически лица за електроинструменти от сериите: **Raider Power Tools, Raider Garden Tools;**
- 24 месеца за физически лица за инструменти от серията **Raider Pneumatic;**
- 12 месеца за юридически лица за инструменти от серията **Raider Pneumatic;**
- 24 месеца за физически лица за всички бензинови машини от сериите: **Raider Power Tools и Raider Garden tools**
- 12 месеца за юридически лица за всички бензинови машини от сериите: **Raider Power Tools и Raider Garden tools**
- 24 месеца за физически лица за всички крикове от серията **Raider Power Tools;**
- 12 месеца за юридически лица за всички крикове от серията **Raider Power Tools**

Търговската гаранция е валидна при предоставяне на гаранционна карта попълнена правилно в момента на закупуване на машината и фискален касов бон или фактура. Гаранционната карта трябва да съдържа модел, сериен номер, име подпис и печат на търговеца и продаващия магазин, подпис от страна на клиента, че е запознат с гаранционните условия и датата на покупката. Непопълнени или подправени гаранционни карти са невалидни. Машините трябва да се използват само по предназначение и в съответствие с инструкцията за употреба. За да се гарантира безопасната работа е необходимо клиента да се запознае добре с инструкциите за употреба на машината, правилата за безопасност при работа с нея и конкретното и предназначение.

Машината изисква периодично почистване и поддържаща поддръжка.

Гаранцията не покрива:

- износване на цветното покритие на машината;
- части и консумативи, които подлежат на износване, причинено от ползването като например: грес и масло, четки, водачи, опорни ролици, тампони, гумени маншони, задвижващи ремъци, спирачки, гъвкав вал с жило, лагери, семеринги, бутало с ударник на такери и др.;
- допълнителни аксесоари и консумативи като: ръкохватки, струйник, кутии, свредла, дискове за рязане, секачи ножове, вериги, шукурки, ограничители, полир-шайби, патронници (захвати и държачи на режещия инструмент), макарата за корда и самата корда за косачки и др.;
- ръчен стартерен механизъм и запалителна свещ;
- настройка на режима на работа;
- стопяеми електрически предпазители и крушки;
- механични повреди на корпуса и всички външни елементи на изделието, включително декоративни;
- предпазители за очи, предпазители за режещи инструменти, гумирани плочи, закопчалки, линеали и др.;
- захранващ кабел и щепсел;
- цялостните повреди на инструментите, причинени от природни бедствия, като пожари, наводнения, земетресения и др.; Отпадна на гаранцията.

Фирма “Евромастер И/Е” ООД не е отговорна за повреди причинени от трети лица, като „Електроснабдителни дружества”, повреди от външен характер, като токови удари, нестандартни захранващи напрежения и има правото да откаже гаранционно обслужване при:

- несъответстващ (или непотъпнал) сериен номер на изделието с този попълнен на гаранционната карта;
- залепен или липсващ индентификационен етикет на машината;
- повреди възникнали при транспорт, неправилно съхранение и монтаж на машината;
- направен опит за неоторизирана сервизна намеса в неупълномощена сервизна база;
- повреди, които са причинени в следствие на неправилна употреба (неспазване инструкцията за експлоатация) на машината от страна на клиента или трети лица;
- повреди причинени в резултат на използването на машината в друга среда освен препоръчаната от производителя (влажност, температура, вентилация, напрежение, запрашеност и др.);
- повреди, причинени от попадане на външни тела в машината;
- повреди, причинени в следствие на небрежно боравене с машината;
- повреди причинени от работа без въздушен филтър или силно замърсен такъв;
- при неправилно съотношение на бензин/двухтактово масло, водещо до блокиране на двигателя
- повреда в следствие неправилно поставен или незаточен режещ инструмент;
- повреда на редукторната кутия (предавката), причинена от недостатъчно добро смазване (с грес) на същата или механичен удар по задвижващата ос.
- повреда на ротор или статор, изразяваща се в слепване между тях, следствие на стопяване на изолациите, причинено от продължително претоварване;
- повреда на ротор или статор причинена от претоварване или нарушена вентилация, изразяваща се в промяна на цвета на колектора или намотките;
- натрупан нагар или запушен ауспух – резултат от предозиране на количеството масло в двухтактовата смес.
- липса на масло за режещата верига или незаточена (изхабена) верига;
- запущена горивна система;
- запущени защитни дискове, опорни плотове или други компоненти които са част от конструкцията на инструмента и са предназначени за осигуряването на безопасната му и правилна експлоатация;
- захранващият кабел на инструмента е удължаван или подменян от клиента;
- вредата е причинена от претоварване или липса на вентилация, недостатъчно или неправилно смазване на движещите се компоненти на изделието;

## 32

- износване или блокирани лагери поради претоварване, продължителна работа или прах;
  - разбито лагерно гнездо от блокиран лагер или разбита втулка;
  - разбито шпонково или резбово съединение;
  - повреда в ел.ключ или електронно управление причинена от прах или счулване;
  - повредена редукторна кутия (глава) причинено от застопоряващия механизъм;
  - поява на необичайна хлабина между бутало и цилиндър в резултат на претоварване, продължителна работа или прах;
  - затягане между бутало и цилиндър в резултат на претоварване, продължителна работа или прах;
  - повредено центробежно колело и спирачка (променен цвят) – дължи се на работа с блокирана спирачка;
  - спуквания по корпуса, причинени от неправилен монтаж на свързващи тръби, фитинги и подобни;
  - липса на компоненти които са част от конструкцията на инструмента и са предназначени за осигуряването на безопасната му и правилна експлоатация;
  - на всички водни помпи (без потопяемите) и хидрофори трябва да бъде монтиран възвратен клапан на входящия отвор. При хидрофорите периодично се проверява налягането на металния контейнер(налягането трябва да бъде в границите 1.5 – 2 bar).
  - **ВНИМАНИЕ!** Хидрофорите Raider с механичен пресостат не изключват автоматично при липса на вода!
  - повреда причинена от работа „на сухо“ без вода, която се изразява в деформация на уплътненията и компонентите на помпената част.
  - повреди причинени от замръзване и прекомерно прегряване;
- Срокът за отремонтване на приети в сервиза машини е в рамките на един месец.  
Сервизите не носят отговорност за машини, не потърсени от собственниците им един месец след законния срок за ремонт!

Търговската гаранция за батерии и зарядни устройства, която "Евромастер Импорт-Експорт" ООД дава за територията на Република България, е както следва:

- **18 месеца за батерията и зарядното устройство от сериите: Raider Industrial, Raider Pro;**
- **12 месеца за батерията и зарядното устройство от сериите: Raider Power Tools, Raider Garden Tools;**

Гаранционният срок започва да тече от датата на закупуване. Гаранцията покрива всички дефекти, възникнали при правилно ползване на батерията и зарядното устройство, съобразно инструкцията за употреба. "Евромастер Импорт-Експорт" ООД осигурява гаранция, приложима при изброените по-долу условия, чрез безплатно отстраняване на дефекти на продукта, за които в рамките на гаранционния срок може да се докаже, че се дължат на дефекти в материала или при производството. Търговската гаранция е валидна при предоставяне на гаранционната карта на машината, попълнена правилно в момента на закупуване на продукта и фискален касов бон или фактура. Гаранционната карта трябва да съдържа модел и сериен номер на акумулаторната машина, окомплектована с батерия и зарядно устройство, име, подпис и печат на търговеца продал комплекта акумулаторен електроинструмент, подпис от страна на клиента, че е запознат с гаранционните условия и датата на покупката.

Гаранцията не покрива:

- износване на цветното покритие на батерията и зарядното устройство;
- повреди възникнали при транспорт, механични повреди /на корпуса и всички външни елементи на батерията и зарядното, включително декоративни/, при други външни въздействия и природни бедствия като пожари, наводнения, земетресения;
- дефекти от амортизация, нормално износване и изхабяване; Гаранцията за батерията и зарядното устройство отпада в случаите на:
- несъответстващ (или непълнен) сериен номер на комплекта акумулаторен електроинструмент с този попълнен на гаранционната карта;
- нарушение на целостта, изтриване или липса на етикета на производителя върху батерията и зарядното устройство;
- всички случаи на повреди, причинени от неправилна употреба (неспазване инструкцията за експлоатация), изпускане, удар, заливане с течности, небрежно боравене, и в случаи, че всички клетки в батерията са изтощени под критичния минимум;
- зареждане с неоригинални зарядни устройства, запазващият кабел на зарядното устройство е удължаван или подменян от клиента, или други външни въздействия в противоречие с изискванията на производителя;
- когато е правен опит за ремонт, монтаж, демонтаж, модификация от потребителя или промени от неупълномощени лица или фирми;
- при използване на батерията и зарядното устройство не по предназначение;
- повреди причинени в резултат на използването и съхранението на батерията и/или зарядното в друга среда освен препоръчаната от производителя (влажност, температура, вентилация, напрежение, запрашеност и др.);
- при токови удари, гръмотевици, наводнения, пожари, други външни въздействия;
- при работа с нестандартна захранваща мрежа и с други неподходящи или нестандартни устройства;

Срокът за отремонтване на приети в сервиза батерии и зарядни устройства е в рамките на законния срок за ремонт- един месец, след който сервизите не носят отговорност в случай, че не са потърсени.

Законовата гаранция е съгласно изискванията на ЗЗП.

Законовата гаранция е съгласно изискванията на ЗЗП и Закон за предоставяне на цифрово съдържание и цифрови услуги и за продажба на стоки. При несъответствие на стоките потребителят има правни средства за защита срещу продавача, които не са свързани с разходи за него, като търговската гаранция не засяга тези средства за защита на потребителя;

Независимо от търговската гаранция продавачът отговаря за липсата на съответствие на потребителската стока с договора за продажба съгласно гаранцията по чл. 33 – 38 (Закон за предоставяне на цифрово съдържание и цифрови услуги и за продажба на стоки).

Чл. 33. (1) Когато стоките не отговарят на индивидуалните изисквания за съответствие с договора, на обективните изисквания за съответствие и на изискванията за монтиране или инсталиране на стоките, потребителят има право:

1. да предяви рекламация, като поиска от продавача да приведе стоката в съответствие;
2. да получи пропорционално намаляване на цената;



3. да развали договора.

(2) В случаите по ал. 1, т. 1 потребителят може да избере между ремонт или замяна на стоката, освен ако това се окаже невъзможно или би довело до непропорционално големи разходи за продавача, като се вземат предвид всички обстоятелства към конкретния случай, включително:

1. стойността, която би имала стоката, ако нямаше липса на съответствие;

2. значимостта на несъответствието, и

3. възможността да бъде предоставено друго средство за защита на потребителя без значително неудобство за потребителя.

(3) Продавачът може да откаже да приведе стоката в съответствие, ако ремонтът и замяната са невъзможни или ако биха довели до непропорционално големи разходи за него, като се вземат предвид всички обстоятелства, включително тези по ал. 2, т. 1 и 2.

(4) Потребителят има право на пропорционално намаляване на цената или да развали договора за продажба в следните случаи:

1. продавачът не е извършил ремонт или замяна на стоката съгласно чл. 34, ал. 1 и 2 или, когато е приложимо, не е извършил ремонт или замяна съгласно чл. 34, ал. 3 и ал. 4 или продавачът е отказал да приведе стоката в съответствие съгласно ал. 3;

2. появи се несъответствие въпреки предприетите от продавача действия за привеждане на стоката в съответствие; при несъответствие на стоки с дълготрайна употреба и на стоки, съдържащи цифрови елементи, продавачът има право да направи втори опит за привеждане на стоката в съответствие в рамките на срока на гаранцията по чл. 31;

3. несъответствието е толкова сериозно, че оправдава незабавно намаляване на цената или разваляне на договора за продажба, или

4. продавачът е заявил или от обстоятелствата е ясно, че продавачът няма да приведе стоката в съответствие в разумен срок или без значително неудобство за потребителя.

(5) Потребителят няма право да развали договора, ако несъответствието е незначително. Тежестта на доказване за това дали несъответствието е незначително се носи от продавача.

(6) Потребителят има право да откаже плащането на оставаща част от цената или на част от цената, докато продавачът не изпълни своите задължения за привеждане на стоката в съответствие.

Чл. 34. (1) Ремонтът или замяната на стоките се извършва безплатно в рамките на разумен срок, считано от уведомяването на продавача от потребителя за несъответствието и без значително неудобство за потребителя, като се вземат предвид естеството на стоките и целта, за която са били необходими на потребителя.

(2) За стоки, различни от стоките, съдържащи цифрови елементи, ремонтът или замяната на стоките се извършва безплатно в рамките на един месец, считано от уведомяването на продавача от потребителя за несъответствието и без значително неудобство за потребителя, като се вземат предвид естеството на стоките и целта, за която са били необходими на потребителя.

(3) Когато несъответствието се отстранява чрез ремонт или замяна на стоките, потребителят предоставя стоките на разположение на продавача. При замяна на стоките продавачът взема заменените стоки обратно от потребителя за своя сметка.

(4) Когато извършването на ремонт изисква демонтирането на стоките, които са били инсталирани съобразно тяхното естество и цел, преди да се появи несъответствието, или когато тези стоки трябва да бъдат заменени, задължението на продавача да ремонтира или да замени стоките включва демонтирането на стоките, които не съответстват, и инсталирането на заместващите стоки или на ремонтiranите стоки, или поемане на разходите за демонтиране и инсталиране на стоките.

(5) Потребителят не дължи заплащане за обичайната употреба на заменените стоки за времето преди тяхната замяна.

Чл. 35. Намаляването на цената е пропорционално на разликата между стойността на получените от потребителя стоки и стойността, която биха имали стоките, ако нямаше липса на съответствие.

Чл. 36. (1) Потребителят упражнява правото си да развали договора чрез заявление до продавача, с което го уведомява за решението си да развали договора за продажба.

(2) Когато несъответствието се отнася само за някои от стоките, доставени съгласно договора за продажба, и е налице основание за разваляне на договора съгласно чл. 33, потребителят има право да развали договора за продажба само по отношение на тези стоки, които не съответстват, както и по отношение на всички други стоки, които е придобил заедно със стоките, които не съответстват, ако не може разумно да се очаква, че потребителят ще се съгласи да запази само стоките, които съответстват.

(3) Когато потребителят развали договора за продажба изцяло или частично само по отношение на някои от доставените съгласно договора за продажба стоки, потребителят връща тези стоки на продавача без неоправдано забавяне и не по-късно от 14 дни, считано от датата, на която потребителят е уведомил продавача за решението си да развали договора за продажба. Крайният срок се смята за спазен, ако потребителят е върнал или изпратил стоките обратно на продавача преди изтичането на 14-дневния срок. Всички разходи за връщане на стоките, в т.ч. експедиране на стоките, са за сметка на продавача.

(4) Продавачът възстановява на потребителя заплатената цена за стоките след тяхното получаване или при представяне на доказателство от потребителя за тяхното изпращане на продавача. Продавачът е длъжен да възстанови получените суми, като използва същото платежно средство, използвано от потребителя при първоначалната трансакция, освен ако потребителят е изразил изричното си съгласие за използване на друго платежно средство и при условие че това не е свързано с разходи за потребителя.

Чл. 37. (1) Потребителят може да упражни правата си по този раздел, както следва:

1. за стоки, различни от стоки, съдържащи цифрови елементи, в срок до две години, считано от доставянето на стоката;

2. за стоки, съдържащи цифрови елементи, когато договорът за продажба предвижда еднократно предоставяне на цифрово съдържание или цифрова услуга, независимо от това дали несъответствието се дължи на физическите или цифровите елементи на стоката, в срок до две години, считано от доставянето на стоката и предоставянето на цифровото съдържание или цифровата услуга или в рамките на периода от време, посочен в чл. 31, ал. 1 и 2, без да се възприематства прилагането на чл. 28, ал. 3, т. 1;

3. за стоки, съдържащи цифрови елементи, когато договорът за продажба предвижда непрекъснато предоставяне на цифрово съдържание или цифрова услуга за определен период от време, независимо от това дали несъответствието се дължи на физическите или цифровите елементи на стоката, в срок до две години, считано от доставянето на стоката и от започването на непрекъснато предоставяне на цифровото съдържание или цифровата услуга;

4. за стоки, съдържащи цифрови елементи, когато договорът за продажба предвижда непрекъснато предоставяне на цифрово съдържание или цифрова услуга за период, по-дълъг от две години, и несъответствието се дължи на цифровите елементи на стоката, потребителят може да упражни правата си по този раздел в рамките на срока на действие на договора.

(2) Срокът по ал. 1 спира да тече през времето, необходимо за извършване на ремонт или замяна на стоката.

(3) Упражняването на правото на потребителя по ал. 1 не е обвързано с други срокове за предявяване на иск, различни от тези по ал. 1.

Чл. 38. Продавачът, който отговаря за несъответствие на стоките, дължащо се на действие или бездействие, включително на пропуск да се предоставят актуализации на стоки, съдържащи цифрови елементи, от страна на лице на предходен етап от веригата от търговски сделки, има право на иск за обезщетение за претърпени вреди срещу лицето или лицата, които са причинили несъответствието.



Elektroinstrumenti „RAIDER” su konstruisani i proizvedeni u saglasnosti sa normativnim dokumentima i standardima u skladu sa svim zahtevima za bezbednost koji važe na teritoriji Srbije

## Sadržaj i obuhvat trgovačke garancije

### Uslovi garancije

Garantni rok na teritoriji Srbije je .....godine i teče od datuma kupovine elektrouredjaja.

Kupac-korisnik elektrouredjaja ima pravo na besplatnu popravku u osiguranom garantnom periodu, ako je garantni list popunjen ispravno potpisan i pečatiran od strane prodavca koji je uredjaj prodao, potpisan od strane kupca kojim potvrđuje da je upoznat sa uslovima garancije i fiskalni račun kojim potvrđuje datum kupovine uredjaja.

Za popravku i reklamaciju se primaju samo dobro očišćene mašine!

Popravka kvara priznatog sa naše strane u garantnom roku se izvršava na sledeći način: po našem izboru mi popravljamo pokvareni uredjaj besplatno ili ga menjamo za nov i garantni rok se ne obnavlja. Uredjaj treba da se koristi strogo po instrukcijama navedenim u uputstvu za upotrebu.

Za bezbedan rad sa elektouredjajem neophodno je da kupac pre početka upotrebe aparata pažljivo pročita uputstvo za upotrebu, zatim uputstvo za bezbednost pri radu i naravno da koristi uredjaj za to za šta je neamenjen. Uredjaj zahteva periodično čišćenje i adekvatno održavanje .

### Garancija ne pokriva:

- ishabanu boju elektroaparata
- delovi i potrošni materijal koji podleže habanju prilikom upotrebe kao što su: grejs, ulje, četke, valjci, i dr.
- dodatni pribor i potrošni materijal kao što:rukohvati, baterije, kutije, dodatci za napajanje, svrdla, diskovi za sečenje, noževi, lanci, šmirgle, graničnici, kabli i dr.
- elktrični osigurači i sijalice
- mehanička oštećenja na telu aparat, dekorativni elementi na aparatu, štitičnici za oči, štitičnici za dodatke za sečenje, gumene ploče, učvršćivači, lenjiri, kabal i utičnica.
- celokupna oštćenja aparata nasatala kao poslrđica požara, poplava, zemljotresa i dr.

### Otkaz garancije

Pravo da otkáže popravku (remont) u garantnom roku ima u sledećim slučajevima:

- Neodgovarajući (ili ne popunjen) serijski broj proizvoda u poredjenju sa serijskim brojem koji je upisan na garantni list
- Identifikaciona nalepnica proizvoda je izbrisana ili je nema.
- Ako je neko iz neovlašćenog servisa već pokušao da popravi aparat.
- Kvar je nastao kao posledica nepravilne upotrebe aparata ( nisu poštovane instrukcije navedene u uputstvu za upotrebu) od strane kupca ili drugih lica.
- Oštećenja su nastala usled nemarne upotrebe aparata.
- Oštećenje rotora ili statora u vidu splelivanja nastala kao posledica topljenja izolacije a prouzrokovana prekomernom upotrebom aparata.
- Oštećenje rotora ili statora posledica preopterećenja ili oštećenog sistema za ventilaciju koja se manifestuje ravnomernim potamnivanjem kolektora ili zavojnica.
- Nedostaju zaštitni diskovi, ili drugi delovi uredjaja koji su deo konstrukcije aparata i imaju za cilj da osiguraju bezbedan rada sa aparatom prilikom pravilne upotrebe.
- Kabal za napajanje aparata je produžavan ili menjan od strane kupca.
- Šteta naneta preopterećenjem, zbog nedostatka ventilacije ili nedovoljnog podmazivanja pokretnih komponenti.
- Sklonjeni lageri zbog preopterećenja ili dugotrajne upotre.

Rok za popravku uredjeja koji je primljen u servis je 45 dena.

Ovlašćeni servis ne snosi odgovornost za aparate koje vlasnik nije došao da preuzme mesec dana nakon isteka zakonskog roka za popravku!

# RAIDER®

**SC EUROMASTER SRL**  
STR. DRUMUL GARII OTOPENI NR 6, OTOPENI, ILFOV  
TEL/FAX: 021.351.01.06

## CERTIFICAT DE GARANTIE

Nr. \_\_\_\_\_ din \_\_\_\_\_

Denumirea produsului \_\_\_\_\_

Seria de fabricatie a produsului \_\_\_\_\_

Caracteristici tehnice \_\_\_\_\_

Garanție comercială: PRODUS DE UZ GOSPODĂRESC: Termen de garanție: 24 luni de la data vânzării către persoanele fizice și 12 luni pentru persoanele juridice (pentru toată gama RAIDER). MARCA RAIDER PRO: Termen de garanție: 24 luni de la data vânzării către persoanele fizice și 12 luni pentru persoanele juridice

\*Garanția pentru acumulatori și baterii este de 6 luni din momentul achiziționării.

Durata medie de utilizare: 36 luni

Vandut prin societatea \_\_\_\_\_ din localitatea

\_\_\_\_\_ str. \_\_\_\_\_ nr. \_\_\_\_\_ cu

factura /bonul nr. \_\_\_\_\_ din data \_\_\_\_\_

Cumparator \_\_\_\_\_

Data cumpararii produsului \_\_\_\_\_

**Do it wise, not twice!**

 **euromaster**

[www.euromasterbg.com](http://www.euromasterbg.com)

**Garantia presupune repararea gratuita a defectelor datorate producatorului, in cadrul termenului de garantie**

1. Vanzatorul care comercializeaza produsul are obligatia sa faca demonstratia de functionare a produsului si sa explice consumatorului modul de utilizare al acestuia, in cazul in care consumatorul solicita acest lucru.

2. Produsul defect va fi receptionat de catre unitatea de service de care apartine care va efectua diagnosticarea defectului.

3. Unitatea de service are obligatia de a efectua diagnosticarea, expertizarea si depanarea, in perioada de garantie, gratuit, in cel mult 15 zile de la data inregistrarii reclamatiei consumatorului. In cazul in care produsul nu poate fi reparat, el va fi inlocuit imediat dupa ce se constata imposibilitatea folosirii acestuia, cu un produs similar, acordandu-se un nou termen de garantie care va curge de la data preschimbării produsului sau i se va restitui beneficiarului contravaloarea produsului. Agentul economic are aceleasi obligatii pentru produsul inlocuit ca si pentru produsul vandut initial.

4. Durata termenului de garantie se prelungeste cu termenul scurs de la data la care consumatorul a reclamat defectarea produsului, pana la data repunerii in functiune a acestuia, acest fapt fiind inregistrat in certificatul de garantie de catre unitatea de service care a executat reparatia.

5. Pentru a beneficia de garantie, cumparatorul are obligatia de a respecta instructiunile de utilizare/ intretinere predate de vanzator o data cu produsul si de a nu permite interventii asupra produsului din partea unor persoane neautorizate sa acorde service.

6. In cazul unor defectiuni aparute in cadrul termenului de garantie, cumparatorul se va prezenta la unitatea de service cu bonul/factura de cumparare, certificatul de garantie si reclamația referitoare la deficiențele produsului.

7. Vanzatorul este obligat fata de consumator, pentru produsul reclamat in cadrul termenului de garantie, sa asigure si sa suporte toate cheltuielile pentru repararea sau inlocuirea acestuia, precum si cheltuielile de diagnosticare, expertizare, ambalare si transport.

8. Producatorul si vanzatorul sunt exonerati de obligatiile lor privind garantia, daca defectiunea s-a produs din cauza nerespectării de catre consumator a instructiunilor de utilizare, intretinere, manipulare, transport, depozitare, cuprinse in documentatia care insoteste produsul.

9. Vanzatorul este obligat sa asigure repararea sau inlocuirea gratuita a produsului dupa expirarea termenului de garantie, in cazul in care defectiunea s-a datorat unor vicii ascunse, confirmate prin expertize tehnice efectuate de un organism neutru, aparute in cadrul duratei medii de utilizare a acestuia, caz in care cheltuielile aferente vor fi suportate de vanzator.

**10. ATENTIE! RESPECTATI INTOCMAI INSTRUCIUNILE DIN MANUALUL DE UTILIZARE A PRODUSULUI!**

11. La expirarea perioadei de garantie (postgarantie) depanarea produsului se va efectua contra cost, la solicitarea clientului.

12. La efectuarea unor lucrari de service pentru lucrarea de remediere a defectului, in cazul in care lucrarea nu necesita utilizarea de piese de schimb, prestatorul va acorda pentru lucrare obligatoriu o garantie de cel putin 3 luni.

13. Lista unitatilor de service este mentionata in prezentul certificat de garantie.

**LISTA CENTRELOR SERVICE AUTORIZATE**

- SC Stefan Alex SRL- Str.Parcului Bl.K4,ScE,Ap.1, Calarasi , Tel : 0735.199.024
- ABC International SRL - Str.Babadag nr.5,Bloc1Sc.A parter,Tulcea; Tel : 0240.518.260
- Euro 94 SRL - Sos.Chitilei 60A sect1, Bucuresti ; Tel : 021.668.72.60
- SC Viva Metal Decor SRL- STR. ALBESTI NR. 10 ( IN INCINTA FOSTEI AUTOBAZE ZENIT), Curtea de Arges; Tel : 0722.531.168 / 0732.148.633
- SC BUFFALO COM SRL – Sos Transilvaniei , Nr 17-19 , Oradea ; Tel: 0749.217.717
- SC AZIF COM SRL- Piata Chiriac Magazinul Universal, Craiova,Judetul Dolj, tel.0788.419.858,fax 0251.522.131
- SC GUMSERVICE SRL, Miercurea Ciuc, Str. George Cosbuc Nr. 14, TEL. 0266371183
- SC ADA TRADING SRL Calea Bucurestilor nr.64, bloc C1-3, Otopeni Ilfov.Tel/fax 0213504379
- SC TEHNO HOBY SRL strada Erou Bucur.nr.9, Piatra Neamt, judetul Neamt;Tel.0233236333, Fax.0233222026
- SC BASAROM COM SRL, Sos Alexandriei , Nr. 6A, Bragadiru, Ilfov, Tel 0214201637, Fax 0214201638.

**14. EVIDENTA REPARATIILOR IN PERIOADA DE GARANTIE**

Nr crt	Data reclamatie	Data rezolvare reclamatie	Reparatie executata/ piese inlocuite	Prelungire garantie	Garantie ptr. service	Nume si semnatura deparator	Semnatura consumator
<u>1</u>							
<u>2</u>							
<u>3</u>							
<u>4</u>							
<u>5</u>							
<u>6</u>							
<u>7</u>							

IMPORTATOR:  
SC Euromaster SRL

VANZATOR:  
Semnatura / stampila

15.AM CITIT CONDITIILE DE ACORDARE A GARANTIEI SI AM LUAT LA CUNOSTINTA.NU AM OBIECTIUNI (SEMNATURA CONSUMATORULUI) \_\_\_\_\_

Prezentul certificat de garantie este in conformitate cu prevederile HG 449/2003, privind comercializarea produselor si garantiile asociate cu OG 21/2008 si OG 174/2008 cu modificarile si completarile ulterioare republicate si nu afecteaza drepturile consumatorilor.

Produsul beneficiaza de o garantie legala de conformitate de 24 luni(2 ani).Existenta garantiei legale de conformitate si a celei comerciale nu exclude existenta garantiei de viciu ascuns conform OG 21/2008, cu modificarile si completarile ulterioare republicate si a codului civil.

«RAIDER» power tools are designed and manufactured in accordance with the regulations and standards for compliance with all safety requirements.

Content and scope of the commercial guarantee.

## WARRANTY CONDITIONS

The warranty period is:

- For domestic use (private)
- For professional use (for companies)

User is entitled to free repair service in insured warranty period if the warranty card is filled properly made with signature and dealer's stamp, sold the instrument signed by the client that is aware of the warranty conditions and fiscal cash register receipt or invoice showing the date of purchase.

Repairs are accepted only cleaned machines!

Appliances should only be used appropriately and in accordance with the instructions.

To ensure safe operation is required the customer to be familiar with instructions for use of power tool safety rules when working with it and its particular purpose. The unit requires periodic cleaning and proper maintenance.

Warranty does not cover:

- Wear of colored coating of tools;
- Parts and consumables, which are subject to wear caused by use such as: grease, oil, brushes, guides, rollers, pads, drive belts, flexible wire shaft, bearings, seals, piston with a hammer tackers, etc.;
- Accessories and supplies such as: handles, nose, batteries, cases, chargers, drills, cutting discs, chisel knives, chains, sandpaper, stops, polishing discs, chucks (grip, holder of the cutting tool) to cord reel itself cord for lawn mowers, etc.;
- Fusible fuses and bulbs;
- Mechanical damage to the hull and all external components of the device, including ornamental;
- Fuses eye fuses cutting tools, rubber plates, frames, rulers, etc.;
- Cord and plug;
- Overall damage to instruments caused by natural disasters such as fires, floods, earthquakes, etc.;

The warranty is not valid in cases where:

- Inconsistent serial number of this article with a completed warranty card;
- The label is removed or completely missing one;
- Is attempting to unauthorized interference with unauthorized service base camp;
- Damage caused due to misuse (non instructions) of the device by the customer;
- Damage caused due to careless handling of the device;
- Damage to rotor or stator, consisting of the bonding between them, due to melting of insulation caused by the continuous overload;
- Damage to rotor or stator caused by overload or impaired ventilation, expressed in the change of the collector or windings;
- No protective disks, support panels or other components that are part of the structure of the instrument and are intended to ensure its safe and proper operation;
- The cord of the instrument is extended or replaced by the customer;
- Damage caused by overload or lack of ventilation and insufficient lubrication of moving components;
- Wear and tear bearings or blocked due to overloading, or powder;
- Broken bearing collar;
- Breach the integrity of the teeth of gears (broken, worn);
- Broken spline or bolting;
- Failure On/Off switch or electronic control caused by dust or breakage;
- Broken gear box (head) caused by the lock mechanism;
- Occurrence of abnormal clearance between piston and cylinder as a result of overloading or dust;
- Tightening between piston and cylinder as a result of overloading or dust;
- Damaged centrifugal wheel and brake (discolored) - due to work by a blocked brake;

The deadline for a renovated adopted in electric service is within a month.

Workshops are not responsible for the instruments are not contacted by the owners one month after the statutory period for repair!



## WARRANTY CARD

**MODEL**.....

**SERIAL №** .....

**TERM** .....

*(for details see the warranty conditions)*

**№, date of invoice / cash receipt**.....

### DETAILS OF BUYER

**NAME / COMPANY** .....

*(be filled in by the employee)*

**ADDRESS**.....

*(be filled in by the employee)*

**SIGNATURE OF BUYER**.....

*(I am familiar with warranty conditions and the operating device is in good working order and accessory)*

### DETAILS OF SELLER

**NAME / COMPANY** .....

*(be filled in by the employee)*

**ADDRESS** .....

*(be filled in by the employee)*

**DATE / STAMP** .....

### SERVICE REPORT

Receiving Protocol	Date of adoption	Description of the defect	Date of transmission	Signature

Central Service: Bulgaria, Sofia, "Lomsko shose" 246, tel. : +359 700 44 155 (free for the whole country)



## ГАРАНТЕН ЛИСТ

МОДЕЛ .....

СЕРИСКИ БРОЈ.....

РОК НА ГАРАНЦИЈАТА.....

### ПРОДАВАЧ

ИМЕ НА ФИРМАТА.....

АДРЕСА.....

### КУПУВАЧ

ИМЕ НА ФИРМАТА.....

АДРЕСА.....

ДАТУМ И ПЕЧАТ .....

Декларација

Извозник: ЕУРОМАСТЕР ЛТД. - Бугарија

ПРИЕМЕН ПРОТОКОЛ	ДАТА НА ПРИЕМОТ	ОПИС НА ДЕФЕКТОТ	ДАТА НА ПРЕДАВАЊЕ	ПОТПИС

СЕРВИСЕН ПРОТОКОЛ

Електричните апарати “Рајдер” се дизајнирани и произведени во согласност со нормативните документи и стандарди во согласност со сите барања за безбедност што се применуваат.

### Содржината и опфат на гаранцијата

#### Услови на Гаранцијата

Рокот на гаранцијата се наведува во гарантниот лист и важи од датумот на купување на производот.

Купувачот/Корисникот на електричната опрема имаат право на бесплатни поправки на уредот доколку истиот е во гарантираниот период, доколку гарантниот лист е правилно пополнет со потпис и печат од страна на продавачот кој го продал уредот, потпишан од страна на купувачот кој потврдува дека е запознаен со условите на гаранцијата и со физикална сметка или фактура која го потврдува датумот на купување на електричниот апарат.

За поправка и рекламација ќе бидат примени само добро исчистени машини!

Поправката на дефекти признати од наша страна во гарантираниот рок се изведува на следниот начин: по наш избор ги поправаме дефектните уреди бесплатно или ги менуваме за нови доколку се во гарантниот рок и доколку не е можно сервисирање.

Уредот треба да се користи строго по упатствата и прописите пропишани во упатството.

За безбедно работење со електричниот уред неопходно е купувачот пред да започне со користење на уредот, да се запознае со упатството за употреба, да се запознае со ставките за безбедност при работа и да го користи уредот за тоа што е наведено во упатството. Уредот бара периодично чистење и адекватно одржување.

#### Гаранцијата не опфаќа:

- Губење на бојата на машината.
- Делови и потрошни материјали кој подлежат на абеење при употреба, како што се: маст, масло, четкици, водичи, валџаци, ролки, подлошки, погонски ремени, флексибилно вратило, лагери, семеринги, клип, работно тркало и др.
- Опрема и материјали како што се: Рачки, кабли, батерии, кутии, додатоци за напојување, бургии, дискови за сечење, ножеви ланци, шмиргли, граничници, конец за сечење и др.
- Стопени електрични осигурувачи и заштити
- Механички оштетувања на телото на уредот, декоративни елементи.
- Заштита за очите, заштита за сечење, гумирани плочки, затварачи, мерила и др.
- Кабел и приклучоци.
- Целокупно оштетување на апаратот настанато како последица од пожар, поплава, земјотрес и сл.

#### Поништување на гаранцијата

Правото да се поништи поправката (ремонт) во рамките на гарантниот период е во следниве случаи:

- Серискиот број заведен во гаранцијата не одговара со серискиот број на машината .
- Налепницата за идентификација залепена на производот е избришана или е исчезната.
- Доколку друго лице кое не е овластениот сервис се обиде да го поправа уредот.
- Доколку не се појави како резултат на несоодветна употреба на уредот (не следи ги инструкциите наведени во упатството) од страна на купувачот или друго лице.
- Дефектот е предизвикан од невнимателна употреба со апаратот
- Оштетувања предизвикани од работа со дотрајани (или лошо поставени) елементи за сечење
- Оштетувањата на роторот или статорот настанале како последица на топењето на изолацијата предизвикано од прекумерно користење на апаратот.
- Оштетувањата на роторот или статорот резултат на преоптоварување или оштетен на системот за вентилација која се манифестира со рамномерно потемнување на колекторот или намотката.
- Недостигаат заштитните дискови, или други делови кои се дел од составната опрема и се наменети за да се обезбеди безбедно работење со уредот кога се користи правилно.
- Електричниот кабел на машината е продолжен или замени од страна на корисникот.
- Оштетувања на уредот од преоптеретување, лоша вентилација и од недоволно подмачкување на подвижните делови
- Оштетени лагери поради преоптоварување или долготрајна работа.
- Скршено легло за лагери од страна на блокиран лагер
- Некомплетен заб на запчаникот (скршен, изабен)
- Скршено шпонково или вилушесто лежиште
- Оштетувања во електриката за клучот како резултат на прашина или кршење
- Оштетување на редукционата кутија (глава) настанато од механизмот за заклучување
- Појава на невообичаена лабавост помеѓу клипот и цилиндарот како резултат на преоптеретување, долготрајна употреба или прашина
- Затегнатост помеѓу клипот и цилиндарот како резултат на преоптеретување прекумерна употреба или прашина
- Оштетено централното тркало и кочниците(променета на боја) - последица на работа со блокирана кочница

Крајниот рок за поправка на уредот кој е примена во сервисот е 45 дена.

Овластениот сервис не сноси одговорност за опремата доколку сопственикот не ја подигне еден месец по истекот на законскиот рок за поправка на машината!

## GARANCIJSKA IZJAVA

Spoštovani kupec,

Zahvaljujemo se vam za nakup proizvoda Raider in upamo, da boste z njim zadovoljni. Če bo proizvod potreben popravila v garancijskem roku, se najprej posvetujte z vašim prodajalcem, ki vam je proizvod prodal ali s pooblaščenim serviserjem. Da bi se izognili nepotrebnim nevšečnostim, vam svetujemo, da preden pokličete najbližjega pooblaščenega serviserja, ponovno pazljivo preberete navodila za uporabo.

FIRMA IN SEDEŽ DAJALCA GARANCIJE:

TOPMASTER, D.O.O., Slovenčeva ulica 24, 1000 LJUBLJANA

FIRMA IN SEDEŽ PRODAJALCA:

DATUM IZROČITVE BLAGA:

ARTIKEL:

IZJAVA GARANCIJE:

Garancijski list vam v garancijskem roku zagotavlja brezplačno popravilo proizvoda Raider, kupljenega v Republiki Sloveniji, v skladu s pogoji:

## POGOJI ZA UVELJAVLJANJE GARANCIJE:

1. Garancija velja, če poleg pokvarjenega proizvoda priložite pravilno in v celoti izpolnjen garancijski list ter priložite račun.

Garancija ne zajema naslednjih posegov:

- a) Vzdrževanje, popravilo ali zamenjave delov zaradi normalne obrabe,
- b) Popravilo škode, ki je nastala zaradi:
  - nepravilne uporabe, neupoštevanja navodil za uporabo,
  - popravila, ki ga je opravila nepooblaščen oseba,
  - nesreče, vode, ognja ali katerega koli vzroka, ki ga DAJALEC GARANCIJE ne more nadzorovati,

Za vsa garancijska popravila vam kot nosilec garancije jamči uvoznik / distributer:

**TOPMASTER, D.O.O., Slovenčeva ulica 24, 1000 Ljubljana**

### OZEMELJSKO OBMOČJE VELJAVNOSTI GARANCIJE:

Garancija je veljavna na ozemeljskem območju Republike Slovenije.

#### GARANCIJA:

Raider zagotavlja, da bo proizvod brezhibno deloval 12 mesecev (1 leto) od dneva nakupa. Proizvod bo v tem roku od dneva nakupa deloval brez napak, ki bi bile posledica slabega materiala ali slabe izdelave!

Če se v tem času proizvod pokvari zaradi slabega materiala ali izdelave, ga bomo brezplačno zamenjali z novim, če bo čas popravila daljši od 45 dni.

Za čas popravila se podaljša garancijski rok. Čas zagotavljanja vzdrževanja in dobave rezervnih delov je tri (3) leta, po preteku garancije.

**OPOZORILO:** garancija ne izključuje pravic potrošnika, ki izhajajo iz odgovornosti prodajalca za napake na blagu.

#### POOBLAŠČENI SERVIS : TOPMASTER d.o.o.

**Slovenčeva ulica 24**

**1000 Ljubljana**

**Tel: 05/ 905 91 58**

**Fax:01/ 905 91 59**

#### Oddaja stare električne in elektronske opreme (veljavno v evropski uniji in v drugih evropskih državah s sistemom zbiranja ločenih odpadkov).



Če je na izdelku ali na njegovi embalaži ta simbol, pomeni, da z izdelkom ne smete ravnati kot z gospodinjstvi odpadki. Morate ga oddati na ustrezno zbirno mesto za recikliranje električne in elektronske opreme. S pravilno oddajo tega izdelka boste pomagali preprečiti negativne posledice na okolje in zdravje ljudi, do katerih bi prišlo v primeru neustreznega ravnanja ob odstranitvi tega izdelka. Recikliranje materiala bo pripomoglo k ohranjanju naravnih virov. Podrobnejše informacije o recikliranju tega izdelka lahko dobite pri lokalni mestni upravi, službi za oddajanje gospodinjstvih odpadkov ali v trgovini, kjer ste izdelek kupili. Odpadno električno in elektronsko opremo lahko oddate brezplačno tudi distributerju neposredno ob do-

bavi električne oziroma elektronske opreme.

Αξιότιμη πελάτισσα, αξιότιμε πελάτη,

τα προϊόντα μας υπόκεινται σε αυστηρό έλεγχο ποιότητας. Εάν η συσκευή αυτή παρ' όλα αυτά κάποτε δεν λειτουργήσει άψογα, λυπούμαστε πολύ και σας παρακαλούμε να αποταθείτε προς το τμήμα μας εξυπηρέτησης πελατών στην διεύθυνση που αναφέρεται στην κάρτα αυτή. Ευχαρίστως είμαστε και τηλεφωνικά στη διάθεσή σας στον αριθμό σέρβις που αναφέρεται στην κάρτα εγγύησης. Για την αξίωση της εγγύησης ισχύουν τα εξής:

1. Αυτοί οι όροι εγγύησης ρυθμίζουν πρόσθετες παροχές εγγύησης. Δεν θίγονται από την εγγύηση αυτή οι νόμιμες αξιώσεις σας εγγύησης. Η εγγύησή μας σας παρέχεται δωρεάν.

2. Η εγγύηση καλύπτει μόνο ελαττώματα της συσκευής που οφείλονται αποδεδειγμένα σε σφάλμα υλικού ή παραγωγής και περιορίζεται κατά την κρίση μας σε αποκατάσταση αυτών των ελαττωμάτων ή σε αντικατάσταση της συσκευής σας.

3. Από την εγγύησή μας εξαιρούνται τα εξής:

- Βλάβες της συσκευής που οφείλονται σε μη τήρηση των οδηγιών συναρμολόγησης ή σε όχι σωστή εγκατάσταση, μη τήρηση των οδηγιών χρήσης (όπως π.χ. σύνδεση σε εσφαλμένη τάση ή σε λάθος είδος ρεύματος) ή σε μη τήρηση των όρων συντήρησης και ασφαλείας ή σε περίπτωση έκθεσης της συσκευής σε ασυνήθιστες καιρικές συνθήκες ή σε έλλειψη φροντίδας και συντήρησης. - Βλάβες της συσκευής που οφείλονται σε καταχρηστική ή εσφαλμένη χρήση (όπως π.χ. υπερφόρτωση της συσκευής ή χρήση μη εγκεκριμένων εργαλείων ή αξεσουάρ), σε είσοδο ξένων αντικειμένων στη συσκευή (όπως π.χ. άμμος, πέτρες ή σκόνη, βλάβες μεταφοράς), άσκηση βίας ή ξένη επέμβαση (όπως π.χ. βλάβη από πτώση). - Βλάβες της συσκευής ή τμημάτων της συσκευής που οφείλονται σε συνήθη ή φυσική φθορά. Καλώδιο τροφοδοσίας και βύσμα. - Γενικές ζημιές σε μηχανήματα που προκαλούνται από φυσικές καταστροφές, όπως πυρκαγιές, πλημμύρες, σεισμοί κ.λπ.. Η ακεραιότητα των δοντιών των γραναζιών (σπασμένα, φθαρμένα). - Μέρη και αναλώσιμα, τα οποία υπόκεινται σε φθορά λόγω χρήσης, όπως λιπαντικά, λάδια, βούρτσες, οδηγούς, κυλίνδρους, τακάκια, ιμάντες κίνησης, εύκαμπτοι άξονες, έδρανα, σφραγίδες, κασέτες εμβόλων και κ.λπ. Αξεσουάρ και αναλώσιμα όπως λαβές, ακροφύσια, μπαταρίες, θήκες, φορτιστές, τρυπάνια, δίσκοι κοπή, καλίκια, βελόνια, σμίλες, αλυσίδες, γυαλόχαρτα, μειωτήρες, δίσκους στίλβωσης, κεφαλές χλοοκοπτικών και άλλα. Ζημιές που προκαλούνται από υπερφόρτωση ή έλλειψη αερισμού και ανεπαρκή λίπανση των κινουμένων εξαρτημάτων. Βλάβη στον ηλεκτρικό διακόπτη ή στον ηλεκτρονικό έλεγχο λόγω σκόνης ή θραύσης. Φθαρμένα ρουλεμάν ή μπλοκαρισμένα λόγω υπερφόρτωσης, συνεχούς λειτουργίας ή σκόνης. Σπασίμο μειωτήρα (κεφαλή) που προκαλείται από το μηχανισμό φρένου. - Βλάβη του ροτορα ή κορώνας, που συνίσταται στη συγκόλληση μεταξύ τους, λόγω τήξης της μόνωσης που προκαλείται από συνεχή υπερφόρτωση. Βλάβη στο ροτορα ή κορώνα που προκαλείται από υπερφόρτωση ή ελλιπή αερισμό, που εκδηλώνεται ως αποχρωματισμός του συλλέκτη ή των περιελίξεων. Παρουσία ασυνήθιστου χάσματος ανάμεσα στο έμβολο(πιστόνι) και τον κύλινδρο ως αποτέλεσμα υπερφόρτισης, συνεχούς λειτουργίας ή σκόνης

4. Η εταιρεία GTC Λευκαδίτης δεν φέρει ευθύνη για ζημιές που προκαλούνται από τρίτους, "εταιρείες παροχής ηλεκτρικής ενέργειας", ζημιές από εξωτερική φύση, όπως ηλεκτρικές διαταραχές, μη κανονική τάση και έχει το δικαίωμα να αρνηθεί την παροχή εγγύησης για: - Κενό σειριακό αριθμό αυτού του μηχανήματος με συμπληρωμένη κάρτα εγγύησης. - Διαγραμμένη ή ελλειπούσα ετικέτα του μηχανήματος. - Ζημιές από τη μεταφορά, την κατάλληλη αποθήκευση και την εγκατάσταση μηχανημάτων. - Προσπάθεια μη εξουσιοδοτημένης παρέμβασης σε μη εξουσιοδοτημένο κέντρο εξυπηρέτησης. - Ζημιές που προκλήθηκαν από κακή χρήση (μη οδηγίες) του μηχανήματος από τον πελάτη ή τρίτα μέρη. - Ζημιές που προκαλούνται από τη χρήση του μηχανήματος σε περιβάλλον διαφορετικό από αυτό που συνιστά ο κατασκευαστής (Υγρασία, θερμοκρασία, εξαερισμός, τάση, σκόνη κ.λπ.) - Ζημιές που προκαλούνται από την είσοδο ξένων αντικειμένων στο μηχανήμα. - Ζημιές που προκαλούνται από απρόσεκτο χειρισμό του μηχανήματος. - Όταν λείπουν προστατευτικά κιβώτια, δίσκοι, οπίσθιοι πίνακες και άλλα στοιχεία που αποτελούν μέρος της δομής του οργάνου και προορίζονται να εξασφαλίσουν ασφαλή και σωστή λειτουργία. - Το καλώδιο τροφοδοσίας του οργάνου επεκτείνεται ή αντικαθίσταται από τον πελάτη.

5. Η διάρκεια της εγγύησης ανέρχεται σε 24 μήνες και αρχίζει από την ημερομηνία της αγοράς της συσκευής. Οι αξιώσεις εγγύησης πρέπει να ανεγρθούν πριν τη λήξη της διάρκειας της εγγύησης εντός δύο εβδομάδων από την διαπίστωση του ελαττώματος. Αποκλείονται αξιώσεις εγγύησης μετά την πάροδο της διάρκειας της εγγύησης. Η επισκευή ή η αντικατάσταση δεν συνεπάγεται την επέκταση της διάρκειας της εγγύησης ούτε την νέα έναρξη της διάρκειας της εγγύησης για τη συσκευή ή για ενδεχομένως χρησιμοποιηθέντα νέα ανταλλακτικά. Αυτό ισχύει και στην περίπτωση σέρβις επί τόπου.

6. Για την αξίωση της εγγύησης παρακαλούμε να δηλώσετε την ελαττωματική σας συσκευή στο: [www.raider.gr](http://www.raider.gr) ή [www.gtc-hardware.gr](http://www.gtc-hardware.gr). Εάν το ελάττωμα καλύπτεται από την εγγύηση, θα σας επιστραφεί αμέσως είτε η επισκευασμένη συσκευή είτε μία καινούργια συσκευή. Ευχαρίστως επισκευάζουμε ελαττώματα της συσκευής έναντι πληρωμής, εάν τα ελαττώματα αυτά δεν καλύπτονται από την εγγύηση. Για το σκοπό αυτό παρακαλούμε να στείλετε τη συσκευή στη διεύθυνση του σέρβις μας. Για αναλώσιμα και σε περίπτωση που λείπουν εξαρτήματα παραπέμπουμε στους περιορισμούς αυτής της εγγύησης σύμφωνα με τους πληροφορίες σέρβις αυτών των οδηγιών χρήσης.





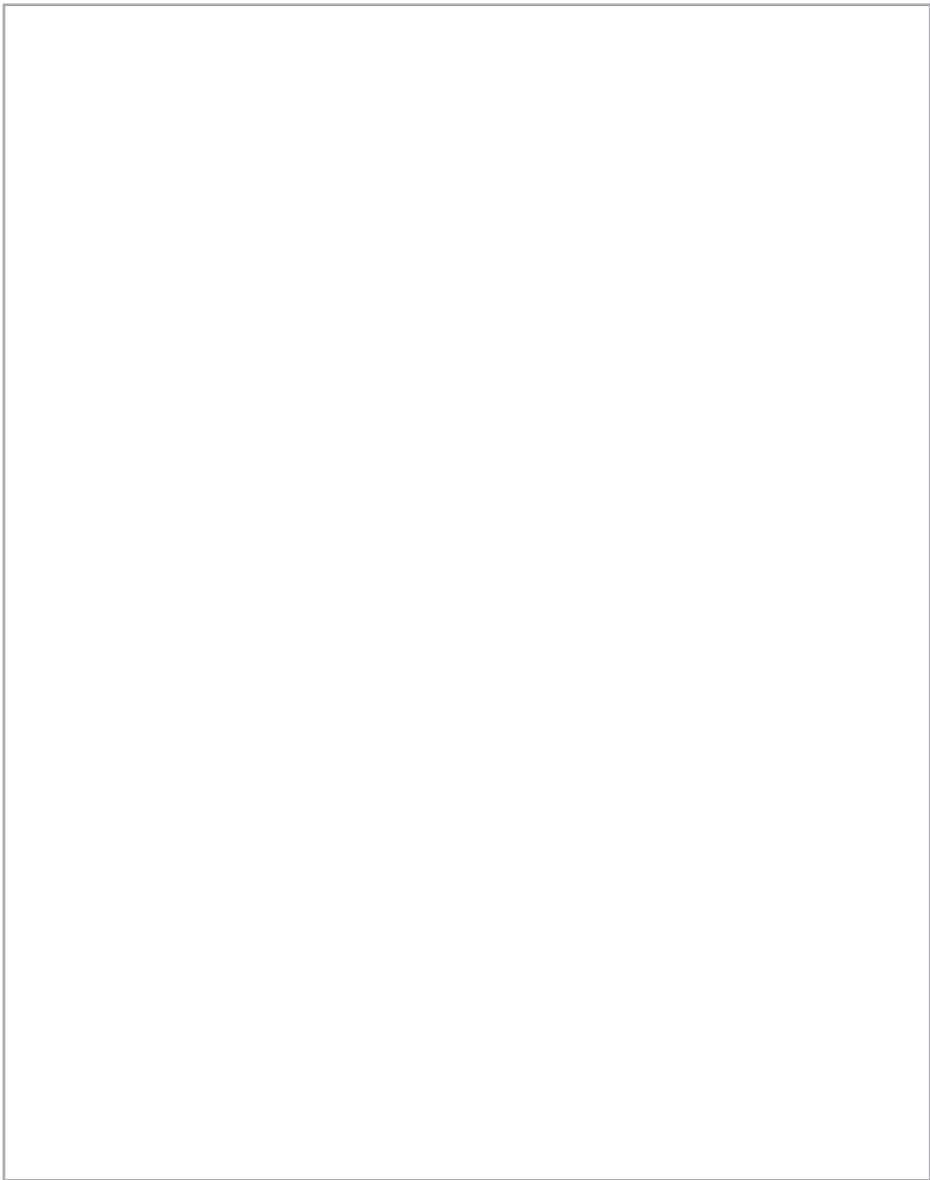

**EUROMASTER IMPORT EXPORT LTD**

1231, Sofia, Bulgaria, 246 Lomsko shose Blvd.,

tel.: +359 700 44 155

fax: + 359 2 934 00 90

[www.euromasterbg.com](http://www.euromasterbg.com); e-mail: [info@euromasterbg.com](mailto:info@euromasterbg.com)

