

RAIDER PRO



RAIDER[®]
R20 System Pro

- Акумулаторен уред за обдуване
- Cordless Blower
- Sufianta de frunze cu acumulator
- Akumulatorski duvač lišća
- Акумулаторски дувач на лисја
- Akumulatorski pihalnik za listje
- Μπαταρίας - φυσητήρες σπορροφητήρες κήπου
- Аккумуляторная воздуходувка для листьев
- Akumulatorske puhalo za lišće

RDP-BL20

solo















USER'S MANUAL

Contents

2	BG	схема
3-8	BG	оригинална инструкция за експлоатация
9-13	EN	instructions' manual
14-18	RO	instructiuni
19-23	SR	uputstva za upotrebu
24-28	MK	упатство за употреба
29-33	SL	navodila za uporabo
34-38	EL	οδηγίες
39-44	RU	инструкция по применению
45-49	HR	originalne upute za rad





RAIDER
Pro**R20 System**

	Art. No.	Item Description
	030130	R20 Cordless Drill Li-ion 2 speed 13 mm 44 Nm Solo RDP-SCD20
	030220	R20 Cordless Drill Li-ion 2 speed 13 mm 44 Nm Solo RDP-SCD20S
	030131	R20 Cordless Hammer Drill-Driver Li-ion 2 speed 13 mm 50Nm Solo RDP-SCDI20
	030217	R20 Cordless Hammer Drill Li-ion 2 speed 13 mm 50Nm Solo RDP-SCDI20S
	030222	R20 Auto touch cordless drill Solo RDP-SCDA20
	030159	R20 Brushless cordless drywall screwdriver Solo RDP-SBES20
	030132	R20 Cordless Hex Impact Driver Li-ion 1/4" 180 Nm Solo RDP-SHID20
	030133	R20 Tile vibrator leveling machine Li-ion 1/2" 250 Nm Solo RDP-SCIW20
	030134	R20 Tile vibrator leveling machine Li-ion 1/2" 400 Nm 5 speed Solo RDP-SCIW20-5
	030221	R20 Tile vibrator leveling machine Li-ion 1/2" 400 Nm 5 speed Solo RDP-SCIW20S
	030151	R20 Cordless Rotary Hammer Brushless Li-ion SDS-plus Solo RDP-SBRH20
	030135	R20 Cordless Rotary Hammer Li-ion SDS-plus Solo RDP-SRH20
	030136	R20 Cordless Angle Grinder Li-ion Ø125mm 10000min-1 Solo RDP-SBAG20
	030223	R20 Brushless Cordless Angle Grinder Li-ion Ø125mm 11500min-1 Solo RDP-SBAG20S

RAIDER [®] Pro			R20 System
	Art. No.	Item Description	
	030152	R20 Cordless Mixer Li-ion Solo RDP-SHM20	
	030137	R20 Cordless Jig Saw Li-ion quick 80mm Solo RDP-SJS20	
	030138	R20 Cordless Reciprocating Saw Li-ion quick Solo RDP-SRS20	
	030139	R20 Cordless Circular Saw Li-ion Ø165x20 mm 24T 4200 min ⁻¹ laser Solo RDP-SCS20	
	163143	Circular Saw Blade Tungsten Carbide Tipped Ø165x20 mm 24T	
	030140	R20 Cordless Random Orbit Sander Li-ion Ø125 mm variable speed Solo RDP-SRSA20	
	030141	R20 Cordless Multi-Tool Li-ion 3° variable speed quick Solo RDP-SOMT20	
	030154	R20 Cordless Glue gun Li-ion ø11 Solo RDP-SGLG20	
	030160	R20 Cordless heat gun Li-ion Solo RDP-SHG20	
	030153	R20 Cordless stapler comb Li-ion Solo RDP-SST20	
	074202	R20 Пистолет за боя акум. Li-ion Ø1.5 1.8 2.2 mm 1 L Solo RDP-SSGC20	
	039706	R20 Adapter USD with lamp for series RDP-R20 System	
	075328	R20 Lawn mower Li-ion 360 mm 35L Solo RDP-SLM20	

 R20 System		
	Art. No.	Item Description
	075711	R20 Cordless brush cutter with blade and trimmer head detachable shaft RDP-SBBC20 Set
	075712	Pole saw head tube for RDP-SBBC20
	075713	Hedge trimmer head with tube for RDP-SBBC20
	075545	R20 Cordless trimmer Li-ion 300 mm Solo RDP-SCBC20
	075707	R20 Cordless hedgehead Li-ion 510 mm Solo RDP-SCHT20
	075708	R20 Cordless pole saw Li-ion 510 mm set RDP-SPS20
	075710	R20 Cordless chain saw Li-ion 200 mm solo RDP-SCS20
	030155	R20 Cordless chain saw brushless 350 mm (14") Solo RDR-SBCS20
	090319	R20 Cordless wet and dry cleaner Solo RDR-SDWC20
	090320	R20 Ash cleaner Solo RDR-SWC20
	030211	Cordless Drill Li-ion 2 speed 13 mm 44 Nm 20 V 1.5 Ah 1 h RDP-SCD20 Set
	030219	Cordless Drill Li-ion 2 speed 13 mm 44 Nm 20 V 1.5 Ah 1 h RDP-SCD20S Set
	030215	R20 Brushless cordless drill Set RDP-SBCDA20 Set
	030208	Cordless Hammer Drill-Driver Li-ion 2 speed 13mm 50Nm 20 V 2x2 Ah 1 h in Case RDP-SCDI20 Set
	030216	Cordless Hammer Drill Li-ion 2 speed 13mm 50Nm 20 V 2x2 Ah 1 h in Case RDP-SCDI20S Set

RAIDER [®] Pro			R20 System
	Art. No.	Item Description	
	030209	Cordless Angle Grinder Li-ion Ø125mm 10000min-1 20 V 2 Ah 1 h in Case RDP-SBAG20 Set	
	030224	R20 Brushless Cordless Angle Grinder Li-ion Ø125mm 11500min-1 Ser RDP-SBAG20S	
	030210	Cordless Jig Saw Li-ion quick 80mm 20 V 2 Ah 1 h in Case RDP-SJS20 Set	
	075709	R20 Cordless chain saw Li-ion 200 mm set RDP-SCS20	
	090315	R20 Ash cleaner Set RDR-SWC20	
	032120	R20 System Starter Kit Li-ion 2 Ah 1h for series RDP-R20 System	
	131110	R20 Battery Pack Li-ion 20 V 1.5 Ah for series RDP-R20 System	
	131152	R20 Battery Pack Li-ion 20 V 2 Ah for series RDP-R20 System	
	131153	R20 Battery Pack Li-ion 20 V 4 Ah for series RDP-R20 System	
	131157	R20 Батерия Li-ion 20 V 6 Ah за серията RDP-R20 System	
	039703	R20 Battery and Charger for series RDP-R20 System	
	039704	R20 Rapid Charger for series RDP-R20 System	
	039707	R20 Dual Charger for series RDP-R20 System 2x3 A	

WITHOUT BATTERY & CHARGER

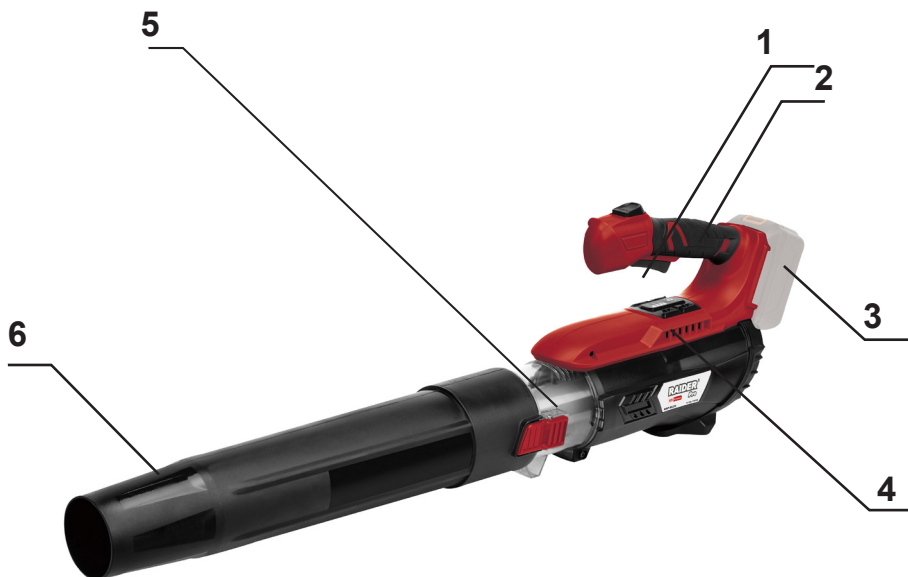

Изобразени елементи:

1. Лост на пусковия прекъсвач.
2. Ръкохватка.
3. Батерия
4. Порт за въздушно захранване.
5. Насочващ накрайник.
6. Изход за въздух

BG



Носете защитни антифони!
Always wear hearing protection!



Носете защитни очила!
Wear safety glasses!



Прочетете ръководството преди употреба!
Refer to instruction manual booklet!



Носете защитна маска!
Wear dust mask!

Оригинална инструкция за употреба

Уважаеми потребители,

Поздравления за покупката на машина от най-бързо развиващата се марка за електрически и пневматични инструменти - RAIDER. При правилно инсталиране и експлоатация, RAIDER са сигурни и надеждни машини и работата с тях ще Ви достави истинско удоволствие. За Вашето удобство е изградена и отлична сервисна мрежа с 45 сервиса в цялата страна.

Преди да използвате тази машина, моля, внимателно се запознайте с настоящата "Инструкция за употреба".

В интерес на Вашата безопасност и с цел осигуряване на правилната ѝ употреба, прочетете настоящите инструкции внимателно, включително препоръките и предупрежденията в тях. За избягване на ненужни грешки и инциденти, важно е тези инструкции да останат на разположение за бъдещи справки на всички, които ще ползват машината. Ако я продадете на нов собственик то "Инструкцията за употреба" трябва да се предаде заедно с нея, за да може новия ползвател да се запознае със съответните мерки за безопасност и инструкциите за работа.

"Евромастер Импорт Експорт" ООД е упълномощен представител на производителя и собственик на търговската марка RAIDER. Адресът на управление на фирмата е гр. София 1231, бул. "Ломско шосе" 246, тел. 0700 44 155 (безплатен за цялата страна), www.raider.bg; www.euromasterbg.com; e-mail: info@euromasterbg.com.

От 2006 година във фирмата е въведена системата за управление на качеството ISO 9001:2008 с обхват на сертификацията: Търговия, внос, износ и сервис на професионални и хоби електрически, пневматични и механични инструменти и обща железария. Сертификатът е издаден от Moody International Certification Ltd, England.

ТЕХНИЧЕСКИ ДАННИ

параметър	мерна единица	стойност
Модел	-	RDP-BL20
Номинално напрежение	V DC	20
Макс. Скорост на въздуха	km/h	144
Обороти без натоварване	min ⁻¹	13 000
Ниво на звуково налягане L _{PA}	dB	73dB(A), K = 3dB(A)
Ниво на звукова мощност L _{WA}	dB	93dB(A), K = 3dB(A)
Ниво на вибрации	m/s ²	4.0 m/s ² , K = 2.0 m/s ²

1. Общи указания за безопасна работа.

Прочетете внимателно всички указания. Неспазването на приведените по-долу указания може да доведе до токов удар, пожар и/или тежки травми. Съхранявайте тези указания на сигурно място.

1.1. Безопасност на работното място.

1.1.1. Поддържайте работното си място чисто и добре осветено. Безпорядъкът и недостатъчното осветление могат да спомогнат за възникването на трудова злополука.

1.1.2. Не работете с акумулаторния уред за обдухване в среда с повишена опасност от възникване на експлозия, в близост до лесно запалими течности, газове или прахообразни материали.

По време на работа от акумулаторния уред за обдухване може да се отделят искри, които могат да възпламенят прахообразни материали или пари.

1.1.3. Дръжте деца и странични лица на безопасно разстояние, докато работите с акумулаторния уред за обдухване.

Ако вниманието Ви бъде отклонено, може да загубите контрол над акумулаторния уред за обдухване.

1.2. Безопасност при работа с електрически ток.

1.2.1. Щепселът на зарядното устройство трябва да е подходящ за използвания контакт. В никакъв случай не се допуска изменение на конструкцията на щепсела. Когато работите със занулен електроуред, не използвайте адаптери за щепсела.

Ползването на оригинални щепсели и контакти намалява риска от възникване на токов удар.

1.2.2. Предпазвайте акумулаторния уред за обдухване от дъжд и влага.

Проникването на вода в акумулаторния уред за обдухване повишава опасността от токов удар.

1.3. Безопасен начин на работа.

1.3.1. Бъдете концентрирани, следете внимателно действията си и постъпвайте предпазливо и разумно. Не използвайте акумулаторния уред за обдухване, когато сте уморени или под влиянието на наркотични вещества, алкохол или упойващи лекарства.

Един миг разсеяност при работа с акумулаторния уред за обдухване може да има за последствие тежки наранявания.

1.3.2. Работете с предпазващо работно облекло и винаги с предпазни очила.

Носенето на подходящи за ползваната Акумулаторен уред за обдухване и извършваната дейност лични предпазни средства, като дихателна маска, здрави плътни затворени обувки със стабилен грайфер, защитна каска и шумозаглушители (антифони), намалява риска от възникване на трудова злополука.

1.3.3. Избягвайте опасността от включване на акумулаторния уред за обдухване по невнимание. Ако, когато носите акумулаторния уред за обдухване, държите пръста си върху пусковия прекъсвач, съществува опасност от възникване на трудова злополука.

1.3.4. Избягвайте неестествените положения на тялото. Работете в стабилно положение на тялото и във всеки момент поддържайте равновесие. Така ще можете да контролирате акумулаторния уред за обдухване по-добре и по-безопасно, ако възникне неочаквана ситуация.

1.3.5. Работете с подходящо облекло. Не работете с широки дрехи или украшения. Дръжте косата си, дрехите и ръкавици на безопасно разстояние от въртящи се звена на акумулаторния уред за обдухване. Широките дрехи, украшенията, дългите коси могат да бъдат захванати и увлечени от патронника.

1.4. Грижливо отношение към акумулаторния уред за обдухване.

1.4.1. Не претоварвайте акумулаторния уред за обдухване. Използвайте акумулаторния уред за обдухване само съобразно неговото предназначение. Ще работите по-добре и по-безопасно, когато използвате подходящата Акумулаторен уред за обдухване в зададения от производителя диапазон на натоварване.

1.4.2. Съхранявайте акумулаторния уред за обдухване на места, където не може да бъде достигната от деца. Не допускайте тя да бъде използвана от лица, които не са запознати с начина на работа с нея и не са прочели тези инструкции. Когато е в ръцете на неопитни потребители, акумулаторния уред за обдухване може да бъде опасна.

1.4.3. Поддържайте акумулаторния уред за обдухване грижливо. Проверявайте дали подвижните звена функционират безукорно, дали не заклинват, дали има счупени или повредени детайли, които нарушават или изменят функциите на акумулаторния уред за обдухване. Преди да използвате акумулаторния уред за обдухване, се погрижете повредените детайли да бъдат ремонтирани. Много от трудовите злополуки се дължат на не добре поддържани електроинструменти и уреди.

1.4.4. Поддържайте режещите инструменти винаги добре заточени и чисти. Добре поддържаните режещи инструменти с остри режещи ръбове оказват по-малко съпротивление и с тях се работи по-леко.

1.4.5. Използвайте акумулаторния уред за обдухване, допълнителните приспособления и работните инструменти, съобразно инструкциите на производителя. При това се съобразявайте и с конкретните работни условия и операции, които трябва да изпълните. Използването на Акумулаторен уред за обдухване за различни от предвидените от производителя приложения повишава опасността от възникване на трудови злополуки.

1.5. Указания за безопасна работа, специфични за закупената от Вас Акумулаторен уред за обдухване.

Внимание! Загубата на контрол над електроинструмента може да доведе до възникване на трудови злополуки.

1.5.1. Не използвайте допълнителни приспособления, които не се препоръчват от производителя специално за този електроинструмент. Фактът, че можете да закрепите към машината определено приспособление или работен инструмент, не гарантира безопасна работа с него.

1.5.2. Никога не поставяйте ръцете си в близост до въртящи се работни инструменти.

1.5.3. Ако изпълнявате дейности, при които съществува опасност работният инструмент да попадне на скрити проводници под напрежение, дръжте електроинструмента само за електроизолираните ръкохватки. При влизане на работния инструмент в контакт с проводници под напрежение то се предава по металните детайли на акумулаторния уред за обдухване и това може да доведе до токов удар.

1.5.4. Използвайте подходящи прибори, за да откриете евентуално скрити под повърхността тръбопроводи, или се обърнете към съответното местно снабдително дружество. Влизането в съприкосновение с проводници под напрежение може да предизвика пожар и токов удар. Увреждането на газопровод може да доведе до експлозия. Повреждането на водопровод има за последствие големи материални щети и може да предизвика токов удар.

1.5.5. Дръжте стабилно машината.

1.5.6. Редовно почиствайте вентилационните отвори на Вашата Акумулаторен уред за обдухване.

1.5.7. Да се използва само препоръчвания акумулатор и зарядно устройство.

1.5.8. Акумулаторът винаги трябва да се държи далече от източници на топлина. Да не се оставя за дълго време в среда с висока температура (на слънчеви места, в близост до нагреватели или там, където температурата надвишава 50°C).

1.5.9. Времето за зареждане на акумулаторната батерия не трябва да надвишава 1.5 часа, в противен случай тя може да се повреди.

1.5.10. Да се избягва зареждането на акумулаторната батерия при температури, по-ниски от 0°C.

1.5.11. Зарядното устройство е предназначено за работа само с нея. То не трябва да се използва за други цели.

1.5.12. Не поставяйте, каквито и да са метални предмети в зарядното устройство.

1.5.13. Батерията трябва да се презарежда, когато тя не успее да произведе достатъчно мощност за работа. Не продължавайте да използвате уреда за обдухване при тези условия. Следвайте процедурата за зареждане. Също така можете да зареждате частично използвана батерия, когато имате желание, без неблагоприятен ефект върху батерията..

1.5.14. За почистване на акумулаторния уред за обдухване използвайте мека и суха тъкан. Никога не използвайте какъвто и да е разтворител или алкохол.

1.5.15. Преди почистване на зарядното устройство го изключете от мрежата.

1.5.16. Ако Ви предстои да зареждате батерии последователно една след друга, между отделните зареждания правете паузи от 30 минути.

1.6. Специални условия за безопасност при работа със зарядното устройство.

Преди пристъпване към работа със зарядното устройство, трябва да се прочете цялата отнасяща се за него и съдържаща се в настоящата инструкция информация, както и означенията на зарядното устройство и батерията, за която то е предназначено.

1.6.1. За да се намали риска от телесни повреди и наранявания, зарядното устройство трябва да се използва единствено за зареждане на батерии от никелово-кадмиев тип. Батериите от друг тип могат да избухнат, да предизвикат тежки наранявания или други материални щети.

1.6.2. Зарядното устройство да не се излага на влиянието на влага или вода.

1.6.3. Използването на присъединителни, не препоръчвани или не продавани елементи от производителя на зарядното устройство застрашава от възникване на пожар, причиняване на телесни повреди или токов удар.

1.6.4. Захранващият кабел не трябва да бъде настъпван. Той не трябва да се намира в проход, където преминават хора и не трябва да бъде подложен на някаква друга опасност (например твърде силно опъване).

1.6.5. Ако няма необходимост, да не се използва удължител. Използването на неподходящ удължител може да предизвика пожар или токов удар. Ако използването на удължител е необходимо, най-напред се уверете дали, контактът на удължителя съответства на щифовете на оригиналния щепсел, захранващ зарядното устройство.

1.6.6. Удължителят трябва да бъде в изправно техническо състояние.

1.6.7. Не се разрешава използването на зарядното устройство с повреден захранващ кабел или щепсел. Повредата трябва да бъде отстранена от квалифицирано лице.

1.6.8. Не се разрешава използването на зарядното устройство, ако то е било подложено на силен удар, падане или е било повредено по друг начин. Проверката и евентуалното му поправяне трябва да бъде поверено на оторизиран сервиз на RAIDER.

1.6.9. Не се разрешават опити за разглобяване на зарядното устройство. Всички ремонти трябва да бъдат поверени на оторизиран сервиз на RAIDER. Неправилно извършеният монтаж на зарядното устройство заплашва с електрически удар или пожар.

1.6.10. Преди пристъпване към каквито и да е обслужващи дейности или почистване на зарядното устройство, то трябва да се изключи от мрежата.

1.6.11. Зарядното устройство да се изключва от електрическата мрежа, когато не се използва!

2. Функционално описание и предназначение.

Акумулаторния уред за обдухване е ръчен електроинструмент захранван от акумулатор. Задвижва се от колекторен електродвигател за постоянен ток с постоянни магнити и планетарен редуктор с цилиндрични зъбни колела и е предназначен за издухване на листа и други леки обекти в домашни условия. Не се разрешава използването на акумулаторния уред за обдухване за дейности различни от неговото предназначение.

Не се разрешава използването на електроинструмента за дейности, различни от неговото предназначение!

3. Сглобяване на елементите на акумулаторния уред за обдухване и пускане в експлоатация.

Някои части на уреда за обдухване са разглобени, за да се намали обема на опаковката при транспортирането.

3.1. Сглобяване на насочващия накрайник:

Приближете широкия край на накрайника към изхода за въздух на машината. Изравнете малката дупка за свързване върху накрайника с жлеба който се намира върху корпуса на машината. Съединете ги един към друг, като бутнете накрайника към отвора на корпуса.

3.2. Постановяне / изваждане на батерията

Извадете батерията, преди всяка манипулация или почистване на машината.



- Винаги освобождавайте бутона за включване / изключване, преди поставяне или изваждане на батерията.

- За да извадите батерията, натиснете бутона в края на батерията, а след това я извадете от инструмента.

- За да поставите батерията, плъзнете двете каналчета от двете страни на батерията в жлеба на корпуса и я пхнете на мястото ѝ. Винаги плъзгайте, докато щракне на място. Ако не го направите, може случайно да падне от инструмента и да причини вреда на вас или на някой около вас.

Да не се използва сила, когато поставяте батерията. Ако батерията не се плъзга лесно, то това значи че не е поставена правилно.

4. Поддръжка и съхранение

4.1. След употреба, извадете батерията от уреда за обдухване и проверете за повреди;

4.2. Когато не се използва не съхранявайте машината в обсега на деца;

4.3. Използвайте само препоръчаните от производителя резервни части и принадлежности RAIDER;

След като машината бъде изключена, ротора продължава да се движи известно време по инерция! Преди да започнете да работите по уреда за обдухване, изчакайте въртенето на електродвигателя да спре напълно!

Изпълнявайте процедурите по поддръжка редовно, за да си осигурите дълготрайно и надеждно ползване на уреда за обдухване. Проверявайте периодично за забележими дефекти, като разхлабени винтови съединения. Уверете се, че капациите и предпазните съоръжения са изправни и са монтирани правилно.

За почистване на инструмента, извадете батерията и използвайте само мек сапун и влажна кърпа за почистване на инструмента. Не потапяйте инструмента във вода и не го мийте с маркуч. Да не се допуска никаква течност да влезе вътре в нея. Не почиствайте с водоструйка.

5. Стартиране на уреда за обдухване

5.1. Включване:

- Хватенете ръкохватката (2) с ръката, която предпочитате (лява или дясна).

- Поставете пръст върху лоста на пусковия прекъсвач (1).

- Натиснете пусковия прекъсвач (1).

5.2. Изключване:

- Освободете пусковия прекъсвач (1).

6. Практични съвети:

6.1. Спазвайте общинските разпоредби за времето от деня, през което можете да използвате машини на открито. В някои страни е забранено рязането сутрин преди 08.00 часа, след обяд между 14.00-16.00 часа и вечер след 22.00 часа, за да се предпазят гражданите от нежелан шум.

При необходимост, ремонтът на Вашия уред за обдухване е най-добре да се извършва само от квалифицираните специалисти в сервизите на RAIDER, където се използват само оригинални резервни части. По този начин се гарантира тяхната безопасна работа.



7. Опазване на околната среда.

7.1. С оглед опазване на околната среда електроинструментът и опаковката трябва да бъдат подложени на подходяща преработка за повторното използване на съдържащите се в тях суровини.

Не изхвърляйте електроинструменти при битовите отпадъци! Съгласно Директивата на Европейския съюз 2012/19/ЕС относно излезли от употреба електрически и електронни устройства и утвърждаването и като национален закон електроинструментите, които не могат да се използват повече, трябва да се събират отделно и да бъдат подлагани на подходяща преработка за оползотворяване на съдържащите се в тях суровини.

7.2. Акумулаторна батерия.

Литиево-йонна батерия (Li-ion).

Не изхвърляйте батерии при битовите отпадъци или във водохранилища! Не ги изгаряйте!

Акумулаторните батерии трябва да бъдат събирани, рециклирани или унищожавани по екологичен начин.

Съгласно Директива 2006/66/ЕЕС дефектни или изхабени акумулаторни или обикновени батерии трябва да бъдат рециклирани.

Original Instruction Manual

Dear Customer,

Congratulations on the purchase of machinery from the fastest growing brand of electric and pneumatic tools - RAIDER. When properly installed and operating, RAIDER are safe and reliable machines and work with them will deliver a real pleasure. For your convenience has been built and excellent service network of 45 service station across the country.

Before using this machine, please carefully acquainted with these "instructions for use.

In the interest of your safety and to ensure proper use and read these instructions carefully, including the recommendations and warnings in them. To avoid unnecessary errors and accidents, it is important that these instructions will remain available for future reference to all who will use the machine. If you sell it to a new owner "Instructions for Use" must be submitted along with it to enable new users to become familiar with relevant safety and operating instructions.

Euomaster Import Export Ltd. is an authorized representative of the manufacturer and owner of the trademark RAIDER.

Address: Sofia City 1231, Bulgaria "Lomsko shausse" Blvd. 246, tel +359 700 44 155, www.raider.bg; www.euomasterbg.com; e-mail: info@euomasterbg.com.

Since 2006 the company introduced the system of quality management ISO 9001:2008 with scope of certification: Trade, import, export and servicing of hobby and professional electrical, mechanical and pneumatic tools and general hardware. The certificate was issued by Moody International Certification Ltd, England.

TECHNICAL DATA

parameter	unit	value
Model	-	RDP-BL20
Rated voltage	V DC	20
Макс. Скорост на въздуха	km/h	144
No-load speed	min ⁻¹	13 000
Acoustic pressure level L_{pA}	dB	73dB(A), K = 3dB(A)
Acoustic power level L_{WA}	dB	93dB(A), K = 3dB(A)
aw (Vibration)	m/s ²	4.0 m/s ² , K = 2,0 m/s ²

Product Features:

1. Lever of the switch.
2. Handle.
3. Battery
4. Air intake port.
5. Direction nozzle.
6. Air output.

1. General instructions for safe operation.

Read all instructions. Failure to follow the instructions may result in electric shock, fire and / or serious injury. Keep these instructions in a safe place.

1.1. Safety in the workplace.

1.1.1. Keep work area clean and well lit. Cluttered and inadequate lighting may contribute to the occurrence of accidents.

1.1.2. Do not operate the battery device for blowing in environments with increased danger of explosion, close to flammable liquids, gases or dust.

During operation of the battery device for blowing may create sparks that can ignite the dust or fumes.

1.1.3. Keep children and bystanders away while operating a battery device for blowing.

If your attention be diverted, you may lose control over the battery meter blowing.

1.2. Safety when working with electricity.

1.2.1. Plug the charger must be suitable for use contact. In no case be allowed to modify the plug. When working with zeroed appliances do not use adapters plug.

Unmodified plugs and sockets reduce the risk of electric shock.

1.2.2. Protect the battery device for blowing rain and moisture.

Water entering a battery device for blowing increases the risk of electric shock.

1.3. Safe way of working.

1.3.1. Be alert, watch carefully their actions and act cautiously and wisely. Do not use the battery unit for blowing when you are tired or under the influence of drugs, alcohol or medication.

A moment of inattention while operating battery device for blowing can have the effect of severe injuries.

1.3.2. Use personal protective clothing and always wear eye protection.

Wearing suitable for use cordless device for blowing and activity carried personal protective equipment such as dust mask, healthy tightly closed shoes with a stable tread protective helmet and silencers (earplugs) reduces the risk of accident.

1.3.3. Avoid the danger of inclusion of the battery unit for blowing inadvertently. Carrying battery device for blowing your finger on the switch, there is a risk of accident.

1.3.4. Do not overreach. Work in a stable body position and at any time maintain balance. So you can control the battery unit for blowing better and safer unexpected situations.

1.3.5. Dress properly. Do not operate with loose clothing or jewelry. Keep your hair, clothing and gloves away from moving parts of the battery unit for blowing. Loose clothes, jewelry or long hair can be caught in the chuck.

1.4. Care of the battery unit for blowing.

1.4.1. Do not overload the battery meter blowing. Use battery device for blowing only according to its purposes. You will work better and safer when using the appropriate cordless device for blowing in specified by the manufacturer load range.

1.4.2. Keep the battery device for blowing of places can not be reached by children. Do not allow it to be used by persons who are not familiar with how to operate it and not read these instructions. When in the hands of inexperienced users, the battery unit for blowing can be dangerous.

1.4.3. Keep the battery device for blowing care. Check that the mobile units are functioning flawlessly, if not spells that have broken or damaged parts that violate or alter the functions of the battery unit for blowing. Before using the battery device for blowing damaged, have the tool repaired. Many accidents are caused by poorly maintained power tools.

1.4.4. Keep cutting tools sharp and clean. Properly maintained cutting tools with sharp cutting edges are less resistance and working with them easier.

1.4.5. Use battery meter blowing, attachments and tools, according to the manufacturer's instructions. Respecting and specific working conditions and operations that must follow. Using a cordless device for blowing other than those intended increases the risk of occurrence of accidents.

1.5. Instructions for safe handling specific to your purchased cordless device for blowing.

Attention! Loss of control over the power tool may result in the occurrence of accidents.

1.5.1. Do not use accessories that are not recommended by the manufacturer specifically for this power tool. The fact that you can attach to the machine definitely accessory or working tool, not ensure safe handling.

1.5.2. Never place your hands near the rotating work tools.

1.5.3. If you run activities where there is a risk cutting tool may contact hidden wiring, hold the tool only for the insulated gripping. Upon entering the tool in contact with live wires it metal parts of the battery device for blowing and this could lead to electric shock.

1.5.4. Use proper utensils to find any hidden beneath the surface pipelines, or contact the local utility company. Entering into contact with live wires can cause fire and electric shock. The damage to the pipeline could lead to an explosion. Penetrating a water line causes property damage or may cause an electric shock.

1.5.5. Keep stable machine.

1.5.6. Clean vents of your cordless device for blowing.

1.5.7. Use only recommended battery and charger.

1.5.8. The battery should always be kept away from heat sources. Do not leave it for a long time in an environment with high temperature (of the sun places near heaters or where the temperature exceeds 50 ° C).

1.5.9. The charging time the battery should not exceed 1.5 hours, otherwise it may be damaged.

1.5.10. Avoid charging the battery at temperatures below 0 ° C.

1.5.11. The charger is designed to work with her. It should not be used for other purposes.

1.5.12. Do not place, any metal objects into the charger.

1.5.13. The battery must be recharged when it fails to produce enough power to operate. Do not continue to use the appliance for blowing under these conditions. Follow the loading procedure. You can also charge the battery partially used when you wish, without adverse effect on battery.

1.5.14. To clean the battery unit for blowing use a soft, dry cloth. Never use any solvent or alcohol.

1.5.15. Before cleaning the charger, disconnect it from the network.

1.5.16. If you are charging the batteries one after another between charges make breaks of 30 minutes.

1.6. Special safety conditions at work with the charger.

Before proceeding to work with the charger must read all related to him and contained in this instruction information and indications on the charger and battery, for which it is intended.

1.6.1. To reduce the risk of injuries and injuries charger should only be used to charge the batteries of nickel-cadmium type. The batteries of another type may explode, causing serious injuries or property damage.

1.6.2. The charger should not be exposed to the influence of moisture or water.

1.6.3. The use of attachment not recommended or sold items from the charger manufacturer jeopardized by fire, causing injury or electric shock.

1.6.4. The power cord should not be walked on. It should not be located in the passage where people pass and should not be subjected to any other danger (eg too much tension).

1.6.5. If not necessary, do not use extension cord. Using an improper extension cord may cause fire or electric shock. If using an extension cord is necessary, first make sure whether the contact of the extension corresponds to the pins on the original connector, power charger.

1.6.6. The extension must be in good working order.

1.6.7. Not for use charger with a damaged cord or plug. The damage must be repaired by a qualified person.

1.6.8. Not allowed to use the charger if it has been subjected to a strong impact, fall or has been damaged otherwise. Inspection and possible repair should be entrusted to an authorized service RAIDER.

1.6.9. Do not allow attempts to disassemble the charger. All repairs must be entrusted to authorized service RAIDER. Improper installation of the charger threatening electric shock or fire.

1.6.10. Before conducting any scheduled maintenance or cleaning the charger, it should be unplugged.

1.6.11. The charger can be excluded from the mains when not in use!

2. Functional description and purpose.

Battery unit for blowing a handheld power tool powered by a battery. Powered by a collector motor DC permanent magnet planetary and helical wheels and is designed for blowing leaves and other light objects at home. Not for use of the battery unit for blowing activities other than its

intended purpose.

Not for use of the machine for activities other than its intended purpose!

3. Assemble the elements of the battery device for blowing and commissioning.

Some parts of the device for blowing dismantled in order to reduce the volume of the container during transport.

3.1. Assembling the directional nozzle:

Bring the wide end of the nozzle to the exit of vaduh machine. Align small hole to connect on the nozzle with a groove which is located on the machine frame. Connect them to each other, push the nozzle hole in the hull.

3.2. Inserting / removing the battery

Remove the battery before any manipulation or cleaning the machine.



- Always release button on / off before inserting or removing the battery.
- To remove the battery, press the button at the end of the battery, then remove it from the tool.
- To insert the battery, slide the two grooves on both sides of the battery into the groove of the housing and slide it into place. Always slide until it clicks into place. If you do not, it may accidentally fall out of the tool and cause harm to you or someone around you.

Do not use force when inserting the battery. If the battery does not slide easily, it means that it is not installed correctly.

4. Maintenance and Storage

4.1. After use, remove the battery from the unit for blowing and check for damage;

4.2. When not in use store the machine within reach of children;

4.3. Use only the manufacturer's recommended spare parts and accessories RAIDER;

Once the machine is turned off, the rotor continues to move for some time by inertia! Before working on the device for blowing wait rotation of the motor to stop completely!

Perform maintenance procedures regularly to ensure your long-term and reliable use of the device for blowing. Check periodically for visible defects such as loose screw connections. Make sure that the covers and safety equipment are in working and installed correctly.

Cleaning tool, remove the battery and use mild soap and a damp cloth to clean the instrument. Do not immerse the instrument in water and wash it with a hose. Do not allow any liquid to enter inside it. Do not clean with high pressure cleaner.

5. Starting device for blowing

5.1. Turn on:

- Hvatene handle (2) with the hand that you prefer (left or right).
- Place your finger on the lever of the switch (1).
- Push the switch (1).

5.2. Turn Off:

Release the switch (1).

6. Practical tips:

6.1. Observe local regulations for the time of day during which you can use the machine outdoors.

In some countries it is prohibited cutting the morning before 08.00 hours, in the afternoon between

2:00 p.m. to 16:00 hours and in the evening after 22.00 hours, to protect citizens from unwanted noise.

If necessary, repair your appliance vent is best to be performed only by qualified specialists in the workshops of RAIDER, where only use original spare parts. Thus ensure their safe operation.



7. Environmental protection.

7.1. The machine, accessories and packaging should be sorted for environmental-friendly recycling.

Do not dispose of power tools into household waste!

According the European Directive 2012/19/EC for Waste Electrical and Electronic Equipment and its implementation into national right, power tools that are no longer usable must be collected separately and disposed of in an environmentally correct manner.

7.2. Battery packs/batteries:

Litium-Ion (Li-ion).

Warning! These battery packs contain cadmium, a highly toxic heavy metal.

Do not dispose of battery packs/batteries into household waste, fire or water. Battery packs/batteries should be collected, recycled or disposed of in an environmental-friendly manner.

Defective or dead out battery packs/batteries must be recycled according the Directive 2012/66/EEC

RO

Caracteristici produs:

1. Maneta a comutatorului.
2. Mâner principal.
3. Acumulator
4. Portul de alimentare cu aer.
5. Punctul duza.
6. Debit de aer.

Instrucțiunile originale de utilizare

Stimate prieten,

Felicitări pentru achiziționarea unei mașini a marca cea mai rapidă creștere de electrice și scule pneumatice - RAIDER. Cu instalarea corectă și funcționarea, RAIDER sunt echipamente sigure și fiabile și să lucreze cu ei vă va oferi adevarata placere. Pentru confort, servicii excelente și a construit o rețea de 45 de servicii pe întreg teritoriul țării.

Înainte de a utiliza acest aparat, vă rugăm să citiți cu atenție actual „Manualul de instrucțiuni“.

În interesul siguranței și pentru a asigura utilizarea corectă a acestuia, citiți cu atenție aceste instrucțiuni, inclusiv recomandări și avertismente pentru a le. Pentru a evita greșeli inutile și accidentele, este important ca aceste instrucțiuni să rămână disponibile pentru referințe viitoare tuturor celor care vor utiliza aparatul. Dacă-l vinzi la un „manual de utilizare“, noul proprietar trebuie să fie prezentate împreună cu ea, pentru a permite noilor utilizatori să se familiarizeze cu instrucțiunile de siguranță și de exploatare.

„Euromaster Import Export“ SRL este reprezentantul un producător și proprietar al marcii RAIDER. Adresa companiei este Sofia 1231, B-dul „Lom Road“ 246, tel +359 700 44 155, www.euromasterbg.com, e-mail: info @ euromasterbg. com.

Începând cu anul 2006, compania a introdus un sistem de management al calității ISO 9001:2008 de certificare cu domeniul de aplicare: instrumente de comerț, import, export și de servicii profesionale și hobby electrice, pneumatice și de putere și hardware-ul general. Certificatul a fost emis de catre Moody International de Certificare Ltd, Anglia.

SPECIFICAȚII

parametru	мерна единица	стойност
Model	-	RDP-BL20
Tensiunea nominală	V DC	20
Viteza maximă a aerului	km/h	144
Nici-o viteza de incarcare	min ⁻¹	13 000
Nivelul de presiune acustică L _{PA}	dB	73dB(A), K = 3dB(A)
Nivelul de putere acustică L _{WA}	dB	93dB(A), K = 3dB(A)
Nivelul de vibrații	m/s ²	4.0 m/s ² , K = 2,0 m/s ²

1. Instrucțiuni generale pentru operarea în condiții de siguranță.

Citiți toate instrucțiunile. Nerespectarea acestor instrucțiuni poate duce la electrocutare, incendii și / sau răni grave. Păstrați aceste instrucțiuni într-un loc sigur.

1.1. Siguranță la locul de muncă.

1.1.1. Păstrați zona de lucru curată și bine luminat iluminat dezordonate și inadecvate pot contribui la apariția unor accidente.

1.1.2. Nu utilizați aparatul baterie pentru suflare în medii cu un risc crescut de explozie, aproape de lichide inflamabile, gaze sau praf.

În timpul funcționării dispozitivului de suflare a bateriei poate crea scânteii care pot aprinde praful sau vaporii.

1.1.3. Țineți copiii și persoanele din jur în timp ce operați un dispozitiv de baterie pentru suflare.

În cazul în care atenția să fie deviată, s-ar putea pierde controlul asupra suflare contorul bateriei.

1.2. De siguranță atunci când se lucrează cu electricitate.

1.2.1. Conectați încărcătorul trebuie să fie adecvat pentru contactul utilizare. În nici un caz, să li se permită să modifice fișa. Atunci când se lucrează cu aparate de pus la zero, nu utilizați adaptoare conectați.

prize nemodificați și prize reduc riscul de electrocutare.

1.2.2. Proteja dispozitivul de suflare a bateriei pentru ploaie și umezeală.

Apa ce intră într-un dispozitiv de baterie pentru suflare crește riscul de electrocutare.

1.3. modalitate sigură de a lucra.

1.3.1. Să fie atenți, urmăriți cu atenție acțiunile lor și să acționeze cu prudență și înțelepciune. Nu utilizați unitatea baterie pentru suflare atunci când sunteți obosit sau sub influența drogurilor, alcoolului sau a medicamentelor.

Un moment de neatenție în timpul operării dispozitivului baterie pentru suflare poate avea ca efect leziuni grave.

1.3.2. Se va folosi echipamentul individual de protecție și purtați întotdeauna ochelari de protecție.

Purtarea potrivite pentru dispozitivul de utilizare fără fir pentru suflare și activitate desfășurată echipamentul individual de protecție, cum ar fi masca de praf, sănătoși pantofi bine închise, cu o casca de protecție a benzii de rulare stabilă și amortizoare de zgomot (dopuri) reduce riscul de accident.

1.3.3. Evita pericolul includerii unității de baterie pentru suflare accidental. Dispozitiv pentru baterie care transportă suflare cu degetul pe comutator, există un risc de accident.

1.3.4. Nu supraestimați. Lucra într-o poziție stabilă a corpului și în orice moment, să mențină echilibrul. Astfel încât să puteți controla unitatea de baterie pentru suflare situații neașteptate mai bune și mai sigure.

1.3.5. Rochie de corect. Nu operați cu haine largi sau bijuterii. Păstrați-vă părul, îmbrăcămintea și mânușile departe de componente ale unității bateriei în mișcare pentru suflare. Hainele largi, bijuteriile sau părul lung pot fi prinse în mandrină.

1.4. Îngrijirea unității acumulator pentru suflare.

1.4.1. Nu supraîncărcați suflare contorul bateriei. Utilizați dispozitivul și baterie pentru suflare numai în conformitate cu scopurile sale. Vei lucra mai bine și mai sigur atunci când se utilizează dispozitivul fără fir adecvat pentru suflare în specificate de producător intervalul de încărcare.

1.4.2. A se păstra dispozitivul bateriei pentru suflare de locuri nu poate fi atins de către copii. Nu permiteți ca acesta să fie utilizat de către persoane care nu sunt familiarizați cu modul în care să-l opereze și să nu citiți aceste instrucțiuni. Atunci când în mâinile utilizatorilor neexperimentați, unitatea de baterie pentru suflare poate fi periculoasă.

1.4.3. A se păstra dispozitivul de baterie pentru suflare de îngrijire. Se verifică dacă unitățile mobile funcționează impecabil, în cazul în care nu vrăji care s-au rupt sau a unor părți care încalcă sau modifică funcțiile unității acumulator pentru suflare deteriorat. Înainte de a utiliza dispozitivul de baterie pentru suflare deteriorat, au reparat mașina. Multe accidente sunt cauzate de unelte electrice întreținute necorespunzător.

1.4.4. Păstra instrumente de tăiere ascuțite și curate. Suclele de tăiere cu muchii ascuțite de tăiere sunt o rezistență mai mică și de lucru cu ei mai ușor.

1.4.5. Utilizați suflare metru baterie, accesorii și instrumente, în conformitate cu instrucțiunile

producătorului. Și cu respectarea condițiilor de muncă specifice și operațiunile care trebuie să le urmeze. Cu ajutorul unui dispozitiv fără fir pentru suflare, altele decât cele destinate creșterea riscul de apariție a accidentelor.

1.5. Instrucțiuni pentru manipularea în condiții de siguranță specifice dispozitivului fără fir achiziționat pentru suflare.

Atenție! Pierderea controlului asupra sculei electrice poate duce la apariția unor accidente.

1.5.1. Nu utilizați accesorii care nu sunt recomandate de către producător special pentru acest instrument de putere. Faptul că vă puteți atașa la instrumentul mașinii cu siguranță accesoriu sau de lucru, care nu asigură o manevrare sigură.

1.5.2. Niciodată nu așezați mâinile în apropierea instrumentelor de lucru rotative.

1.5.3. Dacă executați activități în cazul în care există un instrument de tăiere risc poate atinge cabluri ascunse, țineți mașina numai pentru apucare izolate. La intrarea sculei în contact cu fire vii ea părțile metalice ale dispozitivului de suflare a bateriei pentru și acest lucru ar putea duce la un șoc electric.

1.5.4. Utilizați ustensile adecvate pentru a găsi orice ascunse sub conductele de suprafață, sau contactați compania de utilități locale. Intra în contact cu firele vii pot provoca incendii și șocuri electrice. Lezarea conducta ar putea duce la o explozie. Penetrantă o linie de apă provoacă pagube materiale sau poate provoca un șoc electric.

1.5.5. Păstra mașină stabilă.

1.5.6. guri de aerisire curate ale dispozitivului fără fir pentru suflare.

1.5.7. Utilizați numai baterie recomandată și încărcător.

1.5.8. Bateria trebuie să fie întotdeauna ținut departe de sursele de căldură. Nu-l lăsați pentru o lungă perioadă de timp într-un mediu cu temperatură ridicată (de locuri de soare lângă surse de căldură sau în cazul în care temperatura depășește 50 ° C).

1.5.9. Timpul de încărcare a bateriei nu trebuie să depășească 1,5 ore, în caz contrar acesta se poate deteriora.

1.5.10. Evitați încărcarea bateriei la temperaturi sub 0 ° C

1.5.11. Încărcătorul este proiectat pentru a lucra cu ea. Aceasta nu ar trebui să fie folosite în alte scopuri.

1.5.12. Nu așezați, obiecte metalice în încărcător.

1.5.13. Bateria trebuie reîncărcată când acesta nu reușește să producă suficientă energie pentru a funcționa. Nu continuați să folosiți aparatul pentru suflare în aceste condiții. Se urmează procedura de încărcare. De asemenea, puteți încărca bateria parțial utilizată atunci când doriți, fără efecte adverse asupra bateriei ..

1.5.14. Pentru a curăța unitatea de baterie pentru suflare utilizare o cârpă moale, uscată. Nu folosiți niciodată un solvent sau alcool.

1.5.15. Înainte de a curăța încărcătorul, deconectați-l de la rețea.

1.5.16. Dacă încărcați cel baterii după altul între încărcări face pauze de 30 de minute.

1.6. Condiții de siguranță speciale la locul de muncă cu încărcătorul.

Înainte de a trece de a lucra cu încărcătorul trebuie să citească toate legate de el și conținute în aceste informații instrucțiuni și indicații privind încărcătorul și bateria, pentru care este destinat.

1.6.1. Pentru a reduce riscul de accidente și leziuni încărcătorul ar trebui să fie folosite numai pentru a încărca bateriile de tip nichel-cadmium. Bateriile altui tip pot exploda, provocând vătămări sau pagube materiale grave.

1.6.2. Încărcătorul nu trebuie să fie expus la influența umidității sau a apei.

1.6.3. Utilizarea de atașament nu este recomandat sau vândute articole de producătorul încărcătorului în pericol de incendiu, provocând răniri sau șoc electric.

1.6.4. Cablul de alimentare nu trebuie mers mai departe. Acesta nu trebuie să fie situate în pasajul în care oamenii trec și nu ar trebui să fie supuse nici unei alte pericole (de exemplu tensiune prea mult).

1.6.5. În cazul în care nu este necesar, nu folosiți cablu prelungitor. Utilizarea unui cablu prelungitor necorespunzător poate provoca incendii sau șocuri electrice. Dacă utilizați un cablu prelungitor este necesar, în primul rând asigurați-vă că, dacă contactul extensiei corespunde pinii conectorului inițial, încărcătorul de alimentare.

1.6.6. Extensia trebuie să fie în stare bună de funcționare.

1.6.7. Nu pentru utilizarea încărcător cu cablul sau ștecherul deteriorat. Prejudiciul trebuie să fie reparată de către o persoană calificată.

1.6.8. Nu este permis să folosească încărcătorul în cazul în care acesta a fost supus unui impact puternic, toamna sau a fost deteriorat în alt mod. Inspecție și posibil de reparații ar trebui să fie încredințată unui RAIDER service autorizat.

1.6.9. Nu permiteți încercări să demontați încărcătorul. Toate reparațiile trebuie să fie încredințată RAIDER service autorizat. Instalarea necorespunzătoare a încărcătorului în pericol de șoc electric sau incendiu.

1.6.10. Înainte de a efectua orice operațiune de întreținere programată sau curățare încărcătorul, acesta ar trebui să fie scos din priză.

1.6.11. Încărcătorul poate fi exclus de la rețea atunci când nu este în uz!

2. Descrierea funcțională și scop.

Unitate de acumulator pentru suflare un instrument de putere portabil alimentat de o baterie. Alimentat de un motor colector de curent continuu cu magnet permanent planetar și roți elicoidale și este proiectat pentru suflare frunze și alte obiecte ușoare acasă. Nu pentru utilizarea unității de baterie pentru alte scopuri decât conform destinației sale activității de suflare.

Nu pentru utilizarea aparatului în alte scopuri decât scopul său intenționat activității!

3. Asamblarea elementelor dispozitivului bateriei pentru suflare și punere în funcțiune.

Unele componente ale dispozitivului de suflare demontate pentru a reduce volumul containerului în timpul transportului.

3.1. Asamblarea duza direcțională:

Aduce capătul larg al duzei de la ieșirea mașinii vaduh. Se aliniază gaura mică pentru a se conecta la duza cu o canelură care se află pe cadrul mașinii. le conecta unul la celălalt, împingeți orificiul duzei de pe corpul navei.

3.2. Introducerea / scoaterea acumulatorului

Scoateți bateria înainte de orice manipulare sau de curățare a mașinii.



- Eliberați întotdeauna butonul de pornire / oprire înainte de a introduce sau scoate bateria.
- Pentru a scoate bateria, apăsați butonul de la capătul bateriei, apoi scoateți-l din unealtă.
- Pentru a introduce bateria, glisați cele două caneluri pe ambele părți ale bateriei în canelura carcaser și glisați-l în loc. Întotdeauna diapozitiv până când se fixează în poziție. Dacă nu faci, acesta poate cădea accidental din mașină și a provoca daune pentru tine sau pe cineva din jurul tău.

Nu forțați introducerea bateriei. În cazul în care bateria nu alunecă ușor, înseamnă că acesta nu este instalat corect.

4. Întreținere și depozitare

4.1. După utilizare, scoateți acumulatorul din aparat pentru suflare și verificați deteriorări;

4.2. Atunci când nu este în funcțiune depozitați aparatul la îndemâna copiilor;

4.3. Utilizați numai piese de schimb recomandate de producător și accesorii RAIDER;

Odată ce mașina este oprită, rotorul continuă să se miște ceva timp prin inerție! Înainte de a lucra la dispozitivul de suflare rotație așteptare a motorului pentru a opri complet!

Se efectuează procedurile de întreținere în mod regulat pentru a se asigura pe termen lung și fi utilizarea sigură a dispozitivului de suflare. Verificați periodic pentru defecte vizibile, cum ar fi

conexiuni cu șurub slăbite. Asigurați-vă că capacele și echipamentele de siguranță sunt în lucru și instalate corect.

Instrument de curățare, scoateți bateria și folosiți săpun delicat și o cârpă umedă pentru a curăța instrumentul. Nu introduceți instrumentul în apă și spălați-l cu un furtun. Nu permiteți niciunui lichid să intre în interiorul acestuia. Nu curățați cu agent de curățare sub presiune.

5. Dispozitiv de pornire pentru suflare

5.1. includ:

- Mâner Hvatenețe (2), cu mâna pe care o preferați (stânga sau dreapta).
- Puneți degetul pe maneta comutatorului (1).
- Împingeți comutatorul (1).

5.2. off:

Eliberați comutatorul (1).

6. Sfaturi practice:

6.1. Trebuie respectate reglementările locale pentru momentul zilei în timpul pe care îl puteți utiliza aparatul în aer liber. În unele țări, este interzisă tăierea dimineața înainte de 08.00 ore, în după-amiaza între 14:00 până la ora 16:00 și seara, după orele 22.00, pentru a-și proteja cetățenii de zgomotul nedorit.

Dacă este necesar, reparați aparatul de ventilație este cel mai bine să fie efectuate numai de către specialiști calificați în atelierele de RAIDER, în cazul în care utilizează exclusiv piese de schimb originale. Astfel încât să asigure funcționarea lor în condiții de siguranță.



7. Protecția mediului.

7.1. Mașina, accesoriile și ambalajele trebuie să fie sortate pentru reciclare ecologică. Nu aruncați sculele electrice în gunoiul menajer!

Conform Directivei Europene 2012/19/CE pentru deșeurile electrice și electronice și punerea sa în aplicare în legislația națională, sculele electrice care nu mai sunt utilizabile trebuie să fie colectate separat și eliminate într-un mod ecologic corect.

7.2 Acumulatori / baterii.:

Litium-ion (Li-ion).

Atenție! Aceste baterii conțin cadmiu, un metal extrem de greu toxic.

Nu aruncați acumulatorii / bateriile în deșeurile menajere, foc sau în apă. Acumulatori / baterii ar trebui să fie colectate, reciclate sau eliminate într-un mod ecologic.

pachete defecte sau mort bateria / bateriile trebuie să fie reciclate în conformitate cu Directiva 2006/66/CEE.

Karakteristike proizvoda:

1. Poluga prekidača.
2. Ručka.
3. Baterije
4. Luka vazduh.
5. Tačka mlaznica.
6. Učinak vazduha.

Originalni uputstva za upotrebu

Poštovani korisniče,

Čestitamo na kupovini mašina od najbrže rastućih brend električnih alata - RAIDER-a. Uz pravilnu instalaciju i rad, RAIDER su sigurne i pouzdane opreme i rad sa njima će vam dati pravo zadovoljstvo. Radi vaše udobnosti, odličan servis i gradi mrežu od 45 usluga širom zemlje.

Pre korišćenja ovog mašinu, molimo Vas da pažljivo pročitate trenutni "priručnik instrukcija".

U interesu svoje bezbednosti i kako bi se osiguralo njegovo pravilno korišćenje, pažljivo pročitajte ove instrukcije, uključujući i preporuke i upozorenja na njih. Da bi se izbegle nepotrebne greške i nesreća, važno je da se ova uputstva ostane dostupan za buduću referencu za sve koji će koristiti mašinu. Ako ga prodaju novom vlasniku "uputstvo" mora biti dostavljen uz to dozvoliti nove korisnike da se upoznaju sa bezbednosti i uputstva za upotrebu.

"Euromaster Uvoz Izvoz" doo je proizvođač predstavnik i vlasnik zaštitnog znaka RAIDER-a. Adresa preduzeća je Sofija 1231, bul "Lom puta" 246, tel +359 700 44 155, www.euromasterbg.com, e-mail: info @ euromasterbg.com

Od 2006 kompanija je uvela sistem upravljanja kvalitetom ISO 9001:2008 sertifikat sa obim: trgovina, uvoz, izvoz i usluge profesionalnih i hobi električni, pneumatski i električne alate i opšte hardver. Sertifikat je izdat od strane Mudi međunarodnih sertifikata doo, Engleska.

TEHNIČKI PODACI

parametar	мерна единица	стойност
Model	-	RDP-BL20
Nominalni napon	V DC	20
Maksimalna brzina vazduha	km/h	144
Brzina bez opterećenja	min ⁻¹	13 000
Nivo zvučnog pritiska L _{PA}	dB	73dB(A), K = 3dB(A)
Nivo buke L _{WA}	dB	93dB(A), K = 3dB(A)
Vibracija nivo	m/s ²	4.0 m/s ² , K = 2,0 m/s ²

1. Opšta uputstva za bezbedan rad.

Pročitajte sva uputstva. Nepoštovanje uputstava može dovesti do strujnog udara, požara i / ili teške povrede. Sačuvajte ova uputstva na bezbednom mestu.

1.1. Bezbednost na radnom mestu.

1.1.1. Držite područje rada čisto i pospremljeno. Pretrpano i neadekvatan osvetljenje može doprineti pojavi nesreća.

1.1.2. Ne koristite uređaj baterije za duvanje u sredinama sa povećanim opasnost od eksplozije, u blizini zapaljivih tečnosti, gasovi ili prašine.

Tokom rada uređaja baterije za duvanje može stvoriti varnice koje mogu zapaliti prašinu ili isparenja.

1.1.3. Držite decu i druge osobe u gostima u toku rada uređaja baterije za duvanje.

Ako se preusmeri vašu pažnju, možete izgubiti kontrolu nad merača baterije duvanja.

1.2. Sigurnost pri radu sa električnom energijom.

1.2.1. Priključite punjač mora biti pogodan za upotrebu kontakt. Ni u kom slučaju biti dozvoljeno da modifikuje utikač. Kada radite sa nulu aparata nemojte koristiti adaptere plug.

Ne promenjeni utikači i utičnice smanjuju rizik od električnog udara.

1.2.2. Zaštite uređaj baterije za duvanje kišu i vlagu.

Voda ulazi u uređaj baterije za blowing povećava rizik od strujnog udara.

1.3. Bezbedan način rada.

1.3.1. Budite pažljivi, pazite na pažljivo svoje postupke i postupa oprezno i mudro. Nemojte koristiti uređaj baterije za duvanje kada ste umorni ili pod uticajem droga, alkohola ili lekova.

Trenutak nepažnje kod upotrebe uređaja baterije za blowing može imati efekat teških povreda.

1.3.2. Koristiti ličnu zaštitnu odeću i uvek nositi zaštitu za oči.

Nošenje pogodan za upotrebu bežični uređaji za dizanje i aktivnost koju ličnu zaštitnu opremu kao maske za prašinu, zdravih čvrsto zatvorenim cipelama sa stabilnim gazeći sloj zaštitnog šlema i prigušivača (čepovi za uši) smanjuje rizik od nesreće.

1.3.3. Izbegli opasnost od uključivanja jedinice baterije za duvanje nenamerno. Nošenje uređaja baterije za duvanje prst na prekidač, postoji rizik od nesreće.

1.3.4. Ne precenjajte. Rad u stabilnom položaju tela i u svakom trenutku održava ravnotežu. Tako da možete da kontrolišete jedinicu baterije za duvanje bolje i sigurnije neočekivanim situacijama.

1.3.5. Haljina pravilno. Ne rade sa opuštenom odeću ili nakit. Držite kosu, odelo i rukavice podalje od pokretnih delova uređaja baterija za duvanje. Opušteno odelo, nakit ili dugu kosu mogu biti uhvaćen u glave.

1.4. Care jedinice baterija za duvanje.

1.4.1. Ne preoptereti merača baterije duva. Koristite uređaj baterije za duvanje u skladu sa svojim svrhe. Vi ćete raditi bolje i sigurnije kada se koristi odgovarajući bežični uređaj za duvanje u određeno opsegu proizvođača opterećenja.

1.4.2. Držite uređaj baterije za duvanje mesta ne može postići deca. Ne dozvoljava da se koristi od strane lica koja nisu upoznati sa time kako da rade i ne pročitate ova uputstva. Kada u rukama neiskusnih korisnika, jedinica baterija za duvanje može biti opasno.

1.4.3. Držite uređaj baterije za duvanje negu. Proverite da li su mobilni jedinice funkcionišu besprekorno, ako ne cini da su slomljene ili oštećene delove koji krše ili menjaju funkcije jedinice baterija za duvanje. Pre upotrebe uređaja baterije za duvanje oštećen, da alat popraviti. Mnoge nesreće imaju svoj uzrok u loše održavanim električnim alatima.

1.4.4. Držite alati oštre i čiste. Pravilno negovani alati za sečenje sa ostrim sečivima manje otpora i rad sa njima lakše.

1.4.5. Koristiti merač baterije duva, priloge i alata, u skladu sa uputstvima proizvođača. Poštovanje i specifične uslove rada i poslovanja koje moraju poštovati. Korišćenje bežičnog uređaja za duvanje osim onih za cilj povećava rizik od nastanka nezgoda.

1.5. Uputstvo za bezbedno rukovanje specifičan na svoj kupljeni bežični uređaji za duvanje.

Upozorenje! Gubitak kontrole nad električnog alata može dovesti do pojave nesreća.

1.5.1. Nemojte koristiti dodatnu opremu koja se ne preporučuje proizvođač posebno za ovaj električni alat. Činjenica da možete zakačiti za mašinu definitivno pribora ili radnog alata, ne bi bezbedno rukovanje.

1.5.2. Nikada ne stavljajte ruke u blizini rotacionih radnih alata.

1.5.3. Ako pokrenete aktivnosti u kojima postoji alat za sečenje rizik može kontaktirati sa skrivenim žicama, držite alat samo za izolovane hvatanje. Nakon ulaska u funkcije u kontaktu sa živim žicama to metalne delove uređaja baterija za duvanje i to može dovesti do strujnog udara.

1.5.4. Koristiti odgovarajuće posude da pronade bilo skriveno ispod površine cevovoda, ili se obratite lokalna komunalna preduzeća. Ulazak u kontakt sa živim žice mogu izazvati požar i električni udar. Oštećenja na gasovod bi moglo da dovede do eksplozije. Probijanje linije vode uzrokuje štete ili može izazvati strujni udar.

1.5.5. Držite stabilno mašinu.

1.5.6. Očistite ventilacioni otvori vašeg bežični uređaji za duvanje.

1.5.7. Koristite samo preporučene baterije i punjač.

1.5.8. Baterija uvek treba držati dalje od izvora toplote. Ne ostavljajte duže vreme u okruženju sa visokom temperaturom (od sunca mesta u blizini grejalica ili gde je temperatura prelazi 50 ° C).

1.5.9. Vreme punjenja baterija ne bi trebalo da prelazi 1,5 sati, u suprotnom može doći do oštećenja.

1.5.10. Izbegavajte punjenje baterije na temperaturama ispod 0 ° C

1.5.11. Punjač je dizajniran da radi sa njom. To ne bi trebalo koristiti u druge svrhe.

1.5.12. Ne stavljajte, metalne predmete u punjač.

1.5.13. Baterija se mora puniti kada se ne proizvodi dovoljno energije za rad. Ne nastavite da koristite uređaj za duvanje pod ovim uslovima. Pratite proceduru punjenja. Takođe možete puniti bateriju delimično koristi kada želite, bez negativnog uticaja na baterije ..

1.5.14. Za čišćenje uređaja baterije za duvanje koristite meku, suhu krpu. Nikada ne koristite rastvarače ili alkohol.

1.5.15. Pre čišćenja punjač, isključite ga iz mreže.

1.5.16. Ako puniti onaj baterije za drugim između dva punjenja napraviti pauzu od 30 minuta.

1.6. Posebni uslovi bezbednosti na radu sa punjačem.

Pre nego što pređemo na rad sa punjačem mora da pročita sve u vezi sa njim i sadržana u ovom uputstvu informacije i indikacije o punjača i baterije, za koje je namenjeno.

1.6.1. Da biste smanjili rizik od povreda i povreda punjač treba koristiti samo za punjenje baterije tipa niki-kadmijum. Baterije drugog tipa može da eksplodira, uzrokuje ozbiljne povrede ili oštećenja imovine.

1.6.2. Punjač ne treba izlagati uticaju vlage i vode.

1.6.3. Upotreba vezivanja ne preporučuje ili prodaje predmete od proizvođača punjača ugrožena požarom, prouzrokovati povrede ili strujni udar.

1.6.4. Kabl za napajanje ne treba da se hoda po. Ona ne sme biti lociran u prolazu gde ljudi prolaze i ne treba biti podvrgnuto bilo kom drugom opasnosti (npr previše napetost).

1.6.5. Ako nije neophodno, ne koristite produžni kabl. Korišćenje neodgovarajućeg produžni kabl može izazvati požar ili strujni udar. Ako je potrebno koristite produžni kabl, prvo proverite da li da li je kontakt produžetka odgovara pinova na originalni konektor za napajanje, punjač.

1.6.6. Proširenje mora biti u dobrom stanju.

1.6.7. Nije za upotrebu punjač sa oštećeni kabl ili utikač. Šteta se mora popraviti od strane kvalifikovane osobe.

1.6.8. Nije dozvoljeno koristiti punjač ako je bila podvrgnuta jakim uticajem, pasti ili je na neki drugi način oštećen. Inspekcija i moguće popravke treba poveriti ovlašćeni servis RAIDER.

1.6.9. Nemojte dozvoliti da pokušaji da rastavite punjač. Sve popravke moraju biti poverena ovlašćenog servisa RAIDER. Nepravilno postavljanje punjača preči strujni udar ili požar.

1.6.10. Pre izvođenja bilo planirano održavanje ili čišćenje punjač, to bi trebalo da bude isključen.

1.6.11. Punjač može biti isključena iz struje kada nije u upotrebi!

2. Funkcionalni opis i svrha.

baterijska jedinica za duvanje ručni električni alat povered bi baterije. Povered bi kolekcionar motorom permanentno magnetnim planetarnih i spiralnim točkova i namenjen je za duvanje lišća i drugih lakih predmeta kod kuće. Nije za upotrebu jedinice baterije za puše druge poslove osim njegovom namenom.

Nije za upotrebu mašine za aktivnosti osim za šta je namenjena!

3. Sastavite elemente uređaja baterije za duvanje i puštanje u rad.

Pojedini delovi uređaja za duvanje rastaviti kako se smanjila zapremina posude tokom transporta.

3.1. Sklapanje usmeravajući mlaznica:

Dovesti široki kraj mlaznice na izlazu iz vadhuh mašine. Align malu rupu da se poveže na mlaznice sa groove koji se nalazi na ramu mašine. Povežite ih međusobno, gurnite mlaznice rupu u trupu.

3.2. Ubacivanje / vađenja baterije

Izvadite bateriju pre nego što bilo manipulacije ili čišćenje mašine.



- Uvek otpustite taster za uključivanje / isključivanje prije umetanja ili vadenja baterije.
- Da biste izvadili bateriju, pritisnite dugme na kraju baterije, a zatim ga izvadite iz alata.
- Da ubacite bateriju, izvucite dva utora na obe strane baterije u žleb kućišta i gurnite ga na mesto. Uvek gurnite dok ne legne na svoje mesto. Ako ne, može slučajno ispasti iz alata i nanese štetu vama ili nekom oko sebe.

Ne koristite silu kada stavljate baterije. Ako se baterija ne lako klizi, to znači da nije ispravno instaliran.

4. održavanje i čuvanje

4.1. Nakon upotrebe, izvadite bateriju iz jedinice za duvanje i proverite na oštećenja;

4.2. Kada nije u upotrebi skladištiti mašine u domašaja dece;

4.3. Koristite samo preporučene rezervne delove proizvođača i pribor Raider;

Kada je uređaj isključen, rotor nastavlja da se kreće već neko vreme po inerciji! Pre svih radova na uređaju za duvanje rotacije čekanja motora u potpunosti zaustavi!

Obavlja procedure održavanja redovno da osigura svoj dugoročno i pouzdano korišćenje uređaja za duvanje. Proverite povremeno vidljivih nedostataka kao što su Loose Screv veze. Uverite se da su poklopci i bezbednosna oprema su u radnom i ispravno instalirana.

Čišćenje alata, izvadite bateriju i koristiti blagi sapun i vlažnu krpu za čišćenje instrument. Ne potapajte aparat u vodu i operite ga sa crevom. Ne dozvoljavaju bilo tečnost da uđe u njega. Nemojte čistiti sa visokim pritiskom čišćenje.

5. Od uređaj za duvanje

5.1. uključuju:

- Hvatenete ručka (2) rukom da više volite (levo ili desno).

- Stavite prst na poluge prekidača (1).

- Pritisnite prekidač (1).

5.2. off:

Otpustite prekidač (1).

6. Praktični saveti:

6.1. Pridržavajte se lokalnih propisa za doba dana tokom kojih možete na otvorenom koristite mašinu. U nekim zemljama je zabranjeno sečenje ujutru pre 08.00 časova, u popodnevni satima između 2:00 popodne do 16:00 časova i uveče posle 22.00 časova, da zaštiti građane od neželjene buke.

Ako je potrebno, popraviti vaš aparat otvor je najbolje da se obavlja samo kvalifikovani stručnjaci u radionicama Raider, gde koriste samo originalne rezervne delove. Tako bi njihov bezbedan rad.



7. Zaštita životne sredine.

7.1. U cilju zaštite životne sredine, mašina ipak se mora podvrgnuti odgovarajućem tretmanu za ponovnu upotrebu informacija sadržanih u njoj.

Ne bacajte električnih alata u kućni otpad ! Prema Direktivi EU 2012/19/EC o otpadu električne i elektronske uređaje i uspostavljanje kao nacionalne alata zakon moći koji mogu da se koriste više treba da se prikupljaju zasebno i da bude podvrgnut

odgovarajućem tretmanu za oporavak sadržane je u njoj.

7.2. Baterije.

Nikl - kadmijum baterije (Li-Ion).

Pažnja ! Ove baterije sadrže kadmijum , što je veoma toksičan teški metal.

Ne bacajte baterije sa kućnim otpadom ili u skladišnim barama ! Ne spali !

Baterije bi trebalo da se prikupljaju , reciklira ili odlaže na ekološki prihvatljiv način.

Prema Direktivi 2006/66/EEC neispravni ili istrošene baterije ili punjive baterije moraju da se recikliraju.

Прикажани елементи:

1. Лост на далечинскиот прекинувач.
2. Рачка.
3. Батерија
4. Порт за воздушен напојување.
5. Насочени приклучок.
6. Воздушен излез.

Оригинална упатство за употреба**Почитувани корисници,**

Честитки за купување на машина од бързоразвиващата се бренд за алат - RAIDER. При правилно инсталирање и работа, RAIDER се сигурни и доверливи машини и работата со нив ќе ви овозможи вистинско задоволство. За Вашето погодност е изградена и одлична сервисна мрежа со 45 сервисот низ целата земја.

Пред да ја користите оваа машина, ве молиме внимателно запознајте оваа “Упатство за употреба”.

Во интерес на вашата безбедност и за да се обезбеди нејзино правилно користење, прочитајте ги упатствата внимателно, вклучувајќи ги и советите и предупредувањата во нив. За да се избегнат непотребни грешки и незгоди, важно е овие инструкции да останат на располагање за во иднина на сите што ќе уживаат машината. Ако ја продадете на нов сопственик то “Упатство за употреба” треба да се предаде заедно со неа, за да може новиот корисник да се запознае со соодветни мерки за безбедност и упатствата за работа.

“Евромастер Импорт Експорт” ООД е овластен претставник на производителот и сопственик на трговската марка RAIDER. Адресата на управување на фирмата е Софија 1231, булеварот “Ломско пат” 246, тел +359 700 44 155

www.euromasterbg.com; e-mail: info@euromasterbg.com.

Од 2006 година во компанијата е воведен системот за управување со квалитет ISO 9001:2008 со опсег на сертификација: Трговија, увоз, извоз и сервис на професионални и хоби електрични, пневматски и механички алатки и заедничка хардвер. Сертификатот е издаден од Moody International Certification Ltd, England.

ТЕХНИЧКИ ПОДАТОЦИ

параметар	мерна единица	стойност
Модел	-	RDP-BL20
Номинален напон	V DC	20
Максимална брзина на воздухот	km/h	144
Брзина без оптоварување	min ⁻¹	13 000
Ниво на звучен притисок L _{PA}	dB	73dB(A), K = 3dB(A)
Ниво на звучна моќност L _{WA}	dB	93dB(A), K = 3dB(A)
Ниво на вибрации	m/s ²	4.0 m/s ² , K = 2,0 m/s ²

1. Општи упатства за безбедна работа.

Внимателно прочитајте ги сите упатства. Непочитувањето на, она подолу инструкции може да доведе до електричен удар, пожар и / или тешки повреди. Чувајте ги овие упатства на безбедно место.

1.1. Безбедност на работното место.

1.1.1. Задржи работното место чисто и добро осветлено. Безредие и недоволното осветлување може да помогне за појава на несреќен случај.

1.1.2. Не работете со акумулатор апарат за обдухване во средина со зголемена опасност од појава на експлозија, во близина на лесно запаливи течности, гасови или прав материјали.

Траење од акумулаторот апарат за обдухване може да се испуштаат искри кои можат да запалат прав материјали или пари.

1.1.3. Чувајте деца и странични лица на безбедно растојание, додека работите со акумулатор апарат за обдухване.

Ако вниманието ви биде отстапувања, може да изгубите контрола над акумулаторот апарат за обдухване.

1.2. Безбедност при работа со електрична струја.

1.2.1. Приклучокот на полначот треба да е соодветен за користениот контакт. Во никој случај не се дозволува менување на конструкцијата на приклучокот. Кога работите со биле поставени на нула електрични, не користете адаптери за приклучокот.

Употреба на оригинални приклучоци и контакти намалува ризикот од настанување на струен удар.

1.2.2. Спречи празнењето апарат за обдухване од дожд и влага.

Продирање на вода во акумулаторот апарат за обдухване зголемува опасноста од струен удар.

1.3. Безбеден начин на работа.

1.3.1. Бидете концентрирани, внимавај внимателно активностите и постапувајте внимателно и мудро. Не користете акумулатори апарат за обдухване кога сте уморни или под влијание на дроги, алкохол или наркотични лекови.

Еден момент расеаност при работа со акумулатор апарат за обдухване може да има за последица тешки повреди.

1.3.2. Работете со заштитната работна облека и секогаш со заштитни очила.

Носењето на соодветни за користената акумулатори апарат за обдухване и извршуваат активности лични заштитни средства, како респираторна маска, здрави цврсто затворени чевли со стабилен справување, заштитен шлем и пригушувачи (антифони), го намалува ризикот од појава на несреќен случај.

1.3.3. Избегнувајте опасноста од вклучување на акумулаторот апарат за обдухване ненамерно. Ако, кога носите акумулатори апарат за обдухване, држите прстот на далечинскиот прекинувач, постои опасност од настанување на несреќа.

1.3.4. Избегнувајте неприродни положби на телото. Работете во стабилна положба на телото и во секој момент одржувајте рамнотежа. Така ќе можете да контролирате акумулатори апарат за обдухване подобро и побезбедно, ако се појави неочекувана ситуација.

1.3.5. Работете со соодветна облека. Не работете со широки облека или накит. Чувајте косата, облеката и ракавици на безбедно растојание од ротирачки единици на акумулаторот апарат за обдухване. Широките алишта, украсите, долгите коси може да се потфатат и заведе чак.

1.4. Грижливо однос кон акумулаторот апарат за обдухване.

1.4.1. Не преоптоварување акумулатори апарат за обдухване. Користете акумулатори апарат за обдухване само според неговата намена. Ќе работат подобро и побезбедно кога користите соодветна акумулатори апарат за обдухване во поставеното од производителот опсег на оптоварување.

1.4.2. Чувајте акумулатори апарат за обдухване на места каде што не може да биде достигната од деца. Не дозволувајте таа да биде користена од лица кои не се запознаени со начинот на работа со неа и не прочитале овие инструкции. Кога е во рацете на неискусни корисници, акумулатори апарат за обдухване може да биде опасна.

1.4.3. Задржи акумулатори апарат за обдухване грижливо. Проверувајте дали подвижните единици функционираат беспрекорно, дали не маги, дали има скршени или оштетени делови кои ги кршат или менуваат функциите на акумулаторот апарат за обдухване. Пред да користите акумулатори апарат за обдухване, се потрудете оштетените делови да бидат поправени. Многу од работните несреќи се должат на не добро одржувани алати и апарати.

1.4.4. Задржи сечење алатки секогаш добро наострен и чисти. Добро подржани алати за сечење со остри сечива имаат помал отпор и со нив се работи полесно.

1.4.5. Користете акумулатори апарат за обдухване, дополнителните gadgets и работните алатки, според упатствата на производителот. Притоа придржувajte и со конкретните работни услови и операции, кои треба да ги завршите. Користењето на акумулатори апарат за обдухване за различни од предвидените од производителот апликации зголемува опасноста од појава на несреќи.

1.5. Упатства за безбедна работа, специфични за купени од Вас акумулатори апарат за обдухване.

Внимание! Губењето на контрола над алат може да доведе до појава на несреќи.

1.5.1. Не користете дополнителни gadgets, кои не се препорачуваат од производителот специјално за овој алат. Фактот дека можете да закачите на машината дефинитивно додаток или работен инструмент, не гарантира безбедна работа со него.

1.5.2. Никогаш не ставајте рацете во близина на ротирачки работни алатки.

1.5.3. Ако извршувате активности кај кои постои опасност работниот алатка да падне на скриени жици под напон, држете алат само за електроизолираните држачи. При влегување на работниот алатка во контакт со проводници под напон тоа се пренесува по металните детали на акумулаторот апарат за обдухване и тоа може да доведе до електричен удар.

1.5.4. Користете соодветни прибор за да откриете евентуално скриени под површината цевководи, или контактирајте со соодветното локално доставувачо друштво. Влегувањето во контакт со проводници под напон може да предизвика пожар или електричен шок. Оштетувањето на гасовод може да доведе до експлозија. Оштетувањето на водовод има за последица големи материјални штети и може да предизвика струен удар.

1.5.5. Чувајте стабилно машината.

1.5.6. Редовно чистете ги отворите за вентилација на Вашата акумулатори апарат за обдухване.

1.5.7. Да се користи само препорачани акумулатор и полнач.

1.5.8. Акумулаторот секогаш треба да се држи подалеку од извори на топлина. Да не се остава за долго време во средина со висока температура (на сончеви места, во близина на греалки или таму каде што температурата надминува 50 ° C).

1.5.9. Времето на полнење на батеријата не треба да надминува 1,5 часа, во спротивно тоа може да се оштети.

1.5.10. Да се избегнува полнењето на батеријата на температури пониски од 0 ° C.

1.5.11. Полначот е наменет за работа само со неа. Тоа не треба да се користи за други цели.

1.5.12. Не ставајте, какви и да се метални предмети во полначот.

1.5.13. Батеријата треба да се полни, кога таа не успее да произведе доволно енергија за работа. Не продолжувајте да го користите апаратот за обдухване под овие услови. Следете постапката за полнење. Исто така можете да ја полните делумно користена батерија кога имате желба, без негативен ефект врз батеријата ..

1.5.14. За чистење на акумулаторот апарат за обдухване користете мека и сува ткиво. Никогаш не користете било каков растворувач или алкохол.

1.5.15. Пред чистење на полначот исклучете го од мрежата.

1.5.16. Ако ви се случува да ја полните батерии последователно една по друга, помеѓу обвиненија правете паузи од 30 минути.

1.6. Посебни услови за безбедност при работа со полначот.

Пред пристапување кон работа со полначот треба да се прочита целата однесуваат за него и содржани во оваа инструкција информации, како и запишување на полначот и батеријата, за која е наменето.

1.6.1. За да се намали ризикот од телесни повреди и повреди, полначот треба да се користи само за полнење на батерии од никел-кадмиум тип. Батериите од друг тип може да експлодираат, да предизвикаат тешки повреди или други материјални штети.

1.6.2. Полначот да не се изложува на влијанието на влага или вода.

1.6.3. Употребата на пристап, не препорачани или не продаваат елементи од производителот на полначот загрозува од појава на пожар, предизвикување на телесни повреди или струен удар.

1.6.4. Кабелот за напојување не треба да биде случуваат. Тој не треба да се наоѓа во премин, каде што минуваат луѓе и не треба да биде подложен на некаква друга опасност (на пример премногу силно затегнување).

1.6.5. Ако нема потреба да не се користи продолжувач. Употребата на несоодветни

продолжувач може да предизвика пожар или струен удар. Ако користењето на продолжувач е потребно, најнапред се сигурни дали, контактот на продолжниот кабел одговара на клиновите на оригиналниот приклучок за напојување полнач.

1.6.6. Продолжен треба да биде во исправна состојба.

1.6.7. Не се дозволува употреба на полначот со оштетен кабел за напојување или приклучок. Дефектот треба да биде отстранета од квалификувано лице.

1.6.8. Не се дозволува употреба на полначот, ако тоа беше подложено на силен удар, паѓање или било оштетено на друг начин. Проверката и неговото евентуално поправање треба да биде доверено на овластен сервис на RAIDER.

1.6.9. Не се дозволени обиди за демонирање на полначот. Сите поправки треба да бидат пренесени на овластен сервис на RAIDER. Неправилно вршење монтажа на полначот заканува со електричен удар или пожар.

1.6.10. Пред пристапување кон какви и да е услужни активности или чистење на полначот, тоа треба да се исклучи од мрежата.

1.6.11. Полначот да се исклучува од струја кога не се користи!

2. функционално опис и намена.

Акумулаторот апарат за обдухване е рачен алат придвижуван од акумулатор. Управувано од колектор мотор за еднонасочна струја со постојани магнети и планетарен редуктор со цилиндрични запчаници и е наменет за дува на листови и други лесни објекти во домашни услови. Не се дозволува употреба на акумулаторот апарат за обдухване за активности различни од неговата намена.

Не се дозволува употреба на алат за активности различни од неговата намена!

3. Составување на елементите на акумулаторот апарат за обдухване и пуштање во работа.

Некои делови од уредот за обдухване се расклопи, за да се намали обемот на пакувањето при транспортот.

3.1. Составување на насочени приклучок:

Приближете широкиот крај на додатокот кон излезот за вџдух на машината. Израмнете малата дупка за поврзување на грлото со процепот кој се наоѓа на кутијата на машината. Спојте ги еден кон друг, со туркање додатокот кон отворот на куќиштето.

3.2. Вметнување / вадење на батеријата

Отстранете ја батеријата пред секоја манипулација или чистење на машината.

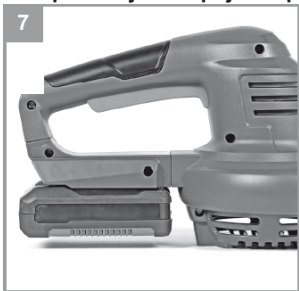

• Секогаш откопчува копчето за вклучување / исклучување, пред вметнувањето или отстранувањето на батеријата.

• За да ја отстраните батеријата, притиснете го копчето на крајот на батеријата, а потоа извадете ја од инструментот.

• За да поставите батерија, повлечете двете каналчиња од двете страни на батеријата во жлебот на куќиштето и ја вметнете го во положбата. Секогаш планирам, додека не кликне на место. Ако не го направите, може случајно да падне од алатката и да предизвика штета на вас или на некој околу вас.

Да не се користи сила кога ставате батеријата. Ако батеријата не се лизга лесно, тогаш тоа значи дека не е правилно вметната.

4. Одржување и складирање

4.1. По употреба, отстранете ја батеријата од апаратот за обдухване и проверете за оштетување;

4.2. Кога не се користи не чувајте ја машината на дофат на деца;

4.3. Користете само препорачани од производителот резервни делови и прибор RAIDER;

Откако машината биде исклучена, роторот продолжува да се движи некое време по инерција! Пред да започнете да работите на уредот за обдухване, почекајте ротацијата на електромоторот да запре целосно!

Исполнувајте процедурите за одржување редовно, за да се обезбеди долготрајно и сигурно користење на апаратот за обдухване. Периодично проверувајте за забележливи дефекти, како олабавени завртка соединенија. Осигурете се дека капаците и заштитните објекти се исправни и се монтирани правилно.

За чистење на инструментот, отстранете ја батеријата и користете благ сапун и влажна крпа за чистење на инструментот. Не потопувајте инструментот во вода и не го мијте со црво. Да не се дозволи никаква течност да влезе во неа. Не чистете со млаз вода.

5. Стартување на апаратот за обдухване

5.1. вклучување:

- Хватенете рачката (2) со раката што преферираш (лева или десна).

- Ставете го прстот на рачката на далечинскиот прекинувач (1).

- Притиснете далечинскиот прекинувач (1).

5.2. исклучување:

Ослободете далечинскиот прекинувач (1).

6. Практични совети:

6.1. Придржувајте општинските одредби за времето од денот, во кое можете да го користите машини на отворено. Во некои земји е забрането сечење утро пред 08.00 часа, по ручекот меѓу 14.00-16.00 часа и навечер по 22.00 часа, за да се заштитат граѓаните од несакан шум.

По потреба, поправка на вашиот уред за обдухване е најдобро да се врши само стручњак во работилниците на RAIDER, каде се користат само оригинални резервни делови. На овој начин се гарантира нивната безбедна работа.

7. Заштита на животната средина.



7.1. Со оглед заштита на животната средина алат и пакувањето мора да бидат подложени на соодветна обработка за повторна употреба на содржаните во нив суровини.

Не фрлајте алат при домашен отпад! Согласно Директивата на Европската унија 2012/19 / ЕС за искористените електрични и електронски уреди и афирмацијата и како национален закон моќта, кои не можат да се користат повеќе, треба да се собираат одделно и да бидат подложени на соодветна обработка за обновување на содржаните во нив суровини.

7.2. Батерија на полнење.

Литиум-јонска батерија (Li-ion).

Не фрлајте батерии кај домашен отпад или во водохранилища! Не ги изгореници!

Акумулатори треба да бидат собрани, рециклирани или отстранат на еколошки начин.

Во согласност со Директивата 2006/66 / ЕЕС неисправни или старите акумулатори или обични батерии треба да бидат рециклирани.

SL

Lastnosti izdelka:

1. Ročica stikala.
2. Ročaja.
3. Baterije
4. Oskrba Port zraka.
5. Točka šobo.
6. Zračni izhod.

Originalna navodila

Spoštovani uporabniki

Čestitke za nakup stroja najhitreje rastočih blagovnih znamk orodij - RAIDER. S pravilno vgradnjo in posluževanje, RAIDER varnih in zanesljivih strojev in bodo skupaj z vami veliko veselje. Za vaše udobje, odlične storitve in zgradili mrežo 45 storitev po vsej državi.

Pred uporabo te naprave, pozorno preberite ta z "Navodila za uporabo".

Zaradi lastne varnosti in za zagotovitev pravilne uporabe natančno preberite ta navodila, vključno z njegovimi nasveti in opozorili na njih. Da bi se izognili nepotrebnim napakam in nesrečam, je pomembno, da so ta navodila na voljo za poznejšo uporabo za vse, ki bodo uporabljali stroj. Če ga proda novemu lastniku "Navodila za uporabo" je treba predložiti skupaj z njim, tako da se novi uporabnik seznaniti z ustreznimi varnostnimi in obratovanje.

"Euromaster Import Export" doo je zastopnik proizvajalca in lastnik blagovne znamke RAIDER. Sedež podjetja je 1231 Sofija, bul "Lom avtocesta" 246, tel +359 700 44 155, www.euromasterbg.com, e-mail: info@euromasterbg.com.

Od leta 2006 je podjetje uvedlo sistem vodenja kakovosti ISO 9001:2008 s področja certificiranja: trgovina, uvoz, izvoz in storitev poklicne in hobi električnih, pnevmatskih in orodja, okovja. Certifikat je bil izdan s strani agencije Moody International Certification Ltd, Anglija.

SPECIFIKACIJE

parameter	мерна единица	стойност
Model	-	RDP-BL20
Nazivna napetost	V DC	20
Maksimalna hitrost zraka	km/h	144
Hitrost brez obremenitve	min ⁻¹	13 000
Raven zvočnega tlaka L _{PA}	dB	73dB(A), K = 3dB(A)
Raven zvočne moči L _{WA}	dB	93dB(A), K = 3dB(A)
Raven vibracij	m/s ²	4.0 m/s ² , K = 2,0 m/s ²

1. Splošna navodila za varno delovanje.

Preberite vsa navodila. Neupoštevanje navodil lahko povzročijo električni udar, požar in / ali hude telesne poškodbe. Shranite ta navodila na varnem mestu.

1.1. Varnost na delovnem mestu.

1.1.1. Obdržati delovno mesto vedno čisto in urejeno Nered in neustrezno razsvetljavo lahko prispeva k nastanku nesreče.

1.1.2. Naprave za baterije ne delujejo za piha v okoljih s povečano nevarnostjo eksplozije, v bližini vnetljivih tekočin, plinov ali prahu.

Med delovanjem naprave baterij za pihanje lahko povzročijo iskre, ki lahko povzročijo vžig prahu ali pare.

1.1.3. Ne dovolite otrokom in drugim osebam, se medtem ko napravo baterije za pihanje.

Če se preusmerijo vaša pozornost, lahko izgubite nadzor nad merilnika akumulatorja piha.

1.2. Varnost pri delu z električno opremo.

1.2.1. Polnilnik mora biti primeren za stik uporabo. V nobenem primeru ne smejo dovoliti, da prilagajate vtiča. Pri delu z ničlo naprav ne uporabljajte adapterja priključite.

Originalni vtiči in vtičnice zmanjšajo tveganje električnega udara.

1.2.2. Zaščitite napravo baterije za pihanje dež in vlago.

Vdor vode v napravo, baterije za pihanje povečuje tveganje električnega udara.

1.3. Varen način dela.

1.3.1. Bodite pozorni, skrbno gledajo svoja dejanja in ukrepati previdno in modro. enoto baterije ne uporabljajte za pihanje, ko ste utrujeni ali pod vplivom drog, alkohola ali zdravil.

En sam trenutek nepazljivosti pri delovanju naprave baterije za pihanje ima lahko za posledico hude telesne poškodbe.

1.3.2. Uporabljajte osebno zaščitno obleko in vedno nosite zaščitna očala.

Nosi primeren za uporabo brezžične naprave za pihanje in dejavnosti, ki se osebno zaščitno opremo, na primer maske proti prahu, zdravih tesno zaprti čevlji s stabilno tekalne plasti zaščitne čelade in glušnikov (zamaške za ušesa), zmanjšuje tveganje za nesreče.

1.3.3. Izognili nevarnosti vključitve enote baterije za piha nenamerno. Prenaslanje naprave baterije za piha s prstom na stikalu, obstaja nevarnost nesreče.

1.3.4. Ne prečenjajte. Delo v stabilnem položaju telesa in v vsakem trenutku ohraniti ravnotežje. Tako lahko nadzorujete akumulatorsko enoto za pihanje boljše in varnejše nepričakovane situacije.

1.3.5. ustrezno obleko. Ne deluje z ohlapno obleko ali nakit. Lasje, oblačila in rokavice odmaknjen od gibljivih delov naprave baterij za pihanje. Ohlapna oblačila, nakit ali dolgi lasje se lahko ujamejo v chuck.

1.4. Skrb za baterije, za napihovanje.

1.4.1. Ne preobremenjujte merilnika akumulatorja piha. Uporabo naprave baterije za pihanje samo glede na svoje potrebe. Boste boljše in varnejše, če uporabljate ustrezno brezžično napravo za vpihovanje določijo območju proizvajalec obremenitve delo.

1.4.2. Hranite napravo baterije za napihovanje mest ni mogoče doseči z otroci. Ne dovolite, da se osebe, ki niso seznanjeni s tem, kako to deluje in ne preberite navodila uporabljajo. Ko v rokah neizkušene uporabnike, lahko enota baterije za pihanje nevarna.

1.4.3. Hranite napravo baterije za pihanje skrbi. Preverite, da so mobilne naprave delujejo brezhibno, če ne uroke, ki so strgane ali poškodovane dele, ki kršijo ali spreminjajo funkcije enote baterij za pihanje. Pred uporabo naprave baterije za piha poškodovana, so orodje popraviti. Številne nezgode so ravno slabo vzdrževana električna orodja.

1.4.4. Rezalna orodja naj bodo ostra in čista. Skrbno negovana rezalna orodja z ostrimi rezili se manj upora in delo z njimi lažje.

1.4.5. Uporabite meter baterije piha priključki in orodja, v skladu z navodili proizvajalca. Spoštovanje in posebne delovne pogoje in postopke, ki morajo slediti. Z akumulatorskim naprave za napihovanje, ki niso namenjene povečuje tveganje nastanka nesreč.

1.5. Navodila za varno ravnanje značilne za kupljeno brezžične naprave za pihanje.

Opozorilo! Izguba nadzora nad aparata, lahko povzročijo nastanek nesreč.

1.5.1. Ne uporabljajte dodatno opremo, ki jih proizvajalec ne priporoča posebej za to električno orodje. Dejstvo, da jih lahko pritrdite na stroj definitivno opremo ali delovno orodje, ne zagotovi varno ravnanje.

1.5.2. Nikoli ne položite roke v bližini vrtečih delovnih orodij.

1.5.3. Če zažene dejavnosti, pri katerih obstaja orodje tveganje za rezanje lahko obrnete skrite napeljave, držite orodje samo za izolirane prijemanje. Ob vstopu funkcije in stiku z živimi vodnikov kovinski deli naprave za baterije za vpihovanje in to lahko privede do električnega udara.

1.5.4. Uporabo ustreznih pripomočkov, da bi našli skrite pod površjem cevovodih, ali pa se obrnite na komunalno podjetje. Vstop in stik z živimi žic lahko povzroči požar in električni udar. Poškodbe plinovoda lahko privede do eksplozije. Prodoren linijo vode povzroči materialno škodo ali lahko povzroči električni udar.

1.5.5. Obdržati stabilno stroj.

1.5.6. Očistite odprtine vaše brezžične naprave za vpihovanje.

1.5.7. Uporabljajte le priporočeno baterijo in polnilnik.

1.5.8. Baterijo je treba vedno hraniti ločeno od virov toplote. Ne pustite dlje časa v okolju z visoko temperaturo (od sončnih mest v bližini grelcev ali v katerih temperatura presega 50 ° C).

1.5.9. Čas polnjenja akumulatorja ne sme presegati 1,5 ure, sicer se lahko poškoduje.

1.5.10. Izogibajte se polnjenje baterije pri temperaturah pod 0 ° C

1.5.11. Polnilec je zasnovan za delo z njo. To se ne sme uporabljati za druge namene.

1.5.12. Ne postavljajte, kovinskih predmetov v polnilnik.

1.5.13. Akumulator je treba napolniti, ko se ne proizvajajo dovolj moči za delovanje. Ne še naprej uporabljajo naprave za pihanje pod temi pogoji. Sledite postopku nakladanja. Lahko tudi polnjenje baterije delno uporablja, ko želite, brez škodljivega učinka na baterijo ..

1.5.14. Za čiščenje baterije za pihanje z mehko in suho krpo. Nikoli ne uporabljajte topil ali alkohola.

1.5.15. Pred čiščenjem polnilnik, ga izklopite iz omrežja.

1.5.16. Če polnjenje enega baterije za drugim med polnjenji, da razpokami 30 minut.

1.6. Posebne varnostne pogoje pri delu s polnilcem.

Pred začetkom postopka za delo s polnilnikom, morajo prebrati vse v zvezi z njim in iz teh podatkov navodilih in označb na polnilec in baterijo, za katero je namenjeno.

1.6.1. Da bi zmanjšali tveganje za poškodbe in poškodbe polnilnika se lahko uporablja le za polnjenje baterij tipa nikelj-kadmij. Baterije za druge vrste lahko eksplodira in povzroči hude telesne poškodbe ali materialno škodo.

1.6.2. Polnilec ne sme biti izpostavljeni vplivom vlage ali vode.

1.6.3. Uporaba pritrditve ni priporočljivo ali prodajati predmete od proizvajalca polnilnika zaradi požara ogrožena, povzroča škodo ali električni udar.

1.6.4. Napajalni kabel ne sme biti hodil naprej. Se ne sme nahaja v prehodu, kjer se ljudje mimo in ne smejo biti izpostavljeni nobeni drugi nevarnosti (npr preveč natezne).

1.6.5. Če ni potrebno, ne uporabljajte podaljška kabla. Uporaba neprimerne kabelski podaljšek lahko povzroči požar ali električni udar. Če uporabljate podaljšek potrebno, se najprej prepričajte, ali je stik podaljšanja ustreza nožice na originalni priključek, polnilec moči.

1.6.6. Podaljšanje mora biti v dobrem stanju.

1.6.7. Ni za uporabo polnilca s poškodovanim kabel ali vtič. Škoda je treba popraviti to usposobljena oseba.

1.6.8. Ni dovoljeno uporabljati polnilec, če je bil izpostavljen močnim udarcem, pade ali je bil poškodovan drugače. Pregled in mogoče popravilo je treba zaupati pooblaščen servisni RAIDER.

1.6.9. Ne dovolite, da poskusi razstaviti polnilnik. Vsa popravila mora zaupati pooblaščen servisni RAIDER. Nepravilna namestitvev polnilnika grozi električni šok ali požar.

1.6.10. Pred izvedbo katerega koli načrtovano vzdrževanje in čiščenje polnilnik, mora biti odklopljen.

1.6.11. Polnilec lahko izključi iz električnega omrežja, ko ni v uporabi!

2. Opis delovanja in namen.

baterije, za napihovanje ročni električno orodje se napaja iz baterije. Poganja ga kolektorja motorja DC trajnim magnetom planetarnih in spiralnimi kolesi in je namenjen za pihanje listja in drugih svetlobnih predmetov doma. Ni za uporabo baterije, za vpihovanje, ki niso predvideni namen dejavnosti.

Ni za uporabo stroja za druge namene kot namene, za katere aktivnosti!

3. Sestavite elemente naprave, baterije za piha in zagon.

Nekateri deli naprave za napihovanje razstaviti, da bi zmanjšali količino posode med transportom.

3.1. Sestavljanje smerne šobe:

Prinašajo širok konec šobe za izstop vadah stroja. Poravnati luknjico za priključitev na šobo z utorom, ki se nahaja na ogrodju stroja. jih povezati med seboj, potiskanje luknjo šobe v trupu.

3.2. Vstavljanje / odstranjevanje akumulatorja

pred vsako zlorabo ali čistilne naprave odstranite baterijo.

• gumb Pred vstavljanjem ali odstranjevanjem baterije vedno izpusti za vklop / izklop.



- Če želite odstraniti baterijo, pritisnite gumb na koncu baterije, nato pa ga odstranite iz orodja.
- Za vstavitev baterije, potisnite dva utora na obeh straneh baterije v utore ohišja in ga potisnite na njegovo mesto. Vedno potisnite, da se zaskoči na svoje mesto. Če ne, lahko po nesreči pade iz orodja in poškoduje vas ali nekoga, ki vas obdaja.

Pri vstavljanju baterije ne uporabljajte sile. Če baterije ne drsi enostavno, to pomeni, da ni pravilno nameščena.

4. Vzdrževanje in shranjevanje

4.1. Po uporabi odstranite baterijo iz enote za pihanje in morebitne poškodbe;

4.2. Ko ni v uporabi stroj hranite v dosegu otrok;

4.3. Uporabljajte le priporočene rezervne dele proizvajalca in pribor RAIDER;

Ko je naprava izklopljena, rotor še naprej premakniti za nekaj časa po inerciji! Pred delom na napravi za napihovanje vrtenje čakanje motorja popolnoma ustaviti!

Izvajanje postopkov za vzdrževanje redno, da bodo vaši dolgoročno in zanesljivo uporabo naprave za piha. Preverite, občasno vidnih napak, kot svoboden vijajčne povezave. Prepričajte se, da so pokrovi in varnostne opreme v delovanje in pravilno nameščen.

orodje za čiščenje, odstranite baterijo in uporabite blago milnico in vlažno krpo za čiščenje instrumenta. Ne potaplajte instrument v vodo in ga operite s cevjo. Ne dovolite, da bi tekočina za vstop v njej. Ne čistite z visokotlačnim čistilcem.

5. Začetni naprava za pihanje

5.1. vključujejo:

- Hvatnete ročaj (2), z roko, ki vam je ljubše (levo ali desno).
- Postavite prst na ročici stikala (1).
- Potisnite stikalo (1).

5.2. off:

Spustite stikalo (1).

6. Praktični nasveti:

6.1. Upoštevajte lokalne predpise za čas dneva, v katerem lahko uporabljate stroj na prostem. V nekaterih državah je prepovedan, rezanje jutro pred 08.00 uri, v popoldanskem času med 2:00 uro zvečer do 16:00 ure in zvečer po 22.00 uri, za zaščito državljanov pred neželeno hrupa.

Če je potrebno, popraviti vaš aparat vent, je najbolje, da se lahko izvaja samo strokovno usposobljene osebe v delavnicah RAIDER, kjer uporabljajo samo originalne nadomestne dele. Tako se zagotovi njihovo varno delovanje.



7. Varstvo okolja.

7.1. Da bi zaščitili okolje in električno orodje paket je treba predložiti ustrezno predelavo za ponovno uporabo informacij, ki jih vsebuje.

Ne mečite električnega orodja med gospodinjske odpadke! V skladu z direktivo EU 2012/19 / ES o odpadni električni in elektronski opremi in potrjevanjem in nacionalnega prava orodja je treba zbirati ločeno in je predmet ustreznega zdravljenja za predelavo, ki jih vsebuje, ki se lahko uporablja več kar je v njem.

7.2. Baterije.

Litij-ionska baterija (Li-ion).

Ne mečite izrabljenih baterij v gospodinjske odpadke v rezervoarjih! Ne gorijo!

Baterije je treba zbirati, reciklirati ali odstraniti na okolju prijazen način.

V skladu z Direktivo je treba reciklirati 2006/66 / EGS z napako ali dotrajane baterije ali akumulatorji.

Χαρακτηριστικά γνωρίσματα προϊόντων:

1. Μοχλός του διακόπτη.
2. Λαβή.
3. Μπαταρία
4. Λιμάνι παροχή αέρα.
5. Σημείο το ακροφύσιο.
6. Αέρα εξόδου.

Αρχικό εγχειρίδιο οδηγιών

Αγαπητοί χρήστες

Συγχαρητήρια για την αγορά του μηχανήματος ταχύτερα αναπτυσσόμενη μάρκα εργαλείων - RAIDER. Με τη σωστή εγκατάσταση και λειτουργία, RAIDER ασφαλή και αξιόπιστα μηχανήματα και θα συνεργαστεί μαζί σας πολύ ευχαρίστηση. Για την καλύτερη εξυπηρέτησή σας, άριστη εξυπηρέτηση και έχτισε ένα δίκτυο 45 υπηρεσιών σε εθνικό επίπεδο.

Πριν από τη χρήση αυτού του μηχανήματος, διαβάστε προσεκτικά αυτό με τις «Οδηγίες Χρήσης».

Προς το συμφέρον της ασφάλειάς σας και να διασφαλιστεί η σωστή χρήση, διαβάστε προσεκτικά αυτές τις οδηγίες, συμπεριλαμβανομένων συμβουλές και προειδοποιήσεις του σε αυτά. Για την αποφυγή περιπτώσεων λαθών και ατυχημάτων, είναι σημαντικό ότι αυτές οι οδηγίες θα παραμείνουν διαθέσιμα για μελλοντική αναφορά για όλους εκείνους που θα χρησιμοποιήσετε το μηχανήμα. Αν το πουλήσει σε ένα νέο ιδιοκτήτη «Οδηγίες Χρήσης» θα πρέπει να υποβάλλονται μαζί με αυτή, έτσι ώστε οι νέοι χρήστες να εξοικειωθούν με τις σχετικές οδηγίες ασφαλείας και λειτουργίας.

“Euromaster Import Export” ΕΠΕ είναι αντιπρόσωπος του κατασκευαστή και τον ιδιοκτήτη του εμπορικού σήματος RAIDER. Η έδρα της εταιρείας είναι 1231 Σόφια, буl “Lom οδó” 246, τηλ. +359 700 44 155

www.euromasterbg.com? e-mail: info@euromasterbg.com.

Από το 2006 η εταιρεία εισήγαγε το σύστημα διαχείρισης ποιότητας ISO 9001:2008 με πεδίο εφαρμογής της πιστοποίησης: το εμπόριο, την εισαγωγή, την εξαγωγή και την εξυπηρέτηση των επαγγελματικών και χόμπι ηλεκτρικά, πεπιεσμένου αέρα και ηλεκτρικά εργαλεία και σιδηρικών. Το πιστοποιητικό εκδόθηκε από τον οίκο Moody Διεθνή Πιστοποίηση Ltd, Αγγλία.

ΠΡΟΔΙΑΓΡΑΦΕΣ

παράμετρο	мерна единица	стойност
Μοντέλο	-	RDP-BL20
Ονομαστική τάση	V DC	20
Μέγιστη ταχύτητα του αέρα	km/h	144
Ταχύτητα χωρίς φορτίο	min ⁻¹	13 000
L _{PA} επίπεδο ηχητικής πίεσης	dB	73dB(A), K = 3dB(A)
Στάθμη ηχητικής ισχύος L _{WA}	dB	93dB(A), K = 3dB(A)
Επίπεδο δονήσεων	m/s ²	4.0 m/s ² , K = 2,0 m/s ²

1. Γενικές οδηγίες για την ασφαλή λειτουργία.

Διαβάστε όλες τις οδηγίες. Αν δεν ακολουθήσετε τις οδηγίες, ενδέχεται να προκληθεί ηλεκτροπληξία, πυρκαγιά ή / και σοβαρούς τραυματισμούς. Φυλάξτε αυτές τις οδηγίες σε ασφαλές μέρος.

1.1. Ασφάλεια στο χώρο εργασίας.

1.1.1. Διατηρείτε το χώρο εργασίας καθαρό και καλά φωτισμένο Γεμάτα και ανεπαρκής φωτισμός μπορεί να συμβάλλει στην εμφάνιση των ατυχημάτων.

1.1.2. Μην λειτουργείτε τη συσκευή μπαταρίας για την ανατίναξη σε περιβάλλοντα με αυξημένο

κίνδυνο έκρηξης, κοντά σε εύφλεκτα υγρά, αέρια ή σκόνη.

Κατά τη λειτουργία της συσκευής μπαταριών για την ανατίναξη μπορεί να δημιουργηθεί σπινθήρες που μπορούν να προκαλέσουν ανάφλεξη της σκόνης ή αναθυμιάσεις.

1.1.3. Κρατήστε τα παιδιά και τους παρευρισκόμενους μακριά, ενώ λειτουργεί μια συσκευή μπαταρία για την ανατίναξη.

Αν πρέπει να στρέψει την προσοχή σας, μπορεί να χάσετε τον έλεγχο του φουσκώματος μετρητή μπαταρίας.

1.2. Της ασφάλειας κατά την εργασία με την ηλεκτρική ενέργεια.

1.2.1. Συνδέστε το φορτιστή πρέπει να είναι κατάλληλο για επαφή χρήση. Σε καμία περίπτωση δεν επιτρέπεται να τροποποιήσετε το βύσμα. Κατά την εργασία με μηδενικά συσκευές δεν χρησιμοποιούν αντάπτες.

Τα μη τροποποιημένα βύσματα και πρίζες μειώνουν τον κίνδυνο ηλεκτροπληξίας.

1.2.2. Προστατέψτε τη συσκευή μπαταρίας για την ανατίναξη τη βροχή και την υγρασία.

Νερό εισέρχεται σε μια συσκευή μπαταρία για φυσά αυξάνει τον κίνδυνο ηλεκτροπληξίας.

1.3. Ασφαλή τρόπο εργασίας.

1.3.1. Να είστε σε εγρήγορση, παρακολουθούν προσεκτικά τις ενέργειές τους και να ενεργούν με προσοχή και σύνεση. Μην χρησιμοποιείτε τη μονάδα της μπαταρίας για την ανατίναξη όταν είστε κουρασμένοι ή υπό την επήρεια ναρκωτικών, αλκοόλ ή φαρμάκων.

Μια στιγμή απροσεξίας κατά τη λειτουργία της συσκευής μπαταρία για την ανατίναξη μπορεί να έχει ως αποτέλεσμα σοβαρών τραυματισμών.

1.3.2. Χρησιμοποιήστε ατομικό προστατευτικό ρουχισμό και να φοράτε πάντα προστατευτικά γυαλιά.

Φορώντας κατάλληλη για τη συσκευή χρήση ασύρματων για την ανατίναξη και η δραστηριότητα διεξάγεται μέσα ατομικής προστασίας, όπως μάσκα για τη σκόνη, υγιή ερμητικά κλειστά παπούτσια με σταθερό πέλαμα προστατευτικό κράνος και σιγαστήρες (ωτοασπίδες) μειώνει τον κίνδυνο ατυχήματος.

1.3.3. Αποφύγετε τον κίνδυνο της ένταξης της μονάδας μπαταρίας για την ανατίναξη ακούσια. Μεταφορά της συσκευής μπαταρία για την ανατίναξη το δάκτυλό σας στο διακόπτη, υπάρχει κίνδυνο ατυχήματος.

1.3.4. Μην τεντώνετε. Εργαστούν σε μια σταθερή θέση του σώματος και ανά πάσα στιγμή να διατηρήσει την ισορροπία. Έτσι, μπορείτε να ελέγχετε τη μονάδα της μπαταρίας για την ανατίναξη καλύτερη και ασφαλέστερη απρόβλεπτες καταστάσεις.

1.3.5. Ντυθείτε κατάλληλα. Μην λειτουργείτε με φαρδιά ρούχα ή κοσμήματα. Κρατήστε τα μαλλιά σας, τα ρούχα και τα γάντια μακριά από τα κινούμενα μέρη της μονάδας μπαταρίας για την ανατίναξη. Χαλαρά ρούχα, κοσμήματα ή μακριά μαλλιά μπορεί να πιαστούν στο σπók.

1.4. Φροντίδα της μονάδας μπαταρίας για την ανατίναξη.

1.4.1. Μην υπερφορτώνετε το φύσημα μετρητή μπαταρίας. Χρησιμοποιήστε τη συσκευή μπαταρίας για την ανατίναξη μόνο σύμφωνα με τους σκοπούς του. Θα λειτουργήσει καλύτερα και ασφαλέστερα όταν χρησιμοποιείτε το κατάλληλο ασύρματο συσκευή για την ανατίναξη σε καθορισμένες από το εύρος φορτίου κατασκευαστή.

1.4.2. Κρατήστε τη συσκευή μπαταρίας για την ανατίναξη μέρη δεν μπορεί να επιτευχθεί από τα παιδιά. Μην αφήνετε να μπορεί να χρησιμοποιηθεί από άτομα που δεν είναι εξοικειωμένοι με το πώς να το λειτουργήσει και να μην διαβάσετε αυτές τις οδηγίες. Όταν στα χέρια των άπειρους χρήστες, η μονάδα της μπαταρίας για την εμφύσηση μπορεί να είναι επικίνδυνη.

1.4.3. Κρατήστε τη συσκευή μπαταρίας για την ανατίναξη φροντίδα. Βεβαιωθείτε ότι οι κινητές μονάδες λειτουργούν άψογα, αν δεν ξόρκια που έχουν σπάσει ή καταστραφεί μέρη που παραβιάζουν ή να τροποποιήσει τις λειτουργίες της μονάδας μπαταρίας για την ανατίναξη. Πριν χρησιμοποιήσετε τη συσκευή μπαταρίας για την ανατίναξη καταστραφεί, έχουν επισκευαστεί το εργαλείο. Πολλά ατυχήματα προκαλούνται από κακή συντήρηση των ηλεκτρικών εργαλείων.

1.4.4. Διατηρείτε τα εργαλεία κοπής αιχμηρά και καθαρά. Συντηρούνται σωστά εργαλεία κοπής με κοφτερές ακμές κοπής είναι μικρότερη αντίσταση και εργάζονται μαζί τους ευκολότερη.

1.4.5. Χρησιμοποιήστε μετρητή μπαταρίας φυσά, τα συνημμένα και τα εργαλεία, σύμφωνα με τις οδηγίες του κατασκευαστή. Σβασμός και τις ειδικές συνθήκες εργασίας και τις λειτουργίες που πρέπει να ακολουθήσουν. Χρησιμοποιώντας ένα ασύρματο συσκευή για την ανατίναξη πλην εκείνων που προορίζονται αυξάνει τον κίνδυνο εμφάνισης ατυχημάτων.

1.5. Οδηγίες για ασφαλή χειρισμό ειδικά για αγοράσατε ασύρματα τη συσκευή σας για την ανατίναξη.

Προσοχή! Απώλεια του ελέγχου του ηλεκτρικού εργαλείου μπορεί να προκαλέσει την εμφάνιση ατυχημάτων.

1.5.1. Μην χρησιμοποιείτε εξαρτήματα που δεν συνιστώνται από τον κατασκευαστή ειδικά για αυτό το ηλεκτρικό εργαλείο. Το γεγονός ότι μπορείτε να συνδέσετε στο μηχάνημα σίγουρα εξάρτημα ή εργαλείο εργασίας, δεν εξασφαλίζεται η ασφαλής χρήση.

1.5.2. Ποτέ μην τοποθετείτε τα χέρια σας κοντά στα περιστρεφόμενα εργαλεία εργασίας.

1.5.3. Εάν εκτελείτε δραστηριότητες όπου υπάρχει ένα εργαλείο κοπής κίνδυνος μπορεί να επικοινωνήσετε με κρυμμένα καλώδια, κρατήστε το εργαλείο μόνο για τη μόνωση πισσίματος. Με την είσοδο του εργαλείου σε επαφή με ηλεκτροφόρα καλώδια είναι τα μεταλλικά μέρη της συσκευής μπαταριών για την ανατίναξη και αυτό θα μπορούσε να οδηγήσει σε ηλεκτροπληξία.

1.5.4. Χρησιμοποιήστε τα κατάλληλα σκεύη για να βρείτε κάποια κρυμμένα κάτω από την επιφάνεια των αγωγών, ή επικοινωνήστε με την τοπική εταιρεία κοινής ωφελείας. Έρχονται σε επαφή με ηλεκτροφόρα καλώδια μπορεί να προκαλέσει πυρκαγιά και ηλεκτροπληξία. Η βλάβη στον αγωγό μπορεί να οδηγήσει σε έκρηξη. Διεισδύσει σε μια γραμμή νερού προκαλεί υλικές ζημιές ή μπορεί να προκαλέσει ηλεκτροπληξία.

1.5.5. Κρατήστε σταθερά το μηχάνημα.

1.5.6. Καθαρίστε τους αεραγωγούς της συσκευής ασύρματα σας για την ανατίναξη.

1.5.7. Χρησιμοποιήστε συνιστάται μόνο μπαταρία και φορτιστή.

1.5.8. Η μπαταρία θα πρέπει πάντα να φυλάσσεται μακριά από πηγές θερμότητας. Μην το αφήνετε για μεγάλο χρονικό διάστημα σε ένα περιβάλλον με υψηλή θερμοκρασία (από τις θέσεις του ήλιου κοντά σε εστίες θέρμανσης ή όταν η θερμοκρασία υπερβαίνει τους 50 ° C).

1.5.9. Ο χρόνος φόρτισης της μπαταρίας δεν πρέπει να υπερβαίνει το 1,5 ώρες, διαφορετικά μπορεί να υποστεί ζημιά.

1.5.10. Αποφύγετε τη φόρτιση της μπαταρίας σε θερμοκρασίες κάτω από 0 ° C.

1.5.11. Ο φορτιστής είναι σχεδιασμένος για να συνεργαστεί μαζί της. Δεν θα πρέπει να χρησιμοποιούνται για άλλους σκοπούς.

1.5.12. Μην τοποθετείτε, μεταλλικά αντικείμενα στο φορτιστή.

1.5.13. Η μπαταρία πρέπει να επαναφορτιστεί όταν αποτυγχάνει να παράγει αρκετή ενέργεια για να λειτουργήσει. Μην συνεχίσετε να χρησιμοποιείτε τη συσκευή για την ανατίναξη υπό αυτές τις συνθήκες. Ακολουθήστε τη διαδικασία φόρτωσης. Μπορείτε επίσης να φορτίσετε την μπαταρία που χρησιμοποιείται εν μέρει όταν θέλετε, χωρίς αρνητικές επιπτώσεις στην μπαταρία ..

1.5.14. Για να καθαρίσετε τη μονάδα της μπαταρίας για την ανατίναξη Χρησιμοποιήστε ένα μαλακό, στεγνό πανί. Ποτέ μη χρησιμοποιείτε οποιοδήποτε διαλύτη ή αλκοόλ.

1.5.15. Πριν από τον καθαρισμό του φορτιστή, αποσυνδέστε το από το δίκτυο.

1.5.16. Εάν η φόρτιση των μπαταριών ένα μετά το άλλο μεταξύ των φορτίσεων κάνουν διαλείμματα των 30 λεπτών.

1.6. Ειδικό όρο ασφάλειας κατά την εργασία με το φορτιστή.

Πριν προχωρήσετε να συνεργαστεί με το φορτιστή πρέπει να διαβάσετε όλα τα σχετικά με αυτόν και που περιέχονται στο παρόν πληροφοριών οδηγίες και ενδείξεις σχετικά με το φορτιστή και την μπαταρία, για τον οποίο προορίζεται.

1.6.1. Για να μειώσετε τον κίνδυνο τραυματισμού και πρόκλησης τραυματισμών φορτιστής πρέπει να χρησιμοποιείται μόνο για να φορτίσετε τις μπαταρίες τύπου νικελίου-καδμίου. Οι μπαταρίες άλλου τύπου ενδέχεται να εκραγούν, προκαλώντας σοβαρούς τραυματισμούς ή υλικές ζημιές.

1.6.2. Ο φορτιστής δεν θα πρέπει να εκτίθενται στην επίδραση της υγρασίας ή του νερού.

1.6.3. Η χρήση του συνημμένου δεν συνιστώνται ή πωλούνται αντικείμενα από τον κατασκευαστή του φορτιστή σε κίνδυνο από τη φωτιά, προκαλώντας τραυματισμό ή ηλεκτροπληξία.

1.6.4. Το καλώδιο τροφοδοσίας δεν πρέπει να πατηθεί. Δεν θα πρέπει να βρίσκεται στο χωρίο όπου οι άνθρωποι περνούν και δεν θα πρέπει να υποβληθεί σε οποιοδήποτε άλλο κίνδυνο (π.χ. πάρα πολλή ένταση).

1.6.5. Εάν δεν είναι απαραίτητη, μην χρησιμοποιείτε καλώδιο επέκτασης. Η χρήση ακατάλληλου καλωδίου προέκτασης μπορεί να προκαλέσει πυρκαγιά ή ηλεκτροπληξία. Αν χρησιμοποιείτε καλώδιο επέκτασης είναι απαραίτητο, βεβαιωθείτε πρώτα αν η επαφή της επέκτασης αντιστοιχεί στις ακίδες της αρχικής σύνδεσης, φορτιστή ρεύματος.

1.6.6. Η παράταση θα πρέπει να είναι σε καλή κατάσταση λειτουργίας.

1.6.7. Όχι για χρήση φορτιστή με φθαρμένο καλώδιο ή φως. Η ζημιά πρέπει να επισκευαστεί από εξειδικευμένο άτομο.

1.6.8. Δεν επιτρέπεται να χρησιμοποιείτε το φορτιστή εάν έχει υποστεί ισχυρό αντίκτυπο, να πέσει ή έχει υποστεί ζημιά με άλλο τρόπο. Επιθεώρηση και πιθανή επισκευή θα πρέπει να ανατίθεται σε ένα εξουσιοδοτημένο RAIDER υπηρεσίας.

1.6.9. Μην αφήνετε τις προσπάθειες για να αποσυναρμολογήσει το φορτιστή. Όλες οι επισκευές πρέπει να ανατίθεται σε εξουσιοδοτημένο RAIDER υπηρεσία. Η ακατάλληλη εγκατάσταση του φορτιστή απειλεί ηλεκτροπληξία ή πυρκαγιά.

1.6.10. Πριν από τη διεξαγωγή οποιασδήποτε προγραμματισμένης συντήρησης ή τον καθαρισμό του φορτιστή, θα πρέπει να είναι στην πρίζα.

1.6.11. Ο φορτιστής μπορεί να αποκλειστεί από την πρίζα όταν δεν την χρησιμοποιείτε!

2. Λειτουργική περιγραφή και ο σκοπός.

μονάδα της μπαταρίας για την ανατίναξη τροφοδοτείται από μια μπαταρία χειρός ηλεκτρικό εργαλείο. Τροφοδοτείται από έναν κινητήρα συλλέκτη συνεχούς ρεύματος μόνιμου μαγνήτη πλανητικών και ελικοειδείς τροχούς και είναι σχεδιασμένο για φυσά φύλλα και άλλα ελαφρά αντικείμενα στο σπίτι. Όχι για χρήση της μονάδας μπαταρίας για την ανατίναξη άλλες δραστηριότητες εκτός από τον προορισμό του.

Όχι για χρήση του μηχανήματος για άλλες δραστηριότητες εκτός από τον προορισμό του!

3. Συγκεντρώστε τα στοιχεία της διάταξης της μπαταρίας για την ανατίναξη και θέση σε λειτουργία.

Ορισμένα τμήματα της συσκευής για την εμφύσηση αποσυναρμολογηθεί προκειμένου να μειωθεί ο όγκος του δοχείου κατά τη μεταφορά.

3.1. Συναρμολόγηση της κατεύθυνσης ακροφύσιο:

Φέρτε το ευρύ άκρο του ακροφυσίου προς την έξοδο του ναυαχ μηχανής. Ευθυγράμμιση μικρή τρύπα για τη σύνδεση στο ακροφύσιο με ένα αυλάκι το οποίο βρίσκεται επί του πλαισίου της μηχανής. Συνδέστε τους ο ένας στον άλλο, να ωθήσει την τρύπα ακροφύσιο στο κύτος.

3.2. Τοποθέτηση / αφαίρεση της μπαταρίας

Αφαιρέστε την μπαταρία πριν από κάθε χειρισμό ή τον καθαρισμό του μηχανήματος.



- αφήστε το πλήκτρο Always on / off πριν τοποθετήσετε ή αφαιρέσετε την μπαταρία.
- Για να αφαιρέσετε την μπαταρία, πιέστε το κουμπί στο άκρο της μπαταρίας, στη συνέχεια, αφαιρέστε το από το εργαλείο.

- Για να τοποθετήσετε την μπαταρία, σύρετε τα δύο αυλάκια και στις δύο πλευρές της μπαταρίας μέσα στο αυλάκι του περιβλήματος και σύρετέ το στη θέση του. Πάντα σπρώξτε μέχρι να ασφαλίσει στη θέση του. Αν δεν το κάνετε, μπορεί να πέσει κατά λάθος έξω από το εργαλείο και να προκαλέσει βλάβη σε εσάς ή κάποιον γύρω σας.

Μην χρησιμοποιείτε δύναμη όταν τοποθετείτε την μπαταρία. Αν η μπαταρία δεν ολισθαίνει εύκολα, αυτό σημαίνει ότι δεν έχει εγκατασταθεί σωστά.

4. Συντήρηση και αποθήκευση

4.1. Μετά τη χρήση, αφαιρέστε την μπαταρία από τη μονάδα για την ανατίναξη και ελέγξτε για ζημιές?

4.2. Όταν δεν είναι σε χρήση φυλάσσετε το μηχανήμα κοντά σε παιδιά?

4.3. Χρησιμοποιείτε μόνο τα συνιστώμενα ανταλλακτικά του κατασκευαστή και αξεσουάρ RAIDER?

Μόλις το μηχάνημα είναι απενεργοποιημένο, το στροφέιο συνεχίζει να κινείται για κάποιο χρονικό διάστημα από την αδράνεια! Πριν από κάθε εργασία στη συσκευή για την ανατίναξη περιστροφή αναμονή του κινητήρα για να σταματήσει εντελώς!

Εκτελέστε διαδικασίες συντήρησης τακτικά για να διασφαλιστεί η μακροπρόθεσμη και αξιόπιστη χρήση της συσκευής για την ανατίναξη. Ελέγχετε περιοδικά για εμφανή σφάλματα όπως χαλαρές συνδέσεις βιδών. Βεβαιωθείτε ότι τα καλύμματα και ο εξοπλισμός ασφαλείας είναι σε λειτουργία και να εγκατασταθεί σωστά.

εργαλείο καθαρισμού, αφαιρέστε την μπαταρία και χρησιμοποιήστε ένα ήπιο σαπούνι και ένα υγρό πανί για να καθαρίσετε τη συσκευή. Μην βυθίζετε τη συσκευή σε νερό και πλύνετε με μια μάνικα. Μην αφήνετε οποιοδήποτε υγρό να εισέλθει στο εσωτερικό του. Μην καθαρίζετε με υψηλή ηλεκτρική πίεση.

5. Συσκευή Εκκίνηση για την ανατίναξη

5.1. περιλαμβάνουν:

- Ηνατεπετε λαβή (2) με το χέρι που προτιμάτε (αριστερά ή δεξιά).
- Τοποθετήστε το δάχτυλό σας πάνω στο μοχλό του διακόπτη (1).
- Σπρώξτε τον διακόπτη (1).

5.2. off:

Απελευθερώστε το διακόπτη (1).

6. Πρακτικές συμβουλές:

6.1. Τηρείτε τους τοπικούς κανονισμούς για την ώρα της ημέρας κατά την οποία μπορείτε να χρησιμοποιήσετε το μηχάνημα σε εξωτερικούς χώρους. Σε ορισμένες χώρες απαγορεύεται η κοπή του το πρωί πριν 08,00 ώρα, το απόγευμα μεταξύ 14:00 μ.μ. - 16:00 ώρες και το βράδυ μετά τις 22.00 ώρες, να προστατεύσει τους πολίτες από τον ανεπιθύμητο θόρυβο.

Εάν είναι απαραίτητο, την επισκευή σας εξειρισμού της συσκευής είναι καλύτερο να εκτελούνται μόνο από εξειδικευμένο στα εργαστήρια της RAIDER, όπου χρησιμοποιείτε μόνο γνήσια ανταλλακτικά. Έτσι εξασφαλίζεται η ασφαλής λειτουργία τους.



7. Προστασία του Περιβάλλοντος.

7.1. Προκειμένου να προστατευθεί το πακέτο εργαλείων περιβάλλον και την εξουσία θα πρέπει να υποβάλλονται σε κατάλληλη επεξεργασία για την εκ νέου χρήση των πληροφοριών που περιέχονται σε αυτήν.

Μην πετάτε τα ηλεκτρικά εργαλεία στα οικιακά απορρίμματα! Σύμφωνα με την Οδηγία 2012/19 / ΕΚ σχετικά με τα απόβλητα ειδών ηλεκτρικού και ηλεκτρονικού εξοπλισμού και την επικύρωση και την εθνική νομοθεσία ηλεκτρικά εργαλεία που μπορούν να χρησιμοποιηθούν περισσότερο πρέπει να συλλέγονται χωριστά και να υπόκεινται σε κατάλληλη επεξεργασία για την ανάκτηση περιέχονται ΕΕ είναι εκεί.

7.2. Μπαταρίας.

Μπαταρία ιόντων λιθίου (Li-ion).

Μην πετάτε τις μπαταρίες στα οικιακά απόβλητα σε δεξαμενές! Δεν καίγονται!

Οι μπαταρίες πρέπει να συλλέγονται, ανακυκλώνονται ή να απορρίπτονται με τρόπο φιλικό προς το περιβάλλον τρόπο.

Σύμφωνα με την οδηγία πρέπει να ανακυκλώνονται 2006/66/ΕΟΚ του Συμβουλίου, ελαττωματικά ή φθαρμένα μπαταρίες ή επαναφορτιζόμενες μπαταρίες.

Характеристики продукта:

1. Рычаг переключателя.
2. Ручка.
3. Батарея
4. Порт подачи воздуха.
5. Точка сопло.
6. Воздушный выход.

Оригинальные инструкции для использования**Уважаемые пользователи,**

Поздравляем Вас с приобретением машины из наиболее быстро растущих брендов электрических и пневматических инструментов - RAIDER. При правильной установке и эксплуатации, RAIDER являются защищенными и надежные машины и работать с ними даст вам истинное удовольствие. Для Вашего удобства построен и отлично услуга сети с 45 обслуживания по всей стране.

Перед использованием этой машины, пожалуйста, внимательно прочитайте с этой “инструкции по применению”.

В интересах вашей безопасности и для обеспечения его правильного использования, прочитайте эти инструкции, в том числе рекомендаций и предупреждений в них. Чтобы избежать ненужных ошибок и несчастных случаев, важно, чтобы эти инструкции остаются доступными для дальнейшего использования всех, кто будет использовать машину.

Если вы продаете его на нового владельца IT “инструкции по применению” должны быть представлены вместе с ним, чтобы новый пользователь, чтобы быть знакомы с соответствующими безопасности и инструкции по эксплуатации.

“Евромастер Импорт Экспорт” ООО уполномоченным представителем производителя и владельца товарного знака RAIDER. Зарегистрированный офис компании находится с 1231 София, бул “Лом дороги” 246, тел +359 700 44 155, www.euromasterbg.com... www.euromasterbg.com; адрес электронной почты: Информация @ euromasterbg.com.

С 2006 года компания ввела систему управления качеством ISO 9001: 2008 с областью сертификации: торговля, импорт, экспорт и обслуживание профессиональных и любительских электрические, пневматические и механические инструменты и общего аппаратного обеспечения. Сертификат был выдан Moody International Certification Ltd, Англия.

ТЕХНИЧЕСКИЕ ДАННЫЕ

Параметр	Единица измерения	Величины
модель	-	RDP-BL20
Номинальное напряжение	V DC	20
Максимальная скорость воздушного потока	km/h	144
Нет скорости загрузки	min ⁻¹	13 000
Уровень звукового давления L _{PA}	dB	73dB(A), K = 3dB(A)
Уровень звуковой мощности L _{WA}	dB	93dB(A), K = 3dB(A)
Уровень вибрации	m/s ²	4.0 m/s ² , K = 2,0 m/s ²

1. Общие указания по безопасной эксплуатации.

Прочитайте все инструкции. Несоблюдение этих инструкций может привести к поражению электрическим током, пожару и / или серьезной травме. Храните эти инструкции в надежном месте.

1.1. Безопасность на рабочем месте.

1.1.1. Содержите рабочее место в чистоте и хорошо освещенным. Беспорядок и недостаточное освещение может способствовать возникновению несчастных случаев.

1.1.2. Не включайте устройство батареи для продувки в средах с повышенной опасностью взрыва, близко к легковоспламеняющимся жидкостям, газам или пыли.

Во время работы батареи устройства для выдувания может создавать искры, которые могут воспалить пыль или пары.

1.1.3. Держите детей и посторонних лиц во время работы устройства батареи для выдува.

Если ваше внимание будет отведено, вы можете потерять контроль над индикатора батареи выдувания.

1.2. Безопасность при работе с электричеством.

1.2.1. Подключите зарядное устройство должно быть пригодно для использования в контакте. Ни в коем случае не разрешается изменять вилку. При работе с обнуленными приборами не использовать адаптеры плагин.

Подлинными штекеры и розетки снижают риск поражения электрическим током.

1.2.2. Защитите устройство батареи для выдува дождя и влаги.

Попадание воды внутрь устройства батареи для выдува увеличивает риск поражения электрическим током.

1.3. Безопасный способ работы.

1.3.1. Будьте внимательны, следите внимательно их действия и действовать осторожно и с умом. Не используйте батарейный блок для продувки, когда вы устали или находитесь под воздействием наркотиков, алкоголя или лекарств.

Момент невнимательности при работе устройства батареи для выдувания может иметь эффект тяжелых травм.

1.3.2. Используйте индивидуальную защитную одежду и всегда носить защитные очки.

Ношение подходит для использования беспроводного устройства для продувки и деятельности, осуществляемой средствами индивидуальной защиты, такие как респиратор, здоровых плотно закрытой обуви со стабильной протектора защитный шлем и глушителей (беруши) снижает риск возникновения аварии.

1.3.3. Избегайте опасность включения блока батарей для продувки неосторожно. Несущее устройство батареи для выдува палец на переключателе, существует риск несчастного случая.

1.3.4. Не тянитесь. Работа в стабильном положении тела и в любое время поддерживать баланс. Таким образом, вы можете контролировать блок батарей для выдува лучше и

безопаснее неожиданные ситуации.

1.3.5. Одевайтесь правильно. Не работайте с свободную одежду или украшения. Держите волосы, одежду и перчатки подальше от движущихся частей блока батарей для выдува. Свободная одежда, украшения или длинные волосы могут быть захвачены в патроне.

1.4. Уход блока батарей для выдува.

1.4.1. Не перегружайте индикатора батареи выдувание. Используйте устройство батареи для выдува только в соответствии с его целями. Вы будете работать лучше и безопаснее при использовании соответствующего беспроводного устройства для продувки в указанный диапазон производителем нагрузки.

1.4.2. Держите устройство батареи для выдува мест не может быть достигнуто с помощью детей. Не позволяйте использовать его лицам, которые не знакомы с тем, как управлять им, а не читать эти инструкции. Когда в руках неопытных пользователей, блок батареи для выдувания может быть опасным.

1.4.3. Держите устройство батареи для выдува ухода. Убедитесь, что подвижные устройства функционируют без сбоев, если не заклинивания, которые сломанные или поврежденные детали, которые нарушают или изменяют функции блока батарей для выдува. Перед использованием устройства батареи для выдува повреждения, Ремонт инструмента. Многие несчастные случаи являются следствием плохого ухода за электроинструментом.

1.4.4. Держите режущие инструменты острыми и чистыми. Хорошо ухоженный режущий инструмент с острыми режущими кромками меньшим сопротивлением и работать с ними проще.

1.4.5. Используйте индикатор батареи дуть, приложения и инструменты, в соответствии с инструкциями изготовителя. Уважая и конкретных условий работы и операции, которые должны следовать. Использование беспроводного устройства для выдувания, кроме тех, которые предназначены увеличивает риск возникновения аварий.

1.5. Инструкции по безопасному обращению специфическими для приобретенной беспроводного устройства для продувки.

Внимание! Потеря контроля над электроинструментом может привести к возникновению несчастных случаев.

1.5.1. Не используйте аксессуары, которые производителем не рекомендованные специально для этого инструмента. Тот факт, что вы можете прикрепить к машине определенно аксессуар или рабочего инструмента, но не обеспечивают безопасного обращения.

1.5.2. Никогда не держите руки возле вращающихся рабочих инструментов.

1.5.3. Если вы запускаете деятельность, где Есть режущий инструмент риск может связаться со скрытой проводкой, держите инструмент только для изолированного захвата. При входе в инструмент в контакте с находящимися под напряжением проводами Это металлические части устройства батареи для выдува и это может привести к поражению электрическим током.

1.5.4. Используйте подходящую посуду, чтобы найти какие-либо скрытые под поверхностью трубопроводов, или обратитесь в местную энергетическую компанию. Ввод в контакт с находящимися под напряжением проводами может привести к пожару и поражению электрическим током. Повреждение трубопровода может привести к взрыву. Проникая ватерлинии приводит к повреждению имущества или может привести к поражению электрическим током.

1.5.5. Держите машину стабильной.

1.5.6. Чистые отверстия вашего беспроводного устройства для выдува.

1.5.7. Используйте только рекомендуемый аккумулятор и зарядное устройство.

1.5.8. Батарея всегда следует держать подальше от источников тепла. Не оставляйте его в течение длительного времени в среде с высокой температурой (от солнца местах вблизи нагревательных приборов или где температура превышает 50 ° C).

1.5.9. Время зарядки аккумулятора не должна превышать 1,5 часа, в противном случае он может быть поврежден.

1.5.10. Избегайте зарядки батареи при температуре ниже 0 ° C

1.5.11. Зарядное устройство предназначено для работы с ней. Она не должна использоваться для других целей.

1.5.12. Не ставьте, любые металлические предметы в зарядное устройство.

1.5.13. Батарея должна заряжаться, когда он не сможет производить достаточно энергии, чтобы работать. Не продолжайте использовать прибор для продувки в этих условиях. Выполните процедуру загрузки. Вы также можете зарядить аккумулятор частично используется, когда вы хотите, без отрицательного воздействия на батарею ..

1.5.14. Чтобы очистить устройство батареи для выдува используйте мягкую сухую ткань. Никогда не используйте растворитель или спирт.

1.5.15. Перед очисткой зарядного устройства, отключите его от сети.

1.5.16. Если вы зарядки батареи один за другим между зарядами делать перерывы на 30 минут.

1.6. Особые условия безопасности при работе с зарядным устройством.

Прежде чем приступить к работе с зарядным устройством необходимо прочитать все связанные с ним, и содержится в этой информации инструкции и указания на зарядное устройство и аккумулятор, для которого она предназначена.

1.6.1. Чтобы уменьшить риск получения травм и травм зарядного устройства следует использовать только для зарядки аккумуляторов типа никель-кадмиевых. Батареи другого типа может привести к взрыву, что приводит к серьезным травмам или материальному ущербу.

1.6.2. Зарядное устройство не должно быть подвержено влиянию влаги или воды.

1.6.3. Использование крепления не рекомендуется или продать товар от производителя зарядного устройства под угрозу в результате пожара, в результате чего травмы или поражения электрическим током.

1.6.4. Шнур питания не должен быть пошел дальше. Он не должен быть расположен в месте, где люди проходят и не должны подвергаться какой-либо другой опасности (например, слишком много напряженности).

1.6.5. Если нет необходимости, не используйте удлинитель. Использование неподходящего удлинителя может привести к пожару или поражению электрическим током. При использовании удлинителя необходимо, сначала убедитесь, соответствует ли контакт расширения к контактам на оригинальном разъеме, зарядного устройства.

1.6.6. Расширение должно быть в хорошем рабочем состоянии.

1.6.7. Не для использования зарядного устройства с поврежденным шнуром или вилкой. Ущерб должен быть отремонтирован квалифицированным специалистом.

1.6.8. Не разрешается использовать зарядное устройство, если оно было подвергнуто сильно воздействию, падению или поврежден иным образом. Технический осмотр и возможно ремонт следует поручить уполномоченному RAIDER обслуживанию.

1.6.9. Не допускать попыток разобрать зарядное устройство. Все ремонтные работы должны быть возложены на уполномоченного RAIDER обслуживания. Неправильная установка зарядного устройства, угрожающей электрическим током или пожару.

1.6.10. Перед проведением каких-либо планового технического обслуживания и чистки зарядного устройства, он должен быть отключен от сети.

1.6.11. Зарядное устройство может быть исключен из сети, если он не используется!

2. Функциональное описание и назначение.

Блок батарей для выдува ручной электроинструмент с питанием от батареи. Работает на коллектор двигателя постоянного тока с постоянными магнитами планетарной и косозубых колес и предназначен для выдува листьев и других легких предметов в домашних условиях. Не для использования блока батарей для выдува, отличных от своей намеченной цели деятельности.

Не для использования машины для других, чем их прямому назначению деятельности!

3. Соберите элементы устройства батареи для продувки и ввода в эксплуатацию.

Некоторые части устройства для вдувания демонтирован с целью уменьшения объема контейнера во время транспортировки.

3.1. Сборка направленного сопла:

Принесите широкий конец сопла к выходу из vaduh машины. Align небольшое отверстие, чтобы соединить на сопле с канавкой, которая расположена на раме машины. Подключение их друг к другу, нажать отверстие сопла в корпусе.

3.2. Установка / извлечение аккумулятора

Удалить батарею перед любой манипуляции или очистки машины.



• Кнопка Всегда освобождайте включение / выключение Перед установкой или извлечением батареи.

• Чтобы извлечь аккумулятор, нажмите кнопку в конце батареи, а затем удалить его из инструмента.

• Чтобы вставить батарею, вставьте две канавки с обеих сторон батареи в паз корпуса и сдвиньте ее на место. Всегда скользить, пока он не встанет на место. Если вы этого не сделаете, он может случайно выпасть из инструмента и причинить вред вам или кто-то вокруг вас.

Не применяйте силу при установке батареи. Если батарея не скользит легко, это означает, что он не установлен правильно.

4. Техническое обслуживание и хранение

4.1. После использования извлеките аккумулятор из устройства для продувки и проверить на наличие повреждений;

4.2. Когда устройство не используется храните машину в недоступном для детей месте;

4.3. Используйте только рекомендованные запасные части изготовителя и принадлежности Raider;

После того, как машина выключена, ротор продолжает движение в течение некоторого времени по инерции! Перед началом работы над устройством для выдува вращения ожидания двигателя до полной остановки!

Выполните процедуры технического обслуживания регулярно, чтобы обеспечить ваше долгосрочное и надежное использование устройства для продувки. Периодически проверяйте наличие видимых дефектов, таких как отсутствие резьбовых соединений. Убедитесь, что крышки и предохранительные устройства находятся в рабочем состоянии и установлены правильно.

Очистка инструмента, снимите батарею и используйте мягкое мыло и влажную ткань для чистки прибора. Не погружайте прибор в воду и промойте его с помощью шланга. Не допускать попадания жидкости, чтобы войти внутрь него. Не используйте для чистки с мощным средством под высоким давлением.

5. Исходное устройство для продувки

5.1. Включает в себя:

- Нватенете ручка (2) рукой, который вы предпочитаете (влево или вправо).

- Поместите палец на рычаг переключателя (1).

- Нажмите переключатель (1).

5.2. Off:

Отпустите переключатель (1).

6. Практические советы:

6.1. Соблюдайте местные правила по времени суток, в течение которого вы можете использовать машину на открытом воздухе. В некоторых странах это запрещено резки утром до 08.00 часов, во второй половине дня между 2:00 часа дня до 16:00 часов и вечером

после 22.00 часов, чтобы защитить граждан от нежелательного шума.

При необходимости, отремонтировать Ваш прибор дефлектора лучше проводить только квалифицированными специалистами в мастерских рейдер, где используют только оригинальные запасные части. Таким образом, обеспечить их безопасную эксплуатацию.



7. Охрана окружающей среды.

7.1. Для того чтобы защитить пакет инструментов среды и питания должны быть представлены в соответствующей обработке для повторного использования содержащейся в нем информации.

Не выбрасывайте электроинструменты в бытовые отходы! В соответствии с Директивой ЕС 2012/19/ЕС об отходах электрического и электронного оборудования и проверки и национальных инструментов закон мощности, которые могут быть использованы более должны собираться отдельно и подлежат соответствующей обработке для восстановления содержащейся находится в нем.

7.2. Аккумулятор.

Литий-ионный аккумулятор (Li-Ion).

Не выбрасывайте аккумуляторы вместе с бытовыми отходами в водоемах! Не жгите!

Батареи должны быть собраны, переработаны или утилизированы в экологически безопасным способом.

В соответствии с Директивой 2006/66/ЕЕС неисправные или изношенные батареи или аккумуляторы должны быть переработаны.

Značajke proizvoda:

1. Poluga prekidača.
2. Ručka.
3. Baterije
4. Opskrba Port zraka.
5. Usmjerite mlaznicu.
6. Zračni izlaz.

Izvorni upute za uporabu

Poštovani korisnici,

Čestitamo na kupnji stroja od najbrže rastućih brandova električnih i pneumatskih alata - RAIDER. Kada se ispravno instaliran i radi, RAIDER su sigurne i pouzdane strojeve i raditi s njima će vam dati pravi užitak. Radi Vaše udobnosti izgrađen i izvrsna usluga mreže sa 45 usluga u cijeloj zemlji.

Prije uporabe ovog uređaja, molimo vas da pažljivo pročitate s "uputama za upotrebu".

U interesu vaše sigurnosti i osigurati njegovu pravilnu uporabu, pažljivo pročitate ove upute, uključujući preporukama i upozorenjima u njima. Da bi se izbjegle nepotrebne greske i nezgode, važno je da ove upute ostaju dostupni za buduću sve koji će koristiti uređaj. Ako ga prodati na novu it vlasnika "Upute za uporabu" mora se dostaviti s njim kako bi se omogućilo novi korisnik biti upoznati s relevantnim sigurnosnim i uputama.

"Euromaster Import Export" doo je ovlaštenu zastupnik proizvođača i vlasnika žiga RAIDER. Sjedište tvrtke je c 1231 Sofija, bul "Lom cesta" 246, tel +359 700 44 155, www.euromasterbg.com; www.euromasterbg.com; E-mail: info@euromasterbg.com.

Od 2006. godine tvrtka je uvela sustav upravljanja kvalitetom ISO 9001: 2008 s opsegom certifikacije: trgovinu, uvoz, izvoz i usluge profesionalnih i hobi električne, pneumatske i mehaničkih alata i opće hardvera. Certifikat je izdan od strane Moody međunarodni certifikat doo, Engleska.

TEHNIČKI PODACI

Parametar	Jedinica	Vrijednost
Uzor	-	RDP-BL20
Nazivni napon	V DC	20
Maksimalna brzina zraka	km/h	144
Brzina bez opterećenja	min ⁻¹	13 000
Razina zvučnog tlaka L _{PA}	dB	73dB(A), K = 3dB(A)
Razina zvučne snage L _{WA}	dB	93dB(A), K = 3dB(A)
Razina vibracija	m/s ²	4.0 m/s ² , K = 2,0 m/s ²

1. Opće upute za siguran rad.

Pročitajte sve upute. Nepoštivanje uputa može dovesti do električnog udara, požara i / ili teških ozljeda. Ove upute spremite na sigurnom mjestu.

1.1. Sigurnost na radnom mjestu.

1.1.1. Vaše radno mjesto bude čisto i uredno. Zatrpavanje i neadekvatna rasvjeta može doprinijeti nastanku nesreće.

1.1.2. Ne uključujte uređaj baterije za puhanje u okruženjima s povećanom opasnošću od eksplozije, u blizini zapaljivih tekućina, plinova ili prašine.

Tijekom rada uređaja baterije za puhanje može iskre koje mogu zapaliti prašinu ili pare.

1.1.3. Djecu i ostale osobe dalje tijekom korištenja uređaja baterije za puhanje.

Ako se preusmjeravaju na pozornosti, možete izgubiti kontrolu nad puhanje mjeraca baterije.

1.2. Sigurnost pri radu s električnom energijom.

1.2.1. Priključite punjač mora biti prikladan za uporabu kontakt. Ni u kojem slučaju neće biti dopušteno da ne mijenjajte utikač. Prilikom rada s nulu aparata ne koristite adapteri utikača.

Neizmijenjeni utikači i utičnice smanjuju rizik od strujnog udara.

1.2.2. Zaštitite uređaj baterije za puhanje kišu i vlagu.

Voda ulazi u uređaj za baterije za puhanje povećava rizik od strujnog udara.

1.3. Siguran način rada.

1.3.1. Budite oprezni, pazite pažljivo svoje postupke i djelovati oprezno i mudro. Nemojte koristiti uređaj baterije za puhanje, kada ste umorni ili pod utjecajem droge, alkohola ili lijekova.

Trenutak nepažnje kod uporabe uređaja baterija za puhanja može imati učinak teških ozljeda.

1.3.2. Koristiti osobnu zaštitnu odjeću i uvijek nosite zaštitne naočale.

Nošenje pogodan za uporabu bežičnog telefona za puhanje i djelatnost koja se obavlja osobnu zaštitnu opremu kao što je maska, zdrave dobro zatvorenim cipelama sa stabilnim gazi zaštitnom kacigom i prigušivača (čepići za uši) smanjuje rizik od nesreće.

1.3.3. Izbjegli opasnost od uključivanja jedinice baterije za puhanje nehotice. Noseći uređaj baterije za puhanje prst na prekidaču, postoji rizik od nesreće.

1.3.4. Ne pretjerano naginjati. Rad u stabilnom položaju tijela te u svakom trenutku održavati ravnotežu. Na taj način možete kontrolirati jedinicu baterije za puhanje bolje i sigurnije, neočekivane situacije.

1.3.5. Haljina ispravno. Ne raditi s labavu odjeću ili nakit. Držite kosu, odjeću i rukavice podalje od pokretnih dijelova jedinice baterije za puhanje. Loose odjeću, nakit ili dugu kosu mogu zahvatiti u steznu glavu.

1.4. Briga jedinice baterije za puhanje.

1.4.1. Nemojte preopteretiti puhanje mjeraca baterije. Koristite uređaj baterije za puhanje samo u skladu sa svojim svrhe. Vi ćete raditi bolje i sigurnije kada se koristi odgovarajući bežični uređaj za puhanje u određeno rasponu proizvođač opterećenja.

1.4.2. Držite uređaj baterije za puhanje mjesta ne može doći djece. Nemojte dopustiti da se koristi od strane osoba koje nisu upoznati s kako to rade, a ne pročitati ove upute. Kada je u rukama neiskusnih korisnika, jedinica baterija za puhanja može biti opasno.

1.4.3. Držite uređaj baterije za puhanje njegu. Provjerite da su mobilni uređaji funkcioniraju besprijekorno, ako ne i čarolije koje su slomljene ili oštećene dijelove koji krše ili mijenjaju funkcije jedinice baterije za puhanje. Prije korištenja uređaja baterije za puhanje oštećena su popravljivi alat. Mnoge nesreće uzrokovane loše održavanim električnim alatima.

1.4.4. Imajte rezanje alati oštar i čist. Pravilno održava rezni alati s oštrim oštrice su manji otpor i raditi s njima lakše.

1.4.5. Koristite mjerac baterije puše, priloge i alata, u skladu s uputama proizvođača. Poštujući i specifične radne uvjete i postupke koje treba slijediti. Korištenje bežični uređaj za upuhivanje osim one namijenjene povećava rizik od pojave nesreća.

1.5. Upute za sigurno rukovanje specifične za kupljenu bežičnog uređaja za puhanje.

Upozorenje! Gubitak kontrole nad električnog alata može dovesti do pojave nesreća.

1.5.1. Nemojte koristiti pribor koji nisu preporučene od strane proizvođača posebno za ovaj električnog alata. Činjenica da možete priključiti na stroj definitivno pribor ili radni alat, ne bi se osiguralo sigurno rukovanje.

1.5.2. Nikada ne stavljajte ruke u blizini rotirajuće radnih alata.

1.5.3. Ako pokrenete aktivnosti u kojima postoji alat za rezanje rizik može kontaktirati skrivene ožičenje, držite alat samo za izolirane hvatanje. Nakon ulaska funkcije u kontakt s električnim

žicama ga metalne dijelove uređaja baterije za puhanje i to bi moglo dovesti do strujnog udara.

1.5.4. Koristite odgovarajuće posude pronaći bilo skriveno ispod površine cjevovoda, ili se obratite lokalnom komunalnom poduzeću. Ulazak u kontakt sa žice pod naponom mogu izazvati požar i strujni udar. Šteta na cjevovod može dovesti do eksplozije. Prodor liniju vode uzrokuje materijalnu štetu ili može prouzročiti strujni udar.

1.5.5. Držite stabilan stroj.

1.5.6. Čisti ventilacijske otvore bežičnog uređaja za puhanje.

1.5.7. Koristite samo preporučene baterije i punjač.

1.5.8. Baterija uvijek treba držati podalje od izvora topline. Nemojte ga ostaviti dugo u okruženju s visokom temperaturom (od sunca mjesta blizu grijaćih tijela ili kada temperatura prelazi 50 ° C).

1.5.9. Vrijeme punjenja baterija ne smije prelaziti 1,5 sati, u protivnom se može oštetiti.

1.5.10. Izbjegavajte punjenje baterije pri temperaturama ispod 0 ° C

1.5.11. Punjač je dizajniran za rad s njom. Ne smije se koristiti za druge svrhe.

1.5.12. Ne stavljajte, nikakve metalne predmete u punjač.

1.5.13. Akumulator mora se puniti kad ne proizvodi dovoljno energije za rad. Nemojte nastaviti koristiti aparat za puhanje pod tim uvjetima. Slijedite postupak utovara. Također možete napuniti bateriju djelomično koristi kada želite, bez štetnog učinka na baterije ..

1.5.14. Za čišćenje uređaja baterije za puhanje, koristite mekanu, suhu krpu. Nikada nemojte koristiti bilo koje otapalo ili alkohol.

1.5.15. Prije čišćenja punjač, isključite ga iz mreže.

1.5.16. Ako puniti onaj baterije nakon drugog punjenja napraviti pauze od 30 minuta.

1.6. Posebni uvjeti za sigurnost na radu s punjačem.

Prije nego što se odlučite na suradnju s punjačem moraju pročitati sve vezano uz njega, a koji se nalazi u ovim uputama za informacije i indikacija o punjaču i bateriji, za što je namijenjena.

1.6.1. Kako bi se smanjio rizik od ozljeda i nesreća punjač treba koristiti samo za punjenje baterije tipa nikal-kadmij. Baterije drugog tipa može eksplodirati, uzrokovati teške ozljede ili štetu.

1.6.2. Punjač ne smije biti izložen utjecaju vlage ili vode.

1.6.3. Korištenje vezanosti koje nisu preporučene ili prodavati predmete od proizvođača punjača ugrožena požarom i izazvati ozljedu ili strujni udar.

1.6.4. Kabel napajanja ne smije se hodati. To ne bi trebao biti smješten u prolazu gdje ljudi prolaze i ne smije biti podvrgnut bilo kojim drugim opasnosti (npr previše napetosti).

1.6.5. Ako nije nužno, ne koristite produžni kabel. Korištenje neispravnog produžni kabel može izazvati požar ili strujni udar. Ako koristite produžni kabel je potrebno, prvo provjerite da li je kontakt produžetka odgovara igle na izvornom konektor, napajanje punjača.

1.6.6. Proširenje mora biti u ispravnom stanju.

1.6.7. Nije za upotrebu punjač s oštećenom kabel ili utikač. Šteta treba popraviti stručne osobe.

1.6.8. Nije dopušteno koristiti punjač ako je izložen snažnom utjecaju, pada ili je na drugi način oštećeni. Inspekcija i mogući popravak treba povjeriti ovlaštenom servisnom Raider.

1.6.9. Nemojte dopustiti da pokuša rastaviti punjač. Sve popravke treba povjeriti ovlaštenom servisnom Raider. Nepravilna ugradnja punjača prijeti strujni udar ili požar.

1.6.10. Prije provođenja bilo planirano održavanje ili čišćenja punjač, to bi trebao biti isključen.

1.6.11. Punjač može biti isključen iz struje kada nije u uporabi!

2. Funkcionalni opis i namjena.

Jedinica Baterija za puhanje ručni električni alat napaja baterijom. Powered by kolektor motora DC permanentnog magneta planetarnom i spiralnih kotača i namijenjen je za puhanje lišća i drugih svjetlosnih objekata kod kuće. Nije za uporabu uređaja za bateriju puše osim namjeravanu svrhu aktivnosti.

Nije za uporabu stroja za aktivnosti koje nisu namijenjene!

3. Sastavite elemente uređaja Baterija za puhanje i puštanje u rad.

Neki dijelovi uređaja za puhanje skinut kako bi se smanjio volumen spremnika za vrijeme transporta.

3.1. Sastavljanje smjera mlaznica:

Donesite široki kraj mlaznice na izlazu iz vadih stroja. Poravnajte rupicu za spajanje na mlaznici s utorom koji se nalazi na okviru stroja. Spojite ih na svaki drugi, gurnuti u rupu mlaznice u trupu.

3.2. Umetanje / vađenje baterije

Izvadite bateriju prije bilo kakve manipulacije ili čišćenja stroja.



- gumb Uvijek otpustite za uključivanje / isključivanje prije umetanja ili vađenja baterije.
- Za uklanjanje baterije, pritiskom na tipku na kraju baterije, a zatim je izvadite iz alata.
- Za umetanje baterije, namjestite dva utora na obje strane baterije u utor kućišta i gurnite ga na mjesto. Uvijek gurnite dok ne sjedne na svoje mjesto. Ako to ne učinite, može slučajno ispasti alata i ozlijediti vas ili netko oko vas.

Ne koristite silu pri umetanju baterije. Ako se baterija ne lako klizanje, to znači da nije ispravno instaliran.

4. Održavanje i skladištenje

4.1. Nakon uporabe, ukloniti bateriju iz uređaja za puhanje i provjerite ima li oštećenja;

4.2. Kad nije u uporabi pohraniti stroj unutar dohvata djece;

4.3. Koristite samo preporučene rezervne dijelove proizvođača i pribor Raider;

Kada je uređaj isključen, rotor nastavlja kretati neko vrijeme po inerciji! Prije radova na uređaju za puhanje rotaciju čekanja motora potpuno zaustaviti!

Provoditi postupke održavanja redovito kako bi se osiguralo dugoročno i pouzdano korištenje uređaja za puhanje. Provjerite povremeno vidljivim oštećenjima, kao što su labave vijčanih spojeva. Uvjerite se da su pokrivači i sigurnosna oprema u rad i pravilno instaliran.

Alat za čišćenje, izvadite bateriju i koristiti blagim sapunom i vlažnom krpom očistiti instrument. Ne uranjajte instrument u vodu i oprati s crijevom. Nemojte dopustiti da bilo koja tekućina ući unutra. Ne čistite s visokim čišćenje tlaka.

5. Polazeći uređaja za puhanje

5.1. Uključi:

- Hvatenete ručka (2) sa strane koji vam odgovara (lijevo ili desno).

- Postavite prst na ručici prekidača (1).

- Gurnite sklopku (1).

5.2. off:

Otpustite prekidač (1).

6. Praktični savjeti:

6.1. Poštujte lokalne propise za koje je doba dana tijekom kojih možete koristiti uređaj na otvorenom. U nekim zemljama je zabranjeno rezanje jutro prije 08.00 sati, u popodnevnim satima između 2:00 popodne do 16:00 sati, a navečer poslije 22.00 sati, kako bi zaštitili građane od neželjene buke.

Ako je potrebno, popravljati uređaj za prozračivanje najbolje je obavljati samo od strane kvalificiranog stručnjaka u radionicama Raider, gdje koriste samo originalne rezervne dijelove. Tako bi se osigurala njihova siguran rad.



7. Zaštita okoliša.

7.1. Da bi se zaštitio okoliš i električnog alata paket se mora dostaviti odgovarajuću obradu za ponovno korištenje informacija sadržanih u njemu.

Ne bacajte električnih alata u kućni otpad! Prema EU Direktive 2012/19 / EZ o otpadu električne i elektroničke opreme i validaciju i nacionalnih zakona električnih alata koji se mogu koristiti više moraju se sakupljati odvojeno i biti predmet odgovarajuće liječenje za oporavak sadržane je u njemu.

7.2. Baterija.

Litij-ionska baterija (Li-ion).

Ne bacajte baterije u kućni otpad u spremnicima! Ne pali!

Baterije moraju biti prikupljeni, reciklirati ili zbrinuti na ekološki prihvatljiv način.

Pod Direktive 2006/66 / EEC neispravna ili istrošeni baterije ili punjive baterije se moraju reciklirati.

EXPLODED VIEW OF CORDLESS BLOWER RDP-BL20

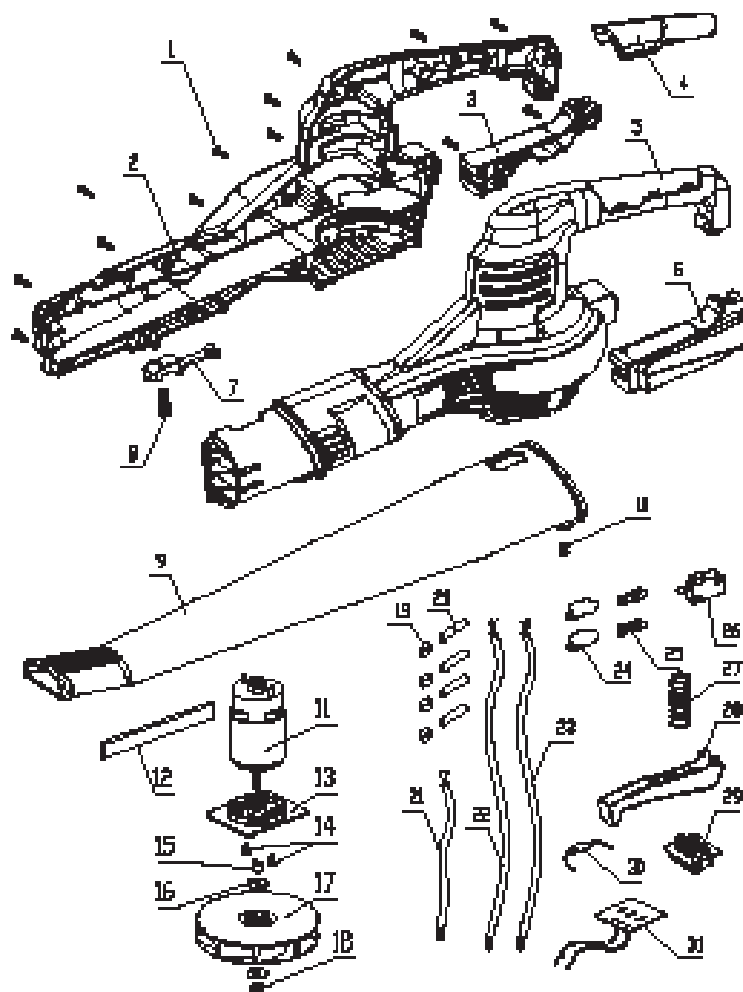

No.	English description	QTY
1	cross self-tapping screw	13
2	Right housing	1
3	Right Switch	1
4	handle decoration	1
5	Left housing	1
6	Right Switch	1
7	Pipe lock	1
8	Pipe lock spring	1
9	Air outlet pipe	1
10	cross self-tapping screw	8
11	motor	1
12	absorbing pad	1
13	Motor end plate	1
14	cross bolt M4x8	2
15	Guide wheel	1

16	Big gasket	1
17	Fan	1
18	Hexagon nut	1
19	Lock Terminal	4
20	heat shrink tubing	4
21	18AWG brown wire D.08m	1
22	18AWG brown wire D.21m	1
23	18AWG blue wire D.21m	1
24	jacket	2
25	Lock terminal	2
26	switch	1
27	hand spring	1
28	switch inlay	1
29	insert seal	1
30	rectifier diode	1
31	PCB	1



DECLARATION OF CONFORMITY

Cordless Blower RDP-BL20

Euromaster Import Export Ltd., Address: Sofia 1231, Bulgaria, 246 Lomsko shausse Blvd.

- (BG) Декларираме на собствена отговорност, че този продукт е в съответствие със следните стандарти и разпоредби:
- (GB) We declare under our sole responsibility that this product is in conformity and accordance with the following standards and regulations:
- (D) Der Hersteller erklärt eigenverantwortlich, dass dieses Produkt den folgenden Standards und Vorschriften entspricht:
- (NL) Wij verklaren onder onze volledige verantwoordelijkheid dat dit product voldoet aan, en in overeenstemming is met, de volgende standaarden en reguleringen:
- (F) Nous déclarons sous notre seule responsabilité que ce produit est conforme aux standards et directives suivants:
- (E) Declaramos bajo nuestra exclusiva responsabilidad que este producto cumple con las siguientes normas y estándares de funcionamiento:
- (P) Declaramos por nossa total responsabilidade que este produto está em conformidade e cumpre as normas e regulamentações que se seguem:
- (I) Dichiariamo, sotto la nostra responsabilità, che questo prodotto è conforme alle normative e ai regolamenti seguenti:
- (S) Vi garanterar på eget ansvar att denna produkt uppfyller och följer följande standarder och bestämmelser:
- (FIN) Vakuutamme yksinomaan omalla vastuullamme, että tämä tuote täyttää seuraavat standardit ja säädökset:
- (N) Vi erklærer under vårt eget ansvar at dette produktet er i samsvar med følgende standarder og regler:
- (DK) Vi erklærer under eget ansvar, at dette produkt er i overensstemmelse med følgende standarder og bestemmelser:
- (H) Felelősségünk teljes tudatában kijelentjük, hogy ez a termék teljes mértékben megfelel az alábbi szabványoknak és előírásoknak:
- (CZ) Na naši vlastní zodpovednosť prohlasujeme, že je tento výrobek v souladu s následujícími standardy a normami:
- (SK) Vyhlasujeme na našu výhradnú zodpovednosť, že tento výrobok je v zhode a súlade s nasledujúcimi normami a predpismi:
- (SLO) S polno odgovornostjo izjavljamo, da je ta izdelek v skladu in da odgovarja naslednjim standardom ter predpisom:
- (PL) Deklarujemy na własną odpowiedzialność, że ten produkt spełnia wymogi zawarte w następujących normach i przepisach:
- (LT) Prisiimdami visa atsakomybe deklaruoame, kad šis gaminyis atitinka žemiau paminetus standartus arba nuostatus:
- (LV) Apgalvojam ar visu atbildību, ka šis produkts ir saskaņā ar atbilst sekojošiem standartiem un nolikumiem:
- (EST) Deklareerime meie ainuvastutusel, et see toode on vastavuses ja kooskõlas järgmistele standardidele ja määrustega:
- (RO) Declaram prin aceasta cu răspunderea deplină că produsul acesta este în conformitate cu următoarele standarde sau directive:
- (HR) Izjavljujemo pod vlastitom odgovornošću da je strojem ukladan sa slijedećim standardima ili standardiziranim dokumentima i u skladu sa odredbama:
- (RUS) Под свою ответственность заявляю, что данное изделие соответствует следующим стандартам и нормам:
- (UA) На свою власну відповідальність заявляємо, що дане обладнання відповідає наступним стандартам і нормативам:
- (GR) Δηλώνουμε υπεύθυνα ότι το προϊόν αυτό συμφώνει και τηρεί τους παρακάτω κανονισμούς και πρότυπα:
- (MK) Ние под наша лична одговорност дека овој производ е во согласност со следните стандарди и регулативи:

EN 60335-1:2012+A11; EN 50636-2-100:2014; EN 62233:2008

EN 55014-1:2021; EN 55014-2:2021; EN 61000-3-2:2019; EN 61000-3-3:2013/A1:2019

LwA = 93dB(A)

2006/42/EU, 2014/30/EU, 2014/35/EU, 2000/14/EU

Place&Date of Issue:

Sofia, Bulgaria

20 november 2023

Brand Manager:

Krasimir Petkov



Krasimir Petkov



ЕО ДЕКЛАРАЦИЯ ЗА СЪОТВЕТСТВИЕ

Евромастер Импорт Експорт ООД
Адрес: София 1231, България, "Ломско шосе" 246.

Продукт: Акумулаторен уред за обдухване
Запазена Марка: RAIDER
Модел: RDP-BL20

е проектиран и произведен в съответствие със следните директиви:

2006/42/ЕС на Европейския парламент и на Съвета от 17 май 2006 година относно машините

2014/30/ЕС на европейския парламент и на съвета от 26 февруари 2014 година за хармонизиране на законодателствата на държавите членки относно електромагнитната съвместимост.

2014/35/ЕС на Европейския Парламент и на Съвета от 26 февруари 2014 година за хармонизиране на законодателствата на държавите членки за предоставяне на пазара на електрически съоръжения, предназначени за използване в определени граници на напрежението.

2000/14/ЕС на Европейския парламент и на Съвета от 8 май 2000г. за сближаване на законодателствата на държавите-членки във връзка с шумовите емисии на съоръжения, предназначени за употреба извън сградите.

Шумови емисии съгласно EN ISO 3744:2010.

Измерено ниво на звукова мощност: $L_{wA} = 90\text{dB(A)}$
Гарантирано ниво на звукова мощност $L_{wA} = 93\text{dB(A)}$
Нотифициран орган:
0197 TÜV Rheinland ,3F Building, National Hi-Tech Zone, 315048

и отговаря на изискванията на следните стандарти:

EN 60335-1:2012+A11
EN 50636-2-100:2014
EN 62233:2008
EN 55014-1:2021
EN 55014-2:2021
EN 61000-3-2:2019
EN 61000-3-3:2013/A1:2019

„ЕВРОМАСТЕР
ИМПОРТ - ЕКСПОРТ“
ООД

Място и дата на издаване:
София, България
20-ти ноември 2023 г

Бранд мениджър:
Красимир Петков



EC DECLARATION OF CONFORMITY

Euromaster Import Export Ltd.

Address: Sofia 1231, Bulgaria, 246 Lomsko shausse Blvd.

Product: Cordless Blower

Trademark: RAIDER

Model: RDP-BL20

is designed and manufactured in conformity with following Directives:

2006/42/EC of the European Parliament and the Council dated

17-th May 2006 on machinery

2014/30/EU of the european parliament and of the council of 26 February 2014 on the harmonisation of the laws of the Member States relating to electromagnetic compatibility

2014/35/EU of the European Parliament and of the Council of 26 February 2014 on the harmonization of the laws of the Member States relating to the making available on the market of electrical equipment designed for use within certain voltage limits

2000/14/EC of the European Parliament and of the Council of 08 May 2000 relating to the noise emission in the environment by equipment for use outdoors;
Noise emission according to standart EN ISO 3744:2010.

Measured sound power level: **L_{WA} = 90dB(A)**

Guaranteed sound power level **L_{WA} = 93dB(A)**

Notified body:

0197 TÜV Rheinland ,3F Building, National Hi-Tech Zone, 315048

and fulfils requirements of the following standards:

EN 60335-1:2012+A11

EN 50636-2-100:2014

EN 62233:2008

EN 55014-1:2021

EN 55014-2:2021

EN 61000-3-2:2019

EN 61000-3-3:2013/A1:2019



Place&Date of Issue:

Sofia, Bulgaria

20 november 2023

Brand Manager:

Krasimir Petkov



ES – IZJAVA O SKLADNOSTI

Euromaster Import Export Ltd.

Address: Sofia 1231, Bulgaria, 246 Lomsko shausse Blvd.

Izjavlja, da izdelek: Akumulatorski pihalnik za listje
Blagovna znamka: RAIDER
Poimenovanje tipa: RDP-BL20

je zasnovan in izdelan v skladu z naslednjimi direktivami:

2006/42/ES Evropskega parlamenta in Sveta z dne 17-th maj 2006 strojev;
2014/30/ES Evropskega parlamenta in Sveta z dne 26. februarja 2014 o uskladitvi zakonodaje držav članic v zvezi z elektromagnetno združljivostjo.

2014/35/ES Evropskega parlamenta in Sveta z dne 26. februarja 2014 o usklajevanju zakonodaje držav članic, da zagotovijo trg električno opremo, konstruirano za uporabo znotraj določenih napetostnih mej.

2000/14/ES Evropskega parlamenta in Sveta z dne 8. maja 2000.približevanje zakonodaje držav članic v zvezi z emisijo hrupa v zasnovana za uporabo na prostem.
Emisije hrupa v skladu z EN ISO 3744:2010.

Izmerjena raven hrupa je $L_{pA} = 90\text{dB(A)}$
Zajamčena raven zvočne moči: $L_{wA} = 93\text{dB(A)}$
Priglašeni organ:
0197 TÜV Rheinland ,3F Building, National Hi-Tech Zone, 315048

in če izpolnjuje zahteve naslednjih standardov:

EN 60335-1:2012+A11
EN 50636-2-100:2014
EN 62233:2008
EN 55014-1:2021
EN 55014-2:2021
EN 61000-3-2:2019
EN 61000-3-3:2013/A1:2019



Kraj in datum izdaje:
Sofija, Bolgarija
20.november 2023

Produktni vodja:
Krasimir Petkov



DECLARAȚIE DE CONFORMITATE

Euromaster Import Export Ltd.

Adresa: Sofia 1231, Bulgaria, 246 Lomsko shausse Blvd.

Produs: Sufianta de frunze cu acumulator

Trademark: RAIDER

Model: RDP-BL20

este proiectat și fabricat în conformitate cu următoarele directive Directivelor:

Directiva 2006/42/CE A Parlamentului European și a Consiliului din 17 mai 2006 privind echipamentele tehnice;

Directiva 2014/30/UE a parlamentului european și a consiliului din 26 februarie 2014 privind armonizarea legislațiilor statelor membre cu privire la compatibilitatea electromagnetică

Directiva 2014/35/UE a parlamentului european și a consiliului din 26 februarie 2014 privind armonizarea legislației statelor membre referitoare la punerea la dispoziție pe piață a echipamentelor electrice destinate utilizării în cadrul unor anumite limite de tensiune

2000/14/CE a Parlamentului European și a Consiliului din 08 mai 2000 referitoare la emisiile de zgomot în mediu de echipamentele utilizate în exterior;

Emisiilor de zgomot în conformitate cu EN ISO 3744:2010 standard.

Măsurat nivelul de putere acustică: LpA = 90dB(A)

Garantat nivelul de putere acustică LwA = 93dB(A)

Organism notificat:

0197 TÜV Rheinland ,3F Building, National Hi-Tech Zone, 315048

este în conformitate cu următoarele standarde:

EN 60335-1:2012+A11

EN 50636-2-100:2014

EN 62233:2008

EN 55014-1:2021

EN 55014-2:2021

EN 61000-3-2:2019

EN 61000-3-3:2013/A1:2019



Locul și Data apariției:

Sofia, Bulgaria

20 november 2023

Brand Manager:

Krasimir Petkov

ГАРАНЦИОННА КАРТА

МОДЕЛ.....

СЕРИЕН №.....

СРОК.....

(за подробности виж гаранционните условия)

№, дата на фактура / касов бон.....

ДАННИ ЗА КУПУВАЧА

ИМЕ/ФИРМА.....

(попълва се от служителя)

АДРЕС.....

(попълва се от служителя)

ПОДПИС НА КУПУВАЧА.....

(запознат съм с гаранционните условия и правилата за експлоатация, изделието е в техническа изправност и окомплектовка)

ДАННИ ЗА ПРОДАВАЧА

ИМЕ/ФИРМА.....

(попълва се от служителя)

АДРЕС.....

(попълва се от служителя)

ДАТА/ПЕЧАТ.....

СЕРВИЗЕН ПРОТОКОЛ

Применен протокол	Дата на приемане	Описание на дефекта	Дата на предаване	Подпис

Централен сервиз: София, бул: "Ломско шосе" 246, тел.: 0700 44 155 (безплатен за цялата страна)

e-mail: info@euromasterbg.com

Машините и аксесоарите „RAIDER“ са конструирани и произведени съгласно действащите в Република България нормативни документи и стандарти за съответствие с всички изисквания за безопасност.

СЪДЪРЖАНИЕ И ОБХВАТ НА ТЪРГОВСКАТА ГАРАНЦИЯ:
Търговската гаранция, която „Евромастер Импорт-Експорт“ ООД дава за територията на Република България е както следва:

- 36 месеца за всички електроинструменти и бензинови машини от сериите: Raider Industrial, Raider Pro;
 - 36 месеца за физически лица за електроинструменти от сериите: Raider Power Tools, Raider Garden Tools;
 - 12 месеца за юридически лица за електроинструменти от сериите: Raider Power Tools, Raider Garden Tools;
 - 24 месеца за физически лица за инструменти от серията Raider Pneumatic;
 - 12 месеца за юридически лица за инструменти от серията Raider Pneumatic;
 - 24 месеца за физически лица за всички бензинови машини от сериите: Raider Power Tools и Raider Garden tools
 - 12 месеца за юридически лица за всички бензинови машини от сериите: Raider Power Tools и Raider Garden tools
 - 24 месеца за физически лица за всички крикове, ръчни машини, газози и дизелови калорифери от серията Raider Power Tools;
 - 12 месеца за юридически лица за всички крикове, ръчни машини, газози и дизелови калорифери от серията Raider Power Tools
- Търговската гаранция е валидна при предоставяне на гаранционна карта попълнена правилно в момента на закупуване на машината и фискален касов бон или фактура. Гаранционната карта трябва да съдържа модел, сериен номер, име подпис и печат на търговеца продал машината, подпис от страна на клиента, че е запознат с гаранционните условия и датата на покупката. Непопълнени или подправени гаранционни карти са невалидни. Машините трябва да се използват само по предназначение и в съответствие с инструкцията за употреба. За да се гарантира безопасна работа е необходимо клиента да се запознае добре с инструкциите за употреба на машината, правилата за безопасност при работа с нея и конкретното и предназначение.
- Машината изисква периодично почистване и подходяща поддръжка.

ГАРАНЦИЯТА НЕ ПОКРИВА:

- износване на цветното покритие на машината;
- части и консумативи, които подлежат на износване, причинено от ползването като например: грес и масло, четки, водачи, опорни ролици, тампони, гумени маншони, задвижващи ремъци, спирачки, гъвкав вал с жило, лагери, семеринги, бутало с ударник на такери и др.;
- допълнителни аксесоари и консумативи като: ръкохватки, струйник, кутии, свредла, дискове за рязане, секачи ножове, вериги, шукурки, ограничители, полир-шайби, патронници (захвати и държачи на режещия инструмент), макарата за корда и самата корда за косачки и др.;
- ръчен стартерен механизъм и запалителна свещ;
- настройка на режима на работа;
- стояните електрически предпазители и крушки;
- механични повреди на корпуса и всички външни елементи на изделието, включително декоративни;
- предпазители за очи, предпазители за режещи инструменти, гумирани плочи, закопчалки, линейали и др.;
- захванващ кабел и щепсел;
- цялостните повреди на инструментите, причинени от природни бедствия, като пожари, наводнения, земетресения и др.;

ОТПАДАНЕ НА ГАРАНЦИЯТА:

Фирма „Евромастер ИЕ“ ООД не е отговорна за повреди причинени от трети лица, като „Електроснабдителни дружества“, повреди от външен характер, като токови удари, нестандартни захванващи напрежения и има правото да откаже гаранционно обслужване при:

- несъответстващ (или непопълнен) сериен номер на изделието с този попълнен на гаранционната карта;
- различен или липсващ идентификационен етикет на машината;
- повреди възникнали при транспорт, неправилно съхранение и монтаж на машината;
- направен опит за неотризирана сервизна намеса в неупълномощена сервизна база;
- повреди, които са причинени в следствие на неправилна употреба (непозазване инструкцията за експлоатация) на машината от страна на клиента или трети лица;
- повреди причинени в резултат на използването на машината в друга среда освен препоръчаната от производителя (влажност, температура, вентилация, напрежение, запрашеност и др.);
- повреди, причинени от попадане на външни тела в машината;
- повреди, причинени в следствие на небрежно боравене с машината;
- повреди причинени от работа без въздушен филтър или силно замърсен такъв;
- при неправилно съотношение на бензин/двухтактово масло, водещо до блокиране на двигателя
- повреда в следствие неправилно поставен или незаточен режещ инструмент;
- повреда на редукторната кутия (предавката), причинена от недостатъчно добро смазване (с грес) на същата или механичен удар по задвижващата ос.
- повреда на ротор или статор, изразяваща се в слепване между тях, следствие на стоявяне на изоляциите, причинено от продължително претоварване;
- повреда на ротор или статор причинена от претоварване или нарушена вентилация, изразяваща се в промяна на цвета на колектора или намотките;
- натрупан нагар или запущен ауспух – резултат от предозироване на количеството масло в двухтактовата смес.
- липса на масло за режещата верига или незаточена (изхабена) верига;
- запущена горивна система;
- липсват защитни дискове, опорни плотове или други компоненти които са част от конструкцията на инструмента и са предназначени за осигуряването на безопасната му и правилна експлоатация;
- захванващият кабел на инструмента е удължаван или подменян от клиента;
- повредата е причинена от претоварване или липса на вентилация, недостатъчно или неправилно смазване на движещите се компоненти на изделието;
- износване или блокирани лагери поради претоварване, продължителна работа или прах;
- разбито лагерно гнездо от блокиран лагер или разбита втулка;
- разбито шпоново или резбово съединение;
- повреда в ел.клучо или електронно управление причинена от прах или счулване;
- повредена редукторна кутия (глава) причинено от застопоряващия механизъм;
- поява на необичайна хлабина между бутало и цилиндър в резултат на претоварване, продължителна работа или прах;
- затягане между бутало и цилиндър в резултат на претоварване, продължителна работа или прах;

- повредено центробежно колело и спирачка (променен цвят) – дължи се на работа с блокирана спирачка;
- сдължаване по корпуса, причинени от неправилен монтаж на свързващи тръби, фитинги и подобни;
- липса на компоненти които са част от конструкцията на инструментата и са предназначени за осигуряването на безопасната му и правилна експлоатация;
- на всички водни помпи (без потопяемите) и хидрофори трябва да бъде монтиран възвратен клапан на входящия отвор. При хидрофорите периодично се проверява налягането на металния контейнер(налягането трябва да бъде в границите 1.5 – 2 bar).

ВНИМАНИЕ! Хидрофорите Raider с механичен пресостат не изключват автоматично при липса на вода!

- повреда причинена от работа „на сухо“ без вода, която се изразява в деформация на ултътненията и компонентите на помпената част.
- повреди причинени от замръзване и прекомерно прегряване;
- Срокът за отремонтване на приети в сервиза машини е в рамките на един месец.

Сервизите не носят отговорност за машини, не потърсени от собствениците им един месец след законния срок за ремонт!

Търговската гаранция за батерии и зарядни устройства, която "Евромастер Импорт-Експорт" ООД дава за територията на Република България, е както следва:

- 18 месеца за батерията и зарядното устройство от сериите: Raider Industrial, Raider Pro;
- 12 месеца за батерията и зарядното устройство от сериите: Raider Power Tools, Raider Garden Tools;

Гаранционният срок започва да тече от датата на закупуване. Гаранцията покрива всички дефекти, възникнали при правилно ползване на батерията и зарядното устройство, съобразно инструкцията за употреба. "Евромастер Импорт-Експорт" ООД осигурява гаранция, приложима при изброените по-долу условия, чрез безплатно отстраняване на дефекти на продукта, за които в рамките на гаранционния срок може да се докаже, че се дължат на дефекти в материала или при производството. Търговската гаранция е валидна при предоставяне на гаранционната карта на машината, попълнена правилно в момента на закупуване на продукта и фискален касов бон или фактура. Гаранционната карта трябва да съдържа модел и сериен номер на акумулаторната машина, окомплектована с батерия и зарядно устройство, име, подпис и печат на търговеца продал комплекта акумулаторен електронинструмент, подпис от страна на клиента, че е запознат с гаранционните условия и датата на покупката.

Гаранцията не покрива:

- износване на цветното покритие на батерията и зарядното устройство;
- повреди възникнали при транспорт, механични повреди /на корпуса и всички външни елементи на батерията и зарядното, включително декоративни/, при други външни въздействия и природни бедствия като пожари, наводнения, земетресения;
- дефекти от амортизация, нормално износване и изхабяване;
- Гаранцията за батерията и зарядното устройство отпада в случаите на:
 - несъответстващ (или непълнен) сериен номер на комплекта акумулаторен електронинструмент с този попълнен на гаранционната карта;
 - нарушение на целостта, изтриване или липса на етикета на

производителя върху батерията и зарядното устройство;

- всички случаи на повреди, причинени от неправилна употреба (неспазване инструкцията за експлоатация), изпускане, удар, заливане с течности, небрежно боравене, и в случаи, че всички клетки в батерията са изтощени под критичния минимум;
- зареждане с неоригинални зарядни устройства, захранващият кабел на зарядното устройство е удължаван или подменен от клиента, или други външни въздействия в противоречие с изискванията на производителя;
- когато е правен опит за ремонт, монтаж, демонтаж, модификация от потребителя или промени от неупълномощени лица или фирми;
- при използване на батерията и зарядното устройство не по предназначение;
- повреди причинени в резултат на използването и съхранението на батерията и/или зарядното в друга среда освен препоръчаната от производителя (влажност, температура, вентилация, напрежение, запрашеност и др.);
- при токови удари, гръмотевички, наводнения, пожари, други външни въздействия;
- при работа с нестандартна захранваща мрежа и с други неподходящи или нестандартни устройства;
- Срокът за отремонтване на приети в сервиза батерии и зарядни устройства е в рамките на срока за ремонт- един месец, след който сервизите не носят отговорност в случай, че не са потърсени.

Законовата гаранция е съгласно изискванията на ЗЗП и Закон за предоставяне на цифрово съдържание и цифрови услуги и за продажба на стоки. При несъответствие на стоките потребителят има правни средства за защита срещу продавача, които не са свързани с разходи за него, като търговската гаранция не засяга тези средства за защита на потребителя; Независимо от търговската гаранция продавачът отговаря за липсата на съответствие на потребителската стока с договора за продажба съгласно гаранцията по чл. 33 – 38 (Закон за предоставяне на цифрово съдържание и цифрови услуги и за продажба на стоки).

Чл. 33. (1) Когато стоките не отговарят на индивидуалните изисквания за съответствие с договора, на обективните изисквания за съответствие и на изискванията за монтиране или инсталиране на стоките, потребителят има право:

1. да предяви рекламация, като поиска от продавача да приведе стоката в съответствие;
 2. да получи пропорционално намаляване на цената;
 3. да развали договора.
- (2) В случаите по ал. 1, т. 1 потребителят може да избере между ремонт или замяна на стоката, освен ако това се окаже невъзможно или би довело до непропорционално големи разходи за продавача, като се вземат предвид всички обстоятелства към конкретния случай, включително:
1. стойността, която би имала стоката, ако нямаше липса на съответствие;
 2. значимостта на несъответствието, и
 3. възможността да бъде предоставено другото средство за защита на потребителя без значително неудобство за потребителя.
- (3) Продавачът може да откаже да приведе стоката в съответствие, ако ремонтът и замяната са невъзможни или ако биха довели до непропорционално големи разходи за него, като се вземат предвид всички обстоятелства, включително тези по ал. 2, т. 1 и 2.

(4) Потребителят има право на пропорционално намаляване на цената или да развали договора за продажба в следните случаи:

1. продавачът не е извършил ремонт или замяна на стоката съгласно чл. 34, ал. 1 и 2 или, когато е приложимо, не е извършил ремонт или замяна съгласно чл. 34, ал. 3 и ал. 4 или продавачът е отказал да приведе стоката в съответствие съгласно ал. 3;

2. появи се несъответствие въпреки предприетите от продавача действия за привеждане на стоката в съответствие; при несъответствие на стоки с дълготрайна употреба и на стоки, съдържащи цифрови елементи, продавачът има право да направи втори опит за привеждане на стоката в съответствие в рамките на срока на гаранцията по чл. 31;

3. несъответствието е толкова сериозно, че оправдава незабавно намаляване на цената или разваляне на договора за продажба, или

4. продавачът е заявил или от обстоятелствата е ясно, че продавачът няма да приведе стоката в съответствие в разумен срок или без значително неудобство за потребителя.

(5) Потребителят няма право да развали договора, ако несъответствието е незначително. Тежестта на доказване за това дали несъответствието е незначително се носи от продавача.

(6) Потребителят има право да откаже плащането на оставаща част от цената или на част от цената, докато продавачът не изпълни своите задължения за привеждане на стоката в съответствие.

Чл. 34. (1) Ремонтът или замяната на стоките се извършва безплатно в рамките на разумен срок, считано от уведомяването на продавача от потребителя за несъответствието и без значително неудобство за потребителя, като се вземат предвид естеството на стоките и целта, за която са били необходими на потребителя.

(2) За стоки, различни от стоките, съдържащи цифрови елементи, ремонтът или замяната на стоките се извършва безплатно в рамките на един месец, считано от уведомяването на продавача от потребителя за несъответствието и без значително неудобство за потребителя, като се вземат предвид естеството на стоките и целта, за която са били необходими на потребителя.

(3) Когато несъответствието се отстранява чрез ремонт или замяна на стоките, потребителят предоставя стоките на разположение на продавача. При замяна на стоките продавачът взема заменените стоки обратно от потребителя за своя сметка.

(4) Когато извършването на ремонт изисква демонтирането на стоките, които са били инсталирани съобразно тяхното естество и цел, преди да се появи несъответствието, или когато тези стоки трябва да бъдат заменени, задължението на продавача да ремонтира или да замени стоките включва демонтирането на стоките, които не съответстват, и инсталирането на заместващите стоки или на ремонтните стоки, или поемане на разходите за демонтиране и инсталиране на стоките.

(5) Потребителят не дължи заплащане за обичайната употреба на заменените стоки за времето преди тяхната замяна.

Чл. 35. Намаляването на цената е пропорционално на разликата между стойността на получените от потребителя стоки и стойността, която биха имали стоките, ако нямаше липса на съответствие.

Чл. 36. (1) Потребителят упражнява правото си да развали договора чрез заявление до продавача, с което го уведомява за решението си да развали договора за продажба.

(2) Когато несъответствието се отнася само за някои от стоките, доставени съгласно договора за продажба, и е налице основание за разваляне на договора съгласно чл. 33, потребителят има право да развали договора за продажба само по отношение

на тези стоки, които не съответстват, както и по отношение на всички други стоки, които е придобил заедно със стоките, които не съответстват, ако не може разумно да се очаква, че потребителят ще се съгласи да запази само стоките, които съответстват.

(3) Когато потребителят развали договора за продажба изцяло или частично само по отношение на някои от доставените съгласно договора за продажба стоки, потребителят връща тези стоки на продавача без неоправдано забавяне и не по-късно от 14 дни, считано от датата, на която потребителят е уведомил продавача за решението си да развали договора за продажба. Крайният срок се смята за спазен, ако потребителят е върнал или изпратил стоките обратно на продавача преди изтичането на 14-дневния срок. Всички разходи за връщане на стоките, в т.ч. експедиране на стоките, са за сметка на продавача.

(4) Продавачът възстановява на потребителя заплатената цена за стоките след тяхното получаване или при представяне на доказателство от потребителя за тяхното изпращане на продавача. Продавачът е длъжен да възстанови получените суми, като използва същото платежно средство, използвано от потребителя при първоначалната трансакция, освен ако потребителят е изразил изричното си съгласие за използване на друго платежно средство и при условие че това не е свързано с разходи за потребителя.

Чл. 37. (1) Потребителят може да упражни правата си по този раздел, както следва:

1. за стоки, различни от стоки, съдържащи цифрови елементи, в срок до две години, считано от доставянето на стоката;

2. за стоки, съдържащи цифрови елементи, когато договорът за продажба предвижда еднократно предоставяне на цифрово съдържание или цифрова услуга, независимо от това дали несъответствието се дължи на физическите или цифровите елементи на стоката, в срок до две години, считано от доставянето на стоката и предоставянето на цифровото съдържание или цифровата услуга или в рамките на периода от време, посочен в чл. 31, ал. 1 и 2, без да се възпрепятства прилагането на чл. 28, ал. 3, т. 1;

3. за стоки, съдържащи цифрови елементи, когато договорът за продажба предвижда непрекъснато предоставяне на цифрово съдържание или цифрова услуга за определен период от време, независимо от това дали несъответствието се дължи на физическите или цифровите елементи на стоката, в срок до две години, считано от доставянето на стоката и от започването на непрекъснато предоставяне на цифровото съдържание или цифровата услуга;

4. за стоки, съдържащи цифрови елементи, когато договорът за продажба предвижда непрекъснато предоставяне на цифрово съдържание или цифрова услуга за период, по-дълъг от две години, и несъответствието се дължи на цифровите елементи на стоката, потребителят може да упражни правата си по този раздел в рамките на срока на действие на договора.

(2) Срокът по ал. 1 спира да тече през времето, необходимо за извършване на ремонт или замяна на стоката.

(3) Упражняването на правото на потребителя по ал. 1 не е обвързано с други срокове за предявяване на иск, различни от тези по ал. 1.

Чл. 38. Продавачът, който отговаря за несъответствие на стоките, дължащо се на действие или бездействие, включително на пропуск да се предоставят актуализации на стоки, съдържащи цифрови елементи, от страна на лице на предходен етап от веригата от търговски сделки, има право на иск за обезщетение за претърпени вреди срещу лицето или лицата, които са причинили несъответствието.

Elektroinstrumenti „RAIDER” su konstruisani i proizvedeni u saglasnosti sa normativnim dokumentima i standardima u skladu sa svim zahtevima za bezbednost koji važe na teritoriji Srbija

Sadržaj i obuhvat trgovačke garancije

Uslovi garancije

Garantni rok na teritoriji Srbija je 2 godine i teče od datuma kupovine elektrouredjaja.

Kupac-korisnik elektrouredjaja ima pravo na besplatnu popravku u osiguranom garantnom periodu, ako je garantni list popunjen ispravno potpisan i pečatiran od strane prodavca koji je uređaj prodao, potpisan od strane kupca kojim potvrđuje da je upoznat sa uslovima garancije i fiskalni račun kojim potvrđuje datum kupovine uređaja.

Za popravku i reklamaciju se primaju samo dobro očišćene mašine!

Popravka kvara priznatog sa naše strane u garantnom roku se izvršava na sledeći način: po našem izboru mi popravljamo pokvareni uređaj besplatno ili ga menjamo za nov i garantni rok se ne obnavlja. Uređaj treba da se koristi strogo po instrukcijama navedenim u uputstvu za upotrebu.

Za bezbedan rad sa elektrouredjajem neophodno je da kupac pre početka upotrebe aparata pažljivo pročita uputstvo za upotrebu, zatim uputstvo za bezbednost pri radu i naravno da koristi uređaj za to za šta je neamenjen. Uređaj zahteva periodično čišćenje i adekvatno održavanje.

Garancija ne pokriva:

- ishabanu boju elektroaparata
- delovi i potrošni materijal koji podleže habanju prilikom upotrebe kao što su: grejs, ulje, četke, valjci, i dr.
- dodatni pribor i potrošni materijal kao što: rukohvati, baterije, kutije, dodatci za napajanje, svrdla, diskovi za sečenje, noževi, lanci, šmirgle, graničnici, kabli i dr.
- električni osigurači i sijalice
- mehanička oštećenja na telu aparat, dekorativni elementi na aparatu, štitnici za oči, štitnici za dodatke za sečenje, gumene ploče, učvršćivači, lenjiri, kabal i utičnica.
- celokupna oštreenja aparata nasatala kao poslrđica požara, poplava, zemljotresa i dr.

Otkaz garancije

Pravo da otkáže popravku (remont) u garantnom roku ima u sledećim slučajevima:

- Neodgovarajući (ili ne popunjen) serijski broj proizvoda u poredjenju sa serijskim brojem koji je upisan na garantni list
- Identifikaciona nalepnica proizvoda je izbrisana ili je nema.
- Ako je neko iz neovlašćenog servisa već pokušao da popravi aparat.
- Kvar je nastao kao posledica nepravilne upotrebe aparata (nisu poštovane instrukcije navedene u uputstvu za upotrebu) ot strane kupca ili drugih lica.
- Oštećenja su nastala usled nemarne upotrebe aparata.
- Oštećenje rotora ili statora u vidu slepljivanja nastala kao posledica topljenja izolacije a prouzrokovana prekomernom upotrebom aparata.
- Oštećenje rotora ili statora posledica preopterećenja ili oštećenog sistema za ventilaciju koja se manifestuje ravnomernim potamnjanjem kolektora ili zavojnica.
- Nedostaju zaštitni diskovi, ili drugi delovi uređaja koji su deo konstrukcije aparata i imaju za cilj da osiguraju bezbedan rada sa aparatom prilikom pravilne upotrebe.
- Kabal za napajanje aparata je produžavan ili menjan od strane kupca.
- Šteta naneta preopterećenjem, zbog nedostatka ventilacije ili nedovoljnog podmazivanja pokretnih komponenti.
- Sklonjeni lageri zbog preopterećenja ili dugotrajne upotre.

Rok za popravku uređaja koji je primljen u servis je 45 dena.

Ovlašćeni servis ne snosi odgovornost za aparate koje vlasnik nije došao da preuzme mesec dana nakon isteka zakonskog roka za popravku!

RAIDER[®]

SC EUROMASTER SRL
STR. DRUMUL GARII OTOPENI NR 6, OTOPENI, ILFOV
TEL/FAX: 021.351.01.06

CERTIFICAT DE GARANTIE

Nr. _____ din _____

Denumirea produsului _____

Seria de fabricație a produsului _____

Caracteristici tehnice _____

Garanție comercială: PRODUS DE UZ GOSPODĂRESC: Termen de garanție: 24 luni de la data vânzării către persoanele fizice și 12 luni pentru persoanele juridice

*Durata medie de utilizare: 36 luni.

Vandut prin societatea _____ din localitatea

_____ str. _____ nr. _____ cu

factura /bonul nr. _____ din data _____

Cumparator _____

Data cumpararii produsului _____

 **euromaster**

www.euromaster-romania.ro

Garantia presupune repararea gratuita a defectelor datorate producatorului, in cadrul termenului de garantie

1. Vânzătorul care comercializează produsul are obligația să facă demonstrația de funcționare a produsului și să explice consumatorului modul de utilizare al acestuia, în cazul în care consumatorul solicită acest lucru.
2. Produsul defect va fi recepționat de către unitatea de service de care aparține, aceasta efectuând diagnosticarea defectului.
3. Unitatea de service are obligația de a efectua diagnosticarea, expertizarea și depănarea, în perioada de garanție, gratuit, în cel mult 15 zile de la data înregistrării reclamației consumatorului. În cazul în care produsul nu poate fi reparat, el va fi înlocuit imediat după ce se constată imposibilitatea folosirii acestuia, cu un produs similar, acordându-se un nou termen de garanție care va curge de la data preschimbării produsului sau i se va restitui beneficiarului contravaloarea produsului. Agentul economic -SC EUROMASTER SRL- are aceleași obligații atât pentru produsul înlocuit, cât și pentru cel vândut inițial.
4. Durata termenului de garanție se prelungește cu perioada trecută de la data la care consumatorul a reclamat defectarea produsului, până la data repunerii în funcțiune a acestuia, acest fapt fiind înscris în certificatul de garanție de către unitatea de service care a executat reparația.
5. Pentru a beneficia de garanție, cumpărătorul are obligația de a respecta instrucțiunile de utilizare/întreținere predate de vânzător o dată cu produsul și de a nu permite intervenții asupra produsului din partea unor persoane neautorizate.
6. În cazul unor defecțiuni apărute în cadrul termenului de garanție, cumpărătorul se va prezenta la vânzător sau unitatea de service de care este produsul defect, bonul /factura de cumpărare, certificatul de garanție și reclamația referitoare la deficiențele produsului.
7. SC EUROMASTER SRL este obligată față de consumator, pentru produsul reclamat în cadrul termenului de garanție, să asigure și să suporte toate cheltuielile pentru repararea sau înlocuirea acestuia, precum și cheltuielile de diagnosticare, expertizare, ambalare și transport.
8. Producătorul și vânzătorul sunt exonerati de obligațiile lor privind garanția, dacă defecțiunea s-a produs din cauza nerespectării de către consumator a instrucțiunilor de utilizare, întreținere, manipulare, transport, depozitare, cuprinse în documentația care însoțește produsul.
9. **SC EUROMASTER SRL nu răspunde de defecțiunile apărute asupra următoarelor piese și subansamble : perii colectoare, discuri de tăiere, curele, rulmenți, cuțite, lanțuri, bujii, lame de ghidare, acumulatori, burghie, dălți, mandrine, cabluri de tracțiune și de transmisie, bobine cu fir de tăiere, filtre de aer, filtre de benzină, furtune, demaroare, țije metalice, capace și protecții de plastic sparte în urma lovirii produsului de către client, și/sau în urma transportului ce nu a fost asigurat de SC EUROMASTER SRL. De asemenea, producătorul nu răspunde de defecțiunile apărute în urma nerespectării cantităților de amestec (benzină și ulei) de către client, suprasolicitarea produsului (nerespectarea timpului de lucru și de pauză a produselor) sau de utilizarea în alte scopuri decât cel precizat, respectiv uz gospodăresc – hobby. Debitarea cu disc diamantat uscat a materialelor de construcție (beton, caramida, ceramica, etc) , demontarea de către client sau persoane neautorizate, duce la pierderea garanției, precum și la suportarea costurilor de: reparație, ambalare, depozitare și transport de către client în cazul eventualelor depănări.**
10. SC EUROMASTER SRL este obligată să asigure repararea sau înlocuirea gratuită a produsului după expirarea termenului de garanție, în cazul în care defecțiunea s-a datorat unor vicii ascunse, confirmate prin expertize tehnice efectuate de un organism neutru, apărute în cadrul duratei medii de utilizare a acestuia, caz în care cheltuielile aferente reparațiilor vor fi suportate de către vânzător.
11. În perioada de postgaranție, **depanarea produsului se va efectua contra cost, la solicitarea clientului.**
12. Pentru lucrările de reparație ce nu au necesitat înlocuirea unor piese, prestatorul va acorda obligatoriu o garanție de cel puțin 3 luni.

LISTA CENTRELOR SERVICE AUTORIZATE

- **BUCUREȘTI:** STECO SRL - Str. Precupeții Vechi, nr.29, Tel:0723.686.274
 - **BUCUREȘTI:** EUROMASTER SRL - Drumul Gării Otopeni nr 6, Otopeni, Ilfov, Tel:021.3510106
 - **BUCUREȘTI:** ALFA ENERGY SERVICE SRL - Bd Timisoara nr 82 sect 6, Tel: 0760.424.528
 - **BACĂU:** COMELECTRO BG SRL - Str. Energiei, nr. 34-36, Bacău, Tel:0234 519 963
 - **BAIA MARE:** PIATETA SRL - Str.Pasunii nr 1/6 , Tel: 0262-277266
 - **CĂLĂRAȘI:** ȘTEFAN ALEX SRL- Str.Parcului Bl.K4,ScE,Ap.1, Tel:0735.199.024
 - **CRAIOVA:** MOSTOLES SRL - Str. Braila, nr.45, Tel: 0762.941.611.
 - **CURTEA DE ARGEȘ:** VIVA METAL DECOR SRL- Str. Albești Nr. 10 (În Incinta Fostei Autobaze Zenit); Tel:0722.531.168 / 0732.148.633
 - **IAȘI:** P&D POLIDOM SRL (DOAR SCULE ELECTRICE) - Str. Morilor, nr. 68, Tel:0726.010.110
 - **MIERCUREA CIUC:** GRIMMAULD SERVICE SRL - Str. Harghita, Nr.29, Tel:0740044574
 - **NEAMT:** TEHNOHOBY IMPEX SRL - Str. Obor, Bl.O2, Parter , Piatra Neamt, Tel:0233236333
 - **ODORHEIUL SECUIESC :** II GHIORY FERENC, Str. Băii Sarate, Nr.38, Tel: 0743986648
 - **PITEȘTI:** CONTACT TOP SERVICE SRL – Str. Constantin Brancoveanu 2, Tel:0746 889 424
 - **PITEȘTI :** GREBO 2003 SRL, CALEA CAMPULUNG, Nr.647, Piatra Neamt Tel:0740003344
 - **PLOIEȘTI:** SUPER GARDEN TECH – Str. Ștrandului, nr. 11-13, Tel:0734 467 171
 - **RÂMNICU VÂLCEA:** ELECTROSANDU SRL - Str.Arinilor,nr.78, Tel:0372.934.304/ 0726.294.813
 - **ROMAN:** EUROTECHNIC SRL, B-dul.Roman Musat,BI.3,parter, Tel:0727 743 214
 - **SUCEAVA:** TOP STRONG SRL-D - Calea Unirii nr.35(incinta IERIC), Tel:0758.079.782
 - **TG. MUREȘ:** ALTISAN SERVICE TEAM SRL- Piața Bolyai, nr. 9, Tel:0740.019.726
 - **TULCEA:** ABC INTERNATIONAL SRL - Str.Babadag nr.5,Bloc1,Sc.A,Parter; Tel:0240.518.260
 - **TG. JIU:** MKNICK SRL D - Str. Victoriei, nr.287, Tel:0765332581.
 - **DEVA:** TRANSILVANIA UNISERV SRL - Str. Horia,BI.5,Parter, Tel:0722.373.177.
 - **ORADEA:** ERMEKO TRADE SRL - Str. Fabricii Nr.2, Tel:0740232273
 - **TIMISOARA:** ROCK GARDEN SRL - Str. Closca , Nr.21, Tel:0744870373
 - **ORAVITA:** CONDOR-EX SRL- str. CLOSCA, NR. 33 C, Tel: 0760 257 979
 - **ARAD:** DUO LEND SRL- Com.Vladimirescu, Str.4, Nr.2, Tel: 0742020909
14. Evidența reparațiilor în perioada de garanție

Nr. Crt	Data reclamație	Data rezolvare reclamație	Reparație executată /piese înlocuite	Prelungire garanție	Garanție pt. service semnătură depanator	Nume și	Semnătură consumator
1.							
2.							
3.							

IMPORTATOR:
SC Euromaster SRL

VÂNZĂTOR:
Semnătură / ștamp

15. AM CITIT CONDIȚIILE DE ACORDARE A GARANȚIEI ȘI AM LUAT LA CUNOȘTINȚĂ. NU AM OBIECȚIUNI (SEMNĂTURA CONSUMATORULUI)

Prezentul certificat de garanție este în conformitate cu prevederile HG 449/2003, privind comercializarea produselor și garanțiile asociate cu OG 21/2008 și OG 174/2008 cu modificările și completările ulterioare republicate și nu afectează drepturile consumatorilor. Prezentul nu afectează drepturile cumpărătorului conferite consumatorilor prin L 449/2003, republicată.

Produsul beneficiază de o garanție legală de conformitate de 24 luni (2 ani).Existența garanției legale de conformitate și a celei comerciale nu exclude existența garanției de viciu ascuns conform OG 21/2008, cu modificările și completările ulterioare republicate și a codului civil.

GARANCIJSKA IZJAVA

MODEL	
SERIJSKA ŠT.	
GARANCIJSKI ROK	
PRODAJALEC	
IME/FIRMA	
NASLOV	
DATUM in ŽIG	

Deklaracija: Poreklo Kitajska, Euromaster Import Export Ltd. Je pooblaščen predstavnik proizvajalca in lastnik blagovne znamke RAIDER. Distributer in prodajalec za Slovenijo: TOPMASTER d.o.o. SERVISER: TOPMASTER d.o.o. Prosimo, vas, da pred uporabo v celoti preberete priložena navodila. Shranite potrdilo o nakupu-račun. Račun skupaj z garancijskim listom je pogoj za uveljavljanje garancije. Garancija velja na področju Slovenije.

IZJAVA GARANTA

Jamčimo, da b o izdelek v garancijskem roku brezhibno deloval, če ga boste uporabljali v skladu z njegovim Namenom in priloženimi navodili. Obvezujemo se, da bomo na vašo zahtevo popravili okvaro ali pomankljivosti na izdelku, če boste to sporočili v garancijskem roku. Okvaro bomo brezplačno odpravili najkasneje v 45 dneh od dneva prijave okvare. Izdelek, ki ga ne bomo popravili v omejenem roku, bomo na vašo zahtevo zamenjali z novim. Za čas popravila vam bomo podaljšali garancijski rok. Garancija prične veljati z dnem izročitve blaga. Garancija ne izključuje pravic potrošnika, ki izhajajo iz odgovornosti prodajalca za napake na blagu. Garancijska doba je 12 mesecev. Rezervni deli so dobavljivi še 36 mesecev po preteku garancije. Pošiljanje orodja in delo, se v vsakem primeru plača in bremenijo stranko. Izključeno iz garancije: škoda, nastalo zaradi slabega vzdrževanja, malomarnosti in uporabe, ki ni v skladu splošnimi pogoji ne priznamo. Prosimo, upoštevajte, da naše naprave niso namenjene uporabi v poslovnih, trgovskih in industrijskih aplikacijah. Zato se garancija razveljavi, če se oprema uporablja v aplikacijah poslovnih, trgovskih in industrijskih ali drugih enakovrednih dejavnosti. V nadaljevanju se prav tako izključi iz naše garancije: nadomestilo za poškodbe pri prevozu in škodo, nastalo zaradi neizpolnjevanja za vgradnjo / sestavljanje navodil ali škodo, nastalo zaradi nestrokovnega montaže, neupoštevanja navodil, zlorabo ali neprimerno uporabo (na primer preobremenitev naprave), vdorom tujkov v napravo (npr. pesek ali prah), ki učinkovile ali zaradi zunanjih dogodkov (npr. škoda, povzročena z napravo) in normalne obrabe zaradi nepravilnega delovanja naprave.

DATUM SPREJEMA	
OPIS OKVARE	
DATUM OKVARE	
DATUM PRODAJE	
PODPIS	

Zastopa in prodaja: TOPMASTER d.o.o., Slovenčeva ulica 24, 1000 LJUBLJANA

Tel. 01 6204390, info@topmaster.si, www.topmaster.si

Електричните апарати “Рајдер” се дизајнирани и произведени во согласност со нормативните документи и стандарди во согласност со сите барања за безбедност што се применуваат.

Содржината и опфат на гаранцијата

Услови на Гаранцијата

Рокот на гаранцијата се наведува во гарантниот лист и важи од датумот на купување на производот. Купувачот/Корисникот на електричната опрема имаат право на бесплатни поправки на уредот доколку истиот е во гарантираниот период, доколку гарантниот лист е правилно пополнет и со потпис и печат од страна на продавачот кој го продал уредот, потпишан од страна на купувачот кој потврдува дека е запознаен со условите на гаранцијата и со фискална сметка или фактура која го потврдува датумот на купување на електричниот апарат.

За поправка и реклаamacija ќе бидат примени само добро исчистени машини!

Поправката на дефекти признати од наша страна во гарантираниот рок се изведува на следниот начин: по наш избор ги поправаме дефектните уреди бесплатно или ги менуваме за нови доколку се во гарантниот рок и доколку не е можно сервисирање.

Уредот треба да се користи строго по упатствата и пропишаниите во упатството.

За безбедно работење со електричниот уред неопходно е купувачот пред да започне со користење на уредот, да се запознае со упатството за употреба, да се запознае со ставките за безбедност при работа и да го користи уредот за тоа што е наведено во упатството. Уредот бара периодично чистење и адекватно одржување.

Гаранцијата не опфаќа:

- Губење на бојата на машината.
- Делови и потрошни материјали кој подлежат на абеење при употреба, како што се: маст, масло, четкици, водичи, ваљаци, ролки, подлошки, погонски ремени, флексибилно вратило, лагери, семеринги, клип, работно тркало и др.
- Опрема и материјали како што се: Рачки,кабли, батерии, кутии, додатоци за напојување, бургии, дискови за сечење, ножеви ланци, шмиргли, граничници, конец за сечење и др.
- Стопени електрични осигурувачи и заштити
- Механички оштетувања на телото на уредот, декоративни елементи.
- Заштита за очите, заштита за сечење, гумирани плочки, затварачи, мерила и др.
- Кабел и приклучоци.
- Целокупно оштетување на апаратот настанато како последица од пожар, поплава, земјотрес и сл.

Поништување на гаранцијата

Правото да се поништи поправката (ремонт) во рамките на гарантниот период е во следниве случаи:

- Серискиот број заведен во гаранцијата не одговара со серискиот број на машината.
 - Налепницата за идентификација залепена на производот е избришана или е исчезната.
 - Доколку друго лице кое не е овластениот сервис се обиде да го поправа уредот.
 - Доколку не се појави како резултат на несоодветна употреба на уредот (не следи ги инструкциите наведени во упатството) од страна на купувачот или друго лице.
 - Дефектот е предизвикан од невнимателна употреба со апаратот
 - Оштетувања предизвикани од работа со дотрајани (или лошо поставени) елементи за сечење
 - Оштетувањата на роторот или статорот настанале како последица на топењето на изолацијата предизвикано од прекумерно користење на апаратот.
 - Оштетувањата на роторот или статорот резултат на преоптоварување или оштетен на системот за вентилација која се манифестира со рамномерно потемнување на колекторот или намотката.
 - Недостигаат заштитните дискови, или други делови кои се дел од составната опрема и се наменети за да се обезбеди безбедно работење со уредот кога се користи правилно.
 - Електричниот кабел на машината е продолжен или замени од страна на корисникот.
 - Оштетувања на уредот од преоптеретување, лоша вентилација и од недоволно подмачкување на подвижните делови
 - Оштетени лагери поради преоптоварување или долготрајна работа.
 - Скршено легло за лагери од страна на блокиран лагер
 - Некомплетен заб на запчаникот (скршен, избен)
 - Скршено шпонково или вилушесто лежиште
 - Оштетувања во електриката за клучот како резултат на прашина или кршење
 - Оштетување на редукционата кутија (глава) настанато од механизмот за заклучување
 - Појава на невообичаена лабавост помеѓу клипот и цилиндарот како резултат на преоптеретување, долготрајна употреба или прашина
 - Затегнатост помеѓу клипот и цилиндарот како резултат на преоптеретување прекумерна употреба или прашина
 - Оштетено централното тркало и кочницата(променета на боја) - последица на работа со блокирана кочница
- Крајниот рок за поправка на уредот кој е примена во сервисот е 45 дена.
Овластениот сервис не сноси одговорност за опремата доколку сопственикот не ја подигне еден месец по истекот на законскиот рок за поправка на машината!



WARRANTY CARD

MODEL

SERIAL №

TERM
(for details see the warranty conditions)

№, date of invoice / cash receipt.....

DETAILS OF BUYER

NAME / COMPANY
(be filled in by the employee)

ADDRESS.....
(be filled in by the employee)

SIGNATURE OF BUYER.....
(I am familiar with warranty conditions and the operating device is in good working order and accessory)

DETAILS OF SELLER

NAME / COMPANY
(be filled in by the employee)

ADDRESS
(be filled in by the employee)

DATE / STAMP

SERVICE REPORT

Receiving Protocol	Date of adoption	Description of the defect	Date of transmission	Signature

Εξουσία »RAIDER» έχει σχεδιαστεί και κατασκευαστεί σύμφωνα με τη Δημοκρατία της Βουλγαρίας στους κανονισμούς και τα πρότυπα για τη συμμόρφωση με όλες τις απαιτήσεις ασφαλείας.

Περιεχόμενο και πεδίο εφαρμογής της εμπορικής εγγύησης
Εγγύηση

Η περίοδος εγγύησης «Euromaster Import-Export ΕΠΕ δίνει το έδαφος της Βουλγαρίας είναι 24 μήνες.

Χρήστης έχει δικαίωμα να δωρεάν υπηρεσία επιδιόρθωσης ασφαλισμένος περιόδου εγγύησης, εφόσον η κάρτα εγγύησης συμπληρωθεί σωστά φτιαγμένο με υπογραφή και σφραγιδα αντιπρόσωπο, πώληση τη μονάδα, η οποία υπεγράφη από τον πελάτη ημ έχει επίγνωση των συνθηκών εγγύησης και φορολογική ταμειακή μηχανή απόδειξη ή τιμολόγιο αναγράφει η ημερομηνία της αγοράς.

Επισκευή και Επιστροφές γίνονται δεκτές μόνο καθαρίζονται μηχανές!

Κατάργηση αναγνωρίζεται από ελάττωμα εγγύηση μας, έχει ως εξής: κατά την κρίση μας, είμαστε ελεύθεροι επισκευή ελαττωματικών όργανο ή να αντικατασταθούν με νέα, όπως η εγγύηση δεν ανανεώνεται.

Οι συσκευές πρέπει να χρησιμοποιούνται μόνο κατάλληλα και σύμφωνα με τις οδηγίες.

Για να εξασφαλιστεί η ασφαλή λειτουργία είναι υποχρέωση των πελατών να είναι εξοικειωμένος με οδηγίες για τη χρήση των κανόνων ασφαλείας ισχύς του εργαλείου, όταν ασχολούνται με αυτό και κυρίως ο σκοπός της. Η μονάδα απαιτεί περιοδικός καθαρισμός και η σωστή συντήρηση.

Η εγγύηση δεν καλύπτει:

- Να φοράτε χρώματος των εργαλείων

- Ανταλλακτικά και αναλώσιμα, τα οποία υπόκεινται σε φθορά που προκαλείται από τη χρήση, όπως: λίπη, λάδια, πινέλα, οδηγίοι, οδοστρωτήρες, τα μαξιλάρια, οι κινητήριοι ιμάντες, εύκαμπτο άξονα σύρμα, ρουλεμάν, σφραγίδες, πιστόνι με ένα σφυρί συρραπτικά, κλπ.

- Αξεσουάρ και αναλώσιμα όπως: λαβές, τη μύτη, μπαταρίες, περιπτώσεις, φορτιστές, τρυπάνια, δίσκοι κοπής, σμίλη μαχαίρια, αλυσίδες, γυαλόχαρτο, στάσεις, δίσκοι για στίλβωση, τσοκ (grip, κάτοχος του εργαλείου κοπής) για να τροχών καλώδιο το ίδιο καλώδιο για μηχανές κουρέματος γκαζόν, κ.λπ.

- Χωνευτό ασφάλειες και λάμπες

- Μηχανική βλάβη στο κύτος και όλα τα εξωτερικά μέρη της συσκευής, συμπεριλαμβανομένων των διακοσμητικών

- Ασφάλειες μάτι ασφάλειες εργαλεία κοπής, πλάκες από καουτσούκ, κουφώματα, χάρακες, κλπ.

- Το καλώδιο και το βύσμα

- Η συνολική ζημία σε πράξεις που προκλήθηκαν από φυσικές καταστροφές όπως πλημμύρες πυρκαγιές,, σεισμοί κ.λπ.

Απόσυρση από την εγγύηση

«Euromaster I / E Ltd έχει το δικαίωμα να αρνηθεί την παροχή υπηρεσιών εγγύησης, σε περιπτώσεις κατά τις οποίες:

- Ασυνηπής (ή κενό) τον αύξοντα αριθμό του άρθρου αυτού με μια συμπληρωμένη κάρτα εγγύησης

- Indentifikatsionniyat να αφαιρεθεί το σήμα ή εντελώς λείπει ένα

- Προσπαθεί να ανεπίτρεπτη παρέμβαση στην παράνομη κατασκήνωση βάσης υπηρεσία

- Ζημιές που προκλήθηκαν λόγω κακής χρήσης (μη οδηγίες) της συσκευής από τον πελάτη ή σε τρίτους

- Ζημία που προκαλείται λόγω της απρόσεκτο χειρισμό της συσκευής

- Βλάβη στο στροφέιο ή στάτη, που αποτελείται από το δέσιμο μεταξύ τους, λόγω της τήξης των μόνωσης που προκαλούνται από τη συνεχόμενη υπερφόρτωση

- Βλάβη στο στροφέιο ή στάτη που προκαλούνται από υπερφόρτωση ή διαταραχή αερισμού, εκφράζεται στην αλλαγή του συλλέκτη ή περιελίξεις

- Δεν υπάρχει προστατευτικό δίσκοι, πλάκες στήριξης ή άλλες συστατώσες που αποτελούν μέρος της δομής του μέσου και έχουν ως στόχο να εξασφαλίσει την ασφαλή και σωστή λειτουργία του

- Το καλώδιο του οργάνου επεκτείνεται ή να αντικατασταθεί από τον πελάτη

- Ζημιές που προκλήθηκαν από υπερφόρτωση ή η έλλειψη αερισμού και ανεπαρκή λίπανση των κινούμενων εξαρτημάτων

- Ρουλεμάν φθορά ή μπλοκαριστεί λόγω υπερφόρτωσης, συνεχή λειτουργία ή σε σκόνη

- Broken φέρει κολάρο

- Λαμβάνοντας σπασμένα στρατόπεδο φωλιά μπλοκάρει ή σπασμένο κολάρο

- Παραβίαση της ακεραιότητας των δοντιών των αλιευτικών εργαλείων (σπασμένα, φθαρμένα)

- Broken shronkono ή γαζών

- El.klyuch Παράλειψη ή ηλεκτρονικό σύστημα ελέγχου που προκαλούνται από τη σκόνη ή ρήξη

- Broken κιβώτιο ταχυτήτων (το κεφάλι) που προκαλείται από την κλειδαριά μηχανισμός

- Η εμφάνιση αφύσικη απόσταση μεταξύ εμβόλου και κυλίνδρου, ως αποτέλεσμα της υπερφόρτωσης, συνεχή λειτουργία ή σε σκόνη

- Σύσφιξη μεταξύ εμβόλου και του κυλίνδρου, ως αποτέλεσμα της υπερφόρτωσης, συνεχή λειτουργία ή σε σκόνη

- Κατεστραμμένα φυγόκεντρες τροχό και φρένο (αποχρωματισμός) - που οφείλεται στην εργασία κατά το δεσμευμένο φρένο

Η προθεσμία για ένα ανακαινισμένο εγκρίθηκε το ηλεκτρικό υπηρεσία είναι μέσα σε ένα μήνα.

Εργαστήρια δεν είναι υπεύθυνοι για τα εργαλεία, αζήτητα από τους ιδιοκτήτες τους ένα μήνα μετά την νόμιμη προθεσμία για επισκευή!

Ανεξάρτητα από την εμπορική εγγύηση, ο πωλητής είναι υπεύθυνος για την έλλειψη συμμόρφωσης των καταναλωτικών αγαθών με τη σύμβαση για την πώληση στο πλαίσιο της ΣΕΣ.

EUROMASTER IMPORT EXPORT LTD

1231, Sofia, Bulgaria, 246 Lomsko shose Blvd.,

tel.: +359 700 44 155

fax: + 359 2 934 00 90

www.euromasterbg.com; e-mail: info@euromasterbg.com

