

RAIDER POWER TOOLS

- Коса електрическа
- с корда сгъваема
- electric brush cutter
- cositoare electrica cu fir si cutit
- kosačice za travu
- рачна косилка електрична
- электрический триммер
- električna kosa
- θαμνοκοπτικό ηλεκτρικό με λαβή
- motorna kosa

RD-EBC03

USER'S MANUAL



RAIDER[®]
PowerTools

Contents

2	BG	схема
3	BG	инструкции за експлоатация
11	EN	instructions' manual
18	RO	instrucțiuni
25	SR	uputstva za upotrebu
32	MK	упатство за употреба
39	RU	инструкция по применению
46	SI	navodila za uporabo
52	EL	μετάφραση του πρωτοτύπου των οδηγιών χρήσης
59	HR	originalne upute za rad



СПИСЪК НА ЧАСТИТЕ НА RD-EBC03



Изобразени елементи:

1. Лост на пусковия прекъсвач.
2. Предпазен бутон.
3. Електрически мотор.
4. Ръкохватка.
5. Спомагателна ръкохватка.
6. Гайка за разглобяване на долната част от горната.
7. Тръба.
8. Предпазител.
9. Корда с глава.

Пояснение на пиктограмите.

Прочетете внимателно инструкцията за употреба, за да използвате правилно и безопасно машината.



Не косете, докато в непосредствена близост се намират други лица, особено деца или домашни животни. Съхранявайте на места недостъпни за деца.



Пазете се от въртящите се елементи на машината. Изчакайте въртенето да спре напълно. След изключване ножовете продължават да се въртят по инерция и могат да предизвикат наранявания. Не поставяйте ръцете или краката си в близост или под въртящите се елементи.



Пазете захранващия кабел на безопасно разстояние от ножовете.



Клас на защита на електроизолацията

BG Оригинална инструкция за употреба

Уважаеми потребители,

Поздравления за покупката на машина от най-бързоразвиващата се марка за електрически и пневматични инструменти - RAIDER. При правилно инсталиране и експлоатация, RAIDER са сигурни и надеждни машини и работата с тях ще Ви достави истинско удоволствие. За Вашето удобство е изградена и отлична сервизна мрежа с 32 сервиза в цялата страна.

Преди да използвате тази машина, моля, внимателно се запознайте с настоящата "Инструкция за употреба".

В интерес на Вашата безопасност и с цел осигуряване на правилната ѝ употреба, прочетете настоящите инструкции внимателно, включително препоръките и предупрежденията в тях. За избягване на ненужни грешки и инциденти, важно е тези инструкции да останат на разположение за бъдещи справки на всички, които ще ползват машината. Ако я продадете на нов собственик то "Инструкцията за употреба" трябва да се предаде заедно с нея, за да може новия ползвател да се запознае със съответните мерки за безопасност и инструкциите за работа.

"Евромастер Импорт Експорт" ООД е упълномощен представител на производителя и собственик на търговската марка RAIDER. Адресът на управление на фирмата е гр. София 1231, бул. "Ломско шосе" 246, тел. 02 934 33 33, 934 10 10, www.raider.bg; www.euromasterbg.com; e-mail: info@euromasterbg.com.

От 2006 година във фирмата е въведена системата за управление на качеството ISO 9001:2008 с обхват на сертификацията: Търговия, внос, износ и сервиз на професионални и хоби електрически, пневматични и механични инструменти и обща железария. Сертификатът е издаден от Moody International Certification Ltd, England.

ТЕХНИЧЕСКИ ДАННИ

параметър	мерна единица	стойност
Модел	-	RD-EBC03
Захранващо напрежение	V AC	230
Честота на променливия ток	Hz	50
Номинална мощност	W	1000
Максимални обороти на двигателя с поставена корда	min ⁻¹	7300
Широчина на косене	mm	350
Ниво на звуково налягане (L _{pa})	dB	82
Ниво на звуково мощност (L _{wa})	dB	96
Стойност на вибрационните ускорения (ah)	m/s ²	по-слаби от 2,5
Клас на защита на електроизолацията		II
Степен на защита	-	IPX4

1. Общи указания за безопасна работа.

Прочетете внимателно всички указания.

Неспазването на приведените по-долу указания може да доведе до токов удар, пожар и/или тежки травми. Съхранявайте тези указания на сигурно място.

1.1. Безопасност.

Задължително е включването на електрическата коса за трева само в електрически инсталации оборудвани с електрически прекъсвач Fi (прекъсвач за защитно изключване с дефектнотокова защита), а токът на утечка, при който се задейства ДТЗ трябва да е не повече от 30 mA, съгласно "Наредба 3 за устройството на електрическите уредби и електропроводните линии". Информацията относно напрежението на мрежата и типа ток на фирмената табелка трябва да отговаря на данните на Вашата електрическа мрежа.

1.2. Използвайте влагоустойчив удължител предназначен за работа на открито, с три проводен кабел със сечение 1,5 мм² и максимална дължина 50 m. Имайте предвид, че удължител с дължина над 30 m намалява на мощността на косата.

1.3. Кабела на удължителя трябва да е напълно развит. Работата на машината при намотан на макара или свободно навит удължител е опасна, защото по този начин удължителят се превръща в бобина.

1.4. Предпазвайте захранващия кабел от нагриване, омасляване, допир до остри ръбове или до подвижни звена на машини. Повредените или усукани кабели увеличават риска от възникване на токов удар.

1.5. Не се разрешава използването на електрическата коса за трева при положение, че захранващият кабел или друг елемент на електрическата коса за трева е повреден. Повредени захранващи кабели увеличават риска от токов удар.

1.6. При косене постоянно наблюдавайте захранващия кабел дали е в безопасно положение спрямо режещите механизми. Дръжте захранващия кабел на безопасно разстояние от ножа.

1.7. Не се разрешава ползването на електрическата коса за трева от деца. Вземете необходимите мерки да предотвратите достъпа на деца до електрическата коса за трева или до захранващия кабел.

1.8. Трябва да се изключи електрическата коса за трева от захранването преди пристъпването към работи по поддръжката и. Не позволявайте електрическата коса за трева да бъде дърпана за захранващия кабел.

1.9. Не позволявайте в никакъв случай с машината да работят деца или лица, незапознати с това ръководство за експлоатация. Възможно е възрастта на работещите с машината да е ограничена от националното законодателство. Когато не използвате машината, я съхранявайте така, че да е недостъпна за деца.

1.10. Тази електрическата коса за трева не е предназначена да бъде ползвана от лица (включително деца) с психични, сензорни или душевни ограничения, както и от лица без достатъчен опит и/или знания, освен в случаите, в които те са под непосредствения контрол на отговорно за безопасността им лице или се обучават от него как да я ползват.

1.11. В никакъв случай не косете, докато в непосредствена близост се намират други лица, особено деца или домашни животни.

1.12. Преди да извършвате настройки по машината, когато я почиствате или когато я оставяте без пряк надзор, дори и за кратко, я спирайте, изключвайте прекъсвача и изваждайте щепсела на захранващия кабел от мрежовия контакт.

1.13. Не използвайте електрическата коса за трева при неблагоприятни атмосферни условия.

1.14. Не използвайте или не излагайте електрическата коса за трева на дъжд. Предпазвайте се от токов удар.

1.15. Не докосвайте въртящи елементи на машината. Изчакайте въртенето да спре напълно. След изключване ножа продължава да се върти по инерция и може да предизвика наранявания. Не поставяйте ръцете или краката си в близост или под въртящи се елементи.

1.16. Грижливо проверявайте предварително обработваната площ и отстранявайте камъни, пръчки, клони, бутилки, телове и други чужди тела.

1.17. Винаги преди употреба проверявайте застопоряващия болт на ножа да не е разхлабен и дали ножа не е затъпен или износен.

1.18. Косете винаги на дневна светлина или при много добро изкуствено осветление.

1.19. На склонове, внимавайте винаги да стъпвате стабилно.
 1.20. Не работете с машината, когато тревата е влажна!
 1.21. Работете винаги със спокоен ход, никога не ходете бързо.
 1.22. Никога не работете с машината, ако има повредени предпазни съоръжения или без елементите за сигурност, като капака (13) на отвора за окосената трева или коша за трева (6).

1.23. Работата по неравен терен може да бъде опасна.
 1.24. Не косете по стръмни склонове с наклон повече от 20%.
 1.25. По наклонен терен косете винаги напречно на наклона, никога надолу и нагоре.
 1.26. При обръщане на посоката на движение по склонове бъдете особено внимателни!

1.27. При включване на електрическата коса за трева внимавайте краката Ви да са на безопасно разстояние от въртящите се елементи.

1.28. Не използвайте машината, когато сте боси или със сандали. Винаги работете със здрави, затворени обувки и дълъг панталон.

1.29. Изключвайте прекъсвача на електрическата верига и изваждайте щепсела от мрежовия контакт винаги:

- когато се отдалечавате от машината;
- преди отстраняване на елементи, блокирали машината;
- когато проверявате, почиствате или работите по машината;
- когато машината започне да вибрира необичайно силно.
- след влизане в съприкосновение с чуждо тяло незабавно проверете машината за евентуални повреди и преди да я ползвате, осигурете отстраняването им;

1.30. Операторът или потребителят отговарят за нещастни случаи, наранявания спрямо други лица или околната среда и причинени материални щети.

1.31. Електрическата коса за трева е така проектирана, че всички подвижни части и корпусът гарантират безопасни условия за употреба. За повреди причинени в резултат на опитите за промяна на конструкцията на електрическата коса за трева производителят не носи отговорност.

1.32. С цел осигуряване на безопасност, следва да използвате само оригинални резервни части или части препоръчвани от производителя.

1.33. Неспазването на дадените указания може да доведе до токов удар, пожар и/или тежки травми.

2. Функционално описание и предназначение.

Електрическата коса е ръчен електроинструмент с изолация втори клас. Тя се задвижва от еднофазен колекторен двигател с променлив ток и е предназначена за косене трева в домашни условия. Не се разрешава използването на електрическата коса за трева за дейности различни от нейното предназначение.

3. Сглобяване на елементите на електрическата коса за трева и пускане в експлоатация.

Някои части на косата са разглобени за да се намали обема на опаковката при транспортирането.

3.1. Монтирайте предпазителя (6).

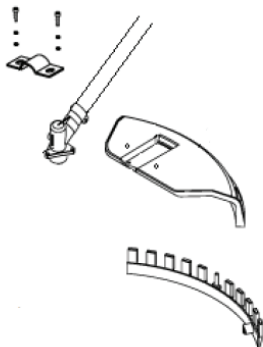

3.2. Монтиране на режещия нож или тримерната глава.

При монтаж на режещо оборудване от изключителна важност е опорния фланец да попадне правилно в централния отвор на режещото оборудване. Погрешно монтирано режещото оборудване може да доведе до сериозни и/или опасни телесни повреди.

3.3. Монтиране на ножа.

Поставете режещия нож върху фиксиращия фланец така че отвора на ножа да влезе плътно във фланеца. Поставете шайбата с вдлъбнатата част към ножа. Затегнете гайката. Внимание! Резбата на вала е обратна. Затегнете гайката с динамометричен ключ при въртящ момент от 35 до 50 Nm. Използвайте вложка 19mm. За да застопорите вала, вкарайте през отвора от дясната страна на предпазната втулка лостчето с диаметър Ø6. Завъртете главата докато лостчето влезе в законстрирания отвор на фиксиращия фланец.

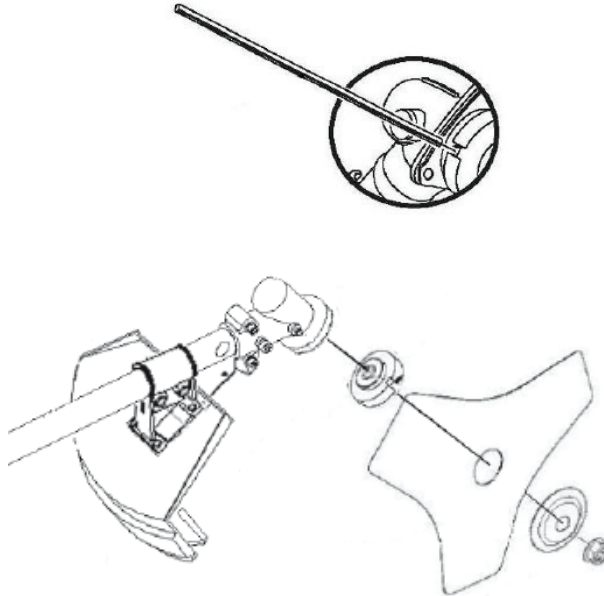

3.4. Монтиране на тримерната глава.

Завинтете по посока обратна на часовниковата стрелка тримерната глава към вала, като използвате застопоряващото лостче (виж т.3.8.). Ако дължината на кордата не е достатъчна, натиснете бутона в средата на тримерната глава и издърпайте кордата до желаната дължина. Ако дължината на кордата е по-голяма от диаметъра на предпазния капак, при включване на косачката, кордата ще се отреже на необходимата дължина от ножа монтиран на предпазния капак.

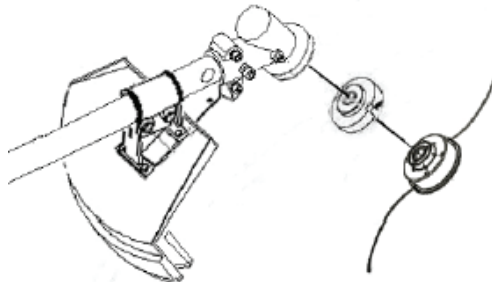

3.5. Нагласете колана за най-удобно положение при работа. Регулирайте колана, така че режещото оборудване да бъде успоредно на земята.

Оптималната дължина на вала и ъгълът от 35° благодарение на специалната конусна зъбна предавка улесняват косенето в равнина успоредна на земята.



4. Стартиране на двигателя.

4.1. Включете удължителя към щепсела. След това включете другия край на удължителя в контакт 220 V. Убедете се, че кабела е далеч от ножа на косачката и от зоната, която ще започнете да косите.

4.2. Включете електрическата коса за трева, като натиснете предпазния бутон (2) и притиснете лоста (1) на пусковия прекъсвач към дръжката (4). Пуснете предпазния бутон (2).

4.3. Електрическата коса за трева се изключва, като пуснете лоста (1) на пусковия прекъсвач и непременно изчакайте ножа да спре да се върти!

Не включвайте косачката непосредствено след като сте я изключили.

5. Практични съвети:

5.1. Спазвайте общинските разпоредби за времето от деня, през което можете да използвате машини на открито. В някои страни е забранено косенето сутрин преди 08.00 часа, след обяд между 14.00-16.00 часа и вечер след 22.00 часа, за да се предпазят гражданите от нежелан шум.

5.2. Често тревните площи са съставени от треви от различни сортове. При често косене Вие ще усилите растежа на тези сортове, които образуват плътни чимове и силни корени. Ако косите рядко Вашата морава, ще усилите и подобрите развитието на високо растящите треви и бурени. Нормалната височина на тревата е около 4-5 cm. Добре е така да планирате честотата на косенето, че с едно косене да намалявате най-много 1/3 от общата височина на тревата. Не косете тревата по ниско от 4 cm, защото при евентуално засушаване тя ще се увреди.

5.3. Косете на най-ниската височина (28 mm) само, ако тревната Ви площ е много равна, очаквате интензивни валежи или Ви предстои отпускане.

5.4. Средната височина на косене (43 mm) е най-добра, когато интервалите между предишното и следващото косене не са продължителни.

5.5. Височината на косене от (58 mm) е подходяща при първото косене за сезона и когато има суша.

5.6. При работа в особено тежки условия внимавайте да не претоварвате електродвигателя. При претоварване скоростта на въртене на електродвигателя пада и шума му се променя. В такъв случай спрете, отпуснете лоста за включване (1) и настройте по-голяма височина на косене. В противен случай производителността ще се намали и машината може да се повреди.

5.7. При косене в близост до ръбове внимавайте да не захванете с косата чужди предмети.

5.8. Производителността на рязане зависи от гъстотата, влажността, дължината тревата, както и от височината на рязане. Производителността на рязане намалява при често включване и изключване на косата по време на косене. За оптимизиране

на производителността на косене се препоръчва по-честото косене, увеличаването на височината на рязане и работата с умерена скорост.

6. Обслужване, поддръжка и съхранение.

ВНИМАНИЕ! Винаги изключвайте електрическият контакт от щепсела преди да предприемете дейности свързани с техническото обслужване или почистване!

След като машината бъде изключена, ножа продължава да се върти известно време по инерция! Преди да започнете да работите по косата, изчакайте въртенето на електродвигателя и на ножа да спре напълно!

Никога не се опитвайте да спрете въртенето на ножа!

Когато трябва да извършвате дейности в близост до ножа, работете винаги с предпазни ръкавици!

Изпълнявайте процедурите по поддръжка редовно, за да си осигурите дълготрайно и надеждно ползване на косата. Проверявайте я периодично за забележими дефекти, като разхлабен или повреден нож и разхлабени винтови съединения. Уверете се, че капачите и предпазните съоръжения са изправни и са монтирани правилно.

6.1. Почистване.

Най-лесно се почиства косата веднага след косенето. След приключване на работа почиствайте грижливо машината с мека четка и кърпа. Не използвайте вода и/или разтворители и препарати. Отстранете всички частички от трева, особено от вентилационните отвори. Поставете машината, легнала настрани и почистете зоната на ножа. Работете винаги с предпазни ръкавици! Отстранете здраво полепналите частички с дървено или пластмасово трупче.

6.2. Заточване или смяна на режещото острие.

Заменятے затъпени или повредени ножове. Ножа се сваля, като отвинтите основния болт в центъра на ножа с гаечен ключ 36. Преди да поставите нов нож или, след като сте заточили стария, уверете се, че ножа е поставен правилно и двата щифта са влезли в отворите на ножа. Внимавайте! Единият щифт е с неправилна цилиндрична форма и може да влезе само в съответстващия отвор на ножа. По този начин се осигурява монтирането на ножа в единствената правилна позиция. След това затегнете болта и се уверете отново, че няма луфтове и ножът е монтиран правилно. Използвайте само подходящи за косата ножове.

6.3. Винаги почиствайте основно косата, когато я оставяте за по-дълго съхранение. Особено през зимата. Намажете ножа с машинно масло за да го предпазите от ръжда. За да спестите пространство можете да разглобите горната част на косата от долната.

7. Неизправности и начини за отстраняването им.

Таблицата по-долу показва симптоми на неизправности и как можете да си помогнете, ако косата Ви престане да работи нормално. Ако не можете да откриете и отстраните проблема, следвайки инструкциите в таблицата, обърнете се към оторизиран сервис на Райдер. Внимание: преди да започнете отстраняването на повреда, спрете косата и я изключете от захранващата мрежа.

Неизправности	Причини	Отстраняване
Косата не започва да работи.	Захранващият кабел не е свързан или е повреден.	Проверете кабела. При необходимост го сменете.
Двигателят се включва, но ножа не се върти.	Косата е във висока трева.	При първоначално пускане винаги поставяйте косата в по-ниска трева.
	Възможно е косата да е зацапана и ножът да е блокирал.	Изключете щепсела и проверете. Сложете си предпазни ръкавици и почистете и освободете ножа.

Неизправности	Причини	Отстраняване
Двигателя се изключва внезапно.	Щепселът се е изтеглил.	Проверете кабела. Уверете се, че е добре закрепен в приспособлението (16) и го включете отново.
Необичаен шум.	Разхлабен е болта на ножа или връзки между крепежни елементи.	Затегнете частите.
Силни вибрации.	Изкривен и повреден нож.	Веднага спрете косата и подменете ножа в специализиран сервиз.
Неравно косене. Двигателя работи тежко и намаляват оборотите.	Тревата е много висока.	Увеличете височината на косене.
	Ножа е затъпен.	Сменете или наточете ножа. Вижте т. 5.2.
	Възможно е косата да е зацапана и блокирала.	Огледайте косата отдолу и я почистете. Работете винаги с предпазни ръкавици.
	Ножът може да е монтиран неправилно.	Проверете. Вижте т. 5.2.

При необходимост, ремонтът на Вашата коса е най-добре да се извършва само от квалифицираните специалисти в сервизите на RAIDER, където се използват само оригинални резервни части. По този начин се гарантира тяхната безопасна работа.

8. Информация за излъчван шум и вибрации.

Стойностите са определени съгласно Директива 2000/14/ЕС (височина 1,60 m и отстояние 1,0 m). Равнището A на генерирания от машината шум обикновено е нивото на звуковото налягане $L_{pA} = 82$ dB. Гарантираното равнище на звуковата мощност е $L_{wA} = 96$ dB. Неопределеност $K = 0.74$ dB. Предаваните на ръцете вибрации обикновено са по-слаби от $2,5$ m/s^2 .



9. Опазване на околната среда.

Не изхвърляйте излезлите от употреба електрически машини при битовите отпадъци! С оглед опазване на околната среда и съгласно Директива 2002/96/ЕС те, трябва да се събират отделно и да бъдат подлагани на подходяща преработка за оползотворяване на съдържащите се в тях суровини.

Original Instruction Manual

Dear Customer,

Congratulations on the purchase of machinery from the fastest growing brand of electric and pneumatic tools - RAIDER. When properly installed and operating, RAIDER are safe and reliable machines and work with them will deliver a real pleasure. For your convenience has been built and excellent service network of 32 service station across the country.

Before using this machine, please carefully acquainted with these "instructions for use.

In the interest of your safety and to ensure proper use and read these instructions carefully, including the recommendations and warnings in them. To avoid unnecessary errors and accidents, it is important that these instructions will remain available for future reference to all who will use the machine. If you sell it to a new owner "Instructions for Use" must be submitted along with it to enable new users to become familiar with relevant safety and operating instructions.

Euromaster Import Export Ltd. is an authorized representative of the manufacturer and owner of the trademark RAIDER.

Address: Sofia City 1231, Bulgaria "Lomsko shausse" Blvd. 246, tel 02 934 33 33, 934 10 10, www.raider.bg; www.euromasterbg.com; e-mail: info@euromasterbg.com.

Since 2006 the company introduced the system of quality management ISO 9001:2008 with scope of certification: Trade, import, export and servicing of hobby and professional electrical, mechanical and pneumatic tools and general hardware. The certificate was issued by Moody International Certification Ltd, England.

TECHNICAL DATA

parameter	unit	value
Model	-	RD-EBC03
Current	V AC	230
Frequency	Hz	50
Rated Power	W	1000
No-Load Spool Speed	min ⁻¹	7300
Max. Cutting width	mm	350
Sound pressure (LpA)	dB	82
Sound Level (LWA)	dB	96
Vibrations (ah)	m/s ²	less than 2,5
Isolation Class		II
Protection Class	-	IPX4

Constituent elements:

1. Lever of the switch.
2. Safety button.
3. Electric motor.
4. Handle.
5. Auxiliary handle.
6. Nut disassembly of the lower part of the upper.
7. Pipe.
8. Fuse.
9. Cord head.

1. General guidelines for safe operation.

Read all instructions carefully.

Failure of the nature following instructions can cause electric shock, fire and / or severe injuries. Keep these instructions in a safe place.

1.1. Safety.

It is mandatory the inclusion of the power mower for grass only electric plants equipped with electric switch Fi (safety shut-off switch with Residual protection), and current leakage, which is triggered when DTZ must be no more than 30 mA, according to "Regulation 3 device for the electrical equipment and power lines. Information on the voltage of the electricity network and the type of plate must comply with the data on your grid.

1.2. Use moisture-proof extension cord designed for outdoor use with three wire cable with cross section 1.5 mm² and a maximum length of 50 m. Note that the extension of a length exceeding 30 m reduces the power mower.

1.3. Cable's extension must be mature. Operation of the machinery of the conductor wraps in free spool or wound extension is dangerous, because in this way becomes a cowl coil.

1.4. Protect the power cord from heat, oil, contact with sharp edges or points of mobile machines. Damaged or twisted cables increase the risk of electric shock.

1.5. Not use the power mower for the grass if the power cord or other element of the power mower grass is damaged. Damaged power cables increase the risk of electric shock.

1.6. When mowing constantly monitor the power cord if it is safe to position the cutting mechanisms. Keep the power cord a safe distance from the knife.

1.7. Not permitted the use of electric grass mower by children. Take the necessary steps to prevent children's access to power grass mower or power cord.

1.8. Should be excluded mower. Since electrical power before moving on to maintenance work in. Do not let the power mower for grass to be pulling on the power cord.

1.9. Do not allow in any way with the machine to work children or persons unfamiliar with this operating manual. It is possible that the age of the workers of the machine is limited by national legislation. When not using the machine store so that it is inaccessible to children.

1.10. This electric mower grass is not intended to be used by persons (including children) with mental, sensory or mental limitations, and by persons without sufficient experience and / or knowledge, except in cases where they are under direct control of responsible for their safety or the person being trained by him how to use it.

1.11. In no mowing, while in close proximity are the others, especially children or pets.

1.12. Before you make settings on the machine when it clean or when to leave it without direct supervision, even for a brief pause it, switch the circuit breaker and remove the power cord plug from the outlet.

1.13. Do not use electric mowers grass in adverse weather conditions.

1.14. Do not use or expose the electrical grass mower of rain. Protect from electrical shock.

1.15. Do not touch the rotating parts of machinery. Wait for the spinning to stop completely. Once off the knife continues to spin out of inertia and can cause injuries. Do not put hands or feet near or under rotating parts.

1.16. Check carefully pre-treatment area and remove stones, sticks, branches, bottles, wires and other foreign matter.

1.17. Always check before use of the knife locking bolt is not loose and that the knife is blunt or worn.

1.18. Always mow in daylight or in a very good artificial lighting.

1.19. On the slopes, always careful to tread firmly.

1.20. Do not operate machinery when the grass is wet!

1.21. Work is always in a calm way, never walk fast.

1.22. Never operate machinery if defective safety equipment or without safety features, such as the lid (13) mesh for grass clippings or grass basket (6).

1.23. Work on uneven terrain can be dangerous.

1.24. Not cutting on steep slopes with a slope of more than 20%.

1.25. On sloping terrain always mow across the slope, never up and down.

1.26. In reversing the direction of movement on slopes be extra careful!

1.27. When you turn on the electric hair grass to watch your feet are safely away from moving parts.

1.28. Do not use the machine when barefoot or with sandals. Always use a strong, closed shoes and long pants.

1.29. Switch off the circuit breaker and unplug from the electrical outlet is always:

when away from the machine;

before removing items blocking machine;

When checking, cleaning or working on the machine;

when the machine starts to vibrate abnormally strong.

after coming into contact with a foreign body immediately check the machine for damage before it benefits provided for their removal;

1.30. The operator or user responsible for accidents, injuries to other persons or the environment and caused material damage.

1.31. Electric hair grass is so designed that all moving parts and ensure safe housing conditions of use. For damage caused by attempts to change the structure of the electric hair grass manufacturer is not liable.

1.32. To ensure safety, should only use original spare parts or parts manufacturer.

1.33. Failure to follow the instructions may lead to electric shock, fire and / or serious injury.

2. Functional Description and purpose.

Electric hair handheld power tool with a second-grade insulation. It is powered by single phase motor with collector ac and is designed for mowing grass at home. Do not allow the use of electric hair grass for activities other than its intended purpose.

3. Assembling the components of the electric hair grass and commissioning.

Some parts of the hair are dismantled to reduce the volume of container during transport.

3.1. Install the fuse (6).

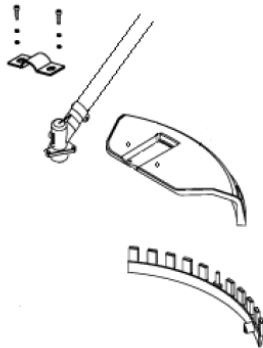

3.2. Mounting the saw blade or a trimmer head.

When mounting the cutting equipment is crucial to supporting flange gets right into the center opening of the cutting equipment. Incorrectly mounted cutting equipment can lead to serious and / or dangerous injuries.

3.3. Mounting the knife.

Place the cutting blade on the flange fixing holes so that the knife came close to the flange. Place the washer with the concave part of the knife. Tighten the nut. Attention! Thread of the shaft is reversed. Tighten the nut with a torque wrench with a torque of 35 to 50 Nm. Use insert 19mm. To lock the shaft, insert through the hole on the right side of the safety lever bushing diameter $\varnothing 6$. Turn the lever until the head came into lock hole of the fixing flange.

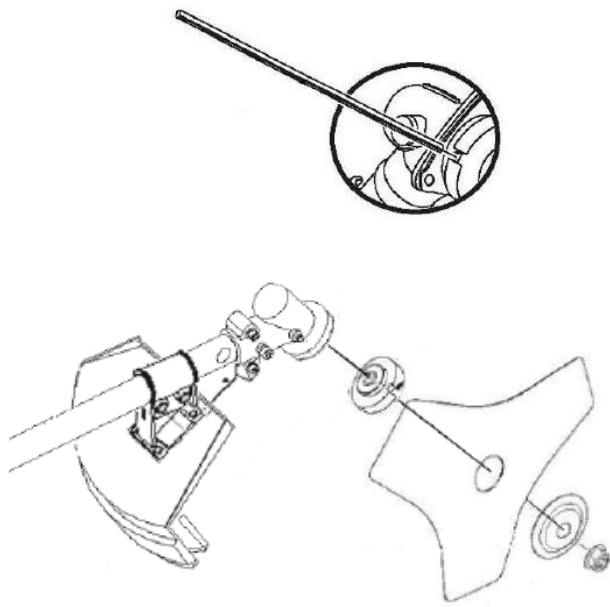

3.4. Installing the trimmer head.

Screw clockwise counterclockwise trimmer head to the shaft using locking lever (see t.3.8.). If the length of the cord is not enough press in the middle of the trimmer head and pull the cord to the desired length. If the length of the cord is greater than the diameter of the protective cover when you turn the mower, the cord will be cut to required length of the blade mounted on the hood.

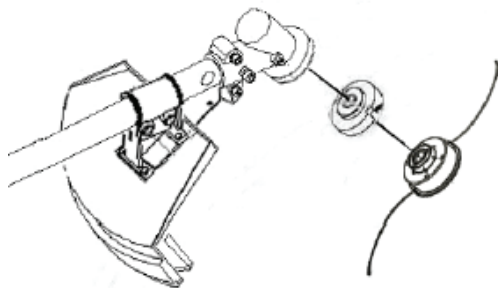

3.5. Adjust the belt the most comfortable position at work. Adjust the belt so that the cutting equipment to be parallel to the ground.

The optimal length of the shaft angle of 35° thanks to the bevel gear cutting easier in a plane parallel to the ground.



4. Starting the engine.

4.1. Plug the extension cord to plug. Then plug the other end of the bridge contact 220 V. Make sure the cord is away from the mower blade and the area to begin to mow.

4.2. Turn on the electric hair grass by pressing a button the seat (2) and press the lever (1) of the switch to the handle (4). Release the safety button (2).

4.3. Electric hair grass off by running the lever (1) of the switch and you wait for the knife to stop spinning!

Do not switch the mower immediately after taking it off.

5. Practical tips:

5.1. Observe local regulations for the time of day during which you can use the machine outdoors. In some countries it is forbidden mowing in the morning before 08:00 hours, after lunch between 2:00 p.m. to 16:00 hours and after 22:00 at night to protect citizens from unwanted noise.

5.2. Often lawns are composed of different varieties of grasses. If you frequent mowing will enhance the growth of these varieties form dense turf and strong roots. If you mow your lawn frequently will strengthen and improve the development of high-growing grasses and weeds. The normal height of the grass is about 4-5 cm. It is also to plan the frequency of mowing, with a cut to reduce at most one third of the total height of grass. Do not mow the grass at lower than 4 cm, because eventually it will be drought damage.

5.3. Mow the lowest height (28 mm) only if your lawn area is very flat, expect heavy rains or will leave.

5.4. The average height of cut (43 mm) is best when the interval between the previous and next mowing are not lengthy.

5.5. Cutting height of (58 mm) is suitable for the first mowing of the season and when there is drought.

5.6. When working in very difficult conditions to be careful not overload the motor. Overload the speed of the motor falls and its sound is changing. In this case, stop, release the lever to include (1) and set at a height of mowing. Otherwise, productivity will be reduced and the machine may be damaged.

5.7. When mowing close to edges, careful not to pinch the hair with foreign objects.

5.8. Cutting performance depends on the density, humidity, grass length and the height of cut. Cutting performance decreases with frequent switching of the hair during cutting. To optimize the performance of mowing recommended more frequent mowing, increasing the height of cut and work with moderate speed.

6. Service, maintenance and storage.

WARNING! Always disconnect the plug from the wall outlet before making activities related to maintenance or cleaning!

Once the machine is off, the blade continues to rotate for a while coasting! Before you start working on your hair, wait for the rotation of the motor and the blade to stop completely!

Never try to stop the rotation of the knife!

When you need to operate in proximity to the knife, work gloves always!

Perform maintenance procedures regularly to ensure durable and reliable use of the hair. Check it periodically for visible defects such as loose or damaged knife and loose screw connections. Make

sure lids and protective equipment are intact and are installed correctly.

6.1. Cleaning.

Easiest to clean your hair immediately after mowing. After working carefully clean the machine with a soft brush and cloth. Do not use water and / or solvents and detergents. Remove any bits of grass, especially from the vents. Place the machine on its side and clean the blade area. Work Always wear gloves! Remove particles stuck firmly to wood or plastic block.

6.2. Sharpening or replacement of the cutting edge.

Replace dull or damaged blades. Blade is removed by bolt unscrewed the main center of the knife with a wrench 36. Before inserting a new blade or after you have banished the old one, make sure the blade is positioned correctly and both pins are put into holes in the knife. Beware! One pin is irregularly cylindrical shape and can only come into the corresponding hole of the knife. This ensures the installation of the only knife in the correct position. Then tighten the bolt again and make sure that no gaps and the knife is installed correctly. Use only suitable for hair cutters.

6.3. Always clean the main hair when I leave for longer storage. Especially in winter. Grease a knife with oil to protect it from rust. To save space, you can disassemble the top of the hair on the bottom.

7. Faults and correct them.

The table below shows symptoms of failure and how you can help if your hair is no longer working properly. If you can not find and fix the problem by following the instructions in the table, contact an authorized service Ryder. Warning: before removal of damaged hair and stop it off from the mains.

Faults	Removal	Reasons
Mower does not start to work	Power cable is not connected or damaged	Check cable. If necessary, replace it.
The engine is on, but the knife does not rotate.	Mower is in a tall grass.	Upon initial release always put the mower in the grass
	It is possible that the mower is fuzzy and the blade is blocked.	Disconnect the plug and check it. Put on your protective gloves and clean the knife and release
Engine is turned off suddenly.	Plug is withdrawn	Check cable. Make sure it is well enshrined in prispoblenieto (16) and plug it again.
Unusual noise.	Bolt is loose or the blade connections between fasteners.	Fasten the parts.
Strong vibrations.	Distorted and damaged knife.	Immediately stop the mower and replace the knife in a specialized service.
Unequal mowing. Engine work hard and reduce turnovers.	The grass is very high.	Increase mowing height.
	The knife is blunt.	Replace or tipped knife. See 5.2.
	It is possible that the mower is fuzzy and blocked	Look underneath the mower and clean it. Work always with protective gloves.
	The sword can be installed incorrectly. .	Check. See 5.2

If necessary, repair your mower is best carried out only by qualified experts in workshops on RAIDER, which used only original spare parts. Thus ensuring their safe operation.

8. Information on noise and vibration emitted.

The values are defined by Directive 2000/14/ES (1,60 m height and spacing 1,0 m). A level of noise generated by the machine is usually the sound pressure level $L_{pA} = 82$ dB. Guaranteed sound power level is $L_{wA} = 96$ dB. Uncertainty $K = 0.74$ dB. Vibration transmitted to the hands are usually weaker than $2,5$ m/s².



9. Environmental protection.

Do not dispose of waste electrical equipment in domestic waste! In order to protect the environment and Directive 2002/96/EC, they must be collected separately and be subjected to appropriate processing for recovery of the information contained in these materials.

Instrucțiunile originale de utilizare

Stimate prieten,

Felicitări pentru achiziționarea unei mașini a marca cea mai rapidă creștere de electrice și scule pneumatice - Raider. Cu instalarea corectă și funcționarea, Raider sunt echipamente sigure și fiabile și să lucreze cu ei vă va oferi adevărata plăcere. Pentru confort, servicii excelente și a construit o rețea de 32 de servicii pe întreg teritoriul țării.

Înainte de a utiliza acest aparat, vă rugăm să citiți cu atenție actual „Manualul de instrucțiuni“.

În interesul siguranței și pentru a asigura utilizarea corectă a acestuia, citiți cu atenție aceste instrucțiuni, inclusiv recomandări și avertismente pentru a le. Pentru a evita greșeli inutile și accidente, este important ca aceste instrucțiuni să rămână disponibile pentru referințe viitoare tuturor celor care vor utiliza aparatul. Dacă-l vinzi la un „manual de utilizare“, noul proprietar trebuie să fie prezentate împreună cu ea, pentru a permite noilor utilizatori să se familiarizeze cu instrucțiunile de siguranță și de exploatare.

„Euromaster Import Export“ SRL este reprezentantul un producător și proprietar al marcii Raider. Adresa companiei este Sofia 1231, B-dul „Lom Road“ 246, tel 02 934 33 33 934 10 10, www.raider.bg; www.euromasterbg.com, e-mail: info @ euromasterbg. com.

Începând cu anul 2006, compania a introdus un sistem de management al calității ISO 9001:2008 de certificare cu domeniul de aplicare: instrumente de comerț, import, export și de servicii profesionale și hobby electrice, pneumatice și de putere și hardware-ul general. Certificatul a fost emis de către Moody International de Certificare Ltd, Anglia.

Caracteristici tehnice :	Unitate de masura	Valoare
Model	-	RD-EBC03
Voltaj	V AC	230
Frecventa	Hz	50
Putere nominala	W	1000
Максимални обороти на двигателя с поставена корда	min ⁻¹	7300
Latime taiere	mm	350
Nivel zgomot (LpA)	dB	82
Nivel zgomot (LwA)	dB	96
Value of vibrational accelerations (ah)	m/s ²	Lower than 2,5
Clasa de protectie		II
Grad de protectie	-	IPX4

1. Instrucțiuni generale pentru funcționarea în condiții de siguranță.

Citiți cu atenție toate instrucțiunile.

Neîndeplinirea corespunzătoare a următoarelor instrucțiuni poate provoca un șoc electric, incendii și/sau de accidente grave. Păstrați aceste instrucțiuni într-un loc sigur.

1.1. Instrucțiuni de siguranță.

Este indicat ca masina de tuns iarba sa fie alimentata la un prelungitor cu protectie.

1.2. Folositi doar un prelungitor conceput special pentru utilizarea în aer liber ,rezistent la apa, cu cablu cu secțiune transversală 1.5-2 mm și o lungime maximă de 50 m. Rețineți că extinderea cu o lungime de peste 30 m a cablului reduce puterea de tuns gazonul.

1.3. Cablul trebuie să fie pe deplin defasurat. Funcționare cu cablul incomplete defasurat poate fi extreme de periculoasa.

1.4. Protejați cablul de alimentare de surse de căldură, ulei, de contactul cu margini ascuțite sau alte utilaje

mobile. Deteriorate sau răsucirea cablurilor crește riscul de electrocutare.

- 1.5. Nu utiliza masina de tuns iarba în cazul în care cablul de alimentare sau alt element al acestuia este deteriorat. Cablurile de alimentare deteriorate cresc riscul de electrocutare.
- 1.6. Păstrați cablul de alimentare la o distanță de siguranță de cutitele de taiere.
- 1.7. Nu este permisă utilizarea mașinii de tuns iarbă electrice de către copii. Luați măsurile necesare pentru a preveni accesul copiilor la masina de tuns iarba sau cablul de alimentare.
- 1.8. Decuplați masina de tuns iarba de la curent înainte de a trece la lucrările de întreținere (curățire, stergere etc). Nu lasați masina de tuns iarba conectată la curent dacă nu este folosită.
- 1.9. Nu permiteți utilizarea acestui aparat de către copii sau a altor persoane familiarizate cu manualul de operare. Depozitați masina de tuns iarba astfel încât să nu fie accesibilă copiilor.
- 1.10. Aceasta masina de tuns iarba electrice nu este destinat să fie utilizat de către persoane (inclusiv copii) cu limitări senzoriale sau mentale, și de către persoane fără suficientă experiență și/sau cunoștințe de operare, cu excepția cazurilor în care acestea sunt sub controlul direct al unei persoane autorizate să instruiască asupra utilizării acestui aparat.
- 1.11. În timpul operațiunii de cosire dacă în imediata apropiere se afla copii sau animale de companie intrerupeți utilizarea aparatului pana la îndepărtarea acestora.
- 1.12. Înainte de a face setările de utilizare ale utilajului sau când este lasată fără supravegherea directă, chiar și pentru o scurtă perioadă, comutați întrerupătorul pe oprit și scoateți mufa cordonul de alimentare din priză.
- 1.13. Nu utilizați cositoarea de iarbă în condiții meteorologice nefavorabile.
- 1.14. Nu utilizați sau nu expuneți mașina de tuns iarbă la ploaie. A se proteja de șoc electric.
- 1.15. Nu atingeți părțile rotative ale mașinii. Așteptați oprirea completa a mașinii înainte de manevrarea acesteia. Dacă continuă să se rotească cuțitele pot provoca leziuni.
- 1.16. Înainte de utilizare verificați aparatul cu atenție și curățați de ramuri, fire și alte materii străine impropriei utilizării.
- 1.17. Verificați întotdeauna înainte de utilizare cuțitul de taiere să nu fie slab și să nu uzat.
- 1.18. Întotdeauna utilizați masina de cosit la lumina zilei sau într-o foarte bună lumina artificială.
- 1.19. Atenție la folosirea mașinii în pante.
- 1.20. Nu folosiți utilajul în cazul în care iarba este umedă.
- 1.21. Manevrați utilajul cu grija fără miscări bruște.
- 1.22. Nu folosiți niciodată utilajul dacă echipamentul de siguranță este defect sau fără caracteristici de securitate, cum ar fi capacul (13), a ochiurilor de plasă pentru tăieturile din iarba sau a coșului de iarbă (6).
- 1.23. Lucrul pe teren accidentat poate fi periculos.
- 1.24. Nu utilizați masina de tuns iarba pe pante cu inclinație mai mare de 20%.
- 1.25. По наклонен терен косете винаги напречно на наклона, никога надолу и нагоре.
 - 1.26. При обръщане на посоката на движение по склонове бъдете особено внимателни!
 - 1.27. При включване на електрическата коса за трева внимавайте краката Ви да са на безопасно разстояние от въртящите се елементи.
 - 1.28. Не използвайте машината, когато сте боси или със сандали. Винаги работете със здрави, затворени обувки и дълъг панталон.
 - 1.29. Изключвайте прекъсвача на електрическата верига и изваждайте щепсела от мрежовия контакт винаги:
 - когато се отдалечавате от машината;
 - преди отстраняване на елементи, блокирали машината;
 - когато проверявате, почиствате или работите по машината;
 - когато машината започне да вибрира необичайно силно.
 - след влизане в съприкосновение с чуждо тяло незабавно проверете машината за евентуални повреди и преди да я ползвате, осигурете отстраняването им;
- 1.30. Операторът или потребителят отговарят за нещастни случаи, наранявания спрямо други лица или околната среда и причинени материални щети.
- 1.31. Електрическата коса за трева е така проектирана, че всички подвижни части и корпусът гарантират безопасни условия за употреба. За повреди причинени в резултат на опитите за промяна на конструкцията на електрическата коса за трева производителят не носи отговорност.
- 1.32. С цел осигуряване на безопасност, следва да използвате само оригинални резервни части или части препоръчвани от производителя.

1.33. Неспазването на дадените указания може да доведе до токов удар, пожар и/или тежки травми.

2. Функционално описание и предназначение.

Електрическата коса е ръчен електроинструмент с изолация втори клас. Тя се задвижва от еднофазен колекторен двигател с променлив ток и е предназначена за косене трева в домашни условия. Не се разрешава използването на електрическата коса за трева за дейности различни от нейното предназначение.

3. Сглобяване на елементите на електрическата коса за трева и пускане в експлоатация.

Някои части на косата са разглобени за да се намали обема на опаковката при транспортирането.

3.1. Монтирайте предпазителя (6).

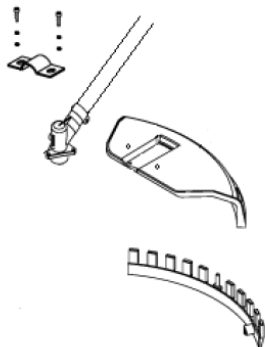

3.2. Монтиране на режещия нож или тримерната глава.

При монтаж на режещо оборудване от изключителна важност е опорния фланец да попадне правилно в централния отвор на режещото оборудване. Погрешно монтирано режещото оборудване може да доведе до сериозни и/или опасни телесни повреди.

3.3. Монтиране на ножа.

Поставете режещия нож върху фиксиращия фланец така че отвора на ножа да влезе плътно във фланеца. Поставете шайбата с вдлъбнатата част към ножа. Затегнете гайката. Внимание! Резбата на вала е обратна. Затегнете гайката с динамометричен ключ при въртящ момент от 35 до 50 Nm. Използвайте вложка 19mm. За да застопорите вала, вкарайте през отвора от дясната страна на предпазната втулка лостчето с диаметър Ø6. Завъртете главата докато лостчето влезе в законтрания отвор на фиксиращия фланец.

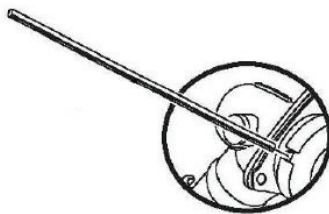

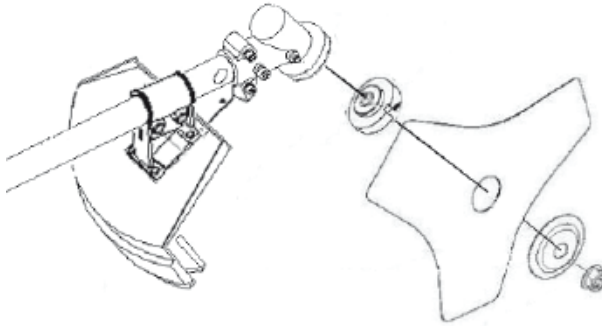

3.4. Монтиране на тримерната глава.

Завинтете по посока обратна на часовниковата стрелка тримерната глава към вала, като използвате застопоряващото лостче (виж т.3.8.). Ако дължината на кордата не е достатъчна, натиснете бутона в средата на тримерната глава и издърпайте кордата до желаната дължина. Ако дължината на кордата е по-голяма от диаметъра на предпазния капак, при включване на косачката, кордата ще се отреже на необходимата дължина от ножа монтиран на предпазния капак.

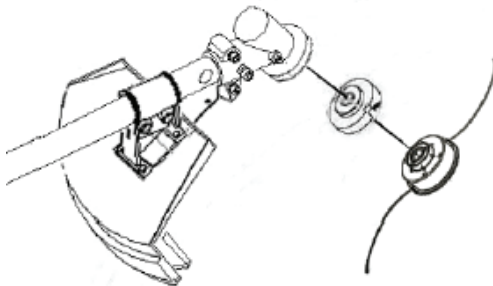

3.5. Нагласете колана за най-удобно положение при работа. Регулирайте колана, така че режещото оборудване да бъде успоредно на земята.

Оптималната дължина на вала и ъгълът от 35° благодарение на специалната конусна зъбна предавка улесняват косенето в равнина успоредна на земята.

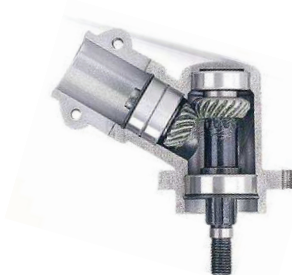

4. Стартиране на двигателя.

4.1. Включете удължителя към щепсела. След това включете другия край на удължителя в контакт 220 V. Убедете се, че кабела е далеч от ножа на косачката и от зоната, която ще започнете да косите.

4.2. Включете електрическата коса за трева, като натиснете предпазния бутон (2) и притиснете лоста (1) на пусковия прекъсвач към дръжката (4). Пуснете предпазния бутон (2).

4.3. Електрическата коса за трева се изключва, като пуснете лоста (1) на пусковия прекъсвач и непременно изчакаете ножа да спре да се върти!

Не включвайте косачката непосредствено след като сте я изключили.

5. Практични съвети:

5.1. Спазвайте общинските разпоредби за времето от деня, през което можете да използвате машини на открито. В някои страни е забранено косенето сутрин преди 08.00 часа, след обяд между 14.00-16.00 часа и вечер след 22.00 часа, за да се предпазят гражданите от нежелан шум.

5.2. Често тревните площи са съставени от треви от различни сортове. При често косене Вие ще усилите растежа на тези сортове, които образуват плътни чимове и силни корени. Ако косите рядко Вашата морава, ще усилите и подобрите развитието на високо растящите треви и бурени. Нормалната височина на тревата е около 4-5 cm. Добре е така да планирате честотата на косенето, че с едно косене да намалявате най-много 1/3 от общата височина на тревата. Не косете тревата по ниско от 4 cm, защото при евентуално засушаване тя ще се увреди.

5.3. Косете на най-ниската височина (28 mm) само, ако тревната Ви площ е много равна, очаквате интензивни валежи или Ви предстои отпускане.

5.4. Средната височина на косене (43 mm) е най-добра, когато интервалите между предишното и следващото косене не са продължителни.

5.5. Височината на косене от (58 mm) е подходяща при първото косене за сезона и когато има суша.

5.6. При работа в особено тежки условия внимавайте да не претоварвате електродвигателя. При претоварване скоростта на въртене на електродвигателя пада и шума му се променя. В такъв случай спрете, отпуснете лоста за включване (1) и настройте по-голяма височина на косене. В противен случай производителността ще се намали и машината може да се повреди.

5.7. При косене в близост до ръбове внимавайте да не захванете с косата чужди предмети.

5.8. Производителността на рязане зависи от гъстотата, влажността, дължината тревата, както и от височината на рязане. Производителността на рязане намалява при често включване и изключване на косата по време на косене. За оптимизиране на производителността на косене се препоръчва по-честото косене, увеличаването на височината на рязане и работата с умерена скорост.

6. Обслужване, поддръжка и съхранение.

ВНИМАНИЕ! Винаги изключвайте електрическия контакт от щепсела преди да предприемете дейности свързани с техническото обслужване или почистване!

След като машината бъде изключена, ножа продължава да се върти известно време по инерция! Преди да започнете да работите по косата, изчакайте въртенето на електродвигателя и на ножа да спре напълно!

Никога не се опитвайте да спрете въртенето на ножа!

Когато трябва да извършвате дейности в близост до ножа, работете винаги с предпазни ръкавици!

Изпълнявайте процедурите по поддръжка редовно, за да си осигурите дълготрайно и надеждно ползване на косата. Проверявайте я периодично за забележими дефекти, като разхлабен или повреден нож и разхлабени винтови съединения. Уверете се, че капаците и предпазните съоръжения са изправни и са монтирани правилно.

6.1. Почистване.

Най-лесно се почиства косата веднага след косенето. След приключване на работа почиствайте грижливо машината с мека четка и кърпа. Не използвайте вода и/или разтворители и препарати. Отстранете всички частички от трева, особено от вентилационните отвори. Поставете машината, легнала настрани и почистете зоната на ножа. Работете винаги с предпазни ръкавици! Отстранете здраво полепналите частички с дървено или пластмасово трупче.

6.2. Заточване или смяна на режещото острие.

Заменяйте затъпени или повредени ножове. Ножа се сваля, като отвинтите основния болт в центъра на ножа с гаечен ключ 36. Преди да поставите нов нож или, след като сте заточили стария, уверете се, че ножа е поставен правилно и двата щифта са влезли в отворите на ножа. Внимавайте! Единия щифт е с неправилна цилиндрична форма и може да влезе само в

съответстващия отвор на ножа. По този начин се осигурява монтирането на ножа в единствената правилна позиция. След това затегнете болта и се уверете отново, че няма луфтове и ножът е монтиран правилно. Използвайте само подходящи за косата ножове.

6.3. Винаги почиствайте основно косата, когато я оставяте за по-дълго съхранение. Особено през зимата. Намажете ножа с машинно масло за да го предпазите от ръжда. За да спестите пространство можете да разглобите горната част на косата от долната.

7. Неизправности и начини за отстраняването им.

Таблицата по-долу показва симптоми на неизправности и как можете да си помогнете, ако косата Ви престане да работи нормално. Ако не можете да откриете и отстраните проблема, следвайки инструкциите в таблицата, обърнете се към оторизиран сервиз на Райдер. Внимание: преди да започнете отстраняването на повреди, спрете косата и я изключете от захранващата мрежа.

Defect	Motiv defectiune	Masuri
Masina de tuns iarba nu porneste	Cablul de alimentare nu este conectat la retea sau este defect.	Verificati cablul. Daca este necesar inlocuiti-l
Motorul merge dar cutitele nu taie iarba.	Masina este asezata in iarba prea inalta.	Asezati masina pe o zona cosita si pornizi apoi reluati operatiunile de cosit.
	Este posibil ca masina sa fie infundata si cutitul sa se fi blocat.	Opriti masina si curatati cutitele de taiere.
Masina se opreste brusc.	Conectarea la prize este intrerupta.	Verificati prize si cablul de alimentare.
Zgomot ciudat	Surubul de strangere a cutitelor de taiere este slabit.	Strangeti surubul.
Vibratii puternice	Cutitele sunt descentrate si uzate.	Inlocuiti cutitele intr-un service autorizat.
Functionare intermitenta.	Iarba este foarte inalta.	Increase mowing height.
	Cutitul este deteriorate.	Inlocuiti cutitul
	Este posibil ca masina sa fie infundata si cutitul sa se fi blocat.	Opriti masina si curatati cutitele de taiere.
	Cutitul poate fi montat incorrect.	Verificati montarea cutitelor.

8. Informații privind zgomotul și vibrațiile emise.

Valorile sunt definite de Directiva 2000/14/ES (1,60 m înălțime și distanța între 1,0 m). Un nivel de zgomot generat de mașini este, de obicei la nivelul de presiune acustică APL = 82 dB. Garantat nivel de putere acustică este LWA = 96 dB. Intensitate zgomot K = 0.74 dB. Vibrațiile transmise sunt de obicei mai slabe decât 2,5 m/s².



9. Protecția mediului.

Nu aruncați deșeurile de echipamente electrice în deșeurile menajere! În scopul de a proteja mediul respectand Directiva 2002/96/CE, deseurile trebuie să fie colectate separat și să fie reciclate in puncte adecvate de recuperare acestor materiale.

Elemente de descris:

Elemente:

1. Maneta a comutatorului.
2. Butonul de siguranță.
3. Motor electric.
4. Mâner.
5. Mâner auxiliar.
6. Nut demontare a părții inferioare a feței.
7. Tevi.
8. Siguranțe.
9. Cap Korda.

Originalni uputstva za upotrebu

Poštovani korisniče,

Čestitamo na kupovini mašina od najbrže rastućih brend električnih i pneumatskih alata - Raider-a. Uz pravilnu instalaciju i rad, RAIDER su sigurne i pouzdane opreme i rad sa njima će vam dati pravo zadovoljstvo. Radi vaše udobnosti, odličan servis i gradi mrežu od 32 usluga širom zemlje.

Pre korišćenja ovog mašinu, molimo Vas da pažljivo pročitate trenutni "priručnik instrukcija".

U interesu svoje bezbednosti i kako bi se osiguralo njegovo pravilno korišćenje, pažljivo pročitate ove instrukcije, uključujući i preporuke i upozorenja na njih. Da bi se izbegle nepotrebne greške i nesreća, važno je da se ova uputstva ostane dostupan za buduću referencu za sve koji će koristiti mašinu. Ako ga prodaju novom vlasniku "uputstvo" mora biti dostavljen uz to dozvoliti nove korisnike da se upoznaju sa bezbednosti i uputstva za upotrebu.

"Euromaster Uvoz Izvoz" doo je proizvođač predstavnik i vlasnik zaštitnog znaka Raider-a. Adresa preduzeća je Sofija 1231, bul "Lom puta" 246, tel 02 934 33 33 934 10 10, vvv.raider.bg; vvv.euromasterbg.com, e-mail: info @ euromasterbg. Sr.

Od 2006 kompanija je uvela sistem upravljanja kvalitetom ISO 9001:2008 sertifikat sa obim: trgovina, uvoz, izvoz i usluge profesionalnih i hobi električni, pneumatski i električne alate i opšte hardver. Sertifikat je izdat od strane Mudi međunarodnih sertifikata doo, Engleska.

TEHNIČKI PODACI

parametar	Jedinica mere	Vrednost
Model	-	RD-EBC03
Potreban napon	V AC	230
Frekvencija naizmenične struje	Hz	50
Nominalna snaga	W	1000
Maksimalan broj obrtaja motora sa najlon	min ⁻¹	7300
Širina košenja	mm	350
Nivo zvučnog pritiska (LpA)	dB	82
Nivo zvučne snage (LwA)	dB	96
Vrednost vibracionih ubrzanja (ah)	m/s ²	Slabiji od 2,5
Klasa zaštite elektro izolacije	-	II
Stepen zaštite	-	IPX4

Elementi:

1. Poluga prekidača.
2. Bezbednost dugme.
3. Električni motor.
4. Ručka.
5. Dodatna drška.
6. Gajka demontaža donjem delu gornje.
7. Cev.
8. Osigurača.
9. Korda glave.

1. Opšta uputstva za bezbedan rad.

Pročitajte pažljivo sve instrukcije.

Ne poštovanje, u daljem tekstu navedenih instrukcija, može da dovede do strujnog udara, požara i ili teških povreda. Čuvajte ove instrukcije na sigurnom mestu.

1.1. Bezbednost.

Obavezno je uključivanje električne kosačice za travu samo u elektro instalacijama zaštićenim elektro prekidačem Fi (prekidač za zaštitno isključivanje sa rezidualnom zaštitom), a napon na utikaču, odakle se vrši napajanje DTZ da nije veći od 30 mA, saglasno "Naredbi 3 za konstrukcije elektro instalacija i elektroprovodnih linija". Informacija, odnosno napon u mreži i tip struje sa firmine tabele treba da odgovaraju podacima Vaše elektro mreže.

1.2. Pri radu na otvorenom koristite produžni kabal otporan na vlagu, s trofaznim kablom preseka 1,5 MM² i maksimalnom dužinom 50 m. Imajte u vidu, da dužina iznad 30 m smanjuje snagu kosačice.

1.3. Produžni kabal treba da je potpuno razmotan. Rad mašinom sa namotanim kablom na kalem ili slobodno uvijenim kablom je opasan, zato što se na taj način kabal pretvara u bobinu.

1.4. Zaštitiite kabal za napajanje od ulja, zagrevanja, dodira sa oštrim ivicama ili pokretnih delova mašina. Oštećeni ili upleteni kablovi povećavaju rizik od strujnog udara.

1.5. Nije dozvoljena upotreba električne kosačice, u slučajevima kada je kabal za napajanje ili neki drugi deo kosačice oštećen. Oštećeni kablovi povećavaju rizik od strujnog udara.

1.6. Pri košenju stalno pratite da li je kabal za napajanje u bezbednoj zoni u odnosu na mehanizam za sečenje. Držite kabal na bezbednom rastojanju od noža.

1.7. Nije dozvoljeno da deca rukuju kosačicom. Preduzmite neophodne mere, kako bi sprečili pristup dece do kosačice ili do kabla za napajanje.

1.8. Električnu kosačicu treba isključiti iz struje pre nego počnete bilo kakve aktivnosti oko održavanja. Ne dozvolite da kosačica bude povlačena za kabal.

1.9. Ne dozvolite da kosilicom upravljaju deca ili lica, koja nisu upoznata sa uputstvom za upotrebu. Postoji mogućnost da je starost korisnika mašine određena nacionalnim zakonom. Kada ne koristite mašinu, čuvajte je na mestu van domašaja dece.

1.10. Ova električna kosačica za travu nije predviđena za korišćenje od satrane lica (uključujući i decu) sa psihičkim i ozbiljnim duševnim oboljenjima. Takođe, nije predviđena za korišćenje od strane lica koja nemaju dovoljno iskustvo ili znanje, jedino ako su pod stalnom kontrolom lica koje je odgovorno za njihovu bezbednost ili uče od tog lica kako da upotrebljavaju kosačicu.

1.11. Nikako nemojte da kosite dok se u neposrednoj blizini nalaze druga lica posebno ako se radi o deci ili domaćim životinjama.

1.12. Pre nego što počnete bilo kakva podešavanja mašine, kada je čistite ili ostavljate bez ditekta nadzor, maker to bilo i na kratko, isključite je, najpre na prekidaču a zatim izvucite utičnicu kabla iz utikača odakle se mašina napaja strujom.

1.13. Ne koristite električnu kosačicu za travu kada su nepovoljni atmosferski uslovi.

1.14. Ne koristite električnu kosačicu dok pada kiša i ne ostavljajte kosačicu na kiši! Čuvajte se strujnog udara!

1.15. Ne dodirujte rotirajuće elemente na mašini. Sačekajte da se rotiranje zaustavi. Nakon što isključite kosačicu nož nastavlja da rotira po inerciji i može da izazove povrede. Ne stavljajte ruke ili noge u blizini ili ispod rotirajućih elemenata.

1.16. Pažljivo unapred proveravajte površinu koju obradujete i sklanjajte kamenje, grane, flaše, žice i druga strana tela.

1.17. Pre upotrebe uvek proveravajte kontra maticu na nožu da nije razlabavljena. Takođe, proveravajte sam nož da nije zatupljen ili ishaban.

1.18. Kosite uvek na dnevno svetlo ili na mnogo jako veštačko osvetljenje.

1.19. Na brežuljcima uvek vodite računa da gazite stabilno.

1.20. Ne radite sa mašinom kada je trava vlažna!

1.21. Radite uvek polako, nikada ne hodajte brzo.

1.22. Nikada ne radite sa mašinom ako je oštećena zaštitna oprema ili bez elemenata za bezbedan rad kao što su poklopac (13) na otvoru za košenje trave na otvora za okosenata trave или korpe za travu (6).

1.23. Košenje trave na neravnom terenu može da bude opasno.

1.24. Ne kosite po strmim padinama sa nagibom većim od 20%.

1.25. Na kose teren uvek kositi preko padini, nikada gore i dole.

1.26. U obrtanju pravcu kretanja na padinama biti dodatno oprezni!

1.27. Kada uključite električni kose travu da gledate noge su bezbedno podalje od pokretnih delova.

1.28. Ne koristite mašinu kada bosu ili sandale. Uvek koristite jaka, zatvorene cipele i duge gaće.

1.29. Isključite prekidač kola i isključite iz električne utičnice uvek: kada su van mašine;

Pre vađenja stvari blokira mašinu; Kada se provere, čišćenje ili rad na mašini; kada je mašina počinje da vibrira nenormalno jaka.

posle dolaska u kontakt sa strano telo odmah proveriti mašina za štetu pre nego što je predviđeno beneficije za njihovo otklanjanje;

1.30. Operator ili korisnik odgovoran za nezgode, povrede drugim licima, ili životnu sredinu i izazvao materijalnu štetu.

1.31. Električni kose travu je tako projektovan da se svi pokretni delovi i obezbede bezbedne uslove stanovanja korišćenja. Za štetu prouzrokovanu pokušajima da promeni strukturu električnih proizvođača kose travu ne odgovara.

1.32. Da bi se osigurala bezbednost, trebalo da koriste samo originalne rezervne delove ili delove proizvođača.

1.33. Nepoštovanje uputstva može dovesti do strujnog udara, požara i / ili teške povrede.

2. Funkcionalna Opis i namena.

Električne kose ručni električni alat sa drugog razreda izolaciju. Pokreće ga monofazni motor sa kolektora AC i dizajniran je za košenje trave kod kuće. Ne dozvoljavaju korišćenje električne kose travu za aktivnosti drugačije od namene.

3.. Sklapanje komponenti električnog kose travu i puštanje u rad.

Neki delovi kose su demontirala da se smanji obim kontejnera prilikom transporta.

3.1 Instalirajte osigurač (6).

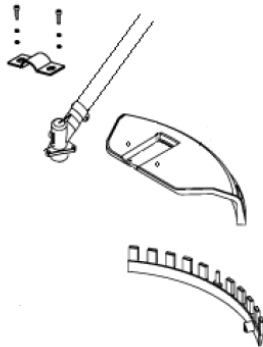

3.2 Montaža testere iliglava trimera . .

Kada montaža opreme za rezanje je od ključnog značaja za podršku prirubnice dobija pravo ucentar otvaranje opreme za rezanje . Pogrešno montirani opreme za rezanje može dovesti do ozbiljnih i / ili opasne povrede.

3.3 Montiranje nož . .

Mesto sečenje narupe prirubnicu za pričvršćivanje , tako danož se približila prirubnice . Mestoza pranje sakonkavna delomnoža. Zategnite orah . Pažnja ! Nitvratila je obrnuta. Zategnite navrtku samoment ključem saobrtnim momentom od 35 do 50 Nm. Koristite ubacite 19mm . Da biste zaključali vratila, ubacite kroz rupu nadesnoj strani sigurnosti prečnika poluga čaura Ø6. Okrenite polugu doglave došao u zaključali rupaza fiksiranje prirubnice .

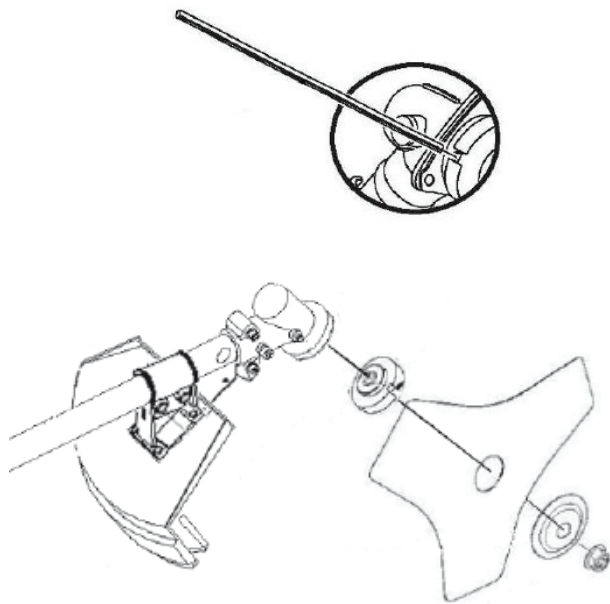

3.4. Instalacija glava trimera.

Šraf u smeru kazaljke satu glava trimera na osovinu koristeći zaključavanje menjača (vidi t.3.8 .). Ako dužina kabla nije dovoljno pritisnuti na sredini trimera glave i povucite kabl do željene dužine. Ako je dužina kabla veća od prečnika zaštitni poklopac kada uključite kosilicu , kabl će biti iseći na potrebnu dužinu sečiva montiran na haubi .

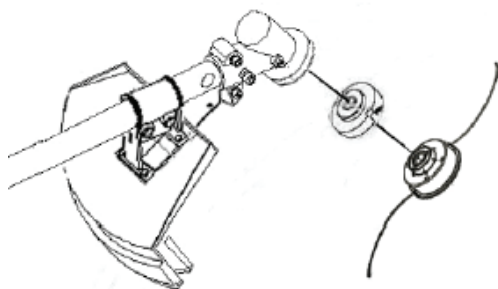

3.5. Podesite pojas najudobniji položaj na poslu. Podesite pojas , tako da sečenje opreme koja se paralelno sa zemljom.

Optimalna dužina osovine ugla 35 ° zahvaljujući prenosnih konusnih zupčanika sečenje lakše uravni paralelno sa zemljom.



4.. Startovanje motora.

4.1. Utaknite kabl za proširenje da priključite. Zatim priključite drugi kraj mosta kontakt 220 V Proverite da li je kabl od kosilice noža i prostor da počne da se kositi.

4.2. Uključite električni kose travu pritiskom na dugme sedišta (2) i pritisnite ručicu (1) prelazak na ručicu (4). Otpustite taster bezbednosti (2).

4.3. Električni kose travu van pokretanjem poluga (1) prekidača i čekate da nož da se zaustavi vrti!

Ne uključujte kosilicu odmah posle poletanja.

5. Praktičnih saveta:

5.1. Poštujte lokalne propise o doba dana tokom kojeg možete koristiti napolju mašine. U nekim zemljama je zabranjeno košenje ujutru pre 08.00 sati, posle ručka između 2:00 časova do 16:00 časova, a posle 22:00 noću da zašтите građane od neželjenih buke.

5.2. Često travnjaci su sastavljeni od različitih sorti trava. Ako često košenje će povećati rast ovih sorti obliku guste treseta i jake korene. Ako kositi vaš travnjak često će ojačati i poboljšati razvoj visoko raste trava i korova. Normalna visina trave je oko 4-5 cm. To je takođe da planiraju učestalost košenja trave, sa rez da se smanji na najviše jednu trećinu ukupne visine trave. Ne kose travu na nižim od 4 cm, jer na kraju to će biti suše šteta.

5.3. Kositi najniža visina (28 mm), samo ako je vaš travnjak oblast je veoma ravna, očekuju obilne kiše ili će otići.

5.4. Prosečna visina rez (43 mm) je najbolje kada interval između prethodne i naredne košenje nisu dugo.

5.5. Sečenje visina (58 mm) je pogodan za košenje prvi ove sezone i kada se suše.

5.6. Kada se radi u veoma teškim uslovima biti oprezan da ne preopterećenje motora. Preopterećenja brzina motora padne i njegov zvuk menja. U ovom slučaju, stani, oslobađanje poluge uključuju (1) i podesite na visini od kosidbe. U suprotnom, produktivnost će biti smanjen i mašine mogu biti oštećeni.

5.7. Kada je košenje blizu ivice, pazeci da ne priklještitu kosu sa stranim objektima.

5.8. Sečenja zavisi od gustine, vlažnosti, trava dužine i visine reza. Sečenja opada sa čestim prebacivanje kose tokom sečenja. Da biste optimizovali performanse kosidbe preporučuje češće košenje, povećanje visine seče i rad sa umerenim brzinom.

6. Servis, održavanje i čuvanje.

UPOZORENJE! Uvek isključite utikač iz zidne utičnice pre nego što aktivnosti vezane za održavanje ili čišćenje!

Kada je mašina isključena, sečivo nastavlja da rotira za vreme kotrljanje! Pre nego što počnete da radite na kosu, sačekajte rotacije motora i noža da se u potpunosti zaustavi!

Nikada ne pokušavajte da zaustavi rotaciju nož!

Kada treba da rade u blizini nož, radne rukavice i uvek!

Obavljanje procedura održavanja redovno kako bi se obezbedilo trajno i pouzdano korišćenje kose. Proverite da periodično za vidljive nedostatke, kao što su labave ili oštećene nož i izgubiti šraf veze. Proverite da li poklopci i zaštitne opreme su netaknute i pravilno instalirani.

6.1. Čišćenje.

Najlakše za čišćenje kose odmah posle kosidbe. Nakon rada pažljivo očistite mašinu sa mekom četkicom i krpom. Nemojte koristiti vodu i / ili rastvarači i deterdženti. Uklonite sve delove trave, naročito iz ventilacionih otvora. Postavite mašine na svojoj strani i čist prostor noža. Rad Uvek nosite rukavice! Uklanjanje čestica zaglavi čvrsto na drvo ili plastika blok.

6.2. Oštrenje ili zamena oštrica.

Zamenite tupe ili oštećene sečiva. Nož je uklonjena Bolt unscreved glavni centar nož sa ključem 36. Pre ubacivanja novo sečivo ili nakon što ste proterali staru, proverite da li je sečivo pravilno pozicioniran i obe igle se stavljaju u rupe u nož. Pazite se! Jedan pin neredovno cilindričnog oblika i mogu doći samo u odgovarajući otvor nožem. Ovo osigurava instalacija samo nož u ispravan položaj. Zatim zategnite zavrtanj ponovo i uverite se da nema propusta i nož instalirane pravilno. Koristite samo pogodan za kosu sekači.

6.3. Uvek čiste glavne kosu kada sam ostaviti za duže čuvanje. Posebno u zimskom periodu. Mast nož uljem da ga zaštititi od rđe. Da biste sačuvali prostor, možete da rastavite vrhu dlake na dnu.

7. Greške i ispraviti ih.

Tabela ispod pokazuje simptome od neuspeha i kako možete pomoći ako je vaša kosa više ne radi ispravno. Ako ne možete da pronađete i rešili problem prateći uputstva u tabeli, kontaktirajte ovlašćeni servis Rajder. Upozorenje: pre uklanjanja oštećene kose i zaustavi ga isključite iz električne mreže.

Neispravnosti	Uzrok	Otklanjanje
Kosačica ne počinje sa radom.	Kabal za napajanje nije uključen ili je oštećen.	Proverite kabal. Ako je neophodno zamenite ga.
Motor je uključen, ali se nož ne okreće.	Kosačica je u visokoj travi.	Pri prvom paljenju uvek postavljajte kosačicu u nisku travu.
	Moguće je da je kosačica neočišćena i nož je blokirao.	Isključite utikač i proverite. Stavite zaštitne rukavice i očistite i oslobodite nož.
Motor se iznenada isključi.	Utikač se je izvukao.	Proverite kabal. Uverite se , da je dobro učvršćen za mehanizam (16) i ponovo ga uključite.
Neobičan zvuk.	Razlabavljen šraf na nožu ili veze između sastavnih elemenata.	Pritegnite delove.
Jake vibracije.	Iskrivljen i oštećen nož.	Odmah zaustavite kosačicu i zamenite nož u ovlašćenom servisu.
Neravnomerno košenje. Motor radi otežano i smanjuje broj obrtaja.	Trava je previsoka.	Povećajte visinu košenja.
	Tup nož.	Promenite ili naoštrite nož. Pogledajte tač. 5.2.
	Moguće da je kosačica neočišćena i da je blokiral.	Pogledajte kosačicu sa donje strane i očistite je. Koristite uvek zaštitne rukavice.
	Nož nije montiran ispravno.	Proverite. Pogledajte tač. 5.2.

Ako je neophodno, remont Vaše kosačice, naj bolje je da izvrši kvalifikovani radnik u servisu RAIDER, gde se koriste samo originalni rezervni delovi. Na taj način se garantuje njihov bezbedan rad.

8. Informacije o nivou buke i vibracijama.

Vrednosti su opredeljene u saglasnosti sa Direktivom 2000/14/EC (visina 1,60 m i odstojanje 1,0 m). Nivo A stvorene od mašine buke obično je nivo zvučnog pritiska $L_pA = 82$ dB. Garantovani nivo zvučne snage je $L_{WA} = 96$ dB. Neopredeljenost $K = 0.74$ dB. Vibracije koje se osećaju na rukama obično su slabije od $2,5$ m/s².



9. Zaštita životne sredine.

Ne bacajte iskorišćene elektromašine zajedno s organskim otpadcima! U cilju zaštite životne sredine i saglasno Direktivi 2002/96/EC treba ih sakupljati posebno, kako bi se adekvatno preradili i sirovine koje sadrže ponovo iskoristile.

МК**Оригинално упатство за употреба****Почитувани корисници**

Честитки за купување на машина од бързоразвиващата се бренд за електрични и пневматски алатки - RAIDER. При правилно инсталирање и работа, RAIDER се сигурни и доверливи машини и работата со нив ќе ви овозможи вистинско задоволство. За Вашето погодност е изградена и одлична сервисна мрежа со 32 сервисот низ целата земја.

Пред да ја користите оваа машина, ве молиме внимателно запознајте со оваа “Упатство за употреба”.

Во интерес на Вашата безбедност и со цел да се обезбеди правилна и употреба, прочитајте ги упатствата внимателно, вклучувајќи препораките и предупредувањата во нив. За избегнување на непотребни грешки и инциденти, важно е овие инструкции да останат на располагање за идните извештаи на сите кои ќе ги користат машината. Ако ја продадете на нов сопственик тоа “Упатствата за употреба” треба да се предаде заедно со неа, за да може новиот корисник да се запознае со соодветни мерки за безбедност и упатствата за работа.

“Евромастер Импорт Експорт” ООД е овластен претставник на производителот и сопственик на трговската марка RAIDER. Адресата на управување на компанијата е Софија 1231, бул “Ломско улица” 246, тел 02 934 33 33, 934 10 10, www.raider.bg; www.euromasterbg.com; e-mail: info @ euromasterbg. com.

Од 2006 година во компанијата е воведен системот за управување со квалитетот ISO 9001:2008 со опсег на сертификација: Трговија, увоз, извоз и сервис на професионални и хоби електрични, пневматски и механички алатки и заедничка хардвер. Сертификатот е издаден од Moody International Certification Ltd, England.

ТЕХНИЧКИ ПОДАТОЦИ

параметър	мерна единица	вредност
Модел	-	RD-EBC03
Напон на напојување	V AC	230
Фреквенција на наизменична струја	Hz	50
Номинална моќност	W	1000
Максимални брзини на моторот со вметната корда	min ⁻¹	7300
Ширина на косење	mm	350
Ниво на звучен притисок (L _{pA})	dB	82
Ниво на звучен моќност (L _{WA})	dB	96
Вредност на вибрации забрзувања (ah)	m/s ²	по-слаби от 2,5
Класа на заштита на електроизолацијата		II
Степен на заштита	-	IPX4

Елементи:

1. Вртливо на далечинскиот прекинувач.
2. Безбедносен копче.
3. Електричен мотор.
4. Рачка.
5. Помошна рачка.
6. орев за расклопување на долниот дел од горниот.
7. Цевка.
8. Осигурувач.
9. Корда со глава.

1. Општи упатства за безбедна работа.

Внимателно прочитајте ги сите упатства.

Непочитувањето на доведен подолу инструкции може да доведе до струен удар, пожар и / или тешки повреди. Чувајте овие упатства на сигурно место.

- 1.1. Безбедност.

Задолжително е вклучување на електричната коса за трева само во електрични инсталации опремени со електрични прекинувач Fi (прекинувач за заштитна исклучување со дефектнотокова заштита), а струјата на утечка, во кој се активира ДТЗ треба да биде не повеќе од 30 mA, според "Наредба 3 за уред на електричните движат и далноводи линии ". Информациите во врска со напонот на мрежата и видот струја на фирмата плочка треба да одговара на податоците на вашата електрична мрежа.

1.2. Користете влагоустойчив удължител наменет за работа на отворено, со три испратени кабел со пресек 1,5 мм 2 и максимална должина 50 m. Имајте на ум дека удължител со должина над 30 m намалува на моќноста на косата.

1.3. Кабелот на продолжен треба да е целосно развиен. Работата на машината при намотан на макара или слободно навијте удължител е опасна, бидејќи на тој начин продолжен се претвора во намотка.

1.4. Заштитете го кабелот од загревање, измрсување, контакт со остри рабови или подвижни единици на машини. Оштетени или извртени жици го зголемуваат ризикот од појава на електричен удар.

1.5. Не е дозволено користење на електричната коса за трева под услов кабелот или друг елемент на електричната коса за трева е оштетен. Оштетени напојување кабли зголемуваат ризикот од струен удар.

1.6. При косење постојано внимавајте на кабелот за напојување дали е во безбедно позиција во однос на сечење механизми. Држете го кабелот од безбедно растојание од ножот.

1.7. Не е дозволено користењето на електричната коса за трева од деца. Земете потребните мерки да се спречи пристапот на децата до електричната коса за трева или до кабелот.

1.8. Треба да се исклучи електричната коса за трева од струја пред вршат работи за одржување И. Не дозволувајте електричната коса за трева да биде влечење за кабелот.

1.9. Не дозволувајте во никој случај со машината да работат деца или лица, незапознаени со ова упатство за употреба. Можно е возраста на вработените со машината да е ограничена со националното законодавство. Кога не користите машината, ја чувајте така што да е недостапна за деца.

1.10. Оваа електрична коса за трева не е наменета да биде користење на лица (вклучувајќи деца) со психички, сензорски или душевни ограничувања, како и од лица без доволно искуство и / или знаење, освен во случаите во кои тие се под непосредните контрола на одговорно за нивната безбедност лице или се обучуваат од него како да ја користат.

1.11. Во никој случај не косење, додека во непосредна близина се наоѓаат други лица, особено деца или домашни животни.

1.12. Пред да вршите поставки машината кога ја чистите или кога ја оставате без директен надзор, дури и за кратко, ја прекинувајте, исклучете прекинувач и ведете го приклучокот на кабелот од мрежниот контакт.

1.13. Не користете електричната коса за трева под неповолни временски услови.

1.14. Не користете или не изложувајте електричната коса за трева на дожд. Заштитете

се од струен удар.

1.15. Не допирајте ротирачки елементи на машината. Почекајте ротацијата да застане. По исклучувањето мечот продолжува да се врти по инерција, и може да предизвика повреди. Не ставајте рацете или нозете во близина или под ротирачки елементи.

1.16. Грижливо проверувајте претходно обработената површина и отстранувајте камења, стапови, гранки, шишиња, телове и други туѓи тела.

1.17. Секогаш пред употреба проверувајте закачување болт на мечот да не е олабавете и дали ножот не е затъпен или извоз.

1.18. Косење секогаш на дневна светлина или при многу добар вештачко осветлување.

1.19. На падини, гледајте секогаш да стојат стабилно.

1.20. Не работете со машината кога тревата е влажна!

1.21. Работете секогаш со мирен тек, никогаш не одете брзо.

1.22. Никогаш не работете со машината, ако има оштетени заштитни објекти или без елементите за безбедност, како капакот (13) на отворот за окосената трева или кошеви за трева (6).

1.23. Работата на нерамен терен може да биде опасна.

1.24. Не косење на стрмни падини со наклон повеќе од 20%.

1.25. За кос терен косење секогаш напречно на угорница, никогаш надолу и нагоре.

1.26. При вртење на насоката на движење по падини бидете особено внимателни!

1.27. При вклучување на електричната коса за трева внимавајте нозете ви се на безбедно растојание од ротационите елементи.

1.28. Не користете машината кога сте боси или со сандали. Секогаш работете со здрави, затворени чевли и долг панталони.

1.29. Исклучете го прекинувач на електричното коло и вадете го приклучокот од мрежниот контакт секогаш:

кога се одалечувате од машината;

пред отстранување на елементи блокираа машината;

кога проверувате, чистите или работите на машината;

кога машината почне да вибрира невообичаено силно.

по стапувањето во контакт со туѓо тело веднаш проверете машината за оштетувања и пред да ја користите, обезбедете отстранувањето на истите;

1.30. Операторот или корисникот одговорни за несреќни случаи, повреди на други лица или животната средина и предизвикани материјални штети.

1.31. Електричната коса за трева е така дизајниран дека сите подвижни делови и кукиштето обезбедат безбедни услови за употреба. За штета предизвикани како резултат на обидите за промена на дизајнот на електричната коса за трева производителот не сноси одговорност.

1.32. Со цел да се обезбеди безбедност, треба да користите само оригинални резервни делови или делови препорачани од производителот.

1.33. Непочитувањето на овие упатства може да доведе до струен удар, пожар и / или тешки повреди.

2. Функционално опис и намена.

Електричната коса е рачен алат со изолација второ одделение. Таа се движи од еднофазен колектори мотор со наизменична струја и е наменета за косење трева во домашни услови. Не е дозволено користење на електричната коса за трева за активности различни од нејзиното намена.

3. Составување на елементите на електричната коса за трева и пуштање во работа.

Некои делови на косата се расклопи за да се намали обемот на пакувањето за време на транспортот.

3.1. Монтирајте осигурувачот (6).

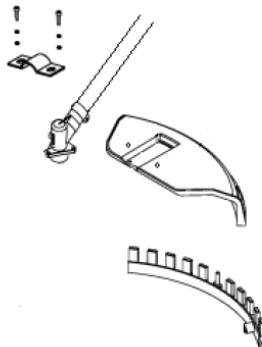

3.2. Монтирање на сечење нож или димензионален глава.

При монтажа на сечење опрема од исклучителна важност е референци прирабница да падне правилно во централниот отвор на сечење опрема. Погрешно инсталирана сечење опрема може да доведе до сериозни и / или опасни телесни повреди.

3.3. Монтирање на мечот.

Ставете сечење нож на прицврстување прирабница така што отворот на мечот да влезе цврсто во прирабница. Ставете подлошки со вдлбнатата дел на мечот. Затегнете навртката. Внимание! Завоите на вратило е обратна. Затегнете навртката ја затегнатоста при вртежен момент од 35 до 50 Nm. Користете влошка 19mm. За да заглави вратило, вметнете преку отворот на десната страна на безбедносната потпирачите рачката со дијаметар Ø6. Свртете главата додека рачката влезе во законотрџачиот отвор на фиксниот прирабница.

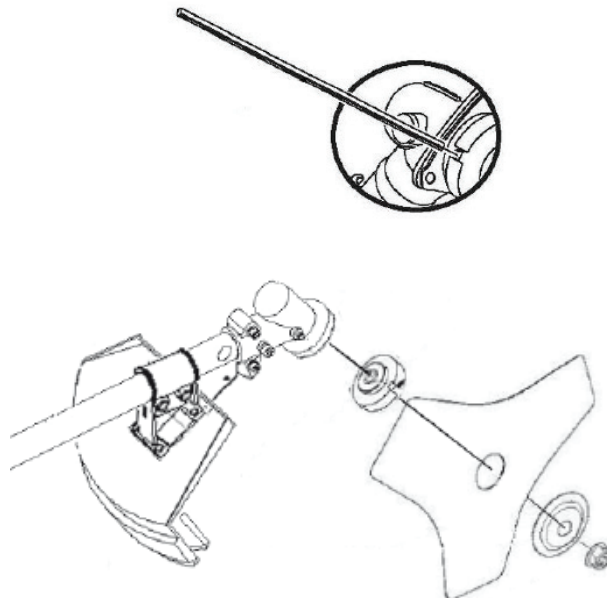

3.4. Монтирање на димензионален глава.

Зашрафете во спротивна насока на стрелките на часовникот димензионален глава кон вратило со користење на закачување на рачката (види т.3.8.). Ако должината на кордата

не е доволна, притиснете го копчето во средината на димензионален глава и повлечете кордата до саканата должина. Ако должината на кордата е поголема од дијаметарот на заштитниот капак, при вклучување на косилки, кордата ќе се намали на потребната должина од ножот монтиран на заштитниот капак.

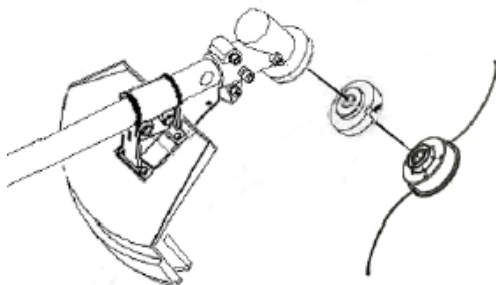

3.5. Наместете ременот за најзгодно состојба при работа. Наместете го ременот, па сечење опрема да биде паралелно на земјата.

Оптималната должина на вратило и аголот од 35 ° благодарение на специјалната конусот забни брзина олеснуваат косење во рамнина паралелна на земјата.

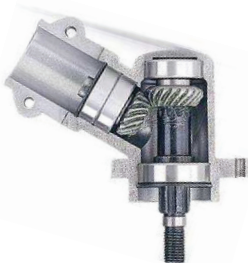

4. Палење на моторот.

4.1. Вклучете продолжен до приклучокот. Потоа вклучете го другиот крај на продолжен во контакт 220 V. Проверете дали кабелот е далеку од ножот на трева и од зоната, која ќе почнете да косата.

4.2. Вклучете електричната коса за трева, со притискање на безбедносниот копче (2) и притиснете рачката (1) на лансирни прекинувач кон рачката (4). Пуштете безбедносниот копче (2).

4.3. Електричната коса за трева се исклучува како пуштете рачката (1) на лансирни прекинувач и често почeka мечот да престане да се врти!

Не вклучувајте косилки непосредно откако сте ја исклучиле.

5. Практични совети:

5.1. Почитувајте ги локалните одредби за времето од денот во кое можете да го користите машини на отворено. Во некои земји е забрането косење утрово пред 08.00 часот, по ручек меѓу 14.00-16.00 часот и навечер по 22.00 часот, за да се заштитат граѓаните од несакан шум.

5.2. Често тревниците се составени од тревки од различни сорти. При често косење Вие ќе го подобрите растот на овие сорти, кои формираат цврсти чимове и силни корени. Ако косата ретко Вашата Морава, ќе зголемите и подобри развојот на високо растечките тревы и турбулентен. Нормалната висина на тревата е околу 4-5 cm. Добро е така да планирате фреквенцијата на косење дека со едно косење да намалувате најмногу 1 / 3 од вкупната висина на тревата. Не косење трева по ниско од 4 cm, бидејќи при евентуално суша таа ќе се оштети.

5.3. Косење на најниска височина (28 mm) само ако тревата ви површина е многу еднаква, очекувате интензивни врнежи или имате опушта.

5.4. Просечната висина на косење (43 mm) е најдобра кога интервалите меѓу претходната и следната косење не се подолги.

5.5. Висината на косење од (58 mm) е погодна при првото косење за сезоната и кога има суша.

5.6. При работа во особено тешки услови внимавајте да не преоптоварување електродвигателя. При преоптоварување брзината на вртење на електродвигателя паѓа и неговиот шум се менува. Во таков случај запрете, отпуштете ја рачката за вклучување (1) и наместете поголема висина на косење. Во спротивно, продуктивноста ќе се намали и машината може да се оштети.

5.7. При косење во близина на рабови внимавајте да не земете со косата странски предмети.

5.8. Продуктивноста на сечење зависи од густината, влажноста, должината тревата, како и од висината на сечење. Продуктивноста на сечење намалува при често вклучување и исклучување на косата за време на косење. За оптимизирање на перформансите на косење се препорачува почесто косење, зголемувањето на висината на сечење и работата со умерена брзина.

6. Сервисирање, одржување и чување.

ВНИМАНИЕ! Секогаш исклучете го електричниот приклучок од штекерот пред да преземете активности поврзани со одржување или чистење!

Откако машината биде исклучена, ножот продолжува да се врти некое време по инерција! Пред да започнете да работите на косата, почекајте ротацијата на електродвигателя и на нож да застане!

Никогаш не обидувајте се да запрете ротацијата на нож!

Кога треба да го спроведете активности во близина на нож, работете секогаш со заштитни ракавици!

Вршете постапките за одржување редовно да си обезбедите долготрајно и сигурно користење на косата. Проверувајте ја периодично за забележливи дефекти, како олабавете или оштетен нож и Ослободете ги шрафовите соединенија. Осигурете се дека капаците и безбедносните капацитети, се исправни и се монтирани правилно.

6.1. Чистење.

Најлесно се чисти косата веднаш по косење. По завршувањето на работа чистете грижливо машината со мека четка и крпа. Не користете вода и / или растворувачи и препарати. Отстранете ги сите честички од трева, особено од отворите за вентилација. Ставете машината, легнала настрана и исчистете зоната на мечот. Работете секогаш со заштитни ракавици! Отстранете цврсто залепената честички со дрвена или пластична трупче.

6.2. Острење или промена на сечење сечиво.

Замени затъпени или оштетени ножеви. Нож се извади, како отвинтите основниот завртка во центарот на мечот со клуч 36. Пред да го ставите нов нож или откако сте острење стариот, осигурајте се дека мечот е наместен правилно и двете чаталести игли влегле во отворите на мечот. Внимавајте! Едниот игла е со неправилна цилиндрична форма и може да влезе само во соодветни отвор на мечот. На тој начин се обезбедува местeњето на мечот во единствената правилна позиција. Потоа прицврстете завртки и бидете повторно дека нема луфтове и ножът е монтиран правилно. Користете само погодни за косата ножеви.

6.3. Секогаш чистете главно косата кога го оставате за подолго чување. Особено во зима. Намачкајте ножот со машински масло за да се заштити од 'рѓа. За да заштедите простор може да расклопи горниот дел на косата од долната.

7. Проблеми и начини за отстранувањето на истите.

Табелата подолу покажува симптоми на проблеми и како можете да си помогнете, ако косата ви престане да работи нормално. Ако не можете да најдете и отстраните проблемот, следејќи ги инструкциите во табелата, контактирајте со овластен сервис на Рајдер. Внимание: пред да почнете отстранување на дефектите, прекинете косата и исклучете ја од напојување мрежа.

Проблеми	Причини	Отстранување
Косата не започнува да работи.	Кабелот не е поврзан или е оштетен.	Проверете кабелот. По потреба го заменете.
Моторот се вклучува, но ножа не се врти.	Косата е во висока трева.	При првично пуштање секогаш ставајте косата во пониска трева.
	Можно е косата да е размачкано и ножът да го блокирал.	Исклучете го приклучокот и проверете. Ставете заштитни ракавици и исчистете и ослободете ножот.
Моторот се исклучува наеднаш.	Приклучокот се извадил.	Проверете кабелот. Осигурете се дека е добро прицврстен во приспособението (16) и повторно вклучете го.
Ненормални звуци.	Олабавен е завртката на мечот или врски меѓу сврзувачки елементи.	Затегнете деловите.
Силни вибрации.	Искривен и оштетен нож.	Веднаш запрете косата и Заменете го ножот во специјализиран сервис.
Загрозени косење. Моторот работи тешко и намалуваат брзината.	Тревата е многу висока.	Зголемете висината на косење.
	Ножа е затъпен.	Сменете или наточете ножа. Видете т. 5.2.
	Можно е косата да е размачкано и блокира.	Погледнете косата долу и исчисти ја. Работете секогаш со заштитни ракавици.
	Ножът може да е монтиран неправилно.	Проверете. Видете т. 5.2.

По потреба, поправките на вашата коса е најдобро да се врши само стручњак во работилниците на RAIDER, каде што се користат само оригинални резервни делови. На тој начин се гарантира нивната безбедна работа.

8. Информации за емитуван бучава и вибрации.

Вредностите се одредени во согласност со Директивата 2000/14/ЕС (висина 1,60 m и слободен простор 1,0 m). Нивото A на генерираниот од машината шум обично е нивото на звукот притисок $L_{pA} = 82 \text{ dB}$. Осигурувањето ниво на звучната моќ е $L_{wA} = 96 \text{ dB}$. Неопределеност $K = 0.74 \text{ dB}$. Пренос на рацете вибрации обично се послаби од $2,5 \text{ m/s}^2$.



9. Заштита на животната средина.

Не фрлајте излезете од употреба електрични машини при битни отпад! Со цел заштита на животната средина и во согласност со Директивата 2002/96/ЕС тие, треба да се собираат одделно и да бидат подложени на соодветна обработка за обновување на содржани во нив суровини.

Оригинальные инструкции для использования

Уважаемые пользователи,

Поздравляем с покупкой машины самым быстрорастущим брендом электрических и пневматических инструментов - Raider. При правильной установке и эксплуатации, являются RAIDER Безопасные и надежные машины и работать с ними даст вам истинное удовольствие. Для Вашего удобства построен и отлично услуга сети с 32 обслуживания по всей стране.

Перед использованием этой машины, пожалуйста, внимательно прочитайте с этой "инструкции по применению".

В интересах вашей безопасности и для обеспечения его правильного использования, прочитайте эти инструкции, в том числе рекомендаций и предупреждений в них. Чтобы избежать ненужных ошибок и несчастных случаев, важно, чтобы эти инструкции остаются доступными для дальнейшего использования всех, кто будет использовать машину. Если вы продаете его на нового владельца IT "инструкции по применению" должны быть представлены вместе с ним, чтобы новый пользователь, чтобы быть знакомы с соответствующими безопасности и инструкции по эксплуатации.

"Евромастер Импорт Экспорт" ООО уполномоченным представителем производителя и владельца товарного знака Raider. Зарегистрированный офис компании находится с 1231 София, бул "Лом дороги" 246, тел 934 33 02 33 934 10 10, www.raider.bg... www.euromasterbg.com; адрес электронной почты: Информация @ euromasterbg.com.

С 2006 года компания ввела систему управления качеством ISO 9001: 2008 с областью сертификации: торговля, импорт, экспорт и обслуживание профессиональных и любительских электрические, пневматические и механические инструменты и общего аппаратного обеспечения. Сертификат был выдан Moody International Certification Ltd, Англия.

ТЕХНИЧЕСКИЕ ДАННЫЕ

параметр	единица измерения	значение
Модель	-	RD-EBC03
Напряжение питания	V AC	230
Частота переменного тока	Hz	50
Номинальная мощность	W	1000
Максимальная скорость двигателя со встроенным шнуром	min ⁻¹	7300
Ширина режущей кромки	mm	350
Уровень звукового давления (LpA)	dB	82
Уровень звуковой мощности (LwA)	dB	96
Значение виброускорения (ax)	m/s ²	< 2,5
Класс защиты для электрической изоляции		II
Степен на защита	-	IPX4

1. Общие указания по безопасной эксплуатации.

Прочитайте все инструкции.

Несоблюдение этих инструкций может привести к поражению электрическим током, пожару и / или серьезной травме. Храните эти инструкции в надежном месте.

1.1. Безопасность.

Это важно, что включение электрического траве волос только электроустановки оснащены электрическим выключателем (Fi переключатель для аварийной остановки с защитой от сверхтоков), а утечки тока УЗО, что вызвало не должно быть более 30 мА, в соответствии с "Положением 3 Планирование электрических систем и линий электропередач". Информация от напряжения сети и тока типа на заводской табличке должны соответствовать данным из ваших сети.

1.2. Используйте водонепроницаемый удлинитель, предназначенный для использования на открытом воздухе, с тремя проводами кабеля сечением 1,5 мм² и максимальной длиной 50 м. Заметим, что длина расширение более 30 м уменьшает мощность на волосы.

1.3. Удлинительный кабель должен быть полностью сформирован. Машина с раневой катушку или свободный обмотанный удлинителя опасно, потому что, таким образом, расширение становится катушки.

1.4. Защитите кабель питания от тепла, масла, острых кромок или движущихся частей. Поврежденные или запутанные шнуры увеличивают риск поражения электрическим током.

1.5. Не позволяйте использовать электрический траве волос, если шнур питания или любой другой части электрического траве волос поврежден. Поврежденные кабели повышают риск поражения электрическим током.

1.6. Когда косить постоянно контролировать ли шнур питания в безопасное положение против механизмов резания. Держите шнур питания на безопасном расстоянии от ножа.

1.7. Не допускайте использование электрической траве волос детей. Принять необходимые меры по предупреждению детской доступ к электрическим траве волос для волос или кабель питания.

1.8. Вы должны быть исключены электрический траву волос от электросети перед началом работы и технического обслуживания. Не допускайте электрического волосы трава вырваться на шнур питания.

1.9. Не допускайте в любом случае машина работает детей или тех, кто незнаком с данной инструкцией. Это возраст тех, кто работает с машиной ограничивается национальным законодательством. Если вы не используете машину, хранить его так, что он недоступен для детей.

1:10. Этот электрический трава волосы не предназначен для использования лицами (включая детей) с психическими или умственными ограничениями, а также лиц без достаточного опыта и / или знаний, за исключением случаев, когда они находятся под непосредственным контролем ответственных за их безопасность человеком или обучить его, как его использовать.

1:11. Никогда косить, а в непосредственной близости находятся другие люди, особенно дети или домашние животные.

1:12. Прежде чем сделать настройки на машине, когда вы очистить его или когда вы оставляете без непосредственного надзора, даже на короткое время остановить его, повернуть выключатель и выньте шнур питания из розетки.

1.13. Не используйте электрический траву волос в неблагоприятных погодных условиях.

1.14. Не используйте или не подвергайте электрический волосы трава дождь. Защитите себя от поражения электрическим током.

1.15. Не касайтесь вращающихся элементов машины. Подождите вращение, чтобы остановить полностью. После выключения лезвия продолжает вращаться по инерции, и может привести к травмам. Не помещайте руки или ноги под вращающиеся детали.

1:16. Внимательно проверьте область предварительной обработки и удаления камней, палки, прутья, бутылки, провода и другие инородные тела.

1:17. Всегда проверяйте перед использованием лезвия крепежный болт не теряет и что лезвие не скучно или изношены.

1.18. Косить всегда в дневное время или при хорошем искусственном освещении.

1:19. На склонах, всегда будьте осторожны, чтобы наступать стабильной.

1:20. Не используйте машину, если трава мокрая!

1.21. Всегда работать в спокойной образом, никогда не ходить быстро.

1.22. Никогда не используйте машину, если есть дефектное оборудование безопасности или без особенностей безопасности, таких как крышки (13) вырезать отверстие травы или

травосборника (6).

1:23. Работа по неровной местности может быть опасным.

1:24. Не косите на крутых склонах более чем на 20%.

1:25. В наклонной местности всегда косите поперек склона, никогда не вверх и вниз.

1:26. По меняя направление движения на склонах будьте особенно осторожны!

1:27. При включении электрического травы для волос смотреть ваши ноги находятся на безопасном расстоянии от вращающихся деталей.

1:28. Не используйте машину босиком или в сандалиях. Всегда работать со здоровыми, закрытую обувь и длинные брюки.

1:29. Выключите выключатель электрической цепи и выньте вилку из розетки всегда: когда вы уходите из машины;

перед удалением элементов заблокировали машину;

при проверке, очистке или работе на машине;

когда машина начинает вибрировать необычно сильно.

после вступления в контакт с инородным телом немедленно проверить машину на предмет повреждений, прежде чем использовать его, обеспечить их устранение;

30.1. Оператор или пользователь отвечает за несчастные случаи, травмы другим лицам или окружающей среды и вызвало материальный ущерб.

1:31. Электрический волосы трава разработан таким образом, что все движущиеся части и корпус обеспечить безопасные условия использования. За ущерб, причиненный в результате попыток изменить структуру электрического производителя волос травы не несет ответственности.

1.32. Для обеспечения безопасности, он должен использовать только оригинальные запасные части или частей, рекомендованные производителем.

1.33. Несоблюдение инструкций может привести к поражению электрическим током, пожару и / или серьезной травме.

2. Функциональное описание и цель.

Электрический волос ручной инструмент власти с изоляцией второго сорта. Он питается от однофазной коллекторного двигателя переменного тока с и предназначен для скашивания травы в домашних условиях. Не позволяет использовать электрический травы для волос для других, чем его предполагаемого использования деятельности.

3. Соберите компоненты электрического траве волос и ввода в эксплуатацию.

Некоторые части волос демонтированы, чтобы уменьшить объем упаковки во время транспортировки.

3.1. Установите кожу (6).

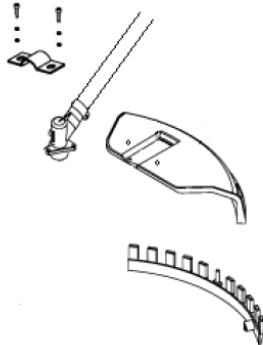

3.2. Монтаж режущего диска или головку триммера.

При установке режущего оборудования является решающим опорный фланец падать правильно в центре отверстие режущего оборудования. Неправильно установлен режущее оборудование может стать причиной серьезных и / или опасных травм.

3.3. Монтаж нож.

Поместите лезвие на запирающей фланца так, чтобы отверстие ножа надежно во фланце. Установите шайбу с вогнутым участком нож. Затянуть гайку. Внимание! Вал Тема вспясть.

Затянуть гайку с помощью гаечного ключа крутящего момента на крутящим моментом 35 до 50 нм. Используйте вставки 19мм. Чтобы заблокировать вал, вставьте в отверстие на правой стороне предохранительный рычаг диаметром втулки $\varnothing 6$. Повернуть голову, пока рычаг не входит в запорное отверстие запорного фланца.

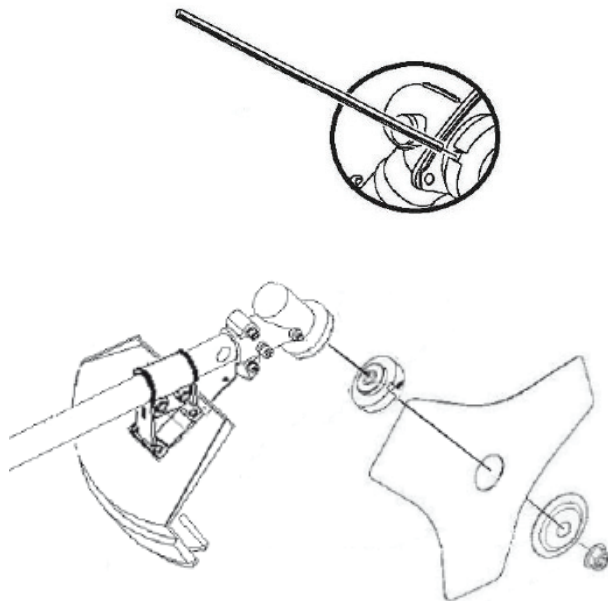

3.4. Установка головки триммера.

Винт направление против часовой стрелки головки триммера к валу с помощью стопорного рычага (см пункт 3.8.). Если длина шнура не хватает пресси в середине головки триммера и потяните шнур на нужную длину. Если длина шнура больше, чем диаметр защитной крышкой, когда косилка, кабель будет сокращен до требуемой длины ножа, установленного на защитной крышке.

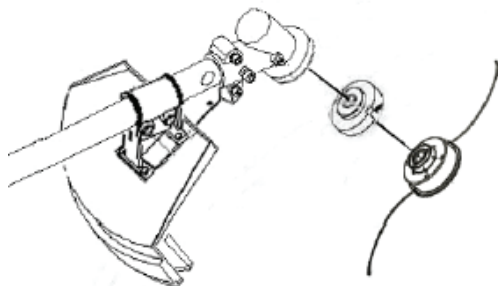

3.5. Отрегулируйте ремень на наиболее удобном положении для работы. Регулировка ремня так, чтобы режущее оборудование параллельно земле.

Оптимальная длина вала и угол 35° Благодаря специальной конических шестерен облегчить резание в плоскости, параллельной земле.



4. Запустите двигатель.

4.1. Подключите расширение вилки. Затем подключите другой конец расширения контакта 220 В. Убедитесь, что кабель от лезвия косилки и области косить.

4.2. Включите электрический траве волос, нажав на кнопку безопасности (2) и нажать на рычаг (1) переключателя на ручке (4). Отпустите кнопку безопасности (2).

4.3. Электрический волосы трава от выполнив рычаг (1) выключателя, и не обязательно ждать нож останавливается!

Не сразу повернуть газонокосилку после его выключения.

5. Практические советы:

5.1. Соблюдайте местные правила для времени суток, в течение которого вы можете использовать машину на открытом воздухе. В некоторых странах это запрещено кошение утро перед 08:00, во второй половине дня между 2:00 часов вечера до 16:00 часов и вечером после 22.00 часов, чтобы защитить граждан от нежелательного шума.

5.2. Часто газоны состоят из трав различных сортов. Когда косить часто вы будете стимулировать рост этих сортов, которые образуют плотную дернину и сильные корни. Если Вы косите свою лужайку часто будет укреплять и улучшать развитие высоких растущих трав и сорняков. Нормальная высота травы составляет около 4-5 см. Это лучше планировать так частоты скашивания газон, который может уменьшить максимум 1/3 от общей высоты травы. Не косить газон на низкий 4 см, так как потенциальный засухи будет вредить.

5.3. Косить по самой низкой высоте (28 мм), только если лужайка очень плоским, ожидать интенсивных осадков или уйдет.

5.4. Средняя высота скашивания (мм) 43 лучше всего, когда интервал между предыдущим и последующим покос не длительным.

5.5. Высота пропила (58 мм), подходит для первого укоса сезона, когда есть засуха.

5.6. При работе в особо сложных условиях осторожны, чтобы не перегружать двигатель. В случае перегрузки скорость вращения двигателя падает, и звук его изменяется. В этом случае, стоп, освободить рычаг выключателя (1) и установите более высокую высоту стрижки. В противном случае производительность будет снижена и машина может быть повреждена.

5.7. Когда косить вблизи краев осторожны, чтобы не прищемить волосы с иностранными объектами.

5.8. Производительность резки зависит от плотности, влажности, длины травы, а также высоты резания. Резка производительность уменьшается при частом включении и выключения волос во время резки. Для оптимизации производительности скашивания рекомендуется более частое скашивание, увеличивая высоту стрижки и работу с умеренной скоростью.

6. Эксплуатация, техническое обслуживание и хранение.

ВНИМАНИЕ! Всегда отключайте штекер от сети, прежде чем приступать мероприятия, связанные с обслуживания или чистки!

После того, как машина выключена, лезвие продолжает вращаться некоторое время по инерции! Перед началом работы на волосы, подождите, пока вращения двигателя и лезвия остановить полностью!

Никогда не пытайтесь остановить вращение ножа!

Если вам необходимо выполнить мероприятия рядом с ножом, всегда работают с защитными перчатками!

Выполните процедуры технического обслуживания регулярно, чтобы обеспечить ваши долгосрочные и надежное использование волос. Проверьте это обновление для видимых

дефектов, таких, как Ослабленные или сломанные ножом и ослабленных резьбовых соединений. Убедитесь, что крышки и техники безопасности находятся в хорошем рабочем состоянии и правильно установлены.

6.1. Очистка.

Самый простой способ, чтобы немедленно очистить волосы после стрижки. После работы тщательно очистите машину с мягкой щеткой и тряпкой. Не используйте воду и / или растворители и моющие средства. Удалите любые частицы травы, особенно из вентиляционных отверстий. Поставьте машину на бок и очистите область лезвия. Всегда используйте защитные перчатки! Удалите твердо прилипшие частицы с деревянной или пластмассовой блока.

6.2. Заточка или замена режущего диска.

Замените поврежденные или тупые ножи. Нож удалены отвинтить основной болт в центре лезвия ключа 36. Перед установкой нового диска или после сослани старый, убедитесь, что лезвие установлено правильно, и обе булавки вошли в отверстия ножом. Будьте осторожны! Один контактный имеет неправильную цилиндрическую форму и может входить только в соответствующее отверстие ножа. По тем самым обеспечивая крепление ножа только в правильном положении. Затем затяните винты снова и убедитесь, что там нет пробелов и нож установлен правильно. Используйте подходит только для волос ножей.

6.3. Всегда чистым основным волосы, когда Вы уезжаете длительного хранения. Особенно в зимний период. Мазок лезвие с машинным маслом, чтобы защитить его от ржавчины. Для экономии места, вы можете разобрать верхнюю часть волос от дна.

7. Ошибки и исправить их.

Приведенная ниже таблица показывает симптомы неисправностей, и как вы можете помочь себе, если ваши волосы перестает нормально работать. Если вы не можете найти и устранить проблему, следуя инструкциям в таблице, обратитесь в авторизованный сервисный центр Райдера. Внимание: прежде чем начать устранение неполадок, остановить волосы и отсоедините от сети.

Неисправности	Причины	Удаление
Тример не начинают.	Кабель питания не подключен или поврежден.	Проверьте кабель. При необходимости, замените его.
Двигатель включает в себя, но не вращающимся ножом.	Волосы в высокой траве.	При первоначальном запуске, всегда ставлю волосы в низкий траве.
	Вполне возможно, что волосы грязный и нож заблокирован.	Отключите и проверьте. Носите защитные перчатки и чистый и отпустите нож.
Двигатель неожиданно отключается.	Плагин был разобран.	Проверьте кабель. Убедитесь, что он хорошо закреплен в prisprobenieto (16) и снова включите его.
Необычный шум.	Свободная болт или блейд-соединения между креплений.	Затянуть части.
Вибрации.	Искаженные и поврежденных нож.	Немедленно остановите волосы и заменить нож в специализированной службы.

Неисправности	Причины	Удаление
Неравный скашивания. Двигатель работает и уменьшение скорости.	Трава очень высока.	Увеличьте высоту скашивания.
	Нож тупой.	Увеличение или заменить лезвие. Смотрите раздел. 5.2.
	Вполне возможно, что волосы грязный и заблокирован.	Посмотрите ниже, и чистые волосы. Всегда используйте защитные перчатки.
	Нож может быть неправильно установлен.	Проверьте. Смотрите раздел. 5.2.

При необходимости, ремонт ваши волосы лучше быть сделано только квалифицированными специалистами в мастерских RAIDER, где используют только оригинальные запасные части. Таким образом, обеспечить их безопасную эксплуатацию.

8. Информация для шума и вибрации.

Значения, определенные в соответствии с Директивой 2000/14 ЕС / (высота 1,60 м, а расстояние от 1,0 м). Уровень шума, создаваемого машины, как правило, уровень звукового давления $L_{pA} = 82$ дБ. Гарантированный уровень звуковой мощности $L_{wA} =$ это 96 дБ. Неопределенность $K = 0,74$ дБ. Рука вибрации, передающейся, как правило, слабее, чем $2,5$ м / с².



9. Защита окружающей среды.

Не выбрасывайте отходы электрооборудования с бытовыми отходами! Для того, чтобы защитить окружающую среду и Директива 2002/96 / ЕС они должны быть собраны отдельно и подлежать соответствующей обработки для восстановления информации, содержащейся в нем.

SL**Originalna navodila za uporabo**

Spoštovani uporabniki,

Čestitamo vam ob nakupu stroja najhitreje rastoča znamka električnih in pnevmatskih orodij - Raider. Ko je pravilno nameščen in deluje, RAIDER so varni in zanesljivi stroji in delajo z njimi vam bo dala pravi užitek. Za zgradili vaše udobje in odlična servisna mreža z 32 storitev po vsej državi.

Pred uporabo stroja pozorno preberite s temi "Navodila za uporabo".

V interesu vaše varnosti in zagotoviti njeno pravilno uporabo natančno preberite ta navodila, vključno s priporočili in opozorili v njih. Da bi se izognili nepotrebnim napakam in nesrečam, je pomembno, da ta navodila na voljo za prihodnje reference vse tiste, ki bodo uporabljali stroj. Če ga prodajajo na novega lastnika it "navodila za uporabo" je treba predložiti z njim, da se omogoči nov uporabnik, da so seznanjeni z ustreznimi varnostnimi in obratovalnih navodilih.

"Euromaster Import Export" doo je pooblaščen zastopnik proizvajalca in lastnika RAIDER blagovne znamke. Sedež podjetja je c 1231 Sofia, bul "Lom cesta" 246, tel 02 934 33 33 934 10 10, www.raider.bg...; www.euromasterbg.com; e-mail: info @ euromasterbg.com.

Od leta 2006 je družba uvedla sistem vodenja kakovosti ISO 9001: 2008 s področja certificiranja: trgovino, uvoz, izvoz in storitve, poklicnih in hobi električnih, pnevmatskih in mehanskih orodij in splošne strojne opreme. Certifikat je bil izdan s strani agencije Moody International Certification Ltd, Anglija.

TEHNIČNI PODATKI

Parametar	Enota	Vrednost
Model	-	RD-EBC03
Napajalna napetost	V AC	230
AC Frekvenca	Hz	50
Nazivna moč	W	1000
Največja hitrost motor z montiranim kablom	min ⁻¹	7300
Širina košnje	mm	350
Raven zvočnega tlaka (LpA)	dB	82
Raven zvočne moči (LwA)	dB	96
Vrednost pospeška nihanja (ah)	m/s ²	< 2,5
Razred zaščite za električno izolacijo		II
Stopnja zaščite	-	IPX4

1. Splošna navodila za varno obratovanje.

Preberite vsa navodila.

Neupoštevanje navodil lahko povzroči električni udar, požar in / ali hude telesne poškodbe. Ta navodila hranite na varnem mestu.

1.1. Varnost.

Nujno je, da vključitev električnega travi las le električna napeljava opremljena z električnim stikalom Fi (stikalo za izklop v sili z nadtokovno zaščito), in sedanji puščanja, ki je sprožil RCD ne sme biti več kot 30 mA, v skladu z "Uredbo 3 Načrtovanje električnih sistemov in daljnovodov." Informacije o omrežni napetosti in toka tipa na tablici mora ustrezati podatkov vaših omrežja.

1.2. Uporabite vodotesno podaljška zasnovana za uporabo na prostem, s tremi žice kabla z oddelkom 1.5 mm² in maksimalno dolžino 50 m. Upoštevajte, da je dolžina podaljšek več kot 30 m zmanjšuje moč na lase.

1.3. Podaljševalni kabel je treba v celoti razviti. Stroj z rane kolutu ali ohlapno navite podaljška je nevarno, ker tako razširitev postane tuljava.

1.4. Obvarujte napajalni kabel pred vročino, oljem, ostrimi robovi ali gibljivih delov. Poškodovani ali prepleteni kabli povečujejo tveganje električnega udara.

1.5. Ne omogoča rabo električne trave las, če je napajalni kabel ali kateri koli drug del električnega travi las poškodovan. Poškodovani kabli povečujejo tveganje električnega udara.

1.6. Pri košnji nenehno spremljati, ali je napajalni kabel na varnem mestu pred mehanizmov razreza. Hranite napajalni kabel na varni razdalji od noža.

1.7. Ne dovolite, da uporaba električnega las travi otrok. Sprejmejo potrebne ukrepe za preprečevanje dostopa otrok do električnega travi las ali napajalni kabel.

1.8. Si je treba izključiti električni sušilnik za travo iz električnega omrežja, preden poskušate delovanje in vzdrževanje. Ne dovolite, da električni travi las, ki se potegne za napajalni kabel.

1.9. Ne dovolite, da v nobenem primeru stroj deluje otroci ali tisti, ki ne poznajo tega priročnika. To je starost tistih, ki delajo s strojem je omejen z nacionalno zakonodajo. Ko ne uporabljate stroj, ga shranite tako, da je nedosegljiva otrokom.

01:10. Ta električni travi las ni namenjena za osebe (vključno z otroci) z duševnimi, čutnimi ali duševnimi omejitvami uporabljajo, kot tudi osebe, ki nimajo dovolj izkušenj in / ali znanja, razen v primerih, ko so pod neposrednim nadzorom pristojnega za njihovo varnost zavezanca ali ga vzgajati, kako jo uporabljati.

01:11. Nikoli ne kosite, medtem ko v neposredni bližini so druge osebe, posebno otroci ali živali.

01:12. Preden naredite nastavitve na stroju, ko ga očistite ali ko zapustijo brez neposrednega nadzora, čeprav na kratko nehaj, izklopite stikalo in izvlecite napajalni kabel iz električne vtičnice.

1.13. Ne uporabljajte električnega trave las v neugodnih vremenskih razmerah.

1.14. Ne uporabljajte in ne izpostavljajte električne las trave dež. Zaščitite se pred električnim udarom.

1.15. Ne dotikajte se vrtečih elementov stroja. Počakajte, da se vrtenje popolnoma ustavi. Po izklopu rezilo se vrti naprej po inerciji in lahko povzroči poškodbe. Ne postavljajte rok ali nog ob ali pod vrtečih se delov.

01:16. Skrbno preverite območje predobdelavo in odstranimo koščice, palice, vejice, steklenice, žice in druge tujke.

01:17. Vedno preveri pred uporabo zadrževanje rezila vijak ni ohlapno in da je rezilo ne motna ali obrabljene.

1.18. Kosite vedno v dnevni svetlobi ali pod zelo dobri umetni razsvetljavi.

01:19. Na pobočjih, vedno bodite previdni stopati stabilna.

01:20. Ne uporabljajte stroja, ko je trava mokra!

1.21. Vedno delajo v mirnem način, nikoli ne hodi hitro.

1.22. Nikoli ne uporabljajte stroja, če je pokvarjen varnostni opremo ali brez varnostne funkcije, kot so pokrov (13) izrez trave ali trave (6).

01:23. Delo na neravnem terenu je lahko nevarno.

01:24. Ne kosite na strminah več kot 20%.

01:25. Na nagnjenem terenu vedno kosite po pobočju, nikoli gor in dol.

01:26. Z vzvratno smer gibanja na pobočjih biti še posebej previdni!

01:27. Ko vklopite električno travi las gledal vaše noge so na varni razdalji od vrtečih se delov.

01:28. Stroja ne uporabljajte bosí ali s sandali. Vedno delajo z zdravo, zaprte čevlje in dolge hlače.

01:29. Izklopite odklopnik električni in izvlecite vtičak iz električne vtičnice, je vedno:

če se oddaljite od stroja;

Pred odstranitvijo elementov blokirani stroj;
Pri preverjanju, čiščenju ali delu na stroju;
ko se stroj začne vibrirati nenavadno močno.

ko pridejo v stik s tujo organ takoj preverite stroj za škodo, pred uporabo, zagotovijo njihovo odstranitev;

30.1. Uporabnik ali upravljalca je odgovoren za nesreče, poškodbe drugih oseb ali za okolje in povzročil materialno škodo.

01:31. Električni sušilnik trave je zasnovan tako, da se vsi gibljivi deli in ohišje zagotovitev varnih pogojev uporabe. Za škodo, povzročeno zaradi poskusov, da bi spremenili strukturo električnega proizvajalca las trave ne odgovarja.

1.32. Da bi zagotovili varnost, mora uporabljati samo originalne nadomestne dele ali dele, ki jih priporoča proizvajalec.

1.33. Neupoštevanje navodil lahko privede do električnega udara, požara in / ali hudih poškodb.

2. Funkcionalni opis in namen.

Električni sušilnik ročni električno orodje z izolacijo drugem razredu. To se napaja z kolektorskim motorju enofazno z AC in je namenjen za košnjo trave doma. Ne omogoča rabo električne trave las za druge namene kot nameravano uporabo dejavnosti.

3. Sestavite komponente električnega trave las in zagon.

Nekateri deli las razstavijo za zmanjšanje obsega embalaže med prevozom.

3.1. Namesti ščitnik (6).

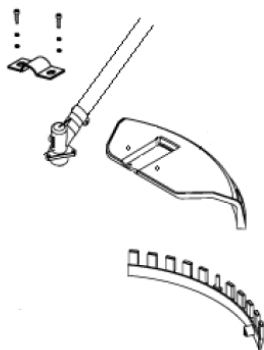

3.2. Opremljanje rezilom ali trimmer glavo.

Pri namestitvi naprave za rezanje je ključnega pomena podpora prirobnica pravilno pade v luknjo sredinski opreme rezanja. Nepravilno nameščen rezanje oprema lahko povzroči resne in / ali nevarnih poškodb.

3.3. Montaža nož.

Dodaj rezilo na zapornem prirobnico tako, da odprtje noža čvrsto v prirobnici. Postavite podložko s konkavnim delom na nož. Zategnite matico. Pozor! Nit gred obrne. Zategnite matico z moment ključem ob navorom 35 do 50 Nm. Uporabite insert 19mm. Če želite zakleniti gred vstavite skozi odprtino na desni strani premerom rokav O6 varnostnega ročice. Obračamo glavo dokler vzvod sklence odprtino zapornega zapornega prirobnice.

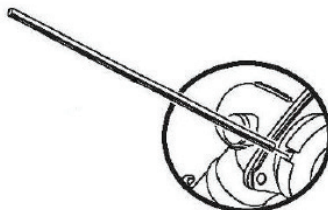

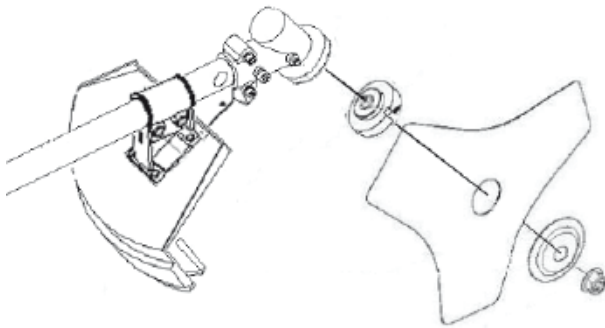

3.4. Opremljanje trimer glavo.

Privijte v smeri urinega kosilno glavo na gredi s pomočjo zaporni vzvod (glej točko 3.8.). Če je dolžina pa ni dovolj tisk sredi rezalne glave in potegnemo vrstico do zelene dolžine. Če je dolžina kabla večja od premera zaščitni pokrov, da se kosilnica bo kabel odrežemo na zeleno dolžino rezila montiran na zaščitnem pokrovu.

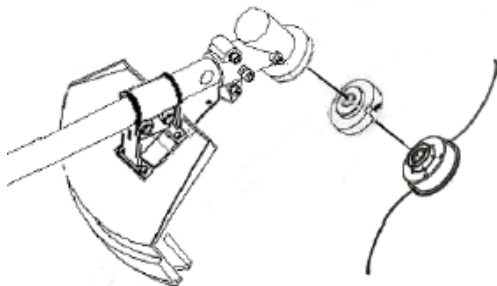

3.5. Pas se nastavi v najbolj udoben položaj za delo. Pas se nastavi tako, da se oprema za rezanje je vzporedna s tlemi.

Optimalna dolžina gredi in kotom 35 ° Zahvaljujoč posebnemu stožčasti zobniki olajšanje rezanja v ravnini, ki je vzporedna s tlemi.



4. Zaženite motor.

4.1. Plug razširitev vtič. Nato priključite drugi konec kontakt podaljšek 220 V. Poskrbite, da je kabel od kosilnice rezilom in območja za košnjo.

4.2. Vklon električnega travi las s pritiskom na gumb varnosti (2) in s pritiskom na ročico (1) stikala z ročajem (4). Spustite gumb za varnost (2).

4.3. Električni sušilnik trava off s tekom vzvod (1) stikala in ne nujno čakati nož ustavi!

Kosilnico ne vklopite takoj po tem, ko je izklopljen.

5. Praktični nasveti:

5.1. Upoštevajte lokalne predpise za čas dneva, v katerem si lahko napravo uporabljate na prostem. V nekaterih državah je prepovedana košnja jutro pred 08.00 uri, v popoldanskem času med 2:00 uro zvečer do 16:00 ure in zvečer po 22.00 uri, za zaščito državljanov pred neželjeno hrupa.

5.2. Pogosto so trate sestavljena iz zelišč različnih sort. Pri košnji pogosto boste spodbudila rast teh sort, ki tvorijo gosto travo in močnejše korenine. Če košnjo vaše trate pogosto bo okrepiti in izboljšati razvoj visoko rastočih trav in plevela. Normalna višina trave je približno 4-5 cm. Bolje je, da tako načrtovati pogostost košnje trate, ki lahko zmanjšajo največ 1/3 celotne višine trave. Ne kosite trave na nizki 4 cm, ker potencialni suše bo škodovalo.

5.3. Kosite na najnižjo višino (28 mm) le, če je vaš travnik območje je zelo ravno, pričakujemo intenzivno deževje ali bo zapustil.

5.4. Povprečna višina košnje (43 mm), je najbolje, ko je interval med prejšnjo in naslednjo košnjo niso dolgotrajni.

5.5. Višina rezanja (58 mm), primeren za prvo košnjo v sezoni, ko je suša.

5.6. Pri delu v posebno težkih razmerah previdni, da ne preobremenite motor. Pri preobremenitvi hitrost vrtenja motorja pade in njihove zvok se spremeni. V tem primeru, se ustavite, spustite stikalo vzvod (1) in nastavite višjo višino košnje. V nasprotnem primeru se bo zmogljivost zmanjšana in stroj se lahko poškoduje.

5.7. Pri košnji v bližini robov, pazite, da ne stisnete lase z tujki.

5.8. Rezalno odvisna od gostote, vsebnost vlage, dolžine trave, kot tudi višine košnje. Rezanje uspešnost zmanjšuje s pogostimi vklapljanje in izklapljanje las med rezanjem. Če želite optimizirati zmogljivost košnje se priporoča pogostejšo košnjo, povečanje višine košnje in delo z zmerno hitrostjo.

6. Obratovanje, vzdrževanje in skladiščenje.

POZOR! Vedno izvlcite električni vtič iz električnega omrežja pred prevzemom dejavnosti, povezane z vzdrževanjem ali čiščenjem!

Ko je naprava izklopi, rezilo se vrtil naprej nekaj časa z vztrajnostjo! Preden začnete delati na laseh, počakajte vrtenja motorja in rezilo popolnoma ustavi!

Nikoli ne poskušajte zaustaviti vrtenje nož!

Ko potrebujete za opravljanje dejavnosti v bližini nožem, vedno delajo z zaščitnimi rokavicami!

Opravite postopke vzdrževanja redno, da se zagotovi vaš dolgoročno in zanesljivo uporabo las. Preverite, da posodobitev vidnih napak, kot so prosti ali polomljeni nožem in popustiti vijčnih povezav. Priporočajte se, da so pokrovi in varnostna oprema v dobrem stanju in so pravilno nameščeni.

6.1. Čiščenje.

Najlažji način, da takoj očistijo vaše lase po košnji. Po delu stroj temeljito očistite z mehko krtačo in krpo. Ne uporabljajte vode in / ali topil in detergentov. Odstranite morebitne delce trave, predvsem iz odprtih. Napravo postavite na svoji strani in očistite površino rezila. Vedno uporabljajte zaščitne rokavice! Odstranite ga trdno drži delce z leseno ali plastično blok.

6.2. Ostrenje ali zamenjava rezilom.

Zamenjajte poškodovane ali tope nože. Nož odstraniti s odvijte glavnega vijaka v sredini ključa lopatice 36. Preden vstavite novo rezilo ali ko ste pregnali stari, poskrbite, da je rezilo pravilno nameščen in obe zatiči vpisana v luknje nožem. Bodite previdni! En zatič ima nepravilno valjasto obliko in lahko vstopi le v ustrezno luknjo noža. Z kar omogoča vgradnjo nož le v pravilnem položaju. Nato ponovno privijte vijake in se prepričajte, da ni nobenih vrzeli in nož je pravilno nameščen. Uporabite primeren le za nože las.

6.3. Vedno čist osnovni las, ko greš za daljše skladiščenje. Še posebej v zimskem času. Bris rezilo s strojnim oljem, da ga zaščitite pred rjo. Če želite prihraniti prostor, lahko razstaviti zgornji del las od spodaj.

7. napake in jih popraviti.

Spodnja tabela prikazuje simptome napak in kako si lahko sami pomagajo, če vaši lasje preneha delovati normalno. Če ne morete najti in popraviti težavo, tako da sledite navodilom v tabeli, se obrnite na pooblaščen servisni center Ryder. Opozorilo: preden začnete težav, stop lase in izključite iz električnega omrežja.

Motnje	vzroki	odstranitev
Lasje se ne zažene.	Napajalni kabel ni priključen ali poškodovan.	Preverite kabel. Če je potrebno, ga zamenjajte.
Motor vključuje, vendar se ne vrti nož.	Lase je v visoki travi.	Ob začetnem zagonu, vedno dal svoje lase v nizki travi.
	Možno je, da so lasje umazani in nož je blokirana.	Izključite in preverite. Nositi zaščitne rokavice in čist in spustite nož.
Motor izklopi nenadoma.	Vtičnik je potegnil.	Preverite kabel. Prepričajte se, da je dobro zavarovana v prisposobenieto (16) in ga ponovno vklopite.
Nenavaden hrup.	Ohlapen vijak ali povezave rezilo med zadrge.	Zategnite delov.
Vibracije.	Izkrivljena in poškodovan nož.	Takoj ustaviti lase in zamenjajte nož v specializirano storitev.
Neenako košnja. Motor deluje trd in zmanjšanje hitrosti.	Trava je zelo visoka.	Povečajte višino košnje.
	Nož je topi.	Nabrusite ali zamenjajte rezilo. Glejte poglavje. 5.2.
	Možno je, da so lasje umazani in blokirana.	Poglejte spodaj in las čist. Vedno uporabljajte zaščitne rokavice.
	Nož se lahko pravilno nameščena.	Preverite. Glejte poglavje. 5.2.

Če je potrebno, popraviti vaši lasje, je najbolje, da se lahko opravi le strokovno usposobljene osebe v delavnicah RAIDER, kjer uporabljate samo originalne nadomestne dele. Tako zagotoviti njihovo varno delovanje.

8. Informacije za hrup in vibracije.

Vrednosti so opredeljene v skladu z Direktivo 2000/14 / EU (višina in razdalja 1,0 m 1,60 m). Raven hrupa, ki ga stroj je stopnja običajno zvočnega tlaka $LpA = 82$ dB. Zajamčena raven zvočne moči je $LwA = 96$ dB. Negotovost $K = 0,74$ dB. Hand prenašajo vibracije so navadno šibkejši od $2,5$ m / s^2 .



9. Varstvo okolja.

Ne mečite odpadne električne opreme z gospodinjstvi odpadki! Da bi zaščitili okolje in Direktiva 2002/96 / ES, ki jih je treba zbirati ločeno in so predmet ustrezne obdelave za predelavo informacij, ki jih vsebuje.

Αγαπητοί χρήστες,

Συγχαρητήρια για την αγορά της μηχανής του ταχύτερα αναπτυσσόμενη μάρκα ηλεκτρικών και πνευματικών εργαλείων - RAIDER. Όταν εγκατασταθεί σωστά και λειτουργεί, Raider είναι ασφαλή και αξιόπιστα μηχανήματα και εργάζονται μαζί τους θα σας δώσει πραγματική απόλαυση. Για την καλύτερη εξυπηρέτησή σας χτίστηκε και την άριστη εξυπηρέτηση του δικτύου με 32 υπηρεσιών σε όλη τη χώρα.

Πριν από τη χρήση αυτού του μηχανήματος, παρακαλούμε διαβάστε προσεκτικά με αυτό το “οδηγίες χρήσης”.

Προς το συμφέρον της ασφάλειας σας και να εξασφαλίσετε τη σωστή χρήση του, διαβάστε προσεκτικά τις οδηγίες, συμπεριλαμβανομένων των συστάσεων και προειδοποιήσεων σε αυτά. Για την αποφυγή περιπτώσεων λαθών και ατυχημάτων, είναι σημαντικό ότι αυτές οι οδηγίες θα παραμείνουν διαθέσιμα για μελλοντική αναφορά όλοι όσοι θα χρησιμοποιήσουν το μηχάνημα. Αν το πουλήσει σε έναν νέο ιδιοκτήτη το “οδηγίες χρήσεως” θα πρέπει να υποβληθούν μαζί με την Ελλάδα να επιτρέψει ο νέος χρήστης να είναι εξοικειωμένοι με τις σχετικές οδηγίες ασφαλείας και λειτουργίας.

“Euromaster Import Export” Ltd είναι εξουσιοδοτημένος αντιπρόσωπος του κατασκευαστή και τον ιδιοκτήτη του εμπορικού σήματος RAIDER. Η έδρα της εταιρείας είναι ο 1231 Sofia, Bul “Λομ δρόμο» 246, τηλ 02 934 33 33 934 10 10, www.raider.bg; www.euromasterbg.com; e-mail: info @ euromasterbg.com.

Από το 2006 η εταιρεία εισήγαγε το σύστημα διαχείρισης ποιότητας ISO 9001: 2008 με πεδίο πιστοποίησης: Εμπόριο, εισαγωγή, εξαγωγή και την εξυπηρέτηση των επαγγελματικών και χόμπι ηλεκτρικών, πνευματικών και μηχανικών εργαλείων και σιδηρικών. Το πιστοποιητικό εκδόθηκε από τον οίκο Moody Διεθνή Πιστοποίηση Ltd, Αγγλία.

ΤΕΧΝΙΚΑ ΧΑΡΑΚΤΗΡΙΣΤΙΚΑ

Παράμετρος	Μονάδες μέτρησης	Αξία
μοντέλο	-	RD-EBC03
τάση τροφοδοσίας	V AC	230
Συχνότητα AC	Hz	50
Ονομαστική ισχύς	W	1000
Η μέγιστη ταχύτητα του κινητήρα με εντοιχισμένες καλώδιο	min ⁻¹	7300
Πλάτος κοπής	mm	350
Στάθμη ηχητικής πίεσης (LpA)	dB	82
Στάθμη ηχητικής ισχύος (LwA)	dB	96
Αξία της επιτάχυνσης των κραδασμών (αχ)	m/s ²	< 2,5
Κατηγορία προστασίας για την ηλεκτρική μόνωση		II
Βαθμός προστασίας	-	IPX4

1. Γενικές οδηγίες για την ασφαλή λειτουργία.

Διαβάστε όλες τις οδηγίες.

Αν δεν ακολουθήσετε τις οδηγίες, ενδέχεται να προκληθεί ηλεκτροπληξία, πυρκαγιά ή / και σοβαρούς τραυματισμούς. Φυλάξτε αυτές τις οδηγίες σε ασφαλές μέρος.

1.1. Ασφάλεια.

Είναι επιτακτική ανάγκη η συμπερίληψη του ηλεκτρικού χόρτο μαλλιά μόνο ηλεκτρικές εγκαταστάσεις είναι εξοπλισμένα με ηλεκτρικό διακόπτη Fi (διακόπτης για διακοπή λειτουργίας έκτακτης ανάγκης με προστασία από υπερένταση), και το ρεύμα διαρροής που ενεργοποίησε RCD πρέπει να είναι όχι περισσότερο από 30 mA, σύμφωνα με την “Κανονισμός 3 Σχεδιασμός των ηλεκτρικών συστημάτων και ηλεκτροφόρα καλώδια. “ Πληροφορίες σχετικά με την τάση του δικτύου και το είδος του ρεύματος στην πινακίδα τύπου πρέπει να αντιστοιχούν στα δεδομένα του δικτύου σας.

1.2. Χρησιμοποιήστε αδιάβροχο καλώδιο προέκτασης έχει σχεδιαστεί για χρήση σε εξωτερικούς χώρους, με τρεις συρματόσχοινο με το τμήμα 1.5 mm² και μέγιστο μήκος 50 μ. Σημειώστε ότι το μήκος επέκταση είναι μεγαλύτερη από 30 m μειώνει την ισχύ στα μαλλιά.

1.3. Καλώδιο προέκτασης πρέπει να αναπτυχθεί πλήρως. Η μηχανή με ένα ρολό τυλίγεται ή χαλαρά σπινάκ καλώδιο προέκτασης είναι επικίνδυνη, διότι έτσι η επέκταση γίνεται πηνίο.

1.4. Προστατέψτε το καλώδιο τροφοδοσίας από τη θερμότητα, λάδι, αιχμηρές ακμές ή κινούμενα μέρη. Τα κατεστραμμένα ή μπερδεμένα καλώδια αυξάνουν τον κίνδυνο ηλεκτροπληξίας.

1.5. Δεν επιτρέπεται η χρήση των ηλεκτρικών χόρτο μαλλιά εάν το καλώδιο τροφοδοσίας ή οποιοδήποτε άλλο μέρος του ηλεκτρικού χόρτο μαλλιά είναι κατεστραμμένο. Φθαρμένα καλώδια αυξάνουν τον κίνδυνο ηλεκτροπληξίας.

1.6. Όταν το κούρεμα παρακολουθούν συνεχώς αν το καλώδιο τροφοδοσίας είναι σε ασφαλή θέση ενάντια στους μηχανισμούς κοπής. Κρατήστε το καλώδιο τροφοδοσίας σε μια ασφαλή απόσταση από το μαχαίρι.

1.7. Μην επιτρέπετε τη χρήση της ηλεκτρικής χόρτο μαλλιά των παιδιών. Να ληφθούν τα αναγκαία μέτρα για την πρόληψη της πρόσβασης των παιδιών σε ηλεκτρικά γρασίδι μαλλιά ή το καλώδιο τροφοδοσίας.

1.8. Θα πρέπει να αποκλειστεί ηλεκτρικό χόρτο μαλλιά από την παροχή ρεύματος πριν θέσετε σε λειτουργία και τη συντήρηση. Μην αφήνετε ηλεκτρικές χόρτο μαλλιά να τραβηχτεί με το καλώδιο τροφοδοσίας.

1.9. Μην επιτρέπετε σε καμία περίπτωση το μηχάνημα παιδιά ή όσους είναι εξοικειωμένοι με αυτό το εγχειρίδιο λειτουργίας. Είναι η ηλικία των ατόμων που εργάζονται με το μηχάνημα περιορίζεται από την εθνική νομοθεσία. Όταν δεν χρησιμοποιείτε το μηχάνημα, να το αποθηκεύσετε, έτσι ώστε να είναι δυνατή η πρόσβαση στα παιδιά.

1:10. Αυτό το ηλεκτρικό χόρτο μαλλιά δεν προορίζεται για χρήση από άτομα (συμπεριλαμβανομένων των παιδιών) με νοητικές, αισθητηριακές ή πνευματική αναπηρία, καθώς και από άτομα χωρίς επαρκή εμπειρία ή / και γνώσεις, εκτός από τις περιπτώσεις όπου είναι υπό τον άμεσο έλεγχο του υπεύθυνου για την ασφάλεια τους άτομο ή να τον εκπαιδεύσει πώς να το χρησιμοποιήσετε.

1:11. Ποτέ μην κόψει, ενώ σε κοντινή απόσταση βρίσκονται άλλα άτομα, ιδιαίτερα τα παιδιά ή κατοικίδια ζώα.

1:12. Πριν κάνετε ρυθμίσεις στο μηχάνημα όταν το καθαρίζετε ή όταν φεύγετε χωρίς την άμεση εποπτεία, έστω και για λίγο να σταματήσει αυτό, απενεργοποιήστε το διακόπτη και αποσυνδέστε το καλώδιο τροφοδοσίας από την πρίζα.

1.13. Μην χρησιμοποιείτε ηλεκτρική χόρτο μαλλιά σε δυσμενείς καιρικές συνθήκες.

1.14. Μην χρησιμοποιείτε ή μην εκθέτετε ηλεκτρικά γρασίδι μαλλιά βροχή. Προστατεύστε τον εαυτό σας από ηλεκτροπληξία.

1.15. Μην αγγίζετε τα περιστρεφόμενα στοιχεία του μηχανήματος. Περιμένετε η περιστροφή να σταματήσει εντελώς. Μετά το κλείσιμο της λεπίδας συνεχίζει να περιστρέφεται από την αδράνεια και μπορεί να προκαλέσει τραυματισμούς. Μην τοποθετείτε τα χέρια ή τα πόδια σας κοντά ή κάτω από περιστρεφόμενα μέρη.

1:16. Ελέγξτε προσεκτικά την περιοχή προ-επεξεργασίας και αφαιρέστε πέτρες, ξύλα, κλαδιά, μπουκάλια, σύρματα και άλλα ξένα σώματα.

1:17. Πάντα να ελέγχετε πριν χρησιμοποιήσετε το μπουλόνι συγκράτησης της λεπίδας δεν είναι χαλαρή και ότι η λεπίδα δεν είναι θαμπά ή έχουν φθαρεί.

1.18. Θερίζω πάντα στο φως της ημέρας ή κάτω από πολύ καλό τεχνητό φωτισμό.

1:19. Στις πλαγιές, πάντα να είναι προσεκτικοί για να προχωρήσει σταθερά.

1:20. Μην λειτουργείτε το μηχάνημα όταν το γρασίδι είναι βρεγμένο!

1.21. Εργάζεστε πάντα με ήρεμο τρόπο, ποτέ περπατήσει γρήγορα.

1.22. Ποτέ μη χρησιμοποιείτε το μηχάνημα αν υπάρχει ένα ελαττωματικό εξοπλισμό ασφαλείας ή χωρίς χαρακτηριστικά ασφαλείας, όπως το κάλυμμα (13) κομμένο γρασίδι ή τρύπα συλλογής χλόης (6).

1:23. Εργασία σε ανώμαλο έδαφος μπορεί να είναι επικίνδυνη.

1:24. Μην θερίζω σε απότομες πλαγιές πάνω από το 20%.

1:25. Σε επικλινές έδαφος πάντα κόψι όλη την πλαγιά, ποτέ πάνω και κάτω.

1:26. Με την αντιστροφή της κατεύθυνσης της κίνησης στις πλαγιές να είναι ιδιαίτερα προσεκτικοί!

1:27. Όταν ανοίγετε την ηλεκτρική χόρτο μαλλιά προσέξτε τα πόδια σας σε απόσταση ασφαλείας από περιστρεφόμενα μέρη.

1:28. Μην χρησιμοποιείτε το μηχάνημα με γυμνά πόδια ή με σανδάλια. Να εργάζεστε πάντα με υγιή, κλειστά παπούτσια και μακριά παντελόνια.

1:29. Σβήστε το διακόπτη ηλεκτρικού κυκλώματος και αφαιρέστε το φως από την πρίζα είναι πάντα: όταν απομακρύνετε από το μηχάνημα?

πριν αφαιρέσετε στοιχεία μπλοκάρει το μηχάνημα?

κατά τον έλεγχο, καθαρισμό ή εργάζονται στο μηχάνημα?

όταν το μηχάνημα αρχίσει να δονείται ασυνήθιστα έντονα.

μετά έρχονται σε επαφή με ένα ξένο σώμα να ελέγξετε αμέσως τη συσκευή για τυχόν ζημιές πριν από τη χρήση, εξασφαλίζει την απομάκρυνση τους?

30.1. Ο χειριστής ή ο χρήστης ευθύνεται για τα ατυχήματα, τραυματισμούς σε άλλα πρόσωπα ή το περιβάλλον και προκάλεσε υλικές ζημιές.

1:31. Electric γρασίδι μαλλιά είναι σχεδιασμένο έτσι ώστε όλα τα κινούμενα μέρη και το περίβλημα ασφαλή συνθήκες χρήσης. Για ζημιές που προκαλούνται ως αποτέλεσμα των προσπαθειών για να αλλάξει η δομή του ηλεκτρικού κατασκευαστή γρασίδι μαλλιά δεν φέρει καμία ευθύνη.

1:32. Για να εξασφαλιστεί η ασφάλεια, θα πρέπει να χρησιμοποιείτε μόνο γνήσια ανταλλακτικά ή ανταλλακτικά που συνιστώνται από τον κατασκευαστή.

1:33. Αν δεν ακολουθήσετε τις οδηγίες που θα μπορούσε να οδηγήσει σε ηλεκτροπληξία, πυρκαγιά ή / και σοβαρούς τραυματισμούς.

2. Λειτουργική περιγραφή και τον σκοπό.

Ηλεκτρικά πιστολάκια για μαλλιά χειρός ηλεκτρικό εργαλείο με μόνωση δεύτερο βαθμό. Είναι τροφοδοτείται από ένα κινητήρα με συλλέκτη μονοφασικό με AC και έχει σχεδιαστεί για κόψιμα γρασιδιού στο σπίτι. Δεν επιτρέπεται η χρήση των ηλεκτρικών χόρτου μαλλιών για άλλες δραστηριότητες εκτός από την προοριζόμενη χρήση του.

3. Συγκεντρώστε τα συστατικά του ηλεκτρικού χόρτο μαλλιά και θέση σε λειτουργία.

Ορισμένα τμήματα της τρίχας αποσυναρμολογηθεί για να μειωθεί ο όγκος της συσκευασίας κατά τη μεταφορά.

3.1. Τοποθετήστε τον προφυλακτήρα (6).

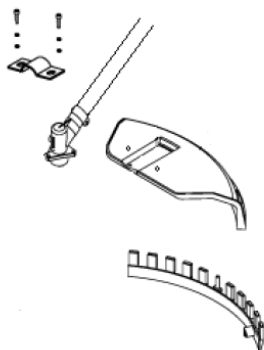

3.2. Τοποθέτηση της λεπίδας κοπής ή κεφαλή χορτοκοπτικού.

Κατά την εγκατάσταση του εξοπλισμού κοπής είναι ζωτικής σημασίας φλάντζα στήριξης πέσει σωστά στην κεντρική σπή του κοπτικού εξοπλισμού. Αδικοιολόγητη εγκατεστημένο εξοπλισμό κοπής μπορεί να προκαλέσει σοβαρές και / ή επικίνδυνες τραυματισμούς.

3.3. Τοποθέτηση του μαχαιριού.

Τοποθετήστε τη λεπίδα κοπής για τη φλάντζα ασφάλισης έτσι ώστε το άνοιγμα του μαχαιριού

σταθερά στην φλάντζα. Τοποθετήστε τη ροδέλα με το κοίλο τμήμα στο μαχαίρι. Σφίξτε το παξιμάδι. Προσοχή! Άξονας Νήμα αντιστρέφεται. Σφίξτε το παξιμάδι με ένα κλειδί ροπή με ροπή 35 έως 50 Nm. Χρησιμοποιήστε ένθετο 19 χιλιοστά. Για να κλειδώσετε τον άξονα, τοποθετήστε μέσα από την τρύπα στη δεξιά πλευρά του μοχλού ασφάλειας διαμέτρου Φ6 μανίκι. Γυρίστε το κεφάλι μέχρι να τεθεί ο μοχλός σε μια οπή ασφάλισης της φλάντζας ασφάλισης.

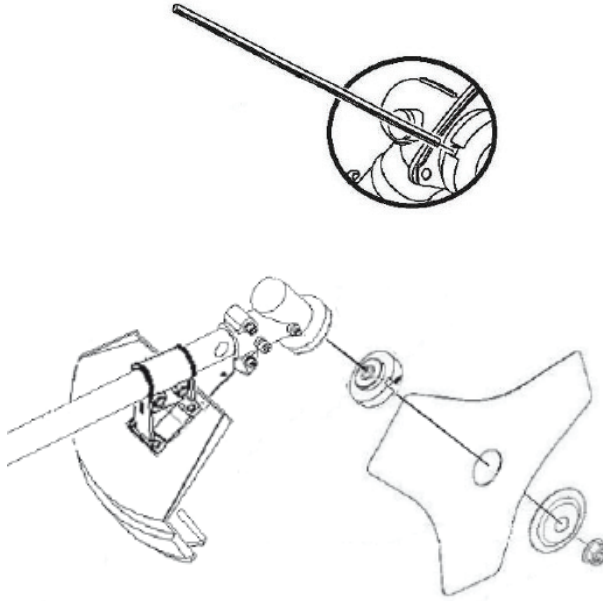

3.4. Τοποθέτηση την κεφαλή.

Βίδα κατεύθυνση αριστερά κεφαλή χορτοκοπτικού πάνω στον άξονα χρησιμοποιώντας το μοχλό ασφάλισης (βλέπε σημείο 3.8.). Αν το μήκος του καλωδίου δεν είναι αρκετό Τύπου στη μέση του κεφαλιού χλοοτάπητα και τραβήξτε το καλώδιο στο επιθυμητό μήκος. Εάν το μήκος του καλωδίου είναι μεγαλύτερη από τη διάμετρο του προστατευτικού καλύμματος, όταν η μηχανή, το καλώδιο μπορεί να μειώσει την αναγκαία μήκος του μαχαίριού που διατίθενται στην προστατευτικό κάλυμμα.

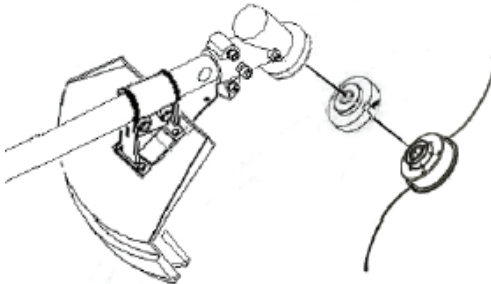

3.5. Ρυθμίστε τον ιμάντα στην πιο άνετη θέση εργασίας. Ρυθμίστε τον ιμάντα έτσι ώστε ο εξοπλισμός κοπής είναι παράλληλο με το έδαφος.

Το βέλτιστο μήκος του άξονα και της γωνίας 35°, χάρη σε ένα ειδικό γρανάζι διευκολύνουν την κοπή σε ένα επίπεδο παράλληλο προς το έδαφος.



4. Ξεκινήστε τη μηχανή.

4.1. Συνδέστε την επέκταση του βύσματος. Στη συνέχεια, συνδέστε το άλλο άκρο της προέκτασης επαφής 220 V. Βεβαιωθείτε ότι το καλώδιο είναι μακριά από τη λεπίδα κοπής χόρτων και στη περιοχή για να κόψει.

4.2. Ενεργοποιήστε την ηλεκτρική χόρτο μαλλιά πατώντας το κουμπί της ασφάλειας (2) και πιέστε το μοχλό (1) του διακόπτη στη λαβή (4). Απελευθερώστε το πλήκτρο ασφάλειας (2).

4.3. Ηλεκτρικά χόρτο μαλλιά μακριά από το τρέξιμο μοχλό (1) του διακόπτη και όχι απαραίτητα περιμένετε μαχαίρι σταματά!

Μην απενεργοποιείτε το μηχανήμα αμέσως μετά την απενεργοποίησή του.

5. Πρακτικές συμβουλές:

5.1. Τηρείτε τους τοπικούς κανονισμούς για την ώρα της ημέρας κατά την οποία μπορείτε να χρησιμοποιήσετε το μηχανήμα σε εξωτερικούς χώρους. Σε ορισμένες χώρες απαγορεύεται κούρεμα πρωί πριν 08,00 ώρα, το απόγευμα μεταξύ 14:00 μ.μ.-16:00 ώρες και το βράδυ μετά τις 22.00 ώρες, να προστατεύσει τους πολίτες από τους ανεπιθύμητους θορύβους.

5.2. Συχνά οι χλοοτάπητες που αποτελείται από βότανα των διαφόρων ποικιλιών. Όταν το κούρεμα συχνά θα ενισχύσει την ανάπτυξη αυτών των ποικιλιών, οι οποίες σχηματίζουν ένα πυκνό χλοοτάπητα ρίζες και ισχυρότερη. Αν κουρεύουν το γκαζόν σας συχνά θα ενισχύσει και θα βελτιώσει την ανάπτυξη της υψηλής αυξάνεται χόρτα και τα ζιζάνια. Το κανονικό ύψος της χλόης είναι περίπου 4-5 εκατοστά. Είναι καλύτερα να προγραμματίσουν έτσι ώστε η συχνότητα των κούρεμα γκαζόν που μπορεί να μειώσει έως και το 1/3 του συνολικού ύψους του χόρτου. Μην κόψετε το χορτοτάπητα σε χαμηλό 4 εκατοστών, δεδομένου ότι μια ενδεχόμενη ξηρασία θα βλάψει.

5.3. Θερίζω το χαμηλότερο ύψος (28 mm) μόνο αν έκταση γκαζόν σας είναι πολύ επίπεδη, αναμένουμε έντονη βροχόπτωση ή θα φύγουν.

5.4. Το μέσο ύψος του θερισμού (43 mm) είναι καλύτερη όταν το διάστημα μεταξύ της προηγούμενης και της επόμενης κούρεμα δεν είναι χρονοβόρα.

5.5. Ύψος κοπής (58 mm), κατάλληλο για πρώτη κούρεμα της σεζόν, όταν υπάρχει ξηρασία.

5.6. Όταν εργάζονται σε ιδιαίτερα δύσκολες συνθήκες προσεκτικοί για να μην υπερφορτώνετε τον κινητήρα. Στο υπερφόρτωσης η ταχύτητα περιστροφής του κινητήρα πέφτει και ο ήχος τους έχει αλλάξει. Σε αυτή την περίπτωση, να σταματήσει, αφήστε το διακόπτη του μοχλού (1) και ορίστε το υψηλότερο ύψος κούρεμα. Διαφορετικά απόδοση θα μειωθεί και η μηχανή μπορεί να υποστεί ζημιά.

5.7. Όταν το κούρεμα κοντά στις άκρες προσεκτικοί για να μην τσιμπήσετε τα μαλλιά με ξένα σώματα.

5.8. Απόδοση κοπής εξαρτώνται από την πυκνότητα, το περιεχόμενο σε υγρασία, το μήκος του χόρτου, καθώς και το ύψος κοπής. Κοπή επιδόσεις μειώνονται με συχνή ενεργοποίηση και απενεργοποίηση των μαλλιών κατά τη διάρκεια της κοπής. Για τη βελτιστοποίηση της απόδοσης του θερισμού συνιστάται συχνότερη κούρεμα, αυξάνοντας το ύψος κοπής και την εργασία με μέτρια ταχύτητα.

6. Λειτουργία, συντήρηση και αποθήκευση.

ΠΡΟΣΟΧΗ! Πάντα αποσυνδέστε το ρευματολήπτη από την πρίζα πριν από την ανάληψη δραστηριοτήτων που σχετίζονται με τη συντήρηση ή τον καθαρισμό!

Μόλις σβήσει η μηχανή, η λεπίδα συνεχίζει να περιστρέφεται για κάποιο χρονικό διάστημα από την αδράνεια! Πριν ξεκινήσετε να εργάζεστε για τα μαλλιά σας, περιμένετε για την περιστροφή του κινητήρα και λεπίδα να σταματήσει εντελώς!

Ποτέ μην επιχειρήσετε να σταματήσει την περιστροφή του μαχαιριού!

Όταν χρειαστεί να εκτελέσετε δραστηριότητες κοντά στο μαχαίρι, λειτουργεί πάντα με προστατευτικά

γάντια!

Εκτελέστε διαδικασίες συντήρησης τακτικά για να εξασφαλιστεί η μακροπρόθεσμη και αξιόπιστη χρήση των μαλλιών. Δείτε το ενημερωμένο για ορατά ελαττώματα όπως χαλαρά ή σπασμένα μαχαίρι και χαλάρωσε βιδωτών συνδέσεων. Βεβαιωθείτε ότι τα καλύμματα και ο εξοπλισμός ασφαλείας είναι σε καλή λειτουργική κατάσταση και έχουν τοποθετηθεί σωστά.

6.1. Καθαρισμός.

Ο ευκολότερος τρόπος για να καθαρίσετε τα μαλλιά σας αμέσως μετά το κούρεμα. Μετά τη δουλειά καθαρίστε καλά το μηχάνημα με μια μαλακή βούρτσα και πανί. Μην χρησιμοποιείτε νερό ή / και διαλύτες και τα απορρυπαντικά. Αφαιρέστε τυχόν σωματίδια του χόρτου, ειδικά από τους αεραγωγούς. Τοποθετήστε το μηχάνημα στο πλάι του και να καθαρίσει την περιοχή της λεπίδας. Πάντα να χρησιμοποιείτε προστατευτικά γάντια! Αφαιρέστε σταθερά προσκολλημένα σωματίδια με ένα ξύλινο ή πλαστικό μπλοκ.

6.2. Ακόνισμα ή την αντικατάσταση της λεπίδας κοπής.

Αντικαταστήστε τα φθαρμένα ή αμβλύ μαχαίρια. Μαχαίρι αφαιρεθεί από ξεβιδώστε το κύριο μπουλόνι στο κέντρο του κλειδιού λεπίδας 36. Πριν από την εισαγωγή μιας νέας λεπίδας ή αφού έχετε εξορίσει τον παλιό, βεβαιωθείτε ότι ο δίσκος έχει τοποθετηθεί σωστά και τους δύο πείρους συνάψει τις τρύπες του μαχαιριού. Να είστε προσεκτικοί! Μια καρφίτσα έχει ακανόνιστο κυλινδρικό σχήμα και μπορούν να εισέλθουν μόνο στην αντίστοιχη τρύπα του μαχαιριού. Παρέχοντας έτσι την τοποθέτηση του μαχαιριού μόνο στη σωστή θέση. Στη συνέχεια σφίξτε ξανά τις βίδες και βεβαιωθείτε ότι δεν υπάρχουν κενά και το μαχαίρι έχει εγκατασταθεί σωστά. Χρησιμοποιείτε κατάλληλο μόνο για τα μαχαίρια τα μαλλιά.

6.3. Πάντα καθαρά βασικά μαλλιά όταν φεύγετε για μεγαλύτερο χρονικό διάστημα. Ειδικά το χειμώνα. Παπανικολάου λεπίδα με λάδι μηχανής, για την προστασία από τη σκουριά. Για να εξοικονομήσετε χώρο, μπορείτε να αποσυναρμολογήσετε το πάνω μέρος των μαλλιών από το κάτω μέρος.

7. Σφάλματα και η διόρθωσή τους.

Ο παρακάτω πίνακας παρουσιάζει τα συμπτώματα των βλαβών και πώς μπορείτε να βοηθήσετε τον εαυτό σας αν τα μαλλιά σας παύει να λειτουργεί κανονικά. Εάν δεν μπορείτε να βρείτε και να διορθώσετε το πρόβλημα ακολουθώντας τις οδηγίες του πίνακα, επικοινωνήστε με ένα εξουσιοδοτημένο κέντρο επισκευών Ryder. Προειδοποίηση: πριν ξεκινήσετε την αντιμετώπιση προβλημάτων, να σταματήσει τα μαλλιά και αποσυνδέστε από την πρίζα.

Βλάβες	αιτίες	απομάκρυνση
Μαλλιά δεν ξεκινά.	Καλώδιο τροφοδοσίας δεν είναι συνδεδεμένο ή έχει υποστεί ζημιά.	Ελέγξτε το καλώδιο. Εάν είναι απαραίτητο, αντικαταστήστε το.
Ο κινητήρας περιλαμβάνει, αλλά δεν περιστρέφεται μαχαίρι.	Τα μαλλιά είναι σε υψηλό χόρτο.	Κατά την αρχική εκκίνηση πάντα να θέσει τα μαλλιά σας στο χαμηλό χορτάρι.
	Είναι πιθανό ότι η τρίχα είναι βρώμικο και το μαχαίρι είναι αποκλεισμένη.	Αποσυνδέστε και ελέγξτε. Να φοράτε προστατευτικά γάντια και καθαρίστε και αφήστε το μαχαίρι.
Μηχανή σβήνει ξαφνικά.	Το βύσμα τράβηξε.	Ελέγξτε το καλώδιο. Βεβαιωθείτε ότι είναι καλά ασφαλισμένο στην prisroblenieto (16) και ενεργοποιήστε την ξανά.
Ασυνήθιστο θόρυβο.	Μια χαλαρή βίδα ή συνδέσεις λεπίδα μεταξύ των συνδετήρων.	Σφίξτε μέρη.
Δονήσεις.	Παραμορφωμένη και κατεστραμμένο μαχαίρι.	Αμέσως σταματήσει την τρίχα και να αντικαταστήσει το μαχαίρι σε εξειδικευμένη υπηρεσία.

Βλάβες	αιτίες	απομάκρυνση
Ανιση κόυρεμα. Μηχανή εργάζεται σκληρά και μείωση της ταχύτητας.	Το γρασίδι είναι πολύ υψηλή.	Αυξήστε το ύψος κοπής.
	Μαχαίρι είναι αμβλύ.	Ακονίστε ή αντικαταστήστε τη λεπίδα. Βλέπε. Παράγραφο 5.2.
	Είναι πιθανό ότι η τρίχα είναι βρώμικο και μπλοκαριστεί.	Δείτε παρακάτω και τα μαλλιά καθαρά. Πάντα να χρησιμοποιείτε προστατευτικά γάντια.
	Το μαχαίρι μπορεί να μην έχει εγκατασταθεί σωστά.	Ελέγξτε. Βλέπε. Παράγραφο 5.2.

Εάν είναι απαραίτητο, την επισκευή μαλλιά σας είναι καλύτερα να γίνεται μόνο από εξειδικευμένο προσωπικό στα εργαστήρια των επιδρομένων, όπου χρησιμοποιείτε μόνο γνήσια ανταλλακτικά. Έτσι εξασφαλίζεται η ασφαλής λειτουργία τους.

8. Πληροφορίες για θόρυβο και κραδασμούς.

Οι τιμές που καθορίζονται σύμφωνα με την οδηγία 2000/14 / ΕΕ (1,60 m ύψος και απόσταση 1,0 m). Το επίπεδο του θορύβου που παράγεται από το μηχάνημα είναι συνήθως στάθμη ηχητικής πίεσης $L_{pA} = 82$ dB. Η εγγυημένη στάθμη ακουστικής ισχύος είναι $L_{wA} = 96$ dB. Αβεβαιότητα $K = 0,74$ dB. Χέρι που μεταδίδονται κραδασμοί είναι συνήθως ασθενέστερη από ό, τι τα 2,5 m / s².



9. Προστασία του Περιβάλλοντος.

Μην πετάτε τα απόβλητα ειδών ηλεκτρικού εξοπλισμού με τα οικιακά απορρίμματα! Για την προστασία του περιβάλλοντος και την οδηγία 2002/96 / ΕΚ θα πρέπει να συλλέγονται χωριστά και να υπόκεινται σε κατάλληλη επεξεργασία για την ανάκτηση των πληροφοριών που περιέχονται σε αυτήν.

Poštovani korisnici,

Čestitamo na kupnji stroja od najbrže rastućih marke električnih i pneumatskih alata - Raider. Kada se ispravno instaliran i radi, RAIDER su sigurne i pouzdane strojeve i raditi s njima će vam dati pravi užitak. Radi Vaše udobnosti izgrađen i izvrsna usluga mreže sa 32 usluga u cijeloj zemlji.

Prije uporabe ovog uređaja, molimo vas da pažljivo pročitate s "uputama za upotrebu".

U interesu vaše sigurnosti i osigurati njegovu pravilnu uporabu, pažljivo pročitate ove upute, uključujući preporukama i upozorenjima u njima. Da bi se izbjegle nepotrebne greske i nezgode, važno je da ove upute ostaju dostupni za buduću sve koji će koristiti uređaj. Ako ga prodati na novu it vlasnika "Upute za uporabu" mora se dostaviti s njim kako bi se omogućilo novi korisnik biti upoznati s relevantnim sigurnosnim i uputama.

"Euromaster Import Export" doo je ovlaštenu zastupnik proizvođača i vlasnika Raider žiga. Sjedište tvrtke je c 1231 Sofija, bul "Lom cesta" 246, tel 02 934 33 33 934 10 10, www.raider.bg...; www.euromasterbg.com; E-mail: info @ euromasterbg.com.

Od 2006. godine tvrtka je uvela sustav upravljanja kvalitetom ISO 9001: 2008 s opsegom certifikacije: trgovinu, uvoz, izvoz i usluge profesionalnih i hobi električne, pneumatske i mehaničkih alata i opće hardvera. Certifikat je izdan od strane Moody međunarodni certifikat doo, Engleska.

TEHNIČKI PODACI

parametar	jedinica	vrijednost
Model	-	RD-EBC03
Napon napajanja	V AC	230
AC frekvencije	Hz	50
Nazivna snaga	W	1000
Maksimalna brzina motora s ugrađenim kabelom	min ⁻¹	7300
Širina rezanja	mm	350
Razina zvučnog tlaka (LpA)	dB	82
Razina buke (LWA)	dB	96
Vrijednost vibracija ubrzanja (ah)	m/s ²	< 2,5
Klasa zaštite za električnu izolaciju		II
Stupanj zaštite	-	IPX4

1. Opće upute za siguran rad.**Pročitajte sve upute.**

Nepoštivanje uputa može dovesti do strujnog udara, požara i / ili teških ozljeda. Ove upute spremite na sigurnom mjestu.

1.1. Sigurnost.

Važno je da je uključivanje električnog kose travu samo elektroinstalacija opremljene sa električnim prekidačem internetu (prekidač za isključivanje u nuždi s overcurrent zaštite), i trenutni propuštanja koja je pokrenula RCD ne smije biti veća od 30 mA, prema "Uredbi 3 Planiranje električnih sustava i vodova." Informacije o mrežnog naponu i struje tipa na označnoj pločici moraju odgovarati podacima vaših mrežu.

1.2. Koristite vodootporne produžni kabel dizajniran za uporabu na otvorenom, sa tri žice kabela s odjeljku 1.5 mm² i maksimalne duljine 50 m. Imajte na umu da je duljina proširenje je više od 30 m smanjuje snagu za kosu.

1.3. Kabel produžni mora biti u potpunosti razvijen. Stroj s rane kolut ili labavo namotan produžni kabel je opasno, jer time postaje produžetak zavojnica.

1.4. Zaštitite mrežni kabel od izvora topline, ulja, oštih rubova ili pokretnih dijelova. Oštećeni ili usukan kabel povećava rizik od strujnog udara.

1.5. Ne dopuštajući korištenje električne kose travu, ako je oštećen kabel za napajanje ili bilo koji drugi dio električnog kose travu. Oštećeni kabeli povećavaju rizik od strujnog udara.

1.6. Kad košenje stalno pratiti je li kabel za napajanje u sigurnom položaju protiv mehanizama rezanja. Držite mrežni kabel na sigurnoj udaljenosti od noža.

1.7. Nemojte dopustiti korištenje električne kose travu djece. Poduzeti potrebne mjere kako bi spriječio pristup djetetu da električni kose travu ili kabel za napajanje.

1.8. Trebali bi biti isključena električna kose travu iz napajanja prije pokušaja za rad i održavanje. Nemojte dopustiti električne kose travu se izvukao na mrežni kabel.

1.9. Nemojte dopustiti da se u svakom slučaju stroj raditi djecu ili one koji nisu upoznati s ovom priručniku. To je doba onih koji rade sa strojem ograničen nacionalnim zakonodavstvom. Ako ne koristite stroj, pohranite tako da je nedostupno djeci.

Jednog i 10. Ovaj električni kosa trava nije namijenjen da se koristi od strane osoba (uključujući djecu) s psihičkim, osjetljivim ili mentalnim ograničenjima, kao i osobe bez dovoljno iskustva i / ili znanja, osim u slučajevima kada su pod neposrednom kontrolom odgovorne za njihovu sigurnost osoba ili ga trenirati kako ga koristiti.

01:11. Nikada kositi dok je u neposrednoj blizini su i druge osobe, osobito djeca ili kućni ljubimci.

1:12. Prije nego što napraviti postavke na uređaju kada ga očistiti ili kada ostaviti bez izravnog nadzora, čak i nakratko zaustaviti, isključite prekidač i iskopčati kabel napajanja iz električne utičnice.

1.13. Nemojte koristiti električnu kose travu u nepovoljnim vremenskim uvjetima.

1.14. Nemojte koristiti ili ne izlažite električne kose travu kišu. Zaštitite se od strujnog udara.

1.15. Ne dirajte rotirajuće elemente stroja. Pričekajte rotacija zaustaviti u potpunosti. Nakon isključivanja oštricu dalje rotirati po inerciji i može izazvati ozljede. Ne stavljajte ruke ili noge blizu ili ispod rotirajućih dijelova.

Jedan i šesnaest. Pažljivo provjerite prije tretmana područje i ukloniti kamenje, štapići, grančice, boce, žice i ostala strana tijela.

01:17. Uvijek provjeriti prije uporabe pričvrсни vijak noža nije labav i da nož nije glup ili nositi.

1.18. Kositi uvijek na dnevnom svjetlu ili u vrlo dobrom umjetnom rasvjetom.

1:19. Na padinama, uvijek biti oprezni da gazite stabilna.

1:20. Nemojte koristiti stroj ako je trava mokra!

1.21. Uvijek rade na miran način, nikada ne hoda brzo.

1.22. Nikada nemojte koristiti stroj ako je neispravan sigurnosna oprema ili bez sigurnosnih značajki, kao što je poklopac (13) rupa pokošene trave ili skupljanje trave (6).

Jedna i 23. Rad na neravnom terenu može biti opasno.

Jedan i 24. Ne kositi na strmim padinama više od 20%.

1:25. U nagnutom terenu uvijek kositi po padini, nikad gore i dolje.

Jednog i 26. Do promjene smjera kretanja na padinama biti posebno oprezni!

Jednog i 27. Kada uključite električnu kose travu gledati noge su na sigurnoj udaljenosti od rotirajućih dijelova.

01:28. Nemojte koristiti stroj bosih nogu ili sandale. Uvijek raditi s zdravi, zatvorene cipele i duge hlače.

01:29. Isključite električni prekidač i izvadite utikač iz utičnice uvijek:

kada se udaljite od stroja;
Prije uklanjanja elemenata blokirali stroj;
prilikom provjere, čišćenja ili rade na stroju;
kad se stroj počne vibrirati neobično jako.

nakon dolaska u kontakt sa stranim tijelom odmah provjeriti stroj za štete prije uporabe, osigurati njihovo otklanjanje;

30.1. Operater ili korisnik odgovoran za nezgode, ozljede na druge osobe ili okoliš i izazvao materijalnu štetu.

Jedan i trideset jedan. Električni kosa trava je osmišljen tako da su svi pokretni dijelovi i stambeno osigurali sigurne uvjete korištenja. Za štetu nastalu kao posljedica pokušaja da mijenjaju strukturu proizvođača električne kose travu nije odgovoran.

1.32. Da bi se osigurala sigurnost, to bi trebalo koristiti samo originalne rezervne dijelove ili dijelove koje preporučuje proizvođač.

1.33. Nepoštivanje uputa može dovesti do strujnog udara, požara i / ili teških ozljeda.

2. Funkcionalni opis i namjena.

Električni kose ručni električni alat s izolacijskim drugi razred. To je powered by jednofaznog kolektor motora s AC i projektiran je za košnju trave kod kuće. Ne dopuštajući korištenje električne kose travu za aktivnosti koje nisu namjeravanu uporabu.

3. Sastavite komponente električnog kose travu i puštanje u rad.

Neki dijelovi kose skinut smanjiti volumen pakiranja tijekom prijevoza.

3.1. Instalirajte štitnik (6).

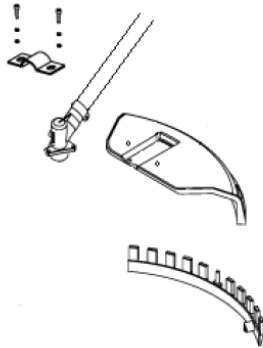

3.2. Montaža nož za sječenje ili glavu trimera.

Prilikom instaliranja opreme za rezanje je presudno potpurnu prirubnicu pada točno na središnjoj rupu rezne opreme. Pogrešno instalirana oprema za rezanje može uzrokovati ozbiljne i / ili opasne ozljede.

3.3. Montaža nož.

Postavite reznu oštricu na zaključavanje prirubnicu, tako da je otvaranje noža čvrsto u prirubnici. Postavite perilicu s konkavnom dijelu na nož. Zategnite maticu. Pažnja! Tema vratila se ukida. Zategnite maticu s momentom ključa na moment od 35 do 50 Nm. Koristite umetnuti 19 mm. Za zaključavanje vratilo, umetnite kroz otvor na desnoj strani sigurnosnog poluge promjera rukav O6. Okrenite glavu dok je ručica ulazi u rupu zaključavanje zaključavanje prirubnice.

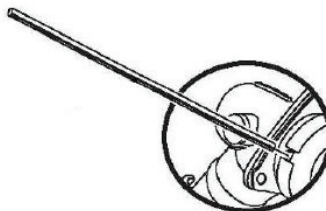

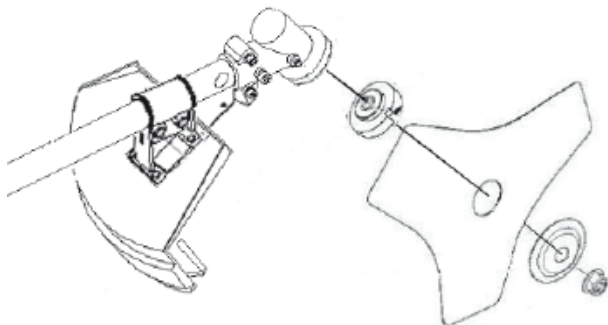

3.4. Montaža glavu trimera.

Jebeš smjera ulijevo flaksom na osovinu pomoću polugu zaključavanja (vidi točku 3.8.). Ako je duljina kabela nije dovoljno pritisnite u sredini flaksom i povucite kabel na željenu duljinu. Ako je duljina kabela je veći od promjera zaštitnog poklopca kada kosilica, kabel se smanjiti na potrebnu duljinu noža postavljen na zaštitnog poklopca.

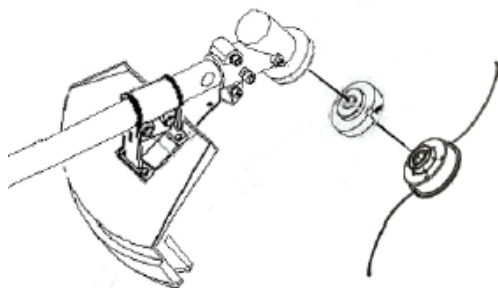

3.5. Podesite remen na najudobniji položaj za rad. Namjestite pojas tako da je oprema za rezanje je paralelno na tlo.

Optimalna duljina osovine i kut od 35 ° zahvaljujući posebnim konusnim zupčanicima olakšalo rezanje u ravni paralelnoj na zemlju.



4. Pokrenite motor.

4.1. Uključite produljenje utikač. Zatim priključite drugi kraj kontakta proširenje 220 V. Provjerite je li kabel od noža kosilice i područja kositi.

4.2. Uključite električni kose travu pritiskom na tipku sigurnosti (2) i pritisnite polugu (1) prekidača na ručki (4). Otpustite tipku sigurnost (2).

4.3. Električni kose travu s pokretanjem polugu (1) sklopke, a ne nužno čekati nož zaustavi!

Ne okrećite kosilicu odmah nakon što je isključen.

5. Praktični savjeti:

5.1. Poštujte lokalne propise za koje je doba dana u kojem možete koristiti stroj otvorenom. U nekim zemljama je zabranjeno košnja ujutro prije 08.00 sati, u popodnevnim satima između 2:00 poslijepodne do 16:00 sati, a navečer poslije 22.00 sata, kako bi zaštitili građane od neželjene buke.

5.2. Često travnjaci se sastoji od bilja različitih sorti. Kada kosite često ćete potaknuti rast ove vrste, koji tvore gustu trke i jače korijene. Ako kositi travnjak često će ojačati i unaprijediti razvoj visokih raste trava i korova. Normalna visina trave je oko 4-5 cm. To je bolje planirati tako da učestalost košnje travnjaka koji može smanjiti najviše 1/3 ukupne visine trave. Ne kositi travnjak na niskoj od 4 cm, jer potencijalni suša će naštetiti.

5.3. Kositi na najnižoj visini (28 mm) samo ako vaš travnjak područje je vrlo ravna, očekujemo intenzivne kiše ili će otići.

5.4. Prosječna visina košnje (43 mm) je najbolje kad je razmak između prethodnog i sljedećeg košnju nisu dugotrajni.

5.5. Rezanje visina (58 mm), pogodan za prvu košnju sezone kada postoji suša.

5.6. Kada radite u posebno teškim okolnostima oprezni da ne preopteretiti motor. Na preopterećenja brzina vrtnje motora padne i zvuk njihovih mijenja. U tom slučaju, zaustavljanje, otpustite prekidač ručice (1) i postavite veću visinu košnje. Inače nastup će se smanjiti i stroj može biti oštećen.

5.7. Kad košnja blizu rubova oprezni da ne stiskati kose sa stranim predmetima.

5.8. Rezanje nastup ovisi o gustoći, sadržaju vlage, duljine trave, kao i visinu rezanja. Rezanje učinkovitost opada s čestim uključivanja i isključivanja kose tijekom rezanja. Da biste optimizirali performanse košnje preporučuje se češće kositi, povećanje visine rezanja i rad sa umjerenom brzinom.

6. Postupanje, održavanje i skladištenje.

OPREZ! Uvijek isključite električni kabel iz napajanja prije poduzimanja aktivnosti vezane uz održavanje ili čišćenje!

Kada je stroj isključen, oštrica i dalje okretati još neko vrijeme po inerciji! Prije nego što počnete raditi na kosu, pričekajte da vrtnje motora i noža u potpunosti zaustaviti!

Nikada ne pokušavajte zaustaviti rotaciju nožem!

Kada je potrebno za obavljanje djelatnosti u blizini nož, uvijek rade s zaštitne rukavice!

Izvršite postupke održavanja redovito kako bi se osiguralo dugoročno i pouzdano korištenje kose. Provjerite je obnovljeno za vidljivim oštećenjima, kao što su labave ili slomljen nož i raskliman vijčanim provjermima. Uvjerite se da su maske i sigurnosna oprema u dobrom stanju i ispravno instalirani.

6.1. Čišćenje.

Najlakši način da se odmah očistiti vaše kose nakon košnje. Nakon rada temeljito očistiti stroj mekom četkom i krpom. Ne koristite vodu i / ili otapala i sredstva za čišćenje. Uklonite čestice trave, posebno iz otvora. Stavite stroj na svojoj strani i očistite područje noža. Uvijek koristite zaštitne rukavice! Uklonite čvrsto prirasla čestica s drvenom ili plastičnom bloka.

6.2. Oštrenje ili zamjena nož za sječenje.

Zamijenite oštećene ili tupe noževe. Nož uklonjen Odvijte vijak glavni u centru blade ključem 36. Prije umetanja novog oštricu ili nakon što ste protjerani stari, pobrinite se oštrica ispravno instaliran i obje igle ušao u rupe nožem. Budite oprezni! Jedan zatik ima nepravilan oblik i cilindričan mogu ući samo u odgovarajući otvor noža. Do čime se osigurava montažu noža u samo ispravnom položaju. Zatim zategnite vijke ponovno i uvjerite se da nema praznine i nož ispravno instaliran. Koristite prikladan samo za kose noževima.

6.3. Uvijek čista Osnovna kose kada ostaviti za duže skladištenje. Pogotovo u zimi. Bris nož strojnim uljem kako bi ga zaštitili od rđe. Da biste uštedjeli prostor, možete rastaviti gornji dio kose od dna.

7. greške i ispraviti ih.

Tablica u nastavku prikazuje simptome grešaka i kako možete pomoći sami, ako je vaša kosa prestane raditi normalno. Ako ne možete pronaći i riješiti problem slijedeći upute u tablici, obratite se ovlaštenom servisu Ryder. Upozorenje: Prije nego što počnete rješavanje problema, zaustavite kosu i odvojite od električne mreže.

Nepravilnosti	Uzroci	Uklanjanje
Kosa se ne pokreće.	Energetski kabel nije spojen ili je oštećen.	Provjerite kabel. Ako je potrebno, zamijenite ga.
Motor uključuje, ali se ne rotirajući nož.	Kosa je u visokoj travi.	Na početnom start-uvijek staviti kosu u niskom travom.
	Moguće je da je kosa prljava i nož je blokiran.	Isključite i provjerite. Nositi zaštitne rukavice i čist i pustite nož.
Motor se iznenada isključuje.	Čep je izvukao.	Provjerite kabel. Uvjerite se da je dobro osiguran u prispoblenieto (16) i ponovno ga uključite.
Neuobičajenu buku.	Labavo vijak ili blade veze između spajala.	Zategnite dijelove.
Vibracije.	Izobličena i oštećene nož.	Odmah zaustavite kosu i zamijeniti nož u specijalizirane usluge.
Nejednaka košnja. Motor radi naporno i smanjiti brzinu.	Trava je vrlo visoka.	Povećanje rezanja visinu.
	Nož je tup.	Izoštriti ili zamijeniti nož. Pogledajte poglavlje. 5.2.
	Moguće je da je kosa prljava i blokiran.	Pogledajte u nastavku, a kosa čista. Uvijek koristite zaštitne rukavice.
	Nož se može instalirati na pogrešan način.	Provjerite. Pogledajte poglavlje. 5.2.

Ako je potrebno, popravite vaše kose najbolje je obaviti samo osposobljeno stručno osoblje u radionicama Raider, gdje koristimo samo originalne rezervne dijelove. Tako bi se osigurala njihova siguran rad.

8. Informacije za buku i vibracije.

Vrijednosti definirane Direktivom 2000/14 / EU (1,60 m visine i udaljenosti od 1,0 m). Razina buke koju proizvodi stroj je razina obično zvučnog tlaka $LpA = 82$ dB. Zajamčena razina zvučne snage $LWA = 96$ je dB. Nesigurnost $K = 0,74$ dB. Ručni prenosi vibracije su obično slabiji od $2,5$ m / s².



9. Zaštita okoliša.

Ne bacajte otpada električne opreme s kućnim otpadom! U cilju zaštite okoliša i Direktiva 2002/96/EZ porajru se sakupljati odvojeno i podliježe odgovarajućoj obradi za oporavak podataka sadržanih u njima.

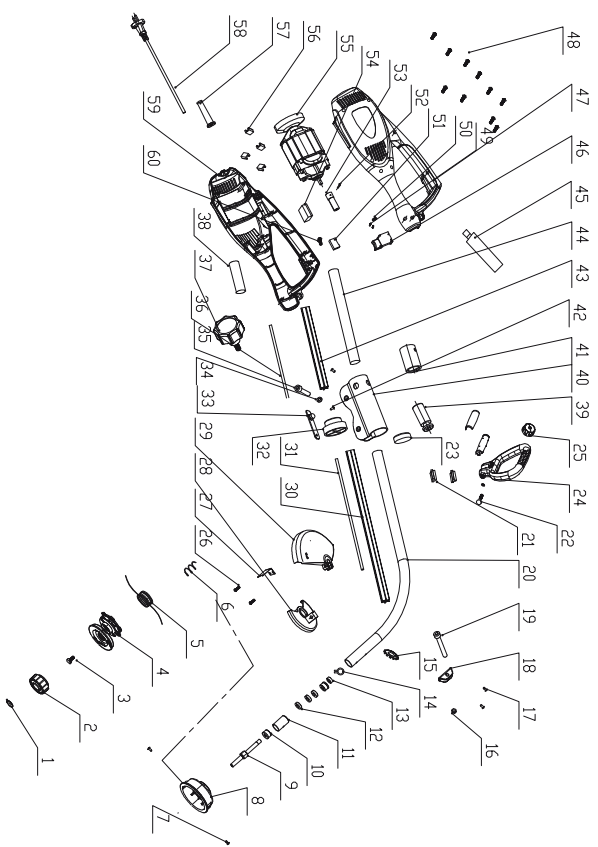

60	175JAB05-108	screw	2
59	170A-608001	left body	1
58	170A-608001	right body	1
57	170B-608001	back	1
56	170B-608001	back	4
55	171B-601105	motor	1
54	170S-601101	soft starter	1

53	1727-608002	shaft	1
52	17903-488	pin	1
51	17008-608001	connector	1
50	17008-602001	control board	1
49	175JAB04-108	screw	2
48	175JAB04-108	screw	10
47	17003-608001	right	1
46	17003-608002	switch	1
45	170A-623001	ball	1
44	17038-601102	electric welding tube 7	1
43	17038-601103	bracket 7	1

12	170A03-34	copper rivet	1
11	170A4-608005	joint bushing	1
10	170A4-608004	bushing	1
9	17037-608001	joint	1
8	170A4-608005	spring bushing	1
7	17038-608001	knob	1
6	170A4-601102	soft axis 2	1
5	175AL006-128	ball	1
4	170E-160	washer	3
3	17077-608002	orientation	1
2	175S-608001	back cover	1
1	170A4-601101	soft axis 1	1
1	17037-601102	bracket 1	1
1	170A-601101	big guard	1
1	170A-601102	small guard	1
1	17075-601101	blade	1
1	175JAB04-148	screw	3
1	17038-608004	knob	1
1	170A4-608001	handle ass	1
1	175S-608001	front cover	1
1	1707A-601102	ball	1
2	1707A-608001	block	2
1	17038-601101	electric welding tube 1	1
1	175AL006-500	ball	1
1	17037-601101	bracket	1
1	170A-100	rivet	3
1	170A-160	nut	1
3	171A3-608001	washer	3
1	172C-88	washer	1
1	170A4-601102	steel bushing	1
1	17037-601101	wood felt	1
2	170A-601101	steel bushing	2
2	1707A-601101	bushing	2
1	1727-601101	shaft	1
1	170A4-608001	bracket	1
2	172A-608001	rivet	2
1	1707A-608001	spring	1
1	171S-608001	nut	1
1	170A4-608001	spool	1
1	1707A-601101	ball	1
2	17038-608002	knob	1
1	1703-608001	knob cover	1



DECLARATION OF CONFORMITY

ELECTRIC BRUSH CUTTER RD-EBC03

- (BG) Декларираме на собствена отговорност, че този продукт е в съответствие със следните стандарти и разпоредби:
- (GB) We declare under our sole responsibility that this product is in conformity and accordance with the following standards and regulations:
- (D) Der Hersteller erklärt eigenverantwortlich, dass dieses Produkt den folgenden Standards und Vorschriften entspricht:
- (NL) Wij verklaren onder onze volledige verantwoordelijkheid dat dit product voldoet aan, en in overeenstemming is met, de volgende standaarden en reguleringen:
- (F) Nous déclarons sous notre seule responsabilité que ce produit est conforme aux standards et directives suivants:
- (E) Declaramos bajo nuestra exclusiva responsabilidad que este producto cumple con las siguientes normas y estándares de funcionamiento:
- (P) Declaramos por nossa total responsabilidade que este produto está em conformidade e cumpre as normas e regulamentações que se seguem:
- (I) Dichiariamo, sotto la nostra responsabilità, che questo prodotto è conforme alle normative e ai regolamenti seguenti:
- (S) Vi garanterar på eget ansvar att denna produkt uppfyller och följer följande standarder och bestämmelser:
- (FIN) Vakuutamme yksinomaan omalla vastuullamme, että tämä tuote täyttää seuraavat standardit ja säädökset:
- (N) Vi erklærer under vårt eget ansvar at dette produktet er i samsvar med følgende standarder og regler:
- (DK) Vi erklærer under eget ansvar, at dette produkt er i overensstemmelse med følgende standarder og bestemmelser:
- (H) Felelosségünk teljes tudatában kijelentjük, hogy ez a termék teljes mértékben megfelel az alábbi szabványoknak és előírásoknak:
- (CZ) Na naši vlastní zodpovednost prohlašujeme, že je tento výrobek v souladu s následujícími standardy a normami:
- (SK) Vyhlasujeme na našu výhradnú zodpovednosť, že tento výrobok je v zhode a súlade s nasledujúcimi normami a predpismi:
- (SLO) S polno odgovornostjo izjavljamo, da je ta izdelek v skladu in da odgovarja naslednjim standardom ter predpisom:
- (PL) Deklarujemy na własną odpowiedzialność, że ten produkt spełnia wymogi zawarte w następujących normach i przepisach:
- (LT) Prisiimdami visa atsakomybe deklaruoame, kad šis gaminyas atitinka žemiau paminetus standartus arba nuostatus:
- (LV) Apgalvojam ar visu atbildību, ka šis produkts ir saskaņā ar atbilst sekojošiem standartiem un nolikumiem:
- (EST) Deklareerime meie ainuvastutusel, et see toode on vastavuses ja kooskõlas järgmiste standardite ja määrustega:
- (RO) Declaram prin aceasta cu raspunderea deplina ca produsul acesta este in conformitate cu urmatoarele standarde sau directive:
- (HR) Izjavljujemo pod vlastitom odgovorno'stu da je strojem ukladan sa slijedesim standardima ili standardiziranim dokumentima i u skladu sa odredbama:
- (RUS) Под свою ответственность заявляем, что данное изделие соответствует следующим стандартам и нормам:
- (UA) На свою власну відповідальність заявляємо, що дане обладнання відповідає наступним стандартам і нормативам:
- (GR) Δηλώνουμε υπεύθυνα ότι το προϊόν αυτό συμφωνεί και τηρεί τους παρακάτω κανονισμούς και πρότυπα:
- (MK) Ние под наша лична одговорност дека овој производ е во согласност со следните стандарди и регулативи:

EN 55014-1:2007, EN 55014-2:1997/A1:2002, EN 61000-3-2:2006
EN 61000-3-3:1999/A1:2003
EN 60335-1:1994/A1+A11+A12+A16:2001, EN 60335-2-77:2006

2006/42/EC, 2006/95/EC, 2004/108/EC, 2000/14/EC

Place&Date of Issue:

Sofia, Bulgaria

01.11.2016

Brand Manager:

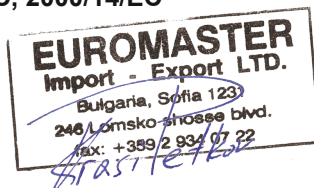

**ЕО ДЕКЛАРАЦИЯ ЗА СЪОТВЕТСТВИЕ**

Евромастер Импорт Експорт ООД
Адрес: София 1231, България, "Ломско шосе" 246.

Продукт: Коса електрическа с нож и корда
Запазена Марка: RAIDER
Модел: RD-EBC03

е проектиран и произведен в съответствие със следните директиви:

2006/42/ЕС на Европейския парламент и на Съвета от 17 май 2006 година относно машините

2006/95/ЕС на Европейския парламент и на Съвета от 12 декември 2006 г. за хармонизиране на законодателствата на държавите-членки относно електрически съоръжения, предназначени за използване в определени граници на напрежението.

2004/108/ЕС на Европейския парламент и на Съвета от 15 декември 2004г. за сближаване на законодателствата на държавите-членки относно електромагнитната съвместимост;

2000/14/ЕО на Европейския парламент и на Съвета от 8 май 2000г. за сближаване на законодателствата на държавите-членки във връзка с шумовите емисии на съоръжения,
предназначени за употреба извън сградите.
Шумови емисии съгласно EN ISO 3744:2010.

Измерено ниво на звукова мощност: 94 dB(A)
Гарантирано ниво на звукова мощност LwA: 96 dB(A)
Нотифициран орган:
0036 TÜV SÜD Industrie Service GmbH,
Westendstrasse 199, 80686 MÜNCHEN, Germany

и отговаря на изискванията на следните стандарти:

EN 55014-1:2007
EN 55014-2:1997/A1:2002
EN 61000-3-2:2006
EN 61000-3-3:1999/A1:2003
EN 60335-1:1994/A1+A11+A12+A16:2001,
EN 60335-2-77:2006

„ЕВРОМАСТЕР
ИМПОРТ - ЕКСПОРТ“

ООО

Място и дата на издаване:
София, България
01.11.2016 г.

Бранд мениджър:
Красимир Петков



EC DECLARATION OF CONFORMITY

Euromaster Import Export Ltd.
Address: Sofia 1231, Bulgaria, 246 Lomsko shausse Blvd.

Product: Electric Brush Cutter
Trademark: RAIDER
Model: RD-EBC03

is designed and manufactured in conformity with following Directives:

2006/42/EC of the European Parliament and the Council dated
17-th May 2006 on machinery

2006/95/EC of the European Parliament and of the Council of 12 December 2006 on the
harmonisation of the laws of Member States relating to electrical equipment designed for use within
certain voltage limits.

2004/108/EC of the European Parliament and of the Council of 15 December 2004 on the
approximation of the laws of the Member States relating to electromagnetic compatibility;

2000/14/EC of the European Parliament and of the Council of 08 May 2000 relating to
the noise emission in the environment by equipment for use outdoors;
Noise emission according to standart EN ISO 3744:2010.

Measured sound power level: 94 dB(A)
Guaranteed sound power level LwA: 96 dB(A)

Notified body:
0036 TÜV SÜD Industrie Service GmbH,
Westendstrasse 199, 80686 MÜNCHEN, Germany

and fulfils requirements of the following standards:

- EN 55014-1:2007
- EN 55014-2:1997/A1:2002
- EN 61000-3-2:2006
- EN 61000-3-3:1999/A1:2003
- EN 60335-1:1994/A1+A11+A12+A16:2001,
- EN 60335-2-77:2006



Place&Date of Issue:
Sofia, Bulgaria
01.11.2016

Brand Manager:

Krasimir Petkov



DECLARAȚIE DE CONFORMITATE

Euromaster Import Export Ltd.

Adresa: Sofia 1231, Bulgaria, 246 Lomsko shausse Blvd.

Produs: Cositoare Electrica Cu Fir Si Cutit

Trademark: RAIDER

Model: RD-EBC03

este proiectat și fabricat în conformitate cu următoarele directive Directivelor:

Directiva 2006/42/CE A Parlamentului European și a Consiliului din 17 mai 2006 privind echipamentele tehnice;

Directiva 2006/95/CE a Parlamentului European și a Consiliului din 12 decembrie 2006 privind armonizarea legislațiilor statelor membre referitoare la echipamentele electrice destinate utilizării în cadrul unor anumite limite de tensiune;

Directiva 2004/108/CE a Parlamentului European și a Consiliului din 15 decembrie 2004 privind compatibilitatea electromagnetică

2000/14/CE a Parlamentului European și a Consiliului din 08 mai 2000 referitoare la emisiile de zgomot în mediu de echipamentele utilizate în exterior;

Emisiilor de zgomot în conformitate cu EN ISO 3744:2010 standard.

Măsurat nivelul de putere acustică: 94 dB (A)

Garantat nivelul de putere acustică LWA: 96 dB (A)

Organism notificat:

0036 TÜV SÜD Industrie Service GmbH,

Westendstrasse 199, 80686 München, Germania

este în conformitate cu următoarele standarde:

EN 55014-1:2007

EN 55014-2:1997/A1:2002

EN 61000-3-2:2006

EN 61000-3-3:1999/A1:2003

EN 60335-1:1994/A1+A11+A12+A16:2001,

EN 60335-2-77:2006



Locul și Data apariției:

Sofia, Bulgaria

01.11.2016

Brand Manager:

Krasimir Petkov

ГАРАНЦИОННА КАРТА

МОДЕЛ.....

СЕРИЕН №

СРОК

(за подробности виж гаранционните условия)

№, дата на фактура / касов бон.....

ДАНИИ ЗА КУПУВАЧА

ИМЕ/ФИРМА

(попълва се от служителя)

АДРЕС.....

(попълва се от служителя)

ПОДПИС НА КУПУВАЧА.....

(запознат съм с гаранционните условия и правилата за експлоатация, изделието е в техническа изправност и окомплектовка)

ДАНИИ ЗА ПРОДАВАЧА

ИМЕ/ФИРМА

(попълва се от служителя)

АДРЕС

(попълва се от служителя)

ДАТА/ПЕЧАТ

СЕРВИЗЕН ПРОТОКОЛ

Применен протокол	Дата на приемане	Описание на дефекта	Дата на предаване	Подпис

Централен сервиз: София, бул: "Ломско шосе" 246, тел.: 0700 44 155 (безплатен за цялата страна)

Машините и аксесоарите „RAIDER“ са конструирани и произведени съгласно действащите в Република България нормативни документи и стандарти за съответствие с всички изисквания за безопасност.

СЪДЪРЖАНИЕ И ОБХВАТ НА ТЪРГОВСКАТА ГАРАНЦИЯ.

Търговската гаранция, която “Евромастер Импорт-Експорт” ООД дава за територията на Република България е както следва:

- **36 месеца за всички електроинструменти от сериите: Raider Industrial, Raider Pro;**
- **36 месеца за физически лица за електроинструменти от сериите: Raider Power Tools, Raider Garden Tools;**
- **12 месеца за юридически лица за електроинструменти от сериите: Raider Power Tools, Raider Garden Tools;**
- **24 месеца за физически лица за инструменти от серията Raider Pneumatic;**
- **12 месеца за юридически лица за инструменти от серията Raider Pneumatic;**
- **24 месеца за физически лица за всички бензинови машини от сериите: Raider Power Tools и Raider Garden tools**
- **12 месеца за юридически лица за всички бензинови машини от сериите: Raider Power Tools и Raider Garden tools**
- **24 месеца за физически лица за всички крикове от серията Raider Power Tools;**
- **12 месеца за юридически лица за всички крикове от серията Raider Power Tools**

Търговската гаранция е валидна при предоставяне на гаранционна карта попълнена правилно в момента на закупуване на машината и фискален касов бон или фактура. Гаранционната карта трябва да съдържа модел, сериен номер, име подпис и печат на търговеца продал машината, подпис от страна на клиента, че е запознат с гаранционните условия и датата на покупката. Непопълнени или подправени гаранционни карти са невалидни. Машините трябва да се използват само по предназначение и в съответствие с инструкцията за употреба. За да се гарантира безопасната работа е изисквано клиента да се запознае добре с инструкциите за употреба на машината, правилата за безопасност при работа с нея и конкретното и предназначение.

Машината изисква периодично почистване и подходяща поддръжка.

Гаранцията не покрива:

- износване на цветното покритие на машината;
- части и консумативи, които подлежат на износване, причинено от ползването като например: грес и масло, четки, водачи, опорни ролки, тампони, гумени маншони, задвижващи ремъци, спирачки, гъвкав вал с жило, лагери, семеринги, бутало с ударник на такери и др.;
- допълнителни аксесоари и консумативи като: ръкохватки, струйник, кутии, свредла, дискове за рязане, секачи ножове, вериги, шукурки, ограничители, полир-шайби, патронници (захвати и държачи на режещият инструмент), макарата за корда и самата корда за косачки и др.;
- ръчен стартерен механизъм и запалителна свещ;
- настройка на режима на работа;
- стопяеми електрически предпазители и крушки;
- механични повреди на корпуса и всички външни елементи на izdelieto, включително декоративни;
- предпазители за очи, предпазители за режещи инструменти, гумирани плочи, закопчалки, линеали и др.;
- захранващ кабел и щепсел;
- цялостните повреди на инструментите, причинени от природни бедствия, като пожари, наводнения, земетресения и др.; Отпадане на гаранцията.

Фирма “Евромастер И/Е” ООД не е отговорна за повреди причинени от трети лица, като „Електроснабдителни дружества”, повреди от външен характер, като токови удари, нестандартни захранващи напрежения и има правото да откаже гаранционно обслужване при:

- несъответстващ (или непопълнен) сериен номер на izdelieto с този попълнен на гаранционната карта;
- заличен или липсващ идентификационен етикет на машината;
- повреди възникнали при транспорт, неправилно съхранение и монтаж на машината;
- направен опит за неотризирана сервисна намеса в неупълномощена сервисна база;
- повреди, които са причинени в следствие на неправилна употреба (неспазване инструкцията за експлоатация) на машината от страна на клиента или трети лица;
- повреди причинени в резултат на използването на машината в друга среда освен препоръчаната от производителя (влажност, температура, вентилация, напрежение, запрашеност и др.);
- повреди, причинени от попадане на външни тела в машината;
- повреди, причинени в следствие на небрежно боравене с машината;
- повреди причинени от работа без въздушен филтър или силно замърсен такъв;
- при неправилно съотношение на бензин/двухтактово масло, водещо до блокиране на двигателя
- повреда в следствие неправилно поставен или незаточен режещ инструмент;
- повреда на редукторната кутия (предавката), причинена от недостатъчно добро смазване (с грес) на същата или механичен удар по задвижващата ос.
- повреда на ротор или статор, изразяваща се в слепване между тях, следствие на стопяване на изолациите, причинено от продължително претоварване;

- повреда на ротор или статор причинена от претоварване или нарушена вентилация, изразяваща се в промяна на цвета на колектора или намотките;
- натрупан нагар или запушен ауспук – резултат от предозирване на количеството масло в двутактовата смес.
- липса на масло за режещата верига или незаточена (изхабена) верига;
- запушена горивна система;
- липсват защитни дискове, опорни плотове или други компоненти които са част от конструкцията на инструмента и са предназначени за осигуряването на безопасната му и правилна експлоатация;
- охранващият кабел на инструмента е удължаван или подменян от клиента;
- повреда е причинена от претоварване или липса на вентилация, недостатъчно или неправилно смазване на движещите се компоненти на изделието;
- износване или блокирани лагери поради претоварване, продължителна работа или прах;
- разбито лагерно гнездо от блокиран лагер или разбита втулка;
- разбито шпонково или резбово съединение;
- повреда в ел.ключ или електронно управление причинена от прах или счупване;
- повредена редукторна кутия (глава) причинено от застопяваща механизъм;
- поява на необичайна хлабина между бутало и цилиндър в резултат на претоварване, продължителна работа или прах;
- затягане между бутало и цилиндър в резултат на претоварване, продължителна работа или прах;
- повредено центробежно колело и спирачка (променен цвят) – дължи се на работа с блокирана спирачка;
- спуквания по корпуса, причинени от неправилен монтаж на свързващи тръби, фитинги и подобни;
- липса на компоненти които са част от конструкцията на инструмента и са предназначени за осигуряването на безопасната му и правилна експлоатация;
- на всички водни помпи (без потопяемите) и хидрофори трябва да бъде монтиран възвратен клапан на входящия отвор. При хидрофорите периодично се проверява налягането на металния контейнер (налягането трябва да бъде в границите 1.5 – 2 bar).
- **ВНИМАНИЕ!** Хидрофорите Raider с механичен пресостат не изключват автоматично при липса на вода!
- повреда причинена от работа „на сухо“ без вода, която се изразява в деформация на уплътненията и компонентите на помпената част.
- повреди причинени от замръзване и прекомерно прегряване;

Срокът за отремонтване на приети в сервиза машини е в рамките на един месец.

Сервизите не носят отговорност за машини, не потърсени от собствениците им един месец след законния срок за ремонт!

Търговската гаранция за батерии и зарядни устройства, която “Евромастер Импорт-Експорт” ООД дава за територията на Република България, е както следва:

- **18 месеца за батерията и зарядното устройство от сериите: Raider Industrial, Raider Pro;**
- **12 месеца за батерията и зарядното устройство от сериите: Raider Power Tools, Raider Garden Tools;**

Гаранционният срок започва да тече от датата на закупуване. Гаранцията покрива всички дефекти, възникнали при правилно ползване на батерията и зарядното устройство, съобразно инструкцията за употреба. “Евромастер Импорт-Експорт” ООД осигурява гаранция, приложима при изброените по-долу условия, чрез безплатно отстраняване на дефекти на продукта, за които в рамките на гаранционния срок може да се докаже, че се дължат на дефекти в материала или при производството. Търговската гаранция е валидна при предоставяне на гаранционната карта на машината, попълнена правилно в момента на закупуване на продукта и фискален касов бон или фактура. Гаранционната карта трябва да съдържа модел и серийен номер на акумулаторната машина, окомплектована с батерия и зарядно устройство, име, подпис и печат на търговеца продал комплекта акумулаторен електроинструмент, подпис от страна на клиента, че е запознат с гаранционните условия и датата на покупката.

Гаранцията не покрива:

- износване на цветното покритие на батерията и зарядното устройство;
- повреди възникнали при транспорт, механични повреди /на корпуса и всички външни елементи на батерията и зарядното, включително декоративни/, при други външни въздействия и природни бедствия като пожари, наводнения, земетресения;
- дефекти от амортизация, нормално износване и изхабяване; Гаранцията за батерията и зарядното устройство отпада в случаите на:
- несъответстващ (или непълнен) серийен номер на комплекта акумулаторен електроинструмент с този попълнен на гаранционната карта;
- нарушение на целостта, изтриване или липса на етикета на производителя върху батерията и зарядното устройство;
- всички случаи на повреди, причинени от неправилна употреба (неспазване инструкцията за експлоатация), изпускане, удар, заливане с течности, небрежно боравене, и в случаи, че всички клетки в батерията са изтощени под критичния минимум;
- зареждане с неоригинални зарядни устройства, охранващият кабел на зарядното устройство е удължаван или подменян от клиента, или други външни въздействия в противоречие с изискванията на производителя;

- когато е правен опит за ремонт, монтаж, демонтаж, модификация от потребителя или промени от неупълномощени лица или фирми;
- при използване на батерията и зарядното устройство не по предназначение;
- повреди причинени в резултат на използването и съхранението на батерията и/или зарядното в друга среда освен препоръчаната от производителя (влажност, температура, вентилация, напрежение, запращеност и др.);
- при токови удари, гръмотевици, наводнения, пожари, други външни въздействия;
- при работа с нестандартна захранваща мрежа и с други неподходящи или нестандартни устройства;

Срокът за отремонтване на приети в сервиза батерии и зарядни устройства е в рамките на законния срок за ремонт- един месец, след който сервизите не носят отговорност в случай, че не са потърсени.

Законовата гаранция е съгласно изискванията на ЗЗП.

Независимо от търговската гаранция продавачът отговаря за липсата на съответствие на потребителската стока с договора за продажба съгласно гаранцията по чл. 112 – 115.

Чл. 112. (1) При несъответствие на потребителската стока с договора за продажба потребителят има право да предяви рекламация, като поиска от продавача да приведе стоката в съответствие с договора за продажба. В този случай потребителят може да избира между извършване на ремонт на стоката или замяната ѝ с нова, освен ако това е невъзможно или избраният от него начин за обезщетение е непропорционален в сравнение с другия.

(2) Смята се, че даден начин за обезщетяване на потребителя е непропорционален, ако неговото използване налага разходи на продавача, които в сравнение с другия начин на обезщетяване са неразумни, като се вземат предвид:

1. стойността на потребителската стока, ако нямаше липса на несъответствие;
2. значимостта на несъответствието;
3. възможността да се предложи на потребителя друг начин на обезщетяване, който не е свързан със значителни неудобства за него.

Чл. 113. (1) Когато потребителската стока не съответства на договора за продажба, продавачът е длъжен да я приведе в съответствие с договора за продажба.

(2) Привеждането на потребителската стока в съответствие с договора за продажба трябва да се извърши в рамките на един месец, считано от предявяването на рекламацията от потребителя.

(3) След изтичането на срока по ал. 2 потребителят има право да развали договора и да му бъде възстановена заплатената сума или да иска намаляване на цената на потребителската стока съгласно чл. 114.

(4) Привеждането на потребителската стока в съответствие с договора за продажба е безплатно за потребителя. Той не дължи разходи за експедиране на потребителската стока или за материали и труд, свързани с ремонта ѝ, и не трябва да понася значителни неудобства.

(5) Потребителят може да иска и обезщетение за претърпените вследствие на несъответствието вреди.

Чл. 114. (1) При несъответствие на потребителската стока с договора за продажба и когато потребителят не е удовлетворен от решаването на рекламацията по чл. 113, той има право на избор между една от следните възможности:

1. разваляне на договора и възстановяване на заплатената от него сума;
2. намаляване на цената.
- (2) Потребителят не може да претендира за възстановяване на заплатената сума или за намаляване цената на стоката, когато търговецът се съгласи да бъде извършена замяна на потребителската стока с нова или да се поправи стоката в рамките на един месец от предявяване на рекламацията от потребителя.
- (3) Търговецът е длъжен да удовлетвори искане за разваляне на договора и да възстанови заплатената от потребителя сума, когато след като е удовлетворил три рекламации на потребителя чрез извършване на ремонт на една и съща стока, в рамките на срока на гаранцията по чл. 115, е налице следваща поява на несъответствие на стоката с договора за продажба.
- (4) Потребителят не може да претендира за разваляне на договора, ако несъответствието на потребителската стока с договора е незначително. Чл. 115. (1) Потребителят може да упражни правото си по този раздел в срок до две години, считано от доставянето на потребителската стока.
- (2) Срокът по ал. 1 спира да тече през времето, необходимо за поправката или замяната на потребителската стока или за постигане на споразумение между продавача и потребителя за решаване на спора.
- (3) Упражняването на правото на потребителя по ал. 1 не е обвързано с никакъв друг срок за предявяване на иск, различен от срока по ал. 1.

Elektroinstrumenti „RAIDER“ su konstruisani i proizvedeni u saglasnosti sa normativnim dokumentima i standardima u skladu sa svim zahtevima za bezbednost koji važe na teritoriji Srbija

Sadržaj i obuhvat trgovačke garancije

Uslovi garancije

Garantni rok na teritoriji Srbija je 2 godine i teče od datuma kupovine elektrouredjaja.

Kupac-korisnik elektrouredjaja ima pravo na besplatnu popravku u osiguranom garantnom periodu, ako je garantni list popunjen ispravno potpisan i pečatiran od strane prodavca koji je uređaj prodao, potpisan od strane kupca kojim potvrđuje da je upoznat sa uslovima garancije i fiskalni račun kojim potvrđuje datum kupovine uređaja.

Za popravku i reklamaciju se primaju samo dobro očišćene mašine!

Popravka kvara priznatog sa naše strane u garantnom roku se izvršava na sledeći način: po našem izboru mi popravljamo pokvareni uređaj besplatno ili ga menjamo za nov i garantni rok se ne obnavlja.

Uređaj treba da se koristi strogo po instrukcijama navedenim u uputstvu za upotrebu.

Za bezbedan rad sa elektrouredjajem neophodno je da kupac pre početka upotrebe aparata pažljivo pročita uputstvo za upotrebu, zatim uputstvo za bezbednost pri radu i naravno da koristi uređaj za to za šta je namenjen. Uređaj zahteva periodično čišćenje i adekvatno održavanje .

Garancija ne pokriva:

- ishabanu boju elektroaparata
- delovi i potrošni materijal koji podleže habanju prilikom upotrebe kao što su: grejs, ulje, četke, valjci, i dr.
- dodatni pribor i potrošni materijal kao što: rukohvati, baterije, kutije, dodatci za napajanje, svrdla, diskovi za sečenje, noževi, lanci, šmirgle, graničnici, kabli i dr.
- električni osigurači i sijalice
- mehanička oštećenja na telu aparat, dekorativni elementi na aparatu, štitnici za oči, štitnici za dodatke za sečenje, gumene ploče, učvršćivači, lenjiri, kabal i utičnica.
- celokupna oštrenja aparata nasatala kao posledica požara, poplava, zemljotresa i dr.

Otkaz garancije

Pravo da otkáže popravku (remont) u garantnom roku ima u sledećim slučajevima:

- Neodgovarajući (ili ne popunjen) serijski broj proizvoda u poredjenju sa serijskim brojem koji je upisan na garantni list
- Identifikaciona nalepnica proizvoda je izbrisana ili je nema.
- Ako je neko iz neovlašćenog servisa već pokušao da popravi aparat.
- Kvar je nastao kao posledica nepravilne upotrebe aparata (nisu poštovane instrukcije navedene u uputstvu za upotrebu) od strane kupca ili drugih lica.
- Oštećenja su nastala usled nemarne upotrebe aparata.
- Oštećenje rotora ili statora u vidu slepljivanja nastala kao posledica topljenja izolacije a prouzrokovana prekomernom upotrebom aparata.
- Oštećenje rotora ili statora posledica preopterećenja ili oštećenog sistema za ventilaciju koja se manifestuje ravnomernim potamnivanjem kolektora ili zavojnica.
- Nedostaju zaštitni diskovi, ili drugi delovi uređaja koji su deo konstrukcije aparata i imaju za cilj da osiguraju bezbedan rada sa aparatom prilikom pravilne upotrebe.
- Kabal za napajanje aparata je produžavan ili menjan od strane kupca.
- Šteta naneta preopterećenjem, zbog nedostatka ventilacije ili nedovoljnog podmazivanja pokretnih komponenti.
- Sklonjeni lageri zbog preopterećenja ili dugotrajne upotre.

Rok za popravku uređaja koji je primljen u servis je 45 dena.

Ovlašćeni servis ne snosi odgovornost za aparate koje vlasnik nije došao da preuzme mesec dana nakon isteka zakonskog roka za popravku!

RAIDER

SC EUROMASTER SRL
STR.HORIA,CLOSCA SI CRISAN,NR.5,HALA 3,OTOPENI, ILFOV TEL/
FAX:021.351.01.06

CERTIFICAT DE GARANTIE

Nr. _____ din _____

Denumirea produsului _____

Seria de fabricatie a produsului _____

Caracteristici tehnice _____

Garantie comerciala : PODUS HOBBY.Termen de garantie: 24 luni de la data vanzarii
catre consumatorii casnici (pentru toata gama RAIDER).

Durata medie de utilizare: 3 ani

Vandut prin societatea _____ din localitatea
_____ str. _____ nr. _____ cu

factura nr. _____ din _____

Cumparator _____

Data cumpararii produsului _____

LISTA CENTRELOR SERVICE AUTORIZATE

- SC Stefan Alex SRL- Str.Parcului Bl.K4,ScE,Ap.1, Calarasi , Tel : 0735.199.024
- ABC International SRL - Str.Babadag nr.5,Bloc1Sc.A parter,Tulcea; Tel : 0240.518.260
- Euro 94 SRL - Sos.Chitilei 60A sect1, Bucuresti ; Tel : 021.668.72.60
- SC Viva Metal Decor SRL- STR. ALBESTI NR. 10 (IN INCINTA FOSTEI AUTOBAZE ZENIT), Curtea de Arges; Tel : 0722.531.168 / 0732.148.633
- SC BUFFALO COM SRL – Sos Transilvaniei , Nr 17-19 , Oradea ; Tel: 0749.217.717
- SC AZIF COM SRL- Piata Chiriac Magazinul Universal, Craiova,Judetul Dolj, tel.0788.419.858,fax 0251.522.131
- SC GUMSERVICE SRL, Miercurea Ciuc, Str. George Cosbuc Nr. 14, TEL. 0266371183
- SC ADA TRADING SRL Calea Bucurestilor nr.64, bloc C1-3, Otopeni Ilfov.Tel/fax 0213504379
- SC TEHNO HOBY SRL strada Erou Bucur.nr.9, Piatra Neamt, judetul Neamt;Tel.0233236333, Fax.0233222026
- SC BASAROM COM SRL, Sos Alexandriei , Nr. 6A, Bragadiru, Ilfov, Tel 0214201637, Fax 0214201638.

14. EVIDENTA REPARATIILOR IN PERIOADA DE GARANTIE

Nr crt	Data reclamatie	Data rezolvare reclamatie	Reparatie executata/ piese inlocuite	Prelungire garantie	Garantie ptr. service	Nume si semnatura depanator	Semnatura consumator
<u>1</u>							
<u>2</u>							
<u>3</u>							
<u>4</u>							
<u>5</u>							
<u>6</u>							
<u>7</u>							

IMPORTATOR:
SC Euromaster SRL

VANZATOR:
Semnatura / stampila

15.AM CITIT CONDITIILE DE ACORDARE A GARANTIEI SI AM LUAT LA CUNOSTINTA.NU AM OBIECTIUNI (SEMNTATURA CONSUMATORULUI) _____

Prezentul certificat de garantie este in conformitate cu prevederile HG 449/2003, privind comercializarea produselor si garantiile asociate cu OG 21/2008 si OG 174/2008 cu modificarile si completarile ulterioare republicate si nu afecteaza drepturile consumatorilor.

Produsul beneficiaza de o garantie legala de conformitate de 24 luni(2 ani).Existenta garantiei legale de conformitate si a celei comerciale nu exclude existenta garantiei de viciu ascuns conform OG 21/2008, cu modificarile si completarile ulterioare republicate si a codului civil.

Garantia presupune repararea gratuita a defectelor datorate producatorului, in cadrul termenului de garantie

1. Vanzatorul care comercializeaza produsul are obligatia sa faca demonstratia de functionare a produsului si sa explice consumatorului modul de utilizare al acestuia, in cazul in care consumatorul solicita acest lucru.
 2. Produsul defect va fi receptionat de catre unitatea de service de care apartine care va efectua diagnosticarea defectului.
 3. Unitatea service are obligatia de a efectua diagnosticarea, expertizarea si depanarea, in perioada de garantie, gratuit, in cel mult 15 zile de la data inregistrarii reclamatiei consumatorului. In cazul in care produsul nu poate fi reparat, el va fi inlocuit imediat dupa ce se constata imposibilitatea folosirii acestuia, cu un produs similar, acordandu-se un nou termen de garantie care va curge de la data preschimbării produsului sau i se va restitui beneficiarului contravaloarea produsului. Agentul economic are aceleasi obligatii pentru produsul inlocuit ca si pentru produsul vandut initial.
 4. Durata termenului de garantie se prelungeste cu termenul scurs de la data la care consumatorul a reclamat defectarea produsului, pana la data repunerii in functiune a acestuia, acest fapt fiind in scris in certificatul de garantie de catre unitatea service care a executat reparatia.
 5. Pentru a beneficia de garantie, cumparatorul are obligatia de a respecta instructiunile de utilizare/ intretinere predate de vanzator o data cu produsul si de a nu permite interventii asupra produsului din partea unor persoane neautorizate sa acorde service.
 6. In cazul unor defectiuni aparute in cadrul termenului de garantie, cumparatorul se va prezenta la unitatea service cu bonul/factura de cumparare, certificatul de garantie si reclamația referitoare la deficiențele produsului.
 7. Vanzatorul este obligat fata de consumator, pentru produsul reclamat in cadrul termenului de garantie, sa asigure si sa suporte toate cheltuielile pentru repararea sau inlocuirea acestuia, precum si cheltuielile de diagnosticare, expertizare, ambalare si transport.
 8. Producatorul si vanzatorul sunt exonerati de obligatiile lor privind garantia, daca defectiunea s-a produs din cauza nerespectării de catre consumator a instructiunilor de utilizare, intretinere, manipulare, transport, depozitare, cuprinse in documentatia care insoteste produsul.
 9. Vanzatorul este obligat sa asigure repararea sau inlocuirea gratuita a produsului dupa expirarea termenului de garantie, in cazul in care defectiunea s-a datorat unor vicii ascunse, confirmate prin expertize tehnice efectuate de un organism neutru, aparute in cadrul duratei medii de utilizare a acestuia, caz in care cheltuielile aferente vor fi suportate de vanzator.
- 10. ATENTIE! RESPECTATI INTOCMAI INSTRUCIUNILE DIN MANUALUL DE UTILIZARE A PRODUSULUI!**
11. La expirarea perioadei de garantie (postgarantie) depanarea produsului se va efectua contra cost, la solicitarea clientului.
 12. La efectuarea unor lucrari service pentru lucrarea de remediere a defectului, in cazul in care lucrarea nu necesita utilizarea de piese de schimb, prestatorul va acorda pentru lucrare obligatoriu o garantie de cel putin 3 luni.
 13. Lista unitatilor service este mentionata in prezentul certificate de garantie.

GARANCIJSKA IZJAVA

MODEL	
SERIJSKA ŠT.	
GARANCIJSKI ROK	
PRODAJALEC	
IME/FIRMA	
NASLOV	
DATUM in ŽIG	

Deklaracija: Poreklo Kitajska, Euromaster Import Export Ltd. Je pooblaščen predstavnik proizvajalca in lastnik blagovne znamke RAIDER.

Distributer in prodajalec za slovenijo: Topmaster d.o.o.

SERVISER: Topmaster d.o.o.

Garancija: Garancija velja 24 mesecev od dneva pravilno zavedene prodaje. Ta garancija se izda samo za stranke, ki so orodje plačila. V primeru težav, ki jih povzroča proizvodna napaka v garancijskem roku, proizvajalec nadomesti brezplačno menjavo delov za priznano napako. Rezervni deli so dobavljivi še 36 mesecev po preteku garancije.

Pošiljanje orodja in delo, se v vsakem primeru plača in bremenijo stranko. Izključeno iz garancije: škoda, nastalo zaradi slabega vzdrževana, malomarnosti in uporabe, ki ni v skladu splošnimi pogoji ne priznamo.

RAIDER zagotavlja svojim proizvodom kljub napakami v oblikovanju in proizvodnji za čas enega leta od dneva nakupa. Ta garancija ne vključuje redne obrabe obeh kovinskih in nekovinskih delov, zlorabe, z uporabo opreme preko svoje zmogljivosti in vse obrabe ali poškodb, ki so nastale kot rezultat s pomočjo hidravlične tekočine, ki je ne priporoča proizvajalec.

Prosimo, upoštevajte, da naše naprave niso namenjene uporabi v poslovnih, trgovskih in industrijskih aplikacijah. Zato se garancija razveljavi, če se oprema uporablja v aplikacijah poslovnih, trgovskih in industrijskih ali drugih enakovrednih dejavnosti. V nadaljevanju se prav tako izključi iz naše garancije: nadomestilo za poškodbe pri prevozu in škodo, nastalo zaradi neizpolnjevanja za vgradnjo / sestavljanje navodil ali škodo, nastalo zaradi nestrokovnega montaže, neupoštevanja navodil, zlorabo ali neprimerno uporabo (na primer preobremenitev naprave), vdorom tujkov v napravo (npr. pesek ali prah), ki učinkov sile ali zaradi zunanjih dogodkov (npr. škoda, povzročena z napravo) in normalne obrabe zaradi nepravilnega delovanja naprave.

DATUM SPREJEMA	
OPIS OKVARE	
DATUM OKVARE	
DATUM PRODAJE	
PODPIS	

ZASTOPA IN PRODAJA: Topmaster d.o.o., Pot k sejmišču 30, 1231 Ljubljana

Tel. 01 6204390, info@topmaster.si, www.topmaster.si

“RAIDER” power tools are designed and manufactured in accordance with the regulations and standards for compliance with all safety requirements.

Content and scope of the commercial guarantee.

WARRANTY CONDITIONS

The warranty period is:

- For domestic use (private) - 24 months.
- For professional use (for companies) - 12 months.

User is entitled to free repair service in insured warranty period if the warranty card is filled properly made with signature and dealer's stamp, sold the instrument signed by the client that is aware of the warranty conditions and fiscal cash register receipt or invoice showing the date of purchase.

Repairs are accepted only cleaned machines!

Appliances should only be used appropriately and in accordance with the instructions.

To ensure safe operation is required the customer to be familiar with instructions for use of power tool safety rules when working with it and its particular purpose. The unit requires periodic cleaning and proper maintenance.

Warranty does not cover:

- Wear of colored coating of tools;
- Parts and consumables, which are subject to wear caused by use such as: grease, oil, brushes, guides, rollers, pads, drive belts, flexible wire shaft, bearings, seals, piston with a hammer tackers, etc.;
- Accessories and supplies such as: handles, nose, batteries, cases, chargers, drills, cutting discs, chisel knives, chains, sandpaper, stops, polishing discs, chucks (grip, holder of the cutting tool) to cord reel itself cord for lawn mowers, etc.;
- Fusible fuses and bulbs;
- Mechanical damage to the hull and all external components of the device, including ornamental;
- Fuses eye fuses cutting tools, rubber plates, frames, rulers, etc.;
- Cord and plug;
- Overall damage to instruments caused by natural disasters such as fires, floods, earthquakes, etc.;

The warranty is not valid in cases where:

- Inconsistent serial number of this article with a completed warranty card;
- The label is removed or completely missing one;
- Is attempting to unauthorized interference with unauthorized service base camp;
- Damage caused due to misuse (non instructions) of the device by the customer;
- Damage caused due to careless handling of the device;
- Damage to rotor or stator, consisting of the bonding between them, due to melting of insulation caused by the continuous overload;
- Damage to rotor or stator caused by overload or impaired ventilation, expressed in the change of the collector or windings;
- No protective disks, support panels or other components that are part of the structure of the instrument and are intended to ensure its safe and proper operation;
- The cord of the instrument is extended or replaced by the customer;
- Damage caused by overload or lack of ventilation and insufficient lubrication of moving components;
- Wear and tear bearings or blocked due to overloading, or powder;
- Broken bearing collar;
- Breach the integrity of the teeth of gears (broken, worn);
- Broken spline or bolting;
- Failure On/Off switch or electronic control caused by dust or breakage;
- Broken gear box (head) caused by the lock mechanism;
- Occurrence of abnormal clearance between piston and cylinder as a result of overloading or dust;
- Tightening between piston and cylinder as a result of overloading or dust;
- Damaged centrifugal wheel and brake (discolored) - due to work by a blocked brake;

The deadline for a renovated adopted in electric service is within a month.

Workshops are not responsible for the instruments are not contacted by the owners one month after the statutory period for repair!

Електричните апарати "Рајдер" се дизајнирани и произведени во согласност со нормативните документи и стандарди во согласност со сите барања за безбедност што се применуваат.

Содржината и опфат на гаранцијата

Услови на Гаранцијата

Рокот на гаранцијата се наведува во гарантниот лист и важи од датумот на купување на производот. Купувачот/Корисникот на електричната опрема имаат право на бесплатни поправки на уредот доколку истиот е во гарантираниот период, доколку гарантниот лист е правилно пополнет со потпис и печат од страна на продавачот кој го продал уредот, потпишан од страна на купувачот кој потврдува дека е запознаен со условите на гаранцијата и со фискална сметка или фактура која го потврдува датумот на купување на електричниот апарат.

За поправка и рекламација ќе бидат примени само добро исчистени машини!

Поправката на дефекти признати од наша страна во гарантираниот рок се изведува на следниот начин: по наш избор ги поправаме дефектите уреди бесплатно или ги менуваме за нови доколку се во гарантниот рок и доколку не е можно сервисирање.

Уредот треба да се користи строго по упатствата и прописите пропишани во упатството.

За безбедно работење со електричниот уред неопходно е купувачот пред да започне со користење на уредот, да се запознае со упатството за употреба, да се запознае со ставките за безбедност при работа и да го користи уредот за тоа што е наведено во упатството. Уредот бара периодично чистење и адекватно одржување.

Гаранцијата не опфаќа:

- Губење на бојата на машината.
- Делови и потрошни материјали кој подлежат на абеење при употреба, како што се: маст, масло, четкици, водичи, ваљачи, ролки, подлошки, погонски ремени, флексибилно вратило, лагери, семеринги, клип, работно тркало и др.
- Опрема и материјали како што се: Рачки,кабли, батерии, кутии, додатоци за напојување, бургии, дискови за сечење, ножеви ланци, шмиргли, граничници, конец за сечење и др.
- Стопени електрични осигурувачи и заштити
- Механички оштетувања на телото на уредот, декоративни елементи.
- Заштита за очите, заштита за сечење, гумирани плочки, затварачи, мерила и др.
- Кабел и приклучоци.
- Целокупно оштетување на апаратот настанато како последица од пожар, поплава, земјотрес и сл.

Поништување на гаранцијата

Правото да се поништи поправката (ремонт) во рамките на гарантниот период е во следниве случаи:

- Серискиот број заведен во гаранцијата не одговара со серискиот број на машината .
 - Налепницата за идентификација залепена на производот е избришана или е исчезната.
 - Доколку друго лице кое не е овластениот сервис се обиде да го поправа уредот.
 - Доколку не се појава како резултат на несоодветна употреба на уредот (не следи ги инструкциите наведени во упатството) од страна на купувачот или друго лице.
 - Дефектот е предизвикан од невнимателна употреба со апаратот
 - Оштетувања предизвикани од работа со дотрајани (или лошо поставени) елементи за сечење
 - Оштетувањата на роторот или статорот настанале како последица на топењето на изолацијата предизвикано од прекумерно користење на апаратот.
 - Оштетувањата на роторот или статорот резултат на преоптоварување или оштетен на системот за вентилација која се манифестира со рамномерно потемнување на колекторот или намотката.
 - Недостигаат заштитните дискови, или други делови кои се дел од составната опрема и се наменети за да се обезбеди безбедно работење со уредот кога се користи правилно.
 - Електричниот кабел на машината е продолжен или замени од страна на корисникот.
 - Оштетувања на уредот од преоптеретување, лоша вентилација и од недоволно подмачкување на подвижните делови
 - Оштетени лагери поради преоптоварување или долготрајна работа.
 - Скршено легло за лагери од страна на блокиран лагер
 - Некомплетен заб на запчаникот (скршен, изабен)
 - Скршено шпонково или вилушесто лежиште
 - Оштетувања во електриката за клучот како резултат на прашина или кршење
 - Оштетување на редукционата кутија (глава) настанато од механизмот за заклучување
 - Појава на невообичаена лабавост помеѓу клипот и цилиндарот како резултат на преоптеретување, долготрајна употреба или прашина
 - Затегнатост помеѓу клипот и цилиндарот како резултат на преоптеретување прекумерна употреба или прашина
 - Оштетено централно тркало и кочницата(променета на боја) - последица на работа со блокирана кочница
- Крајниот рок за поправка на уредот кој е примена во сервисот е 45 дена.
- Овластениот сервис не сноси одговорност за опремата доколку сопственикот не ја подигне еден месец по истекот на законскиот рок за поправка на машината!

Εξουσία »RAIDER“ έχει σχεδιαστεί και κατασκευαστεί σύμφωνα με τη Δημοκρατία της Βουλγαρίας στους κανονισμούς και τα πρότυπα για τη συμμόρφωση με όλες τις απαιτήσεις ασφάλειας.
Περιεχόμενο και πεδίο εφαρμογής της εμπορικής εγγύησης

Εγγύηση

Η περίοδος εγγύησης "Euromaster Import-Export ΕΠΕ δίνει το έδαφος της Βουλγαρίας είναι 24 μήνες. Χρήστης έχει δικαίωμα να δωρεάν υπηρεσία επιδιόρθωσης ασφαλισμένος περιόδου εγγύησης, εφόσον η κάρτα εγγύησης συμπληρωθεί σωστά φτιαγμένο με υπογραφή και σφραγίδα αντιπρόσωπο, πώλησε τη μονάδα, η οποία υπεγράφη από τον πελάτη ότι έχει επίγνωση των συνθηκών εγγύησης και φορολογική ταμειακή μηχανή απόδειξη ή τιμολόγιο αναγράφεται η ημερομηνία της αγοράς.

Επισκευή και Επιστροφές γίνονται δεκτές μόνο καθαρίζονται μηχανές!

Κατάρνηση αναγνωρίζεται από ελάττωμα εγγύησης μας, έχει ως εξής: κατά την κρίση μας, είμαστε ελεύθεροι επισκευή ελαττωματικών όργανο ή να αντικατασταθούν με νέα, όπως η εγγύηση δεν ανανεώνεται.

Οι συσκευές πρέπει να χρησιμοποιούνται μόνο κατάλληλα και σύμφωνα με τις οδηγίες.

Για να εξασφαλιστεί η ασφαλής λειτουργία είναι υποχρέωση να είναι εξοικειωμένος με οδηγίες για τη χρήση των κανόνων ασφάλειας ισχύς του εργαλείου, όταν ασχολούνται με αυτό και κυρίως ο σκοπός της. Η μονάδα απαιτεί περιοδικός καθαρισμός και η σωστή συντήρηση.

Η εγγύηση δεν καλύπτει:

- Να φοράτε χρώματος των εργαλείων
- Ανταλλακτικά και αναλώσιμα, τα οποία υπόκεινται σε φθορά που προκαλείται από τη χρήση, όπως: λίπη, λάδια, πιπέλα, οδηγοί, οδοστρωτήρες, τα μαξιλάρια, οι κινητήριιοι μίαντες, εύκαμπτο άξονα σύρμα, ρουλεμάν, σφραγίδες, πιστόνια με ένα σφυρί συρραπτικά, κλπ.
- Αξεσουάρ και αναλώσιμα όπως: λαβές, τη μύτη, μπαταρίες, περιπτώσεις, φορτιστές, τρυπάνια, δίσκοι κοπής, σμίλη μαχαίρια, αλυσίδες, γυαλόχαρτο, στάσεις, δίσκοι για στίλβωση, τσοκ (grip, κάτοχος του εργαλείο κοπής) για να τροχών καλώδιο το ίδιο καλώδιο για μηχανές κουρέματος γκαζόν, κ.λπ.
- Χωνευτό ασφάλειες και λάμπες
- Μηχανική βλάβη στο κύτος και όλα τα εξωτερικά μέρη της συσκευής, συμπεριλαμβανομένων των διακοσμητικών
- Ασφάλειες μάτι ασφάλειες εργαλεία κοπής, πλάκες από καουτσούκ, κουφώματα, χάρακες, κλπ.
- Το καλώδιο και το βύσμα
- Η συνολική ζημία σε πράξεις που προκλήθηκαν από φυσικές καταστροφές όπως πλημμύρες πυρκαγιές,, σεισμοί κ.λπ.

Απόσυρση από την εγγύηση

"Euromaster I / E Ltd έχει το δικαίωμα να αρνηθεί την παροχή υπηρεσιών εγγύησης, σε περιπτώσεις κατά τις οποίες:

- Ασυνηπής (ή κενό) τον αύξοντα αριθμό του άρθρου αυτού με μια συμπληρωμένη κάρτα εγγύησης
- Indetifikatsionniyat να αφαιρεθεί το σήμα ή εντελώς λείπει ένα
- Προσπαθεί να ανεπίτρεπτη παρέμβαση στην παράνομη κατασκήνωση βάσης υπηρεσία
- Ζημιές που προκλήθηκαν λόγω κακής χρήσης (μη οδηγίες) της συσκευής από τον πελάτη ή σε τρίτους
- Ζημία που προκαλείται λόγω της απρόσεκτο χειρισμό της συσκευής
- Βλάβη στο στροφείο ή στάτη, που αποτελείται από το δέσιμο μεταξύ τους, λόγω της τήξης των μόνωσης που προκαλούνται από τη συνεχιζόμενη υπερφόρτωση
- Βλάβη στο στροφείο ή στάτη που προκαλούνται από υπερφόρτωση ή διαταραχή αερισμού, εκφράζεται στην αλλαγή του συλλέκτη ή περιελίξεις
- Δεν υπάρχει προστατευτικό δίσκοι, πλάκες στήριξης ή άλλες συνιστώσες που αποτελούν μέρος της δομής του μέσου και έχουν ως στόχο να εξασφαλίσει την ασφαλή και σωστή λειτουργία του
- Το καλώδιο του οργάνου επεκτείνεται ή να αντικατασταθεί από τον πελάτη
- Ζημιές που προκλήθηκαν από υπερφόρτωση ή η έλλειψη αερισμού και ανεπαρκή λίπανση των κινούμενων εξαρτημάτων
- Ρουλεμάν φθορά ή μπλοκαριστεί λόγω υπερφόρτωσης, συνεχή λειτουργία ή σε σκόνη
- Broken φέρει κολάρο
- Λαμβάνοντας σπασμένα στρατόπεδο φωλιά μπλοκάρει ή σπασμένο κολάρο
- Παραβίαση της ακεραιότητας των δοντιών των αλιευτικών εργαλείων (σπασμένα, φθαρμένα)
- Broken shronkono ή γαζών
- El.klyuch Παράλειψη ή ηλεκτρονικό σύστημα ελέγχου που προκαλούνται από τη σκόνη ή ρίξη
- Broken κιβώτιο ταχυτήτων (το κεφάλι) που προκαλείται από την κλειδαριά μηχανισμού
- Η εμφάνιση αφύσικη απόσταση μεταξύ εμβόλου και κυλίνδρου, ως αποτέλεσμα της υπερφόρτωσης, συνεχή λειτουργία ή σε σκόνη
- Σύσφιξη μεταξύ εμβόλου και του κυλίνδρου, ως αποτέλεσμα της υπερφόρτωσης, συνεχή λειτουργία ή σε σκόνη
- Κατεστραμμένα φυγόκεντρες τροχό και φρένο (αποχρωματισμός) - που οφείλεται στην εργασία κατά το δεσμευμένο φρένο

Η προθεσμία για ένα ανακαινισμένο εγκρίθηκε το ηλεκτρικό υπηρεσία είναι μέσα σε ένα μήνα.

Εργαστήρια δεν είναι υπεύθυνοι για τα εργαλεία, αξήτητα από τους ιδιοκτήτες τους ένα μήνα μετά την νόμιμη προθεσμίας για επισκευή!

Ανεξάρτητα από την εμπορική εγγύηση, ο πωλητής είναι υπεύθυνος για την έλλειψη συμμόρφωσης των καταναλωτικών αγαθών με τη σύμβαση για την πώληση στο πλαίσιο της ΣΕΣ.

WARRANTY CARD

MODEL

SERIAL №

TERM

(for details see the warranty conditions)

№, date of invoice / cash receipt

DETAILS OF BUYER

NAME / COMPANY

(be filled in by the employee)

ADDRESS

(be filled in by the employee)

SIGNATURE OF BUYER

(I am familiar with warranty conditions and the operating device is in good working order and accessory)

DETAILS OF SELLER

NAME / COMPANY

(be filled in by the employee)

ADDRESS

(be filled in by the employee)

DATE / STAMP

SERVICE REPORT

Receiving Protocol	Date of adoption	Description of the defect	Date of transmission	Signature

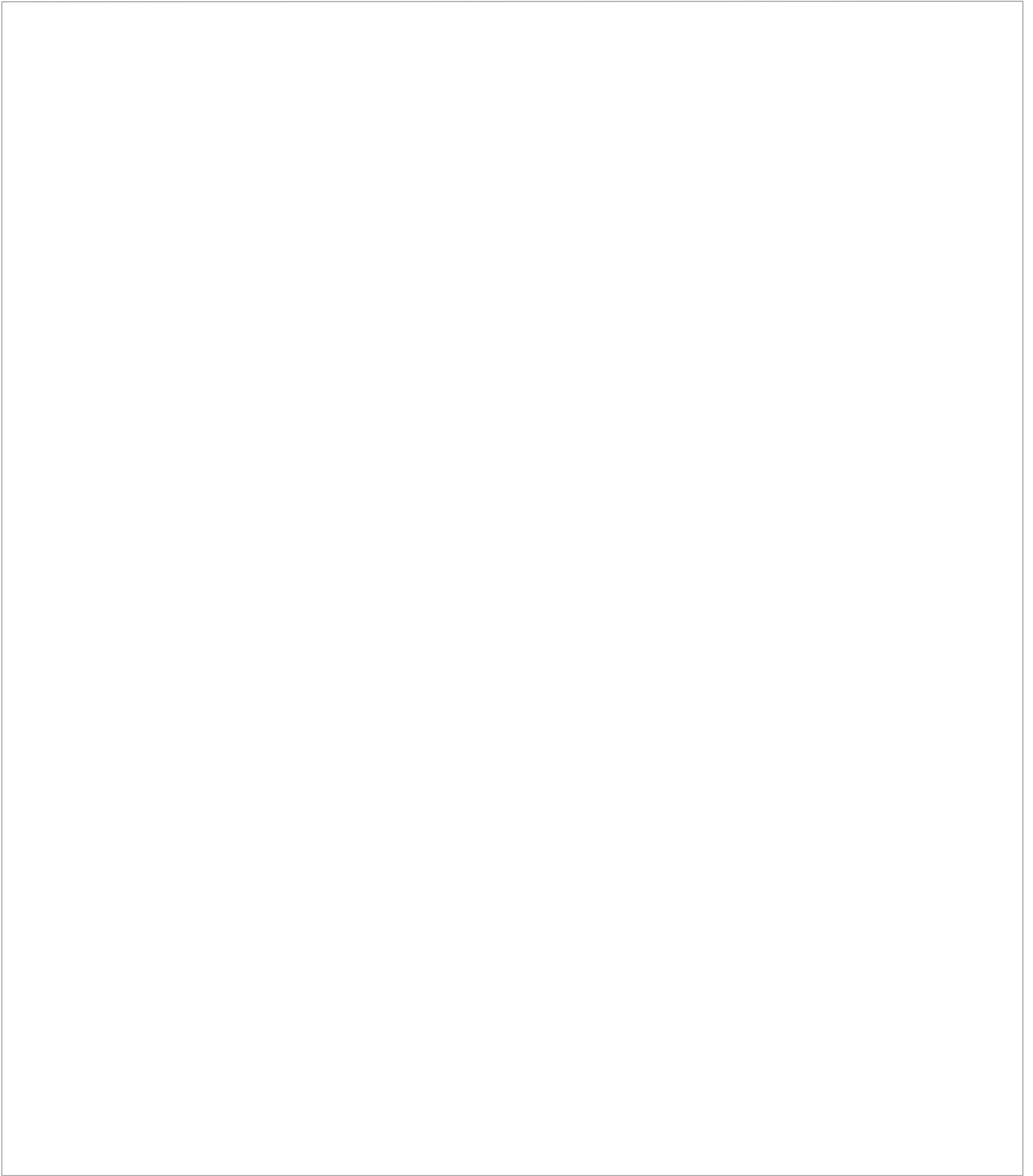

EUROMASTER IMPORT EXPORT LTD

1231, Sofia, Bulgaria, 246 Lomsko shose Blvd.,

tel.: +359 700 44 155

fax: + 359 2 934 00 90

www.euromasterbg.com; e-mail: info@euromasterbg.com

