

# RAIDER GARDEN TOOLS

- Ресачка електрическа
- Electric chain saw
- Električna motorna testera
- Drujba electrica
- Електрична пила
- Električna žaga

RD-ECS25

USER'S MANUAL



**RAIDER**<sup>®</sup>  
Garden Tools

## Contents

2	BG	схема
3	BG	инструкции за експлоатация
15	EN	instructions' manual
26	SR	uputstva za upotrebu
37	RO	instructiuni
48	MK	указания безопасности
60	SL	navodila



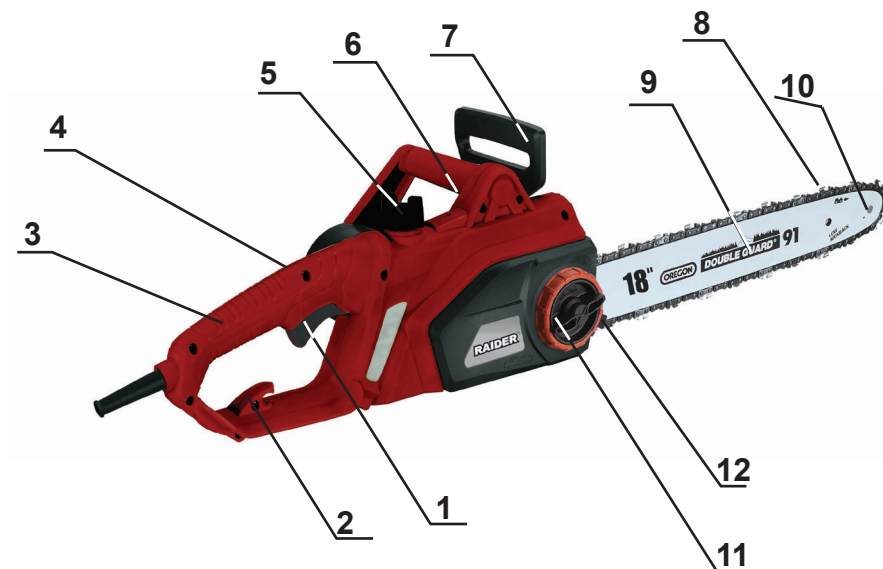

Изобразени елементи:

1. Пусков прекъсвач.
2. Кука за захващане на кабела на удължителя.
3. Задна ръкохватка.
4. Блокировка на пусковия прекъсвач.
5. Капачка на резервоара за масло за смазване на веригата.
6. Предна ръкохватка.
7. Лост на спирачката и предпазител на ръката.
8. Режеща верига.
9. Водеща шина.
10. Зъбно колело ("звездочка") на водещата шина.
11. Винт за регулиране затягането на веригата.
12. Закрепваща гайка на водещата шина.



Двойна изолация  
Double isolation



Носете защитни антифони!  
Always wear hearing protection!



Носете защитни очила!  
Wear safety glasses!



Прочетете ръководството преди употреба!  
Refer to instruction manual booklet!



Носете защитна маска!  
Wear dust mask!

## Оригинална инструкция за употреба

Уважаеми потребители,

Поздравления за покупката на електрически верижен трион от най-бързоразвиващата се марка за инструменти - RAIDER. При правилно инсталиране и експлоатация, RAIDER са сигурни и надеждни машини и работата с тях ще Ви достави истинско удоволствие. За Вашето удобство е изградена и отличната сервисна мрежа с 36 сервиса в цялата страна.

Преди да използвате тази машина, моля, внимателно се запознайте с настоящата "Инструкцията за употреба".

В интерес на Вашата безопасност и с цел осигуряване на правилната и употреба, прочетете настоящите инструкции внимателно, включително препоръките и предупрежденията в тях. За избягване на ненужни грешки и инциденти, важно е тези инструкции да останат на разположение за бъдещи справки на всички, които ще ползват машината. Ако я продадете на нов собственик то "Инструкцията за употреба" трябва да се предаде заедно с нея, за да може новия ползвател да се запознае със съответните мерки за безопасност и инструкциите за работа.

"Евромастер Импорт Експорт" ООД е упълномощен представител на производителя и собственик на търговската марка RAIDER. Адресът на управление на фирмата е гр. София 1231, бул. "Ломско шосе" 246, тел. 02 934 33 33, 934 10 10, [www.raider.bg](http://www.raider.bg); [www.euromasterbg.com](http://www.euromasterbg.com); e-mail: [info@euromasterbg.com](mailto:info@euromasterbg.com).

От 2006 година във фирмата е въведена системата за управление на качеството ISO 9001:2008 с обхват на сертификацията: Търговия, внос, износ и сервис на професионални и хоби електрически, пневматични и механични инструменти и обща железария. Сертификатът е издаден от Moody International Certification Ltd., England.

### Технически данни

параметър	мерна единица	стойност
Модел	-	RD-ECS25
Захранващо напрежение	V AC	230
Честота на променливия ток	Hz	50
Мощност	W	2400
Брой на водещите звена на веригата	-	62
Стъпка на веригата	inch "	3/8
Дебелина на водещите звена на веригата	inch " (mm)	.050 (1.3)
Масло за веригата	-	SAE 10W30
Капацитет на резервоара за масло	ml	150
Скорост на режещата верига на триона (без натоварване)	m/s	12.1
Време за задействане на спирачката	s	0.12
Препоръчителни дължини на водещата шина	min - max	400 - 450 mm, (16" - 18")
Дължина на рязане с водеща шина 400 mm (16")	mm	390
Дължина на рязане с водеща шина 450 mm (18")	mm	430
Клас на защита	-	II

#### 1. Общи указания за безопасна работа.

Прочетете внимателно всички указания. Неспазването на приведените по-долу указания може да доведе до токов удар, пожар и/или тежки травми. Съхранявайте тези указания на сигурно място.

##### 1.1. Безопасна експлоатация на електрическите верижни триони.

Предупреждение!

На лицата незапознати с текста на инструкцията не се разрешава да използват верижния трион.

Електрическият трион може да бъде употребяван само за рязане на дървесина.

Потребителят поема целия риск в случай на употреба на триона за други цели осъзнавайки, че това може да бъде опасно.

Производителят не носи отговорност за щети произлизащи от неправилната експлоатация на верижния трион.

##### 1.2. Работно място.

На работното място следва да се поддържа ред и да се осигури добро осветление.

Безпорядъкът и лошото осветление могат да доведат до нещастни случаи особено при употребата на верижни триони.

Да не се допускат деца и странични наблюдатели до работното място.

Невниманието на оператора може да доведе до загубата на контрол върху машината.

##### 1.3. Безопасност при работа с електрически ток.

1.3.1. Щепселът на верижния трион трябва да е подходящ за използвания контакт. В никакъв случай не се допуска изменение на конструкцията на щепсела. Когато работите със занулените електроуреди, не използвайте адаптери за щепсела.

Ползването на оригинални щепсели и контакти намалява риска от възникване на токов удар.

##### 1.3.2. Предпазвайте верижния трион си от дъжд и влага.

Проникването на вода в верижния трион повишава опасността от токов удар.

1.3.3. Не използвайте захранващия кабел за цели, за които той не е предвиден, напр. за да носите верижния трион за кабела или да извадите щепсела от контакта. Предпазвайте кабела от нагряване, омасляване, допир до остри ръбове или до подвижни звена на машини.

Повредените или усукани кабели увеличават риска от възникване на токов удар.

1.3.4. Когато работите с верижния трион навън, включвайте машината само в инсталации оборудвани с електрически прекъсвач Fi (прекъсвач за защитно изключване с дефектнотокова защита), а токът на утечка, при който се задейства ДТЗ трябва да е не повече от 30 mA, съгласно "Наредба 3 за устройство на електрическите уредби и електропроводните линии". Използвайте само удължители, подходящи за работа на открито. Използването на удължител, предназначен за работа на открито, намалява риска от възникване на токов удар.

1.3.5. Ако се налага използването на верижния трион във влажна среда, включвайте машината само в инсталации оборудвани с електрически прекъсвач Fi. Използването на такъв предпазен прекъсвач за утечни токове и влагоустойчив удължител намалява опасността от възникване на токов удар.

##### 1.4. Лична безопасност.

Трябва да се използват лични предпазни средства. Работен комбинезон, предпазни очила, предпазни обувки, предпазна каска, антифони и кожени ръкавици. Използването при определени условия на защитни средства намалява риска от телесни увреждания.

Не надценявайте своите възможности. Трябва през цялото време да стоите стабилно и да пазите равновесие. Това улеснява контрола над триона при непредвидени ситуации.

Не се разрешава носенето на свободно висящи дрехи или бижута. Косата, дрехите и ръкавиците трябва да са далече от движещите се части. Свободно висящите дрехи, бижутата и косата могат да се заплетат в подвижните части.

##### 1.5. Транспорт и съхраняване.

Пренасяйки триона трябва да сложите предпазния кожух на режещата верига и да включите спирачката на веригата. Пренасянето на включен и незашитен трион може да доведе до телесни увреждания.

Триона трябва да се пренася, като се държи за предната ръкохватка. Държането на триона

за други места не е сигурно и може да причини наранявания..

Триона трябва да се проверява. Проверявайте закрепването на подвижните елементи, дали няма повредени части. В случай, че бъдат констатирани повреди, необходимо е те да бъдат отстранени преди употребата на триона. Неправилният начин на поддръжка на машината може да бъде причина за много нещастни случаи.

Режещата верига трябва да бъде чиста и с остри режещи ръбове. Редовното острене на веригата намалява риска от заклещване и улеснява работата.

#### 1.6. Експлоатация и поддръжка.

Трябва периодично да се проверява правилното функциониране на спирачката на триона. Неизправната спирачка може да доведе до не изключване на режещата верига при опасни ситуации.

#### 1.7. Безопасност при работа.

1.7.1. Бъдете концентрирани, следете внимателно действията си и постъпвайте предпазливо и разумно. Не използвайте верижния трион, когато сте уморени или под влиянието на наркотични вещества, алкохол или упойващи лекарства.

Един миг разсеяност при работа с верижния трион може да има за последствие изключително тежки наранявания.

1.7.2. Избягвайте опасността от включване на верижния трион по невнимание. Ако, когато носите верижния трион, държите пръста си върху пусковия прекъсвач или ако подавате захранващо напрежение на верижния трион, когато е включен, съществува опасност от възникване на трудова злополука.

1.7.3. Преди да включите верижния трион, се уверете, че сте отстранили от него всички помощни инструменти и гаечни ключове.

Помощен инструмент, забравен на въртящо се звено, може да причини травми.

1.7.4. Избягвайте неестествените положения на тялото. Работете в стабилно положение на тялото и във всеки момент поддържайте равновесие. Така ще можете да контролирате верижния трион по-добре и по-безопасно, ако възникне неочаквана ситуация.

1.7.5. Когато продължително време няма да използвате верижния трион, изключвайте щепсела от захранващата мрежа. Тази мярка премахва опасността от задействане на верижния трион по невнимание.

1.7.6. Съхранявайте верижния трион на места, където не може да бъде достигнат от деца. Не допускайте трионът да бъде използван от лица, които не са запознати с начина на работа с него и не са прочели тези инструкции. Когато е в ръцете на неопитни потребители, верижния трион може да бъде изключително опасен.

1.7.7. Поддържайте верижния си трион грижливо. Проверявайте дали подвижните звена функционират безукорно, дали не заклинват, дали има счупени или повредени детайли, които нарушават или изменят функциите на верижния трион. Преди да използвате верижния трион, се погрижете повредените детайли да бъдат отремонтирани. Много от трудовите злополуки се дължат на недобре поддържани електроинструменти и уреди.

1.7.8. Дръжте захранващия кабел на безопасно разстояние от въртящите се работни инструменти. Ако изгубите контрол над верижния трион, кабелът може да бъде прерязан или увлечен от работния инструмент и това да предизвика наранявания,

1.7.9. Никога не оставяйте верижния трион, преди работният инструмент да спре напълно въртенето си. Въртящият се инструмент може да допре до предмет, в резултат на което да загубите контрол над верижния трион.

1.7.10. Редовно почиствайте вентилационните отвори на Вашия верижния трион.

1.7.11. Не използвайте верижния трион в близост до леснозапалими материали. Летящи искри могат да предизвикат възпламеняването на такива материали.

1.7.12. Никога не поставяйте ръцете си в близост до въртящи се работни инструменти. Ако възникне откат, инструментът може да Ви нарани.

1.7.13. Не използвайте верижния трион, когато захранващият кабел е повреден. Ако по време на работа кабелът бъде повреден, не го докосвайте! Незабавно изключете щепсела от контакта!

Повредени захранващи кабели увеличават риска от токов удар.

Неспазването на приведените указания може да доведе до токов удар, пожар и/или тежки травми.

1.7.14. Бъдете особено внимателни в края на рязането. При липса на съпротивление, каквото оказва обработваният материал, трионът пада по инерция и може да причини наранявания.

1.7.15. При продължителна работа Вие може да почувствате изтръпване на пръстите или ръцете. При това положение трябва да прекъснете работа и да направите необходимата Ви почивка, тъй като с изтръпнали ръце не можете да направлявате добре триона.

1.7.16. При появяването на признаци на преумора следва веднага да прекъснете работата.

1.7.17. Трионът може да бъде обслужван само от едно лице. Всички останали лица трябва да се намират далече от зоната на действие на верижния трион. Това се касае особено за деца и животни.

1.7.18. При включването на триона режещата верига не трябва да се опира до материала предназначен за обработка и да се докосва до каквото и да било. Тя трябва да е свободна до достигане на необходимите обороти на машината.

1.7.19. По време на работа дръжте триона здраво с двете ръце за двете ръкохватки. Заемете устойчива позиция.

1.7.20. Трионът не трябва да бъде използван от деца и юноши. Трионът може да се използва само от възрастни, които знаят как да работят с него. Верижният трион следва да бъде предаден заедно с настоящата инструкция за обслужване.

1.7.21. Преди да започнете работа трябва да изключите спирачката на веригата (изтегляте лоста към себе си). Той изпълнява ролята и на предпазна преграда на ръката.

1.7.22. Верижният трион се изважда от обработвания материал само при движещ се режеща верига.

1.7.23. При рязане на "бичен" дървен материал и/или на тънки клони използвайте подпора ("магаре"). Не режете няколко дъски едновременно сложени една върху друга, както и материал държан от друго лице или подпиран с крак. Това е изключително опасно!

1.7.24. Закрепявайте здраво дългите обработвани елементи.

1.7.25. При наклонен терен стойте обърнати с лице към наклона по време на рязането.

1.7.26. При рязане през цялата ширина винаги използвайте опорните шипове като подпора.

1.7.27. Ако е невъзможно да извършите рязането от един път, отдръпнете триона малко назад, преместете триона да опре на друг шип и продължете рязането, леко повдигайки задната ръкохватка.

1.7.28. При хоризонталното рязане трябва да се разположите под ъгъл възможно най-близък до 90° спрямо материала. Такава операция изисква повишено внимание.

1.7.29. При заклещването на веригата по време на рязането в горната част на веригата може да настъпи отскачане в посока към оператора. Поради това следва да режете използвайки долната част на веригата, защото тогава при заклещването на веригата отскачането няма да настъпи в посока към Вашето тяло.

1.7.30. Бъдете особено внимателни при рязането на разцепваща се дървесина. Отрязаните парчета дървесина могат да бъдат изхвърляни във всяка посока и да причинят телесни увреждания!

1.7.31. Рязането на клоните на дърветата трябва да бъде извършвано от обучени лица. Неконтролираното падане на отрязания клон на дървото носи риск от телесни увреждания!

1.7.32. Не се разрешава рязането с предната част на шината. Това ще предизвика силен откат.

1.7.33. Обърнете особено внимание на клоните, които са увиснали. Не бива да се режат от долната страна, свободно висящи клони.

1.7.34. Винаги стойте отстрани спрямо предвижданата линия на посоката на падане на дървото, което режете.

1.7.35. Когато поваляте дърво, съществува риск от счупване и падане на клони или дървета намиращи се наблизо. Следва да бъдете особено внимателни, тъй като съществува риск от телесни повреди.

1.7.36. На наклонени терени стойте винаги по-високо от обработвания материал и никога

по-ниско.

1.7.37. Пазете се от дървета търкалящи се във ваша посока. Отскачайте настрана!

1.7.38. Работещият трион може да се обърне, когато предната част на направляващата шина докосва обработвания материал. В такъв случай трионът може изведнъж да отскочи в посока към оператора (риск от телесни увреждания!).

1.7.39. Не се разрешава използването на триона на височина над раменете или когато стоите на дърво, стълба, скеле и др.

1.8. За избягване на "отката" (отскачането) на триона, следва да се спазват следните указания.

1.8.1. Никога не започвайте и не извършвайте рязането с предната част на направляващата шина на веригата!

1.8.2. Винаги започвайте рязането с вече включен трион и верига движеща се с необходимата скорост!

1.8.3. Проверявате дали режещата верига е добре наострена.

1.8.4. Никога не бива да режете повече от един клон едновременно. По време на рязането обърнете внимание на съседните клонове. При рязането на дървото по цялата ширина трябва да обърнете внимание на стволите на околните дървета.

2. Функционално описание и предназначение на електрическия верижен трион.

Електрическият верижен трион е ръчно водима машина. Задвижва се посредством колекторен монофазен електродвигател. Предназначен е за работа в домашната градина, за рязане на дървета, подрязване на клонове, рязане на дърва за отопление, както и за други операции свързани с рязане на дървесина. Този електрически верижен трион е уред предназначен изцяло за любителска употреба.

Не се разрешава използването на уреда за дейности различни от неговото предназначение!

Данни за шума и вибрациите:

Стойностите са измерени съгласно EN 60745-2-13:2009.

Ниво на звуковото налягане  $L_{p_A} = 96,0 \text{ dB(A)}$

Ниво на мощността на звука  $L_{w_A} = 105,3 \text{ dB(A)}$

Неопределеност  $K = 3 \text{ dB}$ .

Работете с шумозаглушители!

Стойност на вибрационните ускорения  $a_h$ :

Предна ръкохватка  $a_{h1} = 4,12 \text{ m/s}^2$

Задна ръкохватка  $a_{h2} = 4,67 \text{ m/s}^2$

Неопределеност  $K = 1.5 \text{ m/s}^2$

3. Подготовка за работа.

3.1. Преди пристъпване към пренасянето на верижния трион винаги трябва да изключите щепсела на захранващия кабел от мрежовия контакт и да сложите кожуха на веригата върху направляващата шина и веригата. Верижния трион пренасяте, държейки го за предната ръкохватка. В случай, че е необходимо да се извършат няколко поредни операции по рязането, то между тези операции трионът трябва да бъде изключван посредством пусковия прекъсвач (1).

3.2. Монтаж на направляващата шина (9) и веригата (8) на триона.

Верижният трион трябва да бъде изключен от източника на захранването.

За регулиране на опъването на веригата служи винт с гайка с щифт, който влиза в определения за това отвор на водещата шина. Особено важно е при монтажа на шината е щифта на гайката да влезе в отвора в шината.

С въртене на винта (при разхлабена фиксираща шината гайка) щифтът се придвижва напред или назад и съответно веригата се разхлабва или опъва.

Спирачката трябва да е изключена. Дръпнете лоста на спирачката към предната ръкохватка. Постът на спирачката (7) трябва да се намира в горно (вертикално) положение.

Отвинтете закрепващата гайка на шината (12) и свалете предпазния капак на съединителя.

Сложете веригата (8) върху водещото зъбно колело разположено над съединителя.

Сложете водещата шина (9) върху направляващите шпилки. Поставете я максимално близо до водещото зъбно колело.

Сложете веригата (8) върху водещото верижно колело и шината (9), като внимавате водещите звена на веригата да влязат в канала на шината.

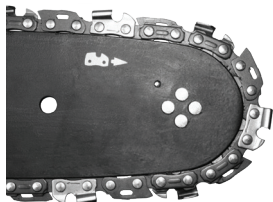

Преместете водещата шина (9) отдалечавайки я от водещото зъбно колело така, че направляващите елементи на веригата да се намират в улея на направляващата шина.

Проверявате дали щифта на гайката на регулиращия винт за натягане на веригата се намира в долния отвор на шината (9).

Сложете капака на място му и притегнете леко гайката (12) на направляващата шина.

Опънете режещата веригата на триона чрез винта за натягане на веригата (11). Веригата е натегната правилно тогава когато може да бъде вдигната 3 до 4 mm по средата на водещата шина. Измерването се извършва, когато шината е в хоризонтално положение.

Затегнете здраво гайката (12) придържайки предната част на направляващата шина.

Преди монтирането на направляващата шина и режещата верига, трябва да проверите правилното разположение на режещите остриета на веригата (правилното разположение на веригата върху шината е показано на предната част на шината). Носете предпазни ръкавици при проверката и монтирането на веригата с цел да избегнете наранявания от острите режещи ръбове.

При поставяне на нова верига на триона е необходимо време около 5 минути за загряване. През този период е много важно смазването на веригата. След загряването проверете натягането на веригата и ако е нужно го коригирайте.

Доста често трябва да проверявате и регулирате нейното натягане, тъй като хлабавата верига лесно може да се извади от шината, по-бързо се изхабява или води до бързо изхабяване на направляващата шина.

### 3.3. Зареждане на резервоара на триона с масло.

Резервоарът за масло на новия трион е празен. Затова преди първата употреба е необходимо да напълните резервоара с масло.

Отвинтете капачката на резервоара за маслото за смазване на веригата (5).

Налейте масло (внимавайте да не попаднат в резервоара никакви замърсители).

Завинтете обратно капачката на резервоара за маслото (5).

Не трябва да използвате употребявано или регенерирано масло, тъй като това може да доведе до повреда на маслената помпа. Използвайте масло SAE 10W/30 през цялата година. През лятото SAE 30W/40, а през зимата SAE 20W/30.

## 4. Работа и настройки.

### 4.1. Включване.

Напрежението на мрежата трябва да съответства на напрежението посочено върху табелката с технически

данни на триона. При пускането и по време на работата дръжте триона с двете ръце.

Включване - натискаме блокировката на пусковия бутон (4), а след това пусковия бутон (1). Ако трионът не започне да работи, следва да се освободи лоста на спирачката (7).

4.2. Изключване - освободете пусковия бутон (1). Освобождаването на пусковия бутон (1) води до спирането на триона. То може да бъде придружено от искрене на колектора. Това е нормално явление, което е безопасно за триона. След включването трионът веднага започва да



работи на пълни обороти.

#### 4.3. Проверка на смазването на веригата.

Преди да започнете да режете, проверете смазването на веригата на триона и нивото на маслото в резервоара. Включете триона държейки го над земята над светъл фон. Ако се виждат увеличаващи се следи от масло, това означава, че смазването на веригата функционира правилно. Ако няма никакви следи или ако те са минимални, трябва да регулирате количеството на маслото за смазване на веригата посредством винта (13). В случай че регулирането не даде никакви резултати, следва да се почисти масления път от резервоара до веригата. Ако и това не даде резултат, се свържете със сервиза.

Това регулиране се извършва при изключен трион и при спазване на необходимите предпазни мерки, като в никакъв случай не се позволява шината да докосне земята. Безопасно е да се запази дистанция минимум 20 cm от земята.

По време на работа, количеството на маслото в резервоара не трябва никога да бъде под минимално допустимото ниво "MIN".

Наливайте масло до положение "MAX".

При рязането на суха и твърда дървесина и при използването на цялата работна дължина на шината регулировъчния винт (13) трябва да се постави в положение "MAX".

При рязането на мека и влажна дървесина или при частичното използване на работната дължина на шината може да се намали количеството на употребяваното масло чрез завъртане на регулировъчния винт (13) в посока на положение "MIN".

В зависимост от температурата на околната среда и настроеното количество употребявано масло може да се работи с триона от 15 до 40 минути при еднократно зареждане на масления резервоар.

#### 4.4. Смазочни средства използвани за смазване на веригата.

Трайността на веригата и на направляващата шина на триона до голяма степен зависи от качеството на употребеното смазочно средство. Трябва да се използват изключително смазочни средства предназначени за верижни триони.

Никога не бива да се използват употребявано или регенерирано масло за смазване на веригата на триона.

#### 4.5. Направляваща шина на веригата.

Направляващата шина (9) на веригата е изложена на особено интензивно износване в предната и долната си част. С цел да се избегне едностранно изхабяване вследствие на триенето, препоръчва се при всяко острене на веригата да се обръща шината. Същевременно трябва да се почисти улея в шината и отворите за маслото. Улеят на шината има правоъгълна форма. Проверявайте улея относно степента на износване. Долепете измервателна линия или гладък плосък предмет към водещата шина и външната повърхност на зъб от веригата. Ако забележите пролука между тях, това означава, че улеят е наред. В противен случай шината вероятно е износена и трябва да бъде сменена.

#### 4.6. Водещо зъбно колело.

Водещото зъбно колело е елемент, който е особено подложен на износване. В случай, че бъдат забелязани видими признаци на изхабяване на зъбите на верижното колело, то трябва да бъде сменено. Изхабеното верижно колело допълнително съкращава трайността на веригата на триона. Верижното колело трябва да бъде сменено в оторизиран сервиз.

#### 4.7. Спирачка на веригата.

Електрическият верижен трион е снабден с автоматична спирачка, която спира движението на веригата в случай, че се стигне до отскачане ("откат") по време на рязане. Спирачката действа автоматично с помощта на инерционен механизъм. Спирачката на веригата може да бъде задействана ръчно чрез преместване на лоста (7) в посока на направляващата шина (9). Спирачката се задейства за 0,15 s.

#### 4.8. Проверка на спирачката.

Преди всяка една употреба на триона трябва да проверявате действието на спирачката.

Сложете работещия трион на земята и го включете на най-високи обороти за 1 - 2 секунди.

Включете спирачката, като натиснете лоста (7) напред. Веригата трябва веднага да спре.

Ако веригата спира бавно или изобщо не спира, то трябва да се смени лентата на спирачката

и барабана на съединителя преди повторната употреба на триона.

За да се освободи спирачката трябва да преместите лоста (7) в посока към главната ръкохватка (3) докато чуете характерно щракване.

Преди всяка една употреба на триона, проверявайте действието на спирачката на веригата, както и дали веригата е наострена. Това е много важно и позволява да се ограничи евентуалното отскачане до безопасно ниво.

В случай, че спирачката е неизправна, трябва преди пристъпване към работа да се регулира или ремонтира в оторизиран сервиз.

Ако двигателят работи на високи обороти при включена спирачка на веригата, това ще доведе до прегряване на съединителя на триона. След като се задейства спирачката на веригата, когато двигателят работи, трябва незабавно да освободите пусковия прекъсвач и да спрете триона.

#### 4.9. Натягане на веригата на триона.

По време на работата с триона режещата верига се удължава вследствие на нагряването. Разтегнатата верига се разхлабва и може да се излезе от водещата шина.

Разхлаете закрепващата гайка (12) на шината.

Проверявате дали веригата (8) се намира в улея на шината (9).

С помощта на отвертка завинтете надясно винта за натягане на веригата (11) докато веригата не бъде достатъчно натегната. Внимателно поддържайте направляващата шина в хоризонтално положение.

Отново проверете натягането на веригата. Веригата би трябвало да може да бъде повдигната от горния край на шината на височина около 3 - 4 mm.

Здраво затегнете гайката на шината (12).

Не бива да се натяга веригата прекалено силно. Регулирането извършено при силно нагрятая верига може да доведе до прекомерното и натягане след изстиване.

#### 4.10. Работа с верижния трион.

Преди да пристъпите към планираната работа трябва да се запознаете с точките съдържащи правилата за безопасна работа с верижния трион. Препоръчва се първо да се поупражнявате режейки ненужни парчета дървесина. Това ще ви помогне да се запознаете по-подробно с възможностите на триона.

Винаги следва да спазвате правилата за безопасност.

Верижният трион може да бъде използван само за рязане на дървесина. Не се разрешава да се режат с него други материали.

Интензивността на вибрациите и ефектът на отскачането са различни при рязането на различни видове дървесина.

Не се разрешава използването на верижния трион като лост служещ за повдигане, преместване или разделяне на обекти. В случай на заклещване на веригата, трябва да се изключи двигателя и да се набие в изрязания процеп пластмасов или дървен клин, за да се освободи триона. След това отново включете триона и внимателно пристъпете към рязането.

При рязането не е нужно да се натиска силно триона. Трябва да се окаже само малък натиск, когато трионът работи на максимални обороти.

Ако по време на рязането трионът се заклещи в прореза, в никакъв случай не бива да го издърпвате насила. Това може да доведе до загуба на контрол върху триона и до нараняване на оператора и / или до повреждане на триона.

Преди започване на работата спирачката на веригата трябва да бъде изключена.

Преди да започнете рязането изчакайте, докато двигателят достигне максимални обороти.

По време на работа поддържайте високи обороти.

Оставете веригата да реже дървесината. Натискайте триона само леко надолу.

За да не загубите контрол, към края на операцията трябва да престанете да натискате триона.

#### 4.11. Защита от "отскачане".

Под "отскачане" се разбира движение на направляващата шина на веригата на триона нагоре и / или назад, което може да се случи, когато веригата на триона със своята предна част се опре в някакъв предмет.

Трябва да се убедите дали обработваният материал е здраво закрепен. За закрепването на

материала използвайте стеги.

При включването и по време на работа трябва да държите здраво триона с двете ръце.

При отскачането трионът е извън контрол и може веригата да се разхлаби.

Неправилно наточената верига повишава риска от отскачане.

Никога не бива да режете на височина по-високо от раменете.

Трябва да се избягва рязането с помощта на предната част на шината, понеже това може да предизвика внезапно отскачане на триона назад и нагоре. При работа с верижния трион винаги трябва да се използва пълна екипировка, както и съответното работно облекло.

Демонтажът на защитните приспособления, неправилното обслужване, поддръжка или неправилно извършената смяна на направляващата шина или на веригата, могат да доведат до повишаване на риска от телесни увреждания при евентуално отскачане. Не се разрешава извършването на каквито и да било реконструкции на триона. В случай на използване на самоволно реконструиран трион потребителят губи всякакви права произлизащи от гаранцията. Загубата на гаранция може да бъде резултат също така и на използването на триона в разрез с информацията съдържащи се в настоящата инструкция.

#### 4.12. Предпазване на кабела на удължителя.

За триона се използват само удължители предназначени за работа на открито. Сечението на проводниците на удължителя трябва да е поне 1,5 mm<sup>2</sup>. С цел осигуряването на безопасно придвижване на триона следва да се прокара кабела на удължителя през куката за кабела (2) в задната ръкохватка (3) осигуряваща елиминирването на прекомерното опъване на захранващия кабел по време на работа.

Удължители с дължина над 30 m предизвикват понижаване на мощността на триона.

#### 4.13. Рязане на парчета дървесина.

При рязането на парчета дървесина трябва да спазвате указанията за безопасност на труда и да постъпвате по следния начин:

Проверете дали парчето материал не може да се премести.

Късите парчета материал преди започване на рязането трябва да закрепим с помощта на стеги.

Може да режете само дървесина или дървесинopodobни материали.

Преди рязането проверете дали трионът няма да се натъкне на камъни или гвоздеи, тъй като това би могло да доведе до отплесване на триона и повреждане на веригата.

Избягвайте ситуации, при които работещият трион би могъл да се докосне до телена ограда или до земята.

При рязане на клони, доколкото е възможно подпирайте триона и се старайте да не режете с предната част на направляващата шина.

Обърнете внимание на препятствия от рода на стърчащи пънове, корени, вдлъбнатини и дупки в земята, тъй като те могат да бъдат причина за нещастен случай.

#### 4.14. Рязане на дървета.

Повалянето на дървета изисква голям опит. Не извършвайте операции, за които сте недостатъчно квалифициран!

Определете посоката на падане на дървото, имайки предвид духащия вятър, наклона на дървото, разположението на тежките клони, степента на трудност на извършваната работа след повалянето и други подобни обстоятелства.

При почистването на мястото около дървото трябва да оставите достатъчно място, за да можете да се отдръпнете по време на падането на дървото и да обърнете внимание на стабилността на терена.

Трябва предварително да предвидите и почистите два пътя за бързото Ви оттегляне. Те трябва да са под ъгъл около 45° от линията противоположна на предвижданата посока на падането на дървото. На тези пътища не бива да има никакви препятствия.

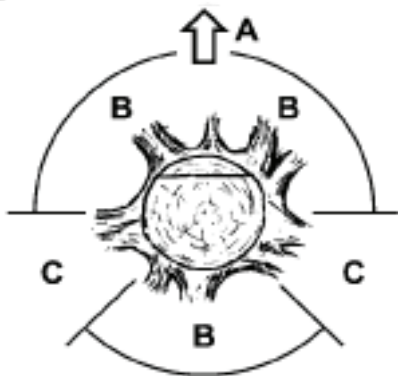

- А. Посока на повалеяне на дървото.  
 В. Зони на опасност.  
 С. Участък за изтегляне.

Повалеянето се осъществява, като се правят три среза. Първо се прави направляващ срез, включващ горен (2) и долен (1) срез, а след това се завършва повалеянето с повалящ срез (3). Чрез правилно разположение на трите среза може да се контролира посоката на повалеянето.

Направете първоначален горен срез, под ъгъл, на една трета от диаметъра на дървото откъм страната на падането му. Направете долен хоризонтален срез, който да се съедини с горния.

Извършете поваления срез хоризонтално от противоположната страна на направляващия и малко по-високо от долния му край.

Използвайте клинове, за да не се заклепти веригата на триона.

Дървото се поваля чрез забиване на клин (4) в поваления срез, а не чрез рязането му през цялата широчина.

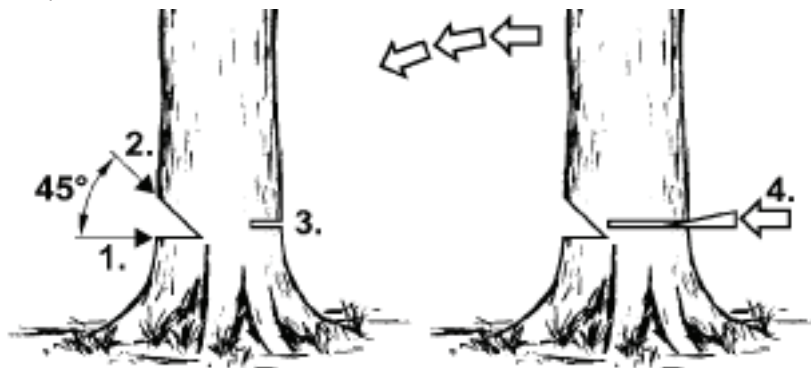

При рязане на дървета трябва да се спазват всички правила за безопасност и да се постъпва по следния начин.

Ако се стигне до заклещване на веригата на триона, трябва да се изключи триона и да се освободи веригата с помощта на клин. Клиновете трябва да са изработени от дърво или пластмаса. В никакъв случай не се разрешава използването на стоманени или чугунени клинове.

Падащото дърво може да повлече със себе си други дървета.

Опасната зона се равнява на 2,5 дължини на поваленото дърво.

Ако операторът е начинаещо или неопитно лице, се препоръчва да не се учи сам, а да премине курс на обучение.

Не бива да се режат дървета в следните случаи:

Ако не могат да се определят условията в опасната зона поради мъгла, дъжд, снеговалежи или здрач. Ако не може със сигурност да се определи посоката на падането на дървото поради

силен вятър.

#### 4.15. Рязане на пънове.

Притискате опорния шип в основата на триона към материала и извършвате рязането.

В случай, че не сте успели да приключите рязането въпреки изчерпването на възможностите за преместване на триона, то трябва:

Да издърпате направляващата шина назад на известно разстояние от обработвания материал (при работеща режеща верига) и да преместите леко главната ръкохватка (3), като подпирате опорния шип отдолу и довършите рязането повдигайки главната ръкохватка (3) леко нагоре.

#### 4.16. Рязане на повалено дърво.

Винаги трябва да стоите стабилно върху земята. Не стойте върху повалени дървета.

Внимавайте поваленото дърво да не се обърне.

Спазвайте указанията в инструкцията касаещи безопасността на труда, за да избегнете отката на триона.

Винаги трябва да завършвате рязането от страната противоположна на посоката на напрежението в дървесината с цел да не допуснете заклещването на веригата на триона в прорежа.

Преди започване на работа проверете посоката на напрежението в дървото, което ще режете за да избегнете заклещването на веригата на триона.

Първото рязане трябва да извършите от страната намираща се под напрежение с цел неговото елиминиране.

При рязане на повалено дърво, първо трябва да извършите рязане на дълбочина 1/3 от диаметъра му, след това обръщате дървото и довършвате рязането от противоположната страна.

При рязането на повалено дърво не бива да позволявате веригата да влезе в земята под него. Неспазването на това може да доведе до моментално повреждане на веригата.

При рязането на повалени дървета намиращи се на наклонена повърхност операторът винаги трябва да стои по-високо от дървото.

#### 4.17. Рязане на дърво с използването на подпора.

При рязане на дървета опрени върху стабилни подпори в зависимост от мястото на рязането винаги трябва да се извърши прорез на дълбочина една трета от диаметъра откъм страната, където е напрежението, а след това завършвате рязането откъм противоположната.

#### 4.18. Рязане и подрязване на клони на дървета и храсти.

Подрязването на клоните на повалените дървета започватe отдолу и продължавате в посока на неговата корона. Малките клончета трябва да се отрязват с един замах.

Първо се проверява на коя страна е огънат клонът. След това извършвате първоначалното рязане откъм страната на огъването, като го завършвате от противоположната страна. Внимавайте отрязаният клон да не отскочи назад.

При отрязването на клони на дървета винаги трябва да се реже отгоре надолу позволявайки на отрязания клон свободно да падне на земята. Понякога обаче може да се наложи отрязването на клона отдолу.

Трябва да бъдете особено внимателни при рязането на клон, който е под напрежение. Такъв клон може след отрязването му да отскочи и да удари оператора.

Не бива да режете клони катерейки се на дървото. Не бива да стоите на стълби, платформи, дърва или в други подобни позиции, които биха могли да доведат до загуба на равновесие и на контрол върху триона. Не бива да извършвате рязане на височина над вашите рамена. Триона трябва да се държи винаги с двете ръце.

#### 4.19. Безопасна работа с верижния трион.

В никакъв случай не бива да се използва верижния трион, когато вали дъжд или има влага. Ако удължителят се повреди, незабавно трябва да извадите неговия щепсел от контакта. Никога не работете с повреден захранващ кабел. Всички части трябва да бъдат монтирани и да отговарят на изискванията осигуряващи правилна работа

на триона. Всеки повреден защитен елемент или част следва незабавно да бъдат сменени.

#### 5. Обслужване и поддръжка.

Преди пристъпване към каквито и да било операции по инсталирането, регулирането, ремонта или обслужването,

следва да извадим щепсела на захранващия кабел от мрежовия контакт.

#### 5.1. Съхраняване.

Следва да обърнете особено внимание на това, вентилационните отвори в корпуса на двигателя да са чисти.

За почистване на пластмасовите елементи трябва да се използва слаб разтворител и гъба.

Разрешава се провеждането само на тези операции по поддръжката, които са описани в настоящата инструкция. Всички останали операции могат да бъдат извършвани само в оторизиран сервиз.

Не се разрешава извършването на каквито и да било промени в конструкцията на триона.

Когато трионът не е използван, той трябва да бъде съхраняван след почистването му върху плоска повърхност, на сухо място, недостъпно за деца.

#### 5.2. Направляваща шина и режеща верига.

На всеки 5 часа работа трябва да се провери състоянието на шината и на веригата.

Разхлабете и отвинтвате гайката на направляващата шина (12).

Свалете капака и демонтирайте шината (9) и веригата (8).

Почистете маслените отвори и улея в направляващата шина (9).

Смажете предното верижно колело (10) на шината през отвора намиращ се в предната част на шината. Проверявайте състоянието на веригата (8).

#### 5.3. Острене на веригата на триона.

На режещите инструменти следва да се обърща повишено внимание. Режещите инструменти трябва да са остри и чисти, което гарантира безаварийното и безопасно извършване на работата. Работата с трион, който има изхабена верига, води до ускорено износване на веригата, направляващата шина и задвижващото колело на веригата, а може да доведе дори до скъсване на веригата. Затова е много важно своевременно да се наостря веригата.

Остренето на веригата е сложна операция. Самостоятелното острене на веригата изисква употребата на специални инструменти и умения. Препоръчва се поверяването на тази операция на квалифицирани лица.

Всякакъв вид неизправности трябва да бъдат отстранявани от оторизирания сервиз на RAIDER.



#### 6. Опазване на околната среда.

С оглед опазване на околната среда електроинструментът и опаковката му трябва да бъдат подложени на подходяща преработка за повторното използване на съдържащите се в тях суровини.

Не изхвърляйте електроинструменти при битовите отпадъци! Съгласно Директивата на Европейския съюз 2002/96/ЕС относно излезли от употреба електрически и електронни устройства и утвърждаването и като национален закон електроинструментите, които не могат да се използват повече, трябва да се събират отделно и да бъдат подлагани на подходяща преработка за оползотворяване на съдържащите се в тях ценни суровини.

## Original instruction manual

Congratulations for the purchase of our RAIDER brand electric chain saw. As being properly installed and operated, RAIDER are safe and reliable power tools, and their usage brings real pleasure. For your convenience an excellent service network of 36 service stations has been built across the country.

Before operating the electric chain saw, please read carefully all instructions, recommendations and warnings and keep them safe for further reference for all who will use the fan heater.

In case you decide to sell or submit this product to a new owner, please make sure the "Instructions' manual" is available with it, so that new owner can get acquainted with the relevant safety measures and operating instructions.

Euromaster Import Export Ltd. is an authorized representative of the manufacturer and owner of the trademark RAIDER.

Address: Sofia City 1231, Bulgaria "Lomsko shausse" Blvd. 246, tel 02 934 33 33, 934 10 10, www.raider.bg; www.euromasterbg.com; e-mail: info@euromasterbg.com.

Since 2006 the company has introduced and maintained its Quality Management System as per ISO 9001:2008 with a scope of certification: Trade, import, export and service of hobby power, air and mechanical tools and hardware. The certificate was issued by Moody International Certification Ltd., England.

### Technical Data

Parameter	Units of measurement	Value
Type of model	-	RD-ECS25
Supply voltage	V AC	230
Current frequency	Hz	50
Rated power	W	2400
Drive link count	-	62
Chain pitch	inch "	3/8
Chain gauge	inch " (mm)	.050 (1.3)
Saw chain oil	-	SAE 10W30
Tank oil capacity	ml	150
Saw chain speed (no load)	m/s	12.1
Chain brake activation time	s	0.12
Recommended guide-bar length	min - max	400 - 450 mm, (16" - 18")
Cutting length with guide-bar 350 mm (14")	mm	390
Cutting length with guide-bar 400 mm (16")	mm	430
Protection class	-	II

Description of drawing on the second page:

1. On/Off Switch.
2. Power cord hook.
3. Rear handle.
4. Switch lock button.
5. Oil tank cap.
6. Front handle.
7. Chain brake lever / front hand guard.
8. Saw chain.

9. Guide bar.
10. Nose sprocket.
11. Chain tension adjustment screw.
12. Bar fastening nut.

1. General guidelines for safe operation.

Read all instructions carefully. Failure to follow the instructions can cause electric shock, fire and / or severe injuries. Keep these instructions in a safe place.

1.1. Safe operation of electric chain saws.

Warning! Persons unfamiliar with instruction manual are not allowed to use chain saw.

Use the chain saw for cutting wood only.

Other use of the chain saw is the sole responsibility of the user who should bear in mind that it may be dangerous.

The manufacturer is not responsible for losses and damages resulting from unintended use of the chain saw.

1.2. Workplace. Work area safety.

Keep your workplace tidy and ensure it is well lit.

Untidiness and insufficient illumination contribute to accidents especially when chain saws are in use.

Keep children and bystanders away from the workplace.

Distraction may cause loss of control over the tool.

1.3. Safety when working with electricity.

1.3.1. Plug of the chain saw must be suitable for contact. In no case is allowed to modify the structure of the plug. When working with electrical zero, do not use plug adapters.

Using original plugs and sockets reduces the risk of electric shock.

1.3.2. Keep chain saw from rain and moisture.

Infiltration of water into the chain saw increases the risk of electric shock.

1.3.3. Do not use a power cord for the purposes for which it is not provided, for example to carry chain saw for cable or removing the plug from the outlet. Protect cords from heat, oil and contact with sharp edges or mobile points of machines.

Damaged or twisted cables increase the risk of electric shock.

1.3.4. When you work with the chain saw outdoors, switch the machine only in installations equipped with electric switch "Fi" RCD (Residual Current Device). RCD must be no more than 30 mA. Use an extension cord suitable for outdoor use. Use of a cord suitable for outdoor use reduces the risk of electric shock.

1.3.5. If you operating with a chain saw in a damp location is unavoidable, use a residual current device (RCD) protected supply. Use of an RCD reduces the risk of electric shock.

Using the extension, designed for outdoor use reduces the risk of electric shock.

1.4. Personal safety.

Use safety equipment, such as work suit, protective glasses, protective shoes, protective helmet, earmuffs, protection and leather gloves. Using safety equipment in appropriate conditions reduces risk of body injury.

Do not overestimate your abilities. Stand firmly and keep your balance at all times.

It enables better control over the chain saw in unpredicted situations.

Do not wear loose clothing or jewellery. Keep your hair, clothes and gloves away from moving parts.

Loose clothing, jewellery or long hair may be caught by moving parts.

1.5. Transportation and storage.

When carrying the chain saw put on the chain cover and switch on the chain brake. Carrying unsecured and operating chain saw may cause body injury.

Carrying the chain saw is possible only when holding its front handle.

Other parts may not ensure appropriate grip and even cause injury.

Inspect your chain saw. Check alignment and fixing of moving parts, check against part cracks and all other factors that may affect operation of the chain saw. Repair the chain saw before use if it is



found damaged. Many accidents are caused by improper maintenance of machine.

Saw chain should be clean and sharp. Proper maintenance of sharp cutting edges of saw chain reduces the risk of jamming and makes operation easier.

#### 1.6. Power tool use and care.

Check proper operation of the saw brake regularly. In emergency situation, non-operational brake may make saw chain disengagement impossible.

#### 1.7. Safety operation.

1.7.1. Be concentrated, watch their actions carefully and act cautiously and prudently. Do not use the chain saw when you are tired or under the influence of drugs, alcohol or narcotic drugs.

A moment of distraction at work with chain saw may have the effect of extremely serious injuries.

#### 1.7.2. Avoid the danger of incorporating the chain saw inadvertently.

If you carry a chain saw, keep your finger on the trigger switch, or if you submit a voltage of grinding when turned on, there is the risk of accident.

#### 1.7.3. Before you switch on the chain saw, that you are sure to remove all utilities and wrenches.

Utilities, forgotten on rotating unit can cause injuries.

1.7.4. Avoid unnatural positions of the body. Work in a stable position of the body at any time and keep the balance. So you can control the chain saw better and safer if unexpected situations arise.

1.7.5. Well as a long time when you will not use the chain saw, unplug the plug from the electric installation. This measure eliminates the danger of triggering the grinding inadvertently.

1.7.6. Keep a chain saw in places where they can not be reached by children. Do not allow them to be used by persons who are not familiar with how to work with them and have not read those instructions. When you are in the hands of inexperienced users, chain saw can be extremely dangerous.

1.7.7. Keep your chain saw with care. Check whether the mobile units operate impeccably, whether it spells, if there is a broken or damaged item which distort or alter the functions of the chain saw. Before using the chain saw, make sure that the damaged parts to be repaired. Many accidents are caused by poorly maintained power tools and appliances.

1.7.8. Keep the power cords a safe distance from rotating work tools. If you lose control of the chain saw, the cable can be cut or fascinated by the working tool and it can cause injuries.

1.7.9. Never leave chain saw before working tool to completely stop its rotation. Rotary tool can touch the object, resulting in losing control of the chain saw.

#### 1.7.10. Regularly clean the vent on your chain saw.

1.7.11. Do not use a chain saw near flammable materials. Flying sparks can cause the ignition of such materials.

1.7.12. Never put your hands near the rotary working tools. If the kick occurs, the instrument can make you hurt.

1.7.13. Do not use the chain saw when the power cord is damaged. If during operation the cable is damaged, do not touch. Immediately disconnect the plug from the electric installation.

Damaged power cables increase the risk of electric shock.

Failure of the considered instructions may lead to electric shock, fire and / or severe injuries.

1.7.14. Be very careful at the end of a cut, because the chain saw having no support in processed material falls down due to its inertia, which may cause injuries.

1.7.15. When working for a long time, the saw operator may experience formication and numbness in fingers and hands.

Stop working in such case, because numbness reduces precision in saw use.

#### 1.7.16. In the appearance of signs of fatigue should immediately stop work.

1.7.17. Only one person can operate with the chain saw at a time. All other persons shall be away from working area of the chain saw. Especially children and animals should be away from working area.

1.7.18. When starting the saw, its chain must not rest on the processed material or touch anything else.

1.7.19. When working with the chain saw hold it with both hands by both handles. Keep firm body position.

#### 1.7.20. Children and juveniles cannot operate the chain saw. Allow access to the saw only to

adults who know how to handle the tool. This instruction manual should be given with the chain saw.

1.7.21. Before starting to cut set the chain brake lever in appropriate position (pull it to yourself). It is also hand guard.

1.7.22. Move chain saw away from the material being cut only when the cutting chain is working.

1.7.23. When cutting processed sawn wood or thin branches use support (sawing horse). Do not cut several boards at the same time (placed one on top of another), or material held by other person or held with foot.

1.7.24. Long objects should be firmly fixed before cutting.

1.7.25. When you working on sloping terrain stay with the face to slope.

1.7.26. When cutting through always use the bumper spike as a point of support. Hold the saw by the rear handle and guide with the front handle.

1.7.27. In case the cut cannot be completed in one run, pull the saw a little back, put the bumper spike in another place and continue the cut lifting rear handle slightly.

1.7.28. When cutting in horizontal plane, position yourself at an angle as close to 90° from cutting line as possible. Such operation requires concentration.

1.7.29. When the chain is pinched when cutting with the tip of the bar, the saw may recoil towards operator. Because of this effect cut with the straight part of the chain whenever possible. Then, in case of pinching, the recoil effect changes direction away from the operator.

1.7.30. Be very careful when cutting wood when there is the risk of splitting. Pieces of wood that are cut off can be flung in any direction (risk of body injury!).

1.7.31. Only trained persons should cut tree branches! Uncontrolled fall of a tree branch constitutes a risk of body injury!

1.7.32. Do not cut with tip of the guide bar (risk of recoil).

1.7.33. Pay special attention to branches under strain. Do not cut branches, which hangs freely, from below.

1.7.34. Always stand to the side of predicted fall line of the tree that is to be cut.

1.7.35. During a tree fell there is a risk that branches of the tree, or trees in proximity, will break and fall. Be very careful, otherwise a body injury may occur.

1.7.36. On a sloped terrain the operator should stay on upper part of the slope with respect to the tree being cut, never lower.

1.7.37. Watch out for logs that may roll down towards you. Jump away!

1.7.38. Operating saw tends to rotate when tip of the chain guide bar touches processed material. In such case the saw may get out of control and move towards the operator (risk of body injury!).

1.7.39. Do not use the saw above your shoulder level, or when standing on a tree, ladder, scaffold, trunk etc.

1.8. To prevent saw recoil follow below instructions.

1.8.1. Never start or guide a cut with the tip of the guide bar!

1.8.2. Always start cutting with saw previously switched on!

1.8.3. Ensure the cutting chain is sharp.

1.8.4. Never cut more than one branch at a time. When cutting off, watch out for surrounding branches. When cutting a tree through, watch out for nearby tree trunks.

## 2. Construction and use.

Electric chain saw is a hand-held tool. The chain saw is a device driven by a single-phase commutator motor. The saw can be used for cutting down trees, cutting branches, firewood, wood for fireplace and other tasks where cutting wood is necessary. Petrol chain saw is a tool for amateur use only.

Use the device according to the manufacturer's instructions only.

Noise level and vibration parameters:

The values are measured according to EN 60745-2-13:2009.

Sound pressure  $L_{p_A} = 96,0$  dB(A)

Sound power  $L_{w_A} = 105,3$  dB(A)

Uncertainty  $K = 3$  dB.

Wear ear protection! Wear earmuffs!

Vibration acceleration  $a_h$ :  
Front handle  $a_h = 4,12 \text{ m/s}^2$   
Rear handle  $a_h = 4,67 \text{ m/s}^2$   
Uncertainty  $K = 1.5 \text{ m/s}^2$

### 3. Preparation for operation.

3.1. Prior to carrying the chain saw unplug the power cord from mains socket and slide chain cover onto guide bar and chain. When carrying the chain saw, hold it by front handle. If several cuttings are to be made, switch off the chain saw with the switch (1) between tasks.

#### 3.2. Installation of guide bars and saw chain.

Chain saw should be disconnected from electric supply.

Use pin and adjustment screw for adjustment of chain tension. It is very important that the bolt located on adjustment screw falls into hole in the guide bar during installation of the guide bar.

You can move the bolt to the front and back by turning the adjustment screw. Those parts must be set appropriately prior to starting guide bar installation in the saw.

Guide bar and chain are supplied separately.

Brake lever (7) must be in the upper (vertical) position.

Unscrew the guide bar fixing nut (12) and remove the casing.

Put the chain (8) onto driving chain wheel located behind the clutch.

Install the guide bar (9) (slide it behind the clutch) onto guiding screws and push towards driving chain wheel.

Put the chain (8) onto guide bar chain wheel from below.

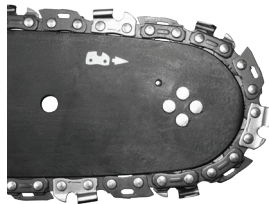

Move the guide bar (9) away from the driving chain wheel, so chain guiding links are placed in the guide bar groove.

Ensure the pin of the chain tension adjustment screw is in the middle of the lower hole of the guide bar (9), adjust when necessary.

Place the casing in its place and fix by slightly tightening guide bar fixing nut (12).

Strain the chain appropriately using the chain tension adjustment screw (11). Chain tension is appropriate when the chain can be lifted by 3 to 4 mm in the middle of the guide bar in horizontal position.

Firmly tighten guide bar fixing screw (12) while holding the guide bar tip.

Prior to guide bar and chain installation ensure that position of chain cutting blades is appropriate (correct position of the chain on the guide bar is shown on the tip of the guide bar). Always wear protective gloves during checks and installation of the chain to prevent cuts from sharp edges of the chain.

New chain requires start-up period, which lasts approximately 5 minutes. Chain lubrication is very important in this phase. Check chain tension after start-up period and readjust if necessary.

Check and adjust the chain tension frequently. Too loose chain can easily slide off the guide bar, quickly wear out or quickly wear out the guide bar.

#### 3.3. Filling saw tank with oil.

Oil tank in new chain saw is empty. Fill the tank with oil prior to first use.

Unscrew oil filler plug (5).

Pour in oil (be careful to avoid contamination of oil during filling of the tank).

Screw oil filler plug (5).

Do not use oil that has been already used or regenerated, as this may damage the oil pump. Use SAE 10W/30 oil for the whole year or SAE 30W/40 in summer and SAE 20W/30 in winter.

#### 4. Operation and settings

##### 4.1. Switching on. Switching off.

The mains voltage must match the voltage on the rating plate of the saw. Hold the chain saw with both hands when starting up

and during operation. Switching on - press the switch lock button (4) and then switch button (1). In case the chain saw does not start, release the brake lever (7).

4.2. Switching off - release pressure on the switch (1). Release pressure on the switch button (1) to stop the chain saw. Strong sparking on the commutator may appear. This is normal and safe for chain saw operation.

When switched on, the chain saw starts to work with full speed.

##### 4.3. Checking chain lubrication.

Check lubrication of the chain and oil level in the tank before starting to work. Switch on the saw and hold it above ground. If you see enlarging oil marks, the chain lubrication works well. If there are no oil marks or they are very small, use oil feed adjustment screw (13) to make appropriate adjustments. In case the adjustment brings no effects, clean oil outlet, upper hole of chain tension and oil way or contact service.

Make adjustments when the saw is switched off, observe precaution measures and do not allow the guide bar to touch ground. Operate the tool safely and maintain at least 20 cm distance from ground.

Use oil feed adjustment screw (13) to set amount of supplied oil accordingly to respective operating conditions.

MIN position - oil flow decreases.

MAX position - oil flow increases.

When cutting hard and dry wood and using whole length of the guide bar when making a cut, set the oil feed adjustment screw (13) to the MAX position.

You can reduce amount of oil supplied by turning oil feed adjustment screw (13) to MIN position, when cutting soft and damp wood, or when only part of the working length of the guide bar is used.

Depending on ambient temperature and amount of oil supplied, you can operate the chain saw for 15 to 40 minutes per one filling the oil tank.

##### 4.4. Chain lubricants.

Durability of chain and guide bar depends heavily on quality of lubricant. Use only lubricants, which are designed for chain saws.

Never use regenerated or previously used oil for chain lubrication.

##### 4.5. Chain guide bar.

Guide bar (9) is exposed to heavy wear especially in tip and bottom part. To prevent side wear due to friction, it is recommended to turn over the guide bar every time the chain is sharpened. Clean the guide bar groove and oil holes on that occasion. Guide bar groove is rectangular. Check the groove against wear. Put rule to guiding strip and outer surface of a chain tooth. If you observe distance between, the groove is correct. Otherwise the guide bar is worn out and needs to be replaced.

##### 4.6. Chain wheel.

Driving chain wheel is subject to especially heavy wear. Replace the chain wheel when you observe clear signs of wear of wheel teeth. Worn chain wheel additionally reduces durability of chain. Chain wheel should be replaced by authorized service workshop.

##### 4.7. Chain brake.

The saw features automatic brake, which stops the chain in case of recoil during chain saw operation. The brake engages automatically when force of inertia is applied to a weight located inside the brake casing. The chain brake can also be switched on manually, when the brake lever (7) is moved towards the guide bar (9). Switching the chain brake stops the chain movement in 0.12 sec.

##### 4.8. Braking check.

Ensure the brake operates correctly before each use of the saw.

Put operating saw on the ground and open the throttle fully for 1 - 2 seconds to allow the saw

engine to operate at its maximum speed.

Push the brake lever (7) forward. The chain should stop immediately.

In case the chain stops slowly or does not stop at all, replace the brake band and clutch drum before using the chain saw again.

To release the brake, pull the brake lever (7) towards the main handle (3) so you can hear sound typical of blockade snapping.

Ensure the chain brake operates correctly and the chain is sharp. It is very important for keeping potential recoil at a safe level.

In case the brake does not operate efficiently, adjust it or repair in authorized service site.

In case the engine operates at high speed with the chain brake switched on, the saw clutch will overheat. When the chain brake engages during operation of the engine, release the switch off immediately and stop the chain saw.

#### 4.9. Chain tension adjustment.

Cutting chain tends to lengthen during operation due to higher temperature. Longer chain loosens and may slip off the guide bar.

Loosen the guide bar fixing nut (12).

Ensure the chain (8) remains in the guiding groove of the guide bar (9).

Use a screwdriver to turn the chain tension adjustment screw (8) clockwise, until the chain is strained appropriately (it should slightly hold the guide bar in horizontal position).

Check the chain tension again (it should be possible to lift the chain by approximately 3 - 4 mm in the middle of the guide bar).

Tighten firmly the guide bar fixing nuts (12).

Do not over-tension the chain. Adjustment of overly heated chain may lead to excessive tension when cooling down.

#### 4.10. Operating the chain saw.

Before starting any planned task, familiarize yourself with section describing safe rules for chain saw operation. It is recommended to gain experience by cutting waste wood pieces. It will also allow to find out the chain saw possibilities.

Always observe safety regulations.

Use the chain saw only for cutting wood. Cutting other materials is forbidden.

Intensity of vibrations and recoil change depending on the type of wood being cut.

Do not use the chain saw as a lever to lift, move or split objects. When the chain is pinched in wood, switch off the engine and drive wooden or plastic wedge into the processed piece to release the chain saw. Start the tool again and commence cutting carefully.

Do not fix the saw to a stationary work station.

Attaching other devices, which are not allowed by the chain saw manufacturer, to the chain saw drive is forbidden.

It is not necessary to apply big force to the chain saw when using the tool. Apply light pressure only while the chain saw operates.

When the chain saw is pinched in kerf during cutting, do not remove it forcefully. It may cause loss of control over the chain saw, operator injury and/or damage to the chain saw.

Release the chain brake before starting to work.

Wait until engine reaches its full speed before starting to cut).

Keep maximum speed for the whole time.

Allow the chain to cut wood. Press down the saw lightly.

Stop pressing the saw at the end of the cut to avoid losing control over the tool.

#### 4.11. Protection against recoil.

Recoil is movement of the guide bar of the chain saw up and/or back, which happens when the part of the chain on the guide bar tip encounters an obstacle.

Ensure the processed material is firmly fixed.

Use clamps to fix the material.

Hold the chain saw with both hands when starting up and during operation.

During recoil the chain saw cannot be controlled and the chain is loosened.

Incorrectly sharpened chain increases risk of recoil.

Do not cut above level of your shoulders.

Avoid cutting with guide bar tip, it may cause sudden recoil - to the back and up. Always use complete safety equipment and appropriate working clothes when operating the chain saw.

Disassembly of protections, inappropriate operation, maintenance, improper guide bar or chain replacement may contribute to increase of risk of body injury in case of recoil. Never modify the saw in any way. By using modified chain saw, the user loses all warranty rights. Warranty voids also when the chain saw is used in accordingly to information contained in this manual.

4.12. Securing extension cord.

With the chain saw use only extension cords designed for outdoor applications. Cross section of the extension cord cores shall be at least 1.5 mm<sup>2</sup>. To ensure safe operation of the chain saw, put the extension cord in the power cord hook (2) in the rear handle (3), which eliminates unwanted tension of the extension cord when working. Use of extension cords longer than 30m causes reduction of chain saw power.

4.13. Cutting pieces of wood.

When cutting wood follow guidelines for safety of work and do as follows:

Ensure the wood piece cannot be moved.

Use clamps to fix short pieces of material before cutting.

Cut wood or wood-like materials only.

Before cutting ensure the chain saw will not come into contact with stones or nails, as it could cause pulling the saw out and damage to the chain.

Avoid situations when working saw might touch wired fence or ground.

When cutting branches support the saw as much as possible and do not cut with the tip of the guide bar.

Watch out for obstacles such as protruding stumps, roots, hollows and holes in the ground, as they may be cause of an accident.

4.14. Felling a tree.

Felling trees require great experience. Do not perform activities for which you are not qualified!

Define the tree fall line. Consider wind, lean of the tree, location of heavy branches, complexity of work after tree fall and other factors.

When tidying area around the tree remember to ensure proper ground grip and escape path to use when the tree falls.

Predict and tidy up two escape paths at 45° angle, counting from the line opposite to expected line of the tree fall. There must be no obstacles on these paths.

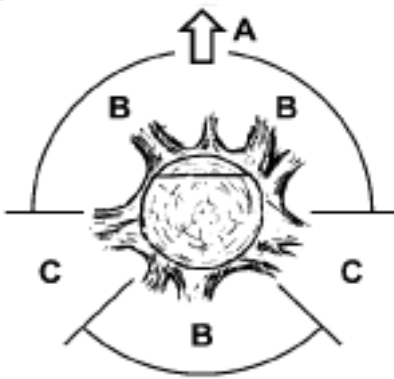

- A. Direction of tree felling.
- B. Hazard zones.
- C. Withdrawal division.

The cutting is done by making three notches. Steering is done first notch, including upper and lower notch, and then ends with the felling notch. By proper placement of the three notches can be controlled direction. Make an initial upper notch at an angle, one third of the trunk diameter deep. Make a horizontal notch lower, to join the top. Perform overthrown notch horizontally from the opposite side of the guide and a little higher than lower surface of the notch.

Insert wedges on time to avoid pinching of the saw chain.

Fell the tree by driving a wedge rather than cutting through the whole trunk.

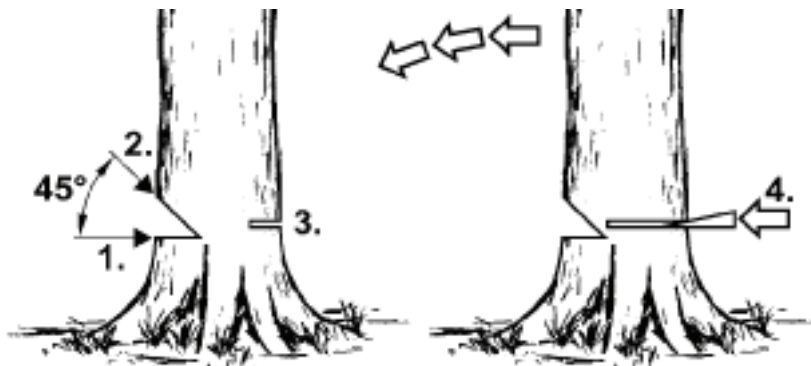

When felling trees observe all safety rules and do as follows:

When the chain is pinched, switch off the chain saw and release the chain with a wedge. Wedge should be made of wood or plastic. Never use steel or cast iron wedge.

Falling tree may pull other trees.

Danger zone radius is 2.5 height of the falling tree.

If the operator is inexperienced or amateur it is recommended to have training rather than gaining the experience without supervision.

Do not fell trees when:

Conditions in danger zone cannot be determined due to fog, rain, snow or darkness.

Line of tree felling cannot be determined due to wind or wind blows.

#### 4.15. Cutting through trunks.

Press the bumper spike against the material and make a cut.

If the cutting cannot be finished even after the chain saw range is fully utilized, do as follows:

Move the guide bar back from the cut material to a certain distance (with cutting chain still operating) and move the main handle (3) a little down, support the bumper spike and finish the cut by lifting the main handle (3) a little.

#### 4.16. Cutting a trunk lying on the ground.

Always keep good feet and ground grip. Do not stand on the trunk.

Watch out for possibility of the trunk rotation.

Observe manual guidelines related to work safety to avoid the chain saw recoil.

Always finish cutting at the side opposite to compressive stress to avoid pinching the chain in kerf.

Before starting to work check the stress direction in the trunk that is to be cut, to avoid pinching chain of the saw.

To eliminate stress, the first cut should be made at the tension side.

When cutting a trunk that is lying on the ground, first make a cut deep 1/3 of the trunk diameter, then turn the trunk over and finish cutting at the opposite side.

When cutting a trunk that is lying on the ground, do not allow to sink the cutting chain into the ground under the trunk. Negligence may cause immediate damage to the chain.

When cutting trunk that is lying on the slope, the operator should always be at the slope side above the trunk.

#### 4.17. Cutting a trunk lifted above the ground.

In case the log is supported or placed on stable sawing horse, depending on the place of operation, make the cut 1/3 of the trunk diameter deep on the side under tension and finish cutting on the opposite side.

#### 4.18. Trimming and cutting bushes and tree branches.

Start cutting branches of a felled tree at its base and continue towards top of the tree. Do small

branches with a single cut.

First, check which way the branch bends. Then make a cut from the inside of the bend and finish cutting on the opposite side. Be careful, the branch being cut may spring back.

When trimming tree branches, always cut downward to enable free fall of cut branch. However, sometimes undercutting the branch from the bottom may be helpful.

Be very careful when cutting a branch that may be under stress. Such branch may spring aside and hit the operator.

Do not cut branches when climbing up the tree. Do not stand on ladder, platforms, logs or positions that may cause loss of balance and control over the chain saw. Do not cut above level of your shoulders. Always hold the chain saw with both hands.

#### 4.19. Safe work with chain saw.

Never use the chain saw during rain and in moisture. Whenever the extension cord is damaged, remove its plug from mains socket immediately. Never use damaged power cord. All parts should be assembled properly and fulfill requirements that ensure safe chain saw operation. Any damaged protective part should be repaired or replaced immediately.

#### 5. Operation and maintenance.

Unplug the power cord from the mains socket before commencing any activities related to installation, adjustment, repair or maintenance.

##### 5.1. Storage.

Pay special attention to keep the ventilation holes of the engine casing pervious.

Clean plastic parts with mild detergent and a sponge.

You can proceed with maintenance actions only described within this instruction manual. Any other action can be carried out only by authorized service.

Do not make any changes in chain saw construction.

When not in use, chain saw should be stored clean, on flat surface, in dry place and beyond reach of children.

##### 5.2. Guide bar and saw chain.

Check condition of the guide bar and chain every 5 hours of the saw operation.

Loosen and unscrew the guide bar fixing nut (12).

Remove the casing and disassemble guide bar (9) and chain (8).

Clean oil holes and groove in the guide bar (9).

Lubricate tip chain wheel of the guide bar (10) through the hole located on the guide bar tip.

Check condition of the chain (8).

##### 5.3. Chain sharpening.

Pay attention to cutting tools. Cutting tools should be sharp and clean, it allows efficient and safe operation. Operating the saw with blunt chain causes quick wear of the chain, guide bar and driving chain wheel, and breaking the chain in the worst case. That is why it is important to sharpen the chain on time.

Chain sharpening is a complex operation. Sharpening the chain by yourself requires use of special tools and skills. It is recommended to entrust sharpening the chain to qualified persons.

All faults should be repaired by service workshop authorized by the RAIDER.



#### 6. Environmental protection.



Never place any electric tools in your household refuse.

To comply with European Directive 2002/96/EC concerning old electric and electronic equipment and its implementation in national laws, old electric tools have to be separated from other waste and disposed of in an environment-friendly fashion, e.g. by taking to a recycling depot.

Recycling alternative to the demand to return electrical devices:

As an alternative to returning the electrical device, the owner is obliged to cooperate in ensuring that the device is properly recycled if ownership is relinquished. This can also be done by handing over the used device to a returns center, which will dispose of it in accordance with national commercial and industrial waste management legislation. This does not apply to the accessories and auxiliary equipment without any electrical components which are included with the used device.

Poštovani korisnici,

Zahvaljujemo na kupovini električne lančane testere marke RAIDER, koja se naj brže razvija na tržištu. Pri pravilnom instaliranju i korišćenju, RAIDER su stabilne i sigurne mašine, tako da će Vam rad s njima predstavljati pravo zadovoljstvo. Zbog Vaše sigurnosti izgrađen je i odličan servisni sistem s 36 servisa u celoj zemlji.

Pre početka korišćenja ove mašine, molimo Vas, pažljivo pročitajte postojeće, "Uputstvo za upotrebu".

Zbog Vaše lične bezbednosti i u cilju obezbeđenja pravilne upotrebe mašine, pažljivo pročitajte postojeće instrukcije, posebno preporuke i upozorenja. Kako bi izbegli nepotrebne greške i incidente, važno je da ovo uputstvo bude dostupno svim budućim korisnicima mašine. Ako mašinu prodate drugom licu, obavezno mu dajte i „Uputstvo za upotrebu“, kako bi se novi vlasnik upoznao s postojećim merama za bezbednost i instrukcijama za rad.

Isključivi predstavnik RAIDER-a je firma „Euromaster Impor Eksport“ OOD, grad Sofija 1231, bul. „Lomsko šose“ 246, tel. 02 934 33 33, 934 10 10, www.raider.bg; www.euromasterbg.com; e-mail: info@euromasterbg.com.

Od 2006-te godine firma poseduje sistem upravljanja kvalitetom ISO 9001:2008 sa sertifikatima za: Trgovinu, uvoz, izvoz i servis profesionalnih i malih električnih, pneumatskih i mehaničkih instrumenata i opšte gvozdurije. Sertifikat je izdat od strane Moody International Certification Ltd., England.

#### Tehnički podaci

Parametar	Jedinica mere	Vrednost
Model	-	RD-ECS25
Napon	V AC	230
Frekvencija naizmenične struje	Hz	50
Snaga	W	2400
Broj vodećih delova lanca	-	62
Korak lanca	inch "	3/8
Debljina od vodećih delova lanca	inch " (mm)	.050 (1.3)
Ulje za lanac	-	SAE 10W30
Brzina lanca za sečenje (bez opterećenja)	m/s	12.1
Brzina aktiviranja kočnice	s	0.12
Preporučene dužine mača	min - max	400 - 450 mm, (16" - 18")
Dužina rezanja s mačem od 350 mm (14")	mm	390
Dužina rezanja s mačem od 400 mm (16")	mm	430
Klasa zaštite	-	II

Prikazani elementi:

1. Prekidač za startovanje.
2. Kuka za zahvatanje produžnog kabla.
3. Zadnji rukohvat.
4. Dugme za blokiranje prekidača za startovanje.
5. Poklopac rezervoara za ulje za podmazivanje lanca.
6. Prednji rukohvat.

7. Poluga kočnice i zaštitnik za ruku.
8. Lanac za sečenje
9. Mač.
10. Zubni točak mača.
11. Šraf za regulisanje zategnutosti lanca.
12. Matica za učvršćivanje mača.

#### 1. Opšta uputstva za bezbedan rad.

Pažljivo pročitajte sva uputstva. Nepoštovanje, u daljem tekstu, navedenih instrukcija može da dovede do strujnog udara, požara ili teških povreda. Čuvajte ovo uputstvo na sigurnom mestu.

##### 1.1. Bezbedno korišćenje električne lančane testere.

Upozorenje !

Licima, koja nisu upoznata s tekstom instrukcija, nije dozvoljeno korišćenje lančane testere.

Električna testera može da se koristi samo za sečenje drveta.

Korisnik preuzima sav rizik u slučaju korišćenja testere za druge namene znajući da to može biti opasno.

Proizvođač ne snosi odgovornost za štetu nastalu nepravilnim korišćenjem lančane testere.

##### 1.2. Radno mesto.

Radno mesto treba da je, uvek, čisto, uredno i dobro osvetljeno.

Nered i loše (slabo) osvetljenje mogu da dovedu do nesrećnih slučajeva, posebno pri korišćenju lančanih testera.

Nije dozvoljen pristup deci i drugim licima (posmatračima) radnom mestu.

Nepažnja operatera može da dovede do gubljanja kontrole nad mašinom.

##### 1.3. Bezbednost pri radu sa strujom.

1.3.1. Utikač lančane testere treba da odgovara utičnici (kontaktu), koja se koristi. Ni u kom slučaju nije dozvoljena promena konstrukcije utikača. Kada radite s uzemljenim elekrouređajima ne koristite adaptere za utikač.

Korišćenje originalnih utikača i utičnica smanjuje mogućnost strujnog udara.

##### 1.3.2. Zaštite lančanu testeru od kiše i vlage.

Dodir vode s lančanom testerom povećava opasnost od strujnog udara.

1.3.3. Ne koristite kabal za napajanje za aktivnosti za koje nije predviđen, npr. za nošenje testere ili za izvlačenje utikača iz utičnice. Zaštite kabal od ulja, grejnih tela, dodira s oštrim ivicama ili pokretnih delova mašina.

Oštećeni ili upleteni kablovi povećavaju opasnost od strujnog udara.

1.3.4. Kada koristite lančanu testeru na otvorenom, uključujte je samo u instalacije zaštićene električnim prekidačem Fi (prekidač za zaštitno isključivanje), gde je napon na utičnici, odakle se pokreće DTZ ne veći od 30 mA, saglasno „Naredbi 3 za konstrukciju električnih aparata i elektroprovodnih linija”. Koristite produživače predviđene za rad na otvorenom. Korišćenje produživača, koji su predviđeni za rad na otvorenom, smanjuje opasnost od strujnog udara.

1.3.5. Ako je neophodno korišćenje lančane testere u vlažnim sredinama, mašinu uključujte samo u instalacije zaštićene električnim prekidačem Fi. Korišćenje takvog zaštitnog prekidača i produžnika otpornog na vlagu smanjuju opasnost od pojave strujnog udara.

##### 1.4. Lična bezbednost.

Treba koristiti lična zaštitna sredstva: radni kombinezon, zaštitne naočare, zaštitnu obuću, zaštitnu kacigu, tampone za uši i kožne rukavice. Korišćenje zaštitnih sredstava u određenim uslovima (situacijama) smanjuje rizik od povređivanja.

Ne precenjujte svoje mogućnosti. Uvek treba da stojite stabilno i da održavate ravnotežu. Na taj način bolje kontrolišete testeru u nepredviđenim situacijama.

Nije dozvoljeno nošenje široke odeće i nakita. Kosa, odeća i rukavice treba da su udaljeni od pokretnih delova. Kosa, odeća ili nakit mogu biti zahvaćeni pokretnim delovima.

##### 1.5. Transport i čuvanje.

Pri prenošenju testere, obavezno postavite zaštitu navlaku (futrolu) na lancu (maču) i aktivirajte kočnicu lanca. Prenosjenje uključene i nezaštićene testere može da dovede do povreda.

Testeru treba prenositi držeći je za prednji rukohvat. Držanje testere na drugim mestima nije bezbedno

i može da dovede do povređivanja.

Testeru treba kontrolisati . Proverite da li su pokretni elementi dobro učvršćeni, da li nema oštećenih delova. U slučaju utvrđivanja oštećenja, treba ih odkloniti pre sledećeg korišćenja testere. Nepravilno održavanje (servisiranje) mašine može biti uzrok mnogih nesrećnih slučajeva.

Lanac za rezanje treba da je, uvek, čist i s oštrim ivicama. Redovno oštrenje lanca smanjuje rizik od uklještenja (zaglavljivanja) i olakšava rad.

1.6. Korišćenje i servisiranje.

Periodično treba kontrolisati funkcionisanje kočnice testere. Neispravna kočnica, može da dovede do neisključivanja lanca u opasnim situacijama.

1.7. Bezbednost pri radu.

1.7.1. Budite koncentrisani, kontrolišite svoje pokrete i postupajte pažljivo i razumno. Ne koristite testeru, ako ste umorni ili pod dejstvom narkotika, alkohola ili sedativa.

Jedan trenutak nepažnje, pri radu s testerom, može da dovede do izuzetno teških povreda.

1.7.2. Izbegavajte opasnosti od uključivanja testere zbog nepažnje. Ako, pri nošenju testere držite prst na prekidaču za startovanje ili uključujete utikač u struju, a testera je uključena, postoji opasnost od povređivanja.

1.7.3. Pre nego uključite testeru, uverite se, da ste sklonili sve pomoćne instrumente i ključeve.

Pomoćni instrument, zaboravljen na pokretnom delu, može da dovede do oštećenja.

1.7.4. Izbegavajte neprirodne položaje tela. Radite u stabilnom položaju i u svakom trenutku održavajte ravnotežu. Na taj način ćete bolje i sigurnije kontrolisati testeru u neočekivanim situacijama.

1.7.5. Ako u dužem vremenskom periodu nećete koristiti testeru izvucite utikač iz struje. Ova mera isključuje mogućnost uključivanja testere zbog nepažnje.

1.7.6. Čuvajte testeru na mestu, koje je van domašaja dece. Ne dozvolite da testeru koriste lica, koja nisu upoznata s njenim načinom rada i nisu pročitala ova uputstva. Kada je u rukama neiskusnog korisnika, testera može biti izuzetno opasna.

1.7.7. Pažljivo održavajte testeru. Proveravajte da li pokretni delovi funkcionišu besprekorno, da li se ne klimaju, da li ima slomljenih ili oštećenih delova, koji narušavaju ili menjaju funkcije testere. Pre nego ponovo koristite testeru, postarajte se da oštećeni delovi budu remontovani. Mnoge povrede na radu su posledica lošeg servisiranja (održavanja) elektroinstrumenta i aparata.

1.7.8. Držite kabal za napajanje na bezbednom rastojanju od pokretnih radnih instrumenata. Ako izgubite kontrolu nad testerom, kabal može biti presečen ili uvučen od strane radnog instrumenta, što dovodi do povreda.

1.7.9. Nikada ne ostavljajte testeru pre nego se radni instrument u potpunosti ne zaustavi. Instrument, koji se okreće, može doći u dodir s nekim drugim predmetom, što dovodi do gubljenja kontrole nad testerom.

1.7.10. Redovno čistite ventilacione otvore testere.

1.7.11. Ne upotrebljavajte testeru u blizini lako zapaljivih materijala. Varnice mogu da izazovu paljenje takvih materijala.

1.7.12. Nikada ne držite ruke u blizini obrtnih delova instrumenta. Ako dođe do trzaja, instrument može da Vas povredi.

1.7.13. Ne koristite testeru, ako je kabal za napajanje oštećen. Ako dođe, u toku rada, do oštećenja kabla, ne dodirujte ga! Odmah izvucite utikač iz struje!

Oštećeni kabal za napajanje povećava opasnost od strujnog udara.

Nepoštovanje navedenih instrukcija može da dovede do strujnog udara, požara ili teških povreda.

1.7.14. Budite posebno pažljivi pri kraju rezanja. Pri nedostatku otpora, koji daje materijal za obradu, testera pada po inerciji i može dovesti do povređivanja.

1.7.15. Pri radu u dužem vremenskom periodu možete osetiti žmarke (izgubiti osećaj) u prstima ili rukama. U toj situaciji odmah prekinite s radom i napravite neophodnu pauzu, zato što s utrnulim rukama ne možete dobro kontrolisati testeru.

1.7.16. Ako primetite znake umora odmah prekinite s radom.

1.7.17. Testeru može da obslužuje samo jedno lice. Sva ostala lica treba da se nalaze daleko od zone dejstva testere. To se posebno odnosi na decu i životinje.

1.7.18. Pri uključivanju testere lanac ne treba da se naslanja na materijal predviđen za obradu ili da dodiruje bilo koji drugi materijal (predmet). Lanac treba da je slobodan dok mašina ne dostigne

neophodan broj obrtaja.

1.7.19. U toku rada držite testeru čvrsto s obe ruke za rukohvate. Zauzmite stabilan položaj.

1.7.20. Testeru ne treba da koriste deca i omladina. Testeru treba da koriste odrasle osobe, koje znaju da rade s njom. Testeru treba predati drugom licu zajedno s postojećim instrukcijama za upotrebu, održavanje, servisiranje.

1.7.21. Pre nego počnete rad s testerom isključite kočnicu lanca (povucite polugu prema sebi). Poluga ima ulogu zaštitne pregrade za ruku.

1.7.22. Testera se izvlači (vadi) iz materijala za obradu, isključivo, kada se lanac okreće.

1.7.23. Pri sečenju rezane građe i-ili tankih grana koristite podporu. Ne režite nekoliko dasaka istovremeno, složenih jedna preko druge, kao i materijale koje rukom drži drugo lice ili podupire nogom. To je izuzetno opasno!

1.7.24. Dobro učvrstite dugačke elemente za obradu.

1.7.25. Pri radu na terenu pod nagibom stojte licem okrenutim ka nagibu.

1.7.26. Pri rezanju celom širinom, uvek koristite zubce za oslonac kao podporu.

1.7.27. Ako je nemoguće da rezanje izvršite odjednom, povucite testeru malo unazad, premestite je da se osloni drugim zubcem i nastavite rezanje, lako podižući zadnji rukohvat.

1.7.28. Pri horizontalnom rezanju treba da se postavite pod uglom najbližim do 90° naspram materijala. Takva operacija zahteva posebnu pažnju.

1.7.29. Pri zaglavljivanju lanca za vreme rezanja gornjim delom lanca, može doći do trzaja u pravcu operatera. Zbog toga treba rezati koristeći donji deo lanca, jer tada, pri zaglavljivanju lanca, trzaj (odskakanje) neće biti usmeren ka operateru.

1.7.30. Budite posebno obazrivi pri rezanju drveta, koje se cepa. Odrezani komadi drveta mogu da budu izbačeni u bilo kom pravcu i da dovedu do povreda !

1.7.31. Rezanje grana drveća treba da bude izvršeno od strane kvalifikovanog (iskusnog) lica. Nekontrolisano padanje odrezane grane može da dovede do telesnih povreda!

1.7.32. Nije dozvoljeno rezanje prednjim delom mača. To izaziva jak trzaj.

1.7.33. Obratite posebnu pažnju na savijene grane. Takve grane ne treba rezati s donje strane.

1.7.34. Uvek stojte sa strane u odnosu na predviđeni pravac padanja drveta, koje režete.

1.7.35. Kada obarate drvo, uvek postoji opasnost od lomljenja i padanja grana ili drveća, koja se nalaze u blizini. Treba biti izuzetno pažljiv, samim tim što postoji rizik od povređivanja.

1.7.36. Na terenu pod nagibom uvek stojte iznad materijala za obradu, nikada ispod.

1.7.37. Pazite se od drveća, koja se kotrljaju u vašem pravcu. Sklonite se u stranu!

1.7.38. Testera, koja radi, može da se okrene, kada prednji deo mača dodiruje materijal koji se obrađuje. U takvoj situaciji testera može iznenada da odskoči u pravcu operatera (rizik od povređivanja !).

1.7.39. Nije dozvoljena upotreba testere na visinama iznad Vaših ramena ili kada stojte na drvetu, merdevinama, skelama i dr.

1.8. Kako bi izbegli trzaj (odskakanje) testere, treba poštovati sledeća uputstva.

1.8.1. Nikada ne počinjite i ne završavajte rezanje prednjim delom mača lanca!

1.8.2. Uvek počnite rezanje s već uključenom testerom i lancem koji je dostigao neophodnu brzinu okretanja!

1.8.3. Proverite da li je lanac dobro naoštren.

1.8.4. Nikada nemojte da režete više od jedne grane istovremeno. Za vreme rezanja obratite pažnju na susedne grane. Pri rezanju drveta po celoj širini obratite pažnju na razgranatost okolnog drveća.

## 2. Opis funkcija i namena električne lančane testere.

Električna lančana testera je ručno vođena mašina. Pokreće se pomoću kolektornog jednofaznog elektromotora. Namenjena je za rad u baštama, za rezanje drveta, podrezivanje grana, rezanje drveta za ogrev, kao i za druge operacije vezane za rezanje drveta. Ova električna testera nije predviđena za industrijsku upotrebu, već za ličnu-kućnu upotrebu.

Nije dozvoljena upotreba aparata za aktivnosti, različite od njegove namene!

Podaci o buci i vibracijama:

Vrednosti su izmerene saglasno EN 60745-2-13:2009.

Nivo zvučnog pritiska  $L_{pA} = 96,0$  dB(A)

Nivo snage zvuka  $L_{wA} = 105,3$  dB(A)

Neopredeljenost  $K = 3$  dB.

Koristite tampone za uši!

Vrednost vibracionih ubrzanja  $a_h$

Prednji rukohvat  $a_h = 4,12$  m/s<sup>2</sup>

Zadnji rukohvat  $a_h = 4,67$  m/s<sup>2</sup>

Neopredeljenost  $K = 1.5$  m/s<sup>2</sup>

### 3. Priprema za rad.

3.1. Pre nego pristupite prenošenju testere isključite utikač kabla za napajanje iz struje i stavite zaštitnu navlaku (futralu) na mač i lanac. Testeru prenesite držeći je za prednji rukohvat. Ako je neophodno izvršiti nekoliko operacija rezanja, jednu za drugom, to između ovih operacija testeru treba isključiti pomoću prekidača za startovanje (1).

### 3.2. Montaža mača (9) i lanca (8) testere.

Testera treba da je isključena iz struje.

Za regulisanje zategnutosti lanca služi šraf s maticom i osiguračem, koji ulazi u za to određeni otvor na maču. Posebno je važno da pri montaži mača osigurač matice uđe u otvor na maču.

Okretanjem šrafa (kada je matica za učvršćivanje mača razlabavljena) osigurač se pokreće napred ili nazad i shodno tome lanac se opušta ili zateže.

Kočnica treba da je isključena. Povucite polugu kočnice prema prednjem rukohvatu. Poluga kočnice (7) treba da se nalazi u gornjem (vertikalnom) položaju.

Odvrnite maticu za učvršćivanje mača (12) i skinite zaštitni poklopac kvačila.

Postavite lanac (8) na početni zubni točak, koji se nalazi iznad kvačila.

Stavite mač (9) preko vodržeg zavrtinja. Postavite je maksimalno blizu do početnog zubnog točka.

Postavite lanac (8) na početni točak lanca i mač (9), vodeći računa da vodeće karike lanca uđu u kanal na maču.

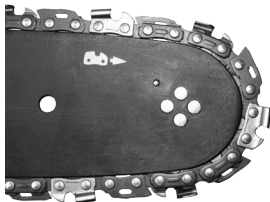

Pomerajte mač (9) udaljavajući ga od vodećeg zubnog točka tako da lanac legne u kanal na maču.

Proverite da li se osigurač matice šrafa za regulisanje zategnutosti lanca nalazi u donjem otvoru na maču (9).

Stavite poklopac na mesto i lagano pritegnite maticu (12) na maču.

Zategnite lanac testere pomoću šrafa za zatezanje lanca (11). Lanac je dobro (ispravno) zategnut kada ga možete podići 3 do 4 mm na sredini mača. Merenje se vrši kada se mač nalazi u horizontalnom položaju.

Čvrsto zategnite maticu (12) pridržavajući prednji deo mača.

Pre montiranja mača i lanca treba da proverite da li su pravilno postavljene (raspoređene) oštrice za rezanje na lancu (pravilno postavljanje lanca na maču je pokazano (vidi se) na prednjem delu mača). Nosite zaštitne rukavice prilikom provere i montiranja lanca, kako bi izbegli povređivanje oštrim ivicama.

Pri postavljanju novog lanca na testeru neophodno je vreme od oko 5 minuta za zagrevanje. U tom periodu izuzetno je važno podmazivanje lanca. Nakon perioda zagrevanja proverite zategnutost lanca i ako je potrebno izvršite korekciju.

Često treba proveravati i regulisati zategnutost lanca, zato što labav lanac lako može da spadne s

mača, brže se haba ili dovodi do brzog oštećenja (habanja) mača.

### 3.3. Punjenje rezervoara testere uljem.

Rezervoar za ulje kod nove testere je prazan. Zato je pre prve upotrebe neophodno da rezervoar napunite uljem.

Odvrnite poklopac rezervoara za ulje za podmazivanje lanca (5).

Nalijte ulje (vodite računa da u rezervoar ne upadne prašina ili drugo trunje).

Zavrnite poklopac na rezervoaru za ulje (5).

Ne koristite upotrebjavano ili regenerisano ulje, zato što ono može da izazove oštećenje pumpe za ulje. Koristite ulje SAE 10W/30 tokom cele godine. Leti koristite SAE 30W/40, a zimi SAE 20W/30.

### 4. Rad i podešavanje (štetovanje).

#### 4.1. Uključivanje.

Napon u mreži treba da odgovara naponu naznačenom u tabeli s tehničkim podacima na testeru. Pri uključivanju i za vreme rada držite testeru čvrsto, s obe ruke.

Uključivanje – Pritisnite dugme za blokadu (4) prekidača za startovanje, a nakon toga prekidač za startovanje (1). Ako testera ne počne s radom, treba osloboditi polugu kočnice (7).

4.2. Isključivanje – oslobodite prekidač za startovanje (1). Oslobođanje prekidača za startovanje (1) dovodi do zaustavljanja testere. To može biti praćeno iskrenjem kolektora. To je normalna pojava i ne predstavlja opasnost po testeru. Nakon uključivanja testera odmah počinje da radi na punom broju obrtaja.

#### 4.3. Provera podmazivanja lanca.

Pre nego počnete s rezanjem, proverite podmazivanje lanca i nivo ulja u rezervoaru. Uključite testeru držeci je iznad zemlje nad svetlom podlogom. Ako se vide povećani tragovi od ulja, to znači, da podmazivanje funkcioniše pravilno. Ako nema nikakvih tragova ili su minimalni, treba regulisati količinu ulja za podmazivanje lanca pomoću šrafa (13). Ako i posle regulisanja nema nikakvih rezultata, treba očistiti kanale za dotok ulja od rezervoara do lanca. Ako i tada nema nikakvih rezultata obratite se ovlašćenom servisu.

Ovo regulisanje se vrši, kada je testera isključena uz poštovanje neophodnih zaštitnih mera, gde ni u kom slučaju nije dozvoljeno da mač dodiruje zemlju. Bezbedno je da se održava rastojanje od najmanje 20 cm od zemlje.

Za vreme rada količina ulja u rezervoaru nikada ne treba da je ispod minimalno dozvoljenog nivoa „MIN”.

Nalijte ulje do nivoa „MAX”.

Pri rezanju suvog i tvrdog drveta, kao i pri korišćenju cele radne dužine mača šraf za regulisanje (13) treba postaviti u položaju „MAX”.

Pri rezanju mekog i vlažnog drveta ili pri delimičnom korišćenju radne dužine mača može da se smanji količina ulja za podmazivanje pomoću šrafa za regulisanje (13) okretanjem u pravcu položaja „MIN”.

U zavisnosti od spoljašne temperature i željene količine ulja, koja se koristi za podmazivanje, s jednim punjenjem rezervoara za ulje, testerom može da se radi od 15 do 40 minuta.

#### 4.4. Sredstva za podmazivanje lanca.

Trajnost lanca i mača testere u velikoj meri zavisi od kvaliteta sredstva, koje se koristi za podmazivanje.

Treba koristiti, isključivo, sredstva za podmazivanje, predviđena za lančane testere.

Nikada ne treba koristiti upotrebjavano ili regenerisano ulje za podmazivanje lanca testere.

#### 4.5. Mač lanca testere.

Mač (9) je izložen poseno intenzivnom habanju na prednjem i donjem delu. Kako bi se izbeglo jednostrano habanje usled trenja, preporučuje se da se kod svakog oštrenja lanca vrši rotacija (okretanje) mača. Istovremeno treba očistiti i kanal na maču i otvore za ulje. Kanal na maču ima pravougaonu formu (oblik). Proveravajte kanal odnosno stepen oštećenosti. Postavite lenjir ili gladak pljosnati predmet na mač i spoljašnu površinu zubaca na lancu. Ako zapazite razmak između njih, to znači da je kanal u dobrom stanju. U suprotnom mač je, verovatno, dotrajao i treba ga zameniti.

#### 4.6. Vodeći zubni točak.

Vodeći zubni točak je element, posebno, podložan habanju. U slučaju, kada primetite vidne znake dotrajalosti zubaca lančanog točka, treba ga zameniti. Izhaban (dotrajali) lančani točak dodatno skraćuje vek trajanja lanca. Lančani točak treba promeniti u ovlašćenom servisu.

#### 4.7. Kočnica lanca.

Električna lančana testera je opremljena (poseduje) automatsku kočnicu, koja zaustavlja kretanje lanca, kada dođe do trzaja (odskakanja) za vreme rezanja. Kočnica deluje automatski pomoću inercionog mehanizma. Kočnica lanca može biti aktivirana i ručno premeštanjem poluge (7) u pravcu mača (9). Kočnica se aktivira za 0,15 sekundi.

#### 4.8. Provera kočnice.

Pre svake upotrebe testere treba proveriti delovanje kočnice.

Ostavite uključenu testeru na zemlju i podesite je da radi na najvećem broju obrtaj 1 – 2 sekunde.

Uključite (aktivirajte) kočnicu pomerajući polugu (7) napred. Lanac treba da se odmah zaustavi.

Alo se lanac zaustavlja sporo ili se uopšte ne zaustavlja, treba zameniti traku (lentu) kočnice i doboš kvačila pre naredne upotrebe testere.

Kako bi oslobodili kočnicu treba premestiti polugu (7) u pravcu glavnog rukohvata (3) dok ne čujete karakteristično škljocanje.

Pre svake upotrebe testere proveravajte delovanje kočnice, kao i to da li je lanac dobro naoštren. To je izuzetno važno, jer omogućava da se eventualno odskakanje ograniči na bezbedan nivo.

U slučaju da je kočnica neispravna treba je servisirati (remontovati) u ovlašćenom servisu.

Ako motor radi na visokom broju obrtaja, kada je kočnica lanca uključena, to dovodi do pregrevanja kvačila testere. Nakon aktiviranja kočnice lanca, kada motor radi, odmah treba osloboditi prekidač za startovanje i zaustaviti testeru.

#### 4.9. Zatezanje lanca testere.

Za vreme rada testerom lanac se isteže usled zagrevanja. Rastegnuti lanac je labav i može da spadne s mača.

Olabavite maticu za učvršćivanje (12) mača.

Proverite da li se lanac (8) nalazi u kanalu mača (9).

Pomoću šrafciopera zavrtite u desno šraf za zatezanje lanca (11) dok lanac ne bude dovoljno zategnut. Pažljivo pridržavajte mač u horizontalnom položaju.

Ponovo proverite zategnutost lanca. Treba da možete da podignete lanac od gornjeg dela mača 3 – 4 mm.

Čvrsto zategnite maticu mača (12).

Ne treba preterano zategnuti lanac. Ako je regulisanje izvršeno, kada je lanac zagrejan, može da dovede do prekomernog zatezanja nakon hlađenja.

#### 4.10. Rad s lančanom testerom.

Pre nego počnete rad treba da se upoznate s pravilima za bezbedan rad lančanom testerom. Preporučuje se da se obučite (uvežbate) režući nepotrebne komade drveta. Tako ćete bolje upoznati mogućnosti testere.

Uvek poštujujte pravila o bezbednosti.

Lančanu testeru možete koristiti, isključivo, za rezanje drveta. Nije dozvoljeno rezanje drugih materijala. Intenzivnost vibracija i efekat trzaja (odskoka) su različiti pri rezanju raznih vidova (vrsta) drveta.

Nije dozvoljeno korišćenje lančane testere kao poluge za podizanje, premeštanje ili deljenje predmeta. U slučaju zaglavljivanja lanca, treba isključiti motor i nabiti plastični ili drveni klin u izrez, kako bi oslobodili testeru. Nakon toga uključite testeru i pažljivo nastavite s rezanjem.

Pri rezanju nije potrebno jako pritiskati testeru. Treba lagano pritiskati testeru, kada ona radi na maksimalnom broju obrtaja.

Ako za vreme rada dođe do zaglavljivanja testere, ni u kom slučaju je ne treba izvlačiti na silu. To može da dovede do gubljenja kontrole nad testerom i do ranjavanja operatera ili oštećenja testere.

Pre početka rada kočnica lanca treba da je isključena.

Pre početka rezanja, sačekajte da motor dostigne maksimalni broj obrtaja.

Za vreme rada održavajte visok broj obrtaja.

Dozvolite (ostavite) da lanac reže drvo. Samo lagano pritiskajte naniže.

Kako ne bi izgubili kontrolu, pri kraju operacije treba prestati s pritiskanjem testere.

#### 4.11. Zaštita od odskakanja (trzaja).

Pod odskakanjem (trzajem) se podrazumeva kretanje mača testere naviše ili unazad, što se događa, kada lanac svojim prednjim delom dođe u kontakt s nekim predmetom.

Uverite se da li je materijal za obradu dobro učvršćen. Za učvršćivanje materijala koristite stege.

Pri uključivanju i za vreme rada držite testeru čvrsto s obe ruke.



Pri odskakanju testera je van kontrole, tako da se lanac može olabaviti.

Nepravilno (loše) naoštren lanac povećava rizik od odskakanja (trzaja).

Nikada ne treba da režete na visini iznad ramena.

Treba izbegavati rezanje pomoću prednjeg dela mača, zato što to može da dovede do iznenadnog odskakanja testere nazad i naviše. Pri radu s lančanom testerom treba koristiti kompletnu opremu, kao i odgovarajuće radno odelo.

Demontaža zaštitnih delova, nepravilno servisiranje, održavanje ili nepravilno izvršena zamena mača ili lanca, mogu da dovedu do povećane opasnosti od telesnih povreda pri eventualnom trzaju (odskakanju). Nije dozvoljeno vršenje bilo kakvih promena (bilo kakve rekonstrukcije) na testeru. U slučaju korišćenja samovoljno rekonstruisane testere korisnik gubi sva prava, koja proizilaze iz garancije. Gubljenje garancije može da rezultira korišćenjem testere u suprotnosti s informacijama u postojećim instrukcijama.

#### 4.12. Zaštita produžnog kabla (produžnika).

Pri radu s električnom testerom treba koristiti samo produžnike, koji su predviđeni za rad na otvorenom. Presek provodnika treba da je najmanje 1,5 mm<sup>2</sup>. U cilju obezbeđenja bezbednog premeštanja testere treba provući kabal produžnika kroz kuku kabla (2) na zadnjem rukohvatu (3), kako bi eliminisali prekomerno zatezanje kabla za napajanje za vrme rada.

Produžnici dužine iznad 30 m smanjuju snagu testere.

#### 4.13. Rezanje malih komada drveta.

Pri rezanju malih komada drveta treba da poštuju pravila za bezbedan rad i da postupate na sledeći način:

Proverite da li parče materijala ne može da se premesti.

Kraće komade materijala, pre početka rezanja, učvrstite pomoću stega.

Možete da režete samo drvo ili materijale na bazi drveta.

Pre početka rezanja proverite da li testera neće doći u kontakt s kamenjem ili gvožđem, jer to dovodi do odbijanja testere i oštećenja lanca.

Izbegavajte situacije gde bi uključena testera mogla da dođe u kontakt s žičanom ogradom ili zemljom. Pri rezanju grana, koliko god je moguće podupirajte testeru i trudite se da ne režete prednjim delom mača.

Obratite pažnju na prepreke od izdanaka s panjeva, korenje, udubljenja i rupe u zemlji, jer mogu da prouzrokuju nesrećne slučajeve.

#### 4.14. Rezanje drveta.

Obaranje drveta zahteva veliko iskustvo. Ne vršite operacije za koje niste dovoljno kvalifikovani!

Odredite pravac padanja drveta, imajući u vidu vetar, nagib drveta, položaj teških grana, težinu rada nakon obaranja i druge okolnosti.

Pri razčišćavanju terena oko drveta treba ostaviti dovoljno mesta, kako bi se sklonili (udaljili) za vreme padanja drveta. Obratite pažnju na stabilnost terena.

Treba unapred predvideti i očistiti dva puta za brzu evakuaciju. Oni treba da su pod uglom od oko 45° suprotno od linije predviđenog pravca padanja drveta. Na tim pravcima ne treba da ima nikakvih prepreka.

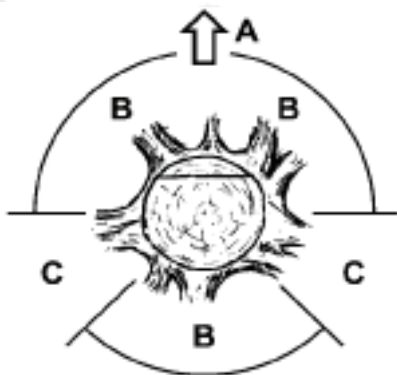

- A. Pravac obaranja drveta.  
 B. Zone opasnosti.  
 C. Reon (deonica) izvlačenja.

Obaranje se vrši pravljenjem tri reza. Prvo se pravi direktni rez, koji podrazumeva gornji (2) i donji (1) rez, a nakon toga se obaranje završava obarajućim rezom (3). Pravilnim raspoređivanjem ova tri reza može se kontrolisati pravac padanja drveta.

Napravite prvi gornji rez, pod uglom od jedne trećine prečnika drveta sa strane padanja. Napravite donji, horizontalni rez, spajajući ga s gornjim rezom.

Izvršite završni (obarajući) rez horizontalno sa suprotne strane od pravca padanja, malo više od donjeg reza.

Koristite klinove, kako ne bi došlo do zaglavljivanja lanca testere.

Drvo se obara zabivanjem klina (4) u obarajući rez, a ne sečenjem celom širinom.

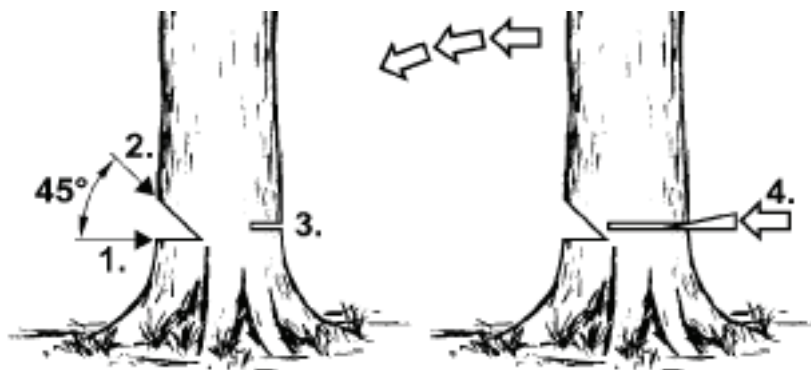

Pri rezanju drveća treba poštovati sva pravila o bezbednosti i postupati na sledeći način.

Ako dođe do zaglavljivanja testere, isključite je i oslobodite lanac pomoću klina. Klinovi treba da su drveni ili plastični. Ni u kom slučaju nije dozvoljeno korišćenje čeličnih ili klinova izrađenih od gvožđa. Drvo koje pada može povući sa sobom i drugo drveće.

Opasna zona obuhvata 2,5m dužine drveta koje se obara.

Ako je operater (korisnik) neiskusno lice, preporučuje se da se ne obučava sam, već da pohađa kurs za obuku.

Ne treba rezati drva u sledećim situacijama:

Ako ne mogu da se odrede uslovi u opasnoj zoni usled magle, kiše, snega ili sumraka. Ako ne može

sa sigurnošću da se odredi pravac padanja drveta zbog jakog vetra.

#### 4.15. Rezanje panjeva.

Pritiskate zubce za oslonac u osnovi testere na materijal i izvršite rezanje.

U slučaju kada niste završili rezanje dokraja, iako ste iskoristili sve mogućnosti premeštanja testere, uradite sledeće:

Izvučite mač unazad na izvesno odstojanje od materijala za obradu (lanac treba da se okreće) i premestite lagano glavni rukohvat (3), tako što podupirete zubac za oslonac odozdo i dovršite rezanje podižući glavni rukohvat (3) lagano na gore.

#### 4.16. Rezanje odsečenog drveta.

Uvek treba da stojite stabilno na zemlji. Ne stojte na oborenom drvetu.

Vodite računa da se oboreno drvo ne okrene.

Poštujte instrukcije za bezbedan rad, kako bi izbegli trzaje (odskoke) testere.

Uvek treba završiti rezanje sa suprotne strane od pravca padanja drveta, kako bi izbegli zaglavljivanje lanca testere.

Pre početka rezanja utvrdite pravac padanja drveta, kako bi izbegli zaglavljivanje testere.

Prvo rezanje treba izvršiti sa strane pod pritiskom, kako bi ga eliminisali.

Pri rezanju oborenog (odsečenog) drveta prvo izvršite rezanje do 1/3 njegovog prečnika, nakon toga ga okrenite drvo i dovršite rezanje sa suprotne strane.

Pri rezanju odsečenog (oborenog) drveta ne treba dozvoliti da lanac uđe u zemlju ispod njega. Nepoštovanje ovog pravila može da dovede do momentalnog oštećenja lanca.

Pri rezanju oborenog (odsečenog) drveta, na terenu pod nagibom, operater treba da je uvek na višem položaju u odnosu na drvo.

#### 4.17. Rezanje drveta korišćenjem podpore.

Pri rezanju drveta, koje se naslanja na stabilnu podporu, u zavisnosti od mesta rezanja, uvek treba prvo napraviti rez do dubine od jedne trećine prečnika sa strane gde je opterećenje, a nakon toga završiti rezanje sa suprotne strane.

#### 4.18. Rezanje i podrezivanje grana i žbunja.

Rezanje grana oborenog drveća počnite odozdo i produžite u pravcu krošnje. Male grane treba rezati odjednom (jednim zamahom).

Proverite na koju stranu je grana naklonjena. Nakon toga izvršite rezanje sa strane gde je opterećenje, da bi završni rez napravili sa suprotne strane. Vodite računa da odrezana grana ne odskoči unazad.

Pri rezanju grana na drveću, uvek treba da se reže odozgo na dole, dozvoljavajući odrezanoj grani da slobodno padne na zemlju. U nekim slučajevima može biti neophodno rezanje grane odozdo.

Treba biti posebno pažljiv pri rezanju grane pod pritiskom. Takva grana može nakon završetka rezanja da odskoči i udari operatera.

Ne treba da režete grane penjući se na drvo. Ne treba da stojite na merdevinama, platformama, drveću ili drugim sličnim pozicijama, koje mogu da dovedu do gubljenja ravnoteže i kontrole nad testerom. Ne treba vršiti rezanje na visinama iznad Vaših ramena. Testeru držite, uvek, čvrsto s obe ruke.

#### 4.19. Bezbedan rad lančanom testerom.

Ni u kom slučaju ne koristite testeru kada pada kiša ili ima vlage. Ako dođe do oštećenja produžnika odmah izvučite utikač iz struje (kontakta). Nikada ne radite s oštećenim kablom za napajanje. Svi delovi treba da su montirani pravilno i da odgovaraju zahtevima, koji obezbeđuju pravilan (siguran) rad testere. Svaki element ili deo, koji je oštećen, treba odmah zameniti.

#### 5. Održavanje i servisiranje.

Pre pristupanja bilo kakvim operacijama na instaliranju, regulisanju, održavanju ili servisiranju obavezno izvučite kabal iz struje.

##### 5.1. Čuvanje.

Obratite pažnju da ventilacioni otvori na korpusu motora, uvek, budu čisti.

Za čišćenje plastičnih delova koristite slab rastvarač i sunder.

Dozvoljeno je sprovođenje samo onih operacija održavanja, koje su opisane u postojećim instrukcijama. Sve ostale operacije mogu biti izvršene u ovlašćenom servisu.

Nije dozvoljeno vršenje bilo kakvih promena na konstrukciji testere.

Kada se testera ne koristi, treba je čuvati, nakon čišćenja, na ravnom i suvom mestu, koje je van domašaja dece.

### 5.2. Mač i lanac za sečenje.

Na svakih 5 (pet) sati rada treba proveriti stanje mača i lanca.

Razlabavite i odvrтите maticu mača (12).

Skinite poklopac i demontirajte mač (9) i lanac (8).

Očistite otvore za ulje i kanal na maču (9).

Podmažite prednji točak (10) kroz otvore, koji se nalaze na prednjem delu mača. Proverite stanje lanca (8).

### 5.3. Skidanje lanca testere.

Na instrumente za rezanje treba obratiti posebnu pažnju. Instrumenti za rezanje treba da su, uvek, oštri i čisti, što garantuje bezbedno izvršenje radova, bez kvarova. Rad testerom, koja ima tup lanac, dovodi do ubrzanog habanja lanca, mača i pokretnog točka lanca, a može da dovede i do kidanja lanca. Izuzetno je važno pravovremeno oštrenje lanca.

Oštrenje lanca je složena operacija. Samostalno oštrenje lanca zahteva korišćenje specijalnih instrumenata i znanja. Preporučuje se da ove operacije izvrši kvalifikovano lice.

Svaki vid neispravnosti treba da bude odstranjen u ovlašćenom servisu RAIDER.



## 6. Zaštita životne sredine.

U cilju zaštite životne sredine elektroinstrumenat i njegovo pakovanje treba predati na odgovarajuću preradu, kako bi se ponovo iskoristile sirovine u njima.

Ne odlažite elektroinstrumente zajedno s organskim otpacima! Saglasno Direktivi Evropske unije 2002/96/EC dotrajali električni aparati, koji se više ne mogu koristiti, treba da se odlažu posebno, kako bi se predali na adekvatnu preradu za ponovno iskorišćavanje sirovina koje poseduju.

## INSTRUCȚIUNILE ORIGINALE DE UTILIZARE

Stimate prieten,

Felicitări pentru achiziționarea unei mașini a marca cea mai rapidă creștere de energie electrică și scule pneumatice - Raider. Cu instalarea corectă și funcționarea, Raider sunt mașini sigure și fiabile și să lucreze cu ei vă va oferi adevărata plăcere. Pentru confort, servicii excelente și a construit o rețea de 32 de servicii în întreaga țară.

Înainte de a utiliza acest aparat, vă rugăm să citiți cu atenție de acest "Manual de utilizare".

În interesul siguranței și pentru a asigura utilizarea corectă, citiți cu atenție aceste instrucțiuni, inclusiv recomandări și avertismente pe ele. Pentru a evita greșeli inutile și accidentele, este important ca aceste instrucțiuni să rămână disponibile pentru consultare în viitor tuturor celor care vor utiliza aparatul. Dacă-l vinzi la un "Manualul de utilizare" noul proprietar trebuie să fie prezentate împreună cu ea, pentru a permite noilor utilizatori să se familiarizeze cu siguranță relevante și instrucțiuni de utilizare.

"Euromaster Import Export" SRL este reprezentantul un producător și proprietar al marcii Raider. Adresa companiei este Sofia 1231, bul "Lom Road" 246, tel 02 934 33 33 934 10 10, [www.raider.bg](http://www.raider.bg); [www.euromasterbg.com](http://www.euromasterbg.com), e-mail: [info@euromasterbg.com](mailto:info@euromasterbg.com).

Începând cu anul 2006, compania a introdus un sistem de management al calității ISO 9001:2008 cu domeniul de aplicare al certificării: Comert, import, export și de servicii profesionale si hobby electrice, pneumatice și scule electrice și generale de hardware. Certificatul a fost emis de către Moody International de Certificare Ltd, Anglia.

### Date tehnice

parametru	măsurare unitate	valoare
Model	-	RD-ECS25
Voltaj	V AC	230
Frecvența AC	Hz	50
Putere	W	2400
Numărul de unități din lanțul de conducere	-	62
Lanțului de smoală	inch "	3/8
Grosimea a unităților de conducere ale lanțului	inch " (mm)	.050 (1.3)
Ulei de lanț	-	SAE 10W30
Capacitate rezervor de ulei	ml	150
Lanț de tăiere Viteza de văzut (fără sarcină)	m/s	12.1
Timp de frână	s	0.12
Lungimi recomandate de ghidul de cale ferată	min - max	400 - 450 mm, (16" - 18")
Lungimea de taiere de folosire feroviar de 350 mm (14 ")	mm	390
Lungimea de taiere de folosire feroviar de 400 mm (16 ")	mm	430
Clasa de protecție	-	II

### 1. Orientările generale pentru manipularea în condiții de siguranță.

Citiți toate instrucțiunile. Nerespectarea tuturor instrucțiunilor poate provoca electrocutare, incendii și / sau răni grave. Păstrați aceste instrucțiuni într-un loc sigur.

#### 1.1. Operarea în siguranță a ferăstraie electrice.

Atenție!

Persoanele familiarizate cu textul instrucțiunii nu este permisă utilizarea drijbe.

Ferestru electric pot fi folosite numai pentru tăierea lemnului.

Utilizatorul își asumă toate riscurile în cazul utilizării de ferăstraie pentru alte scopuri și de asemenea că acest lucru poate fi periculos.

Producătorul nu este răspunzător pentru daunele ce rezultă din utilizarea abuzivă a ferăstraie cu lanț.

#### 1.2. La locul de muncă.

La locul de muncă ar trebui să fie menținute pentru și pentru a asigura buna iluminare.

Dezordinea de iluminat sau slab poate duce la accidente, în special atunci când se utilizează drijbe.

Nu permiteți copiilor și a trecătorilor la locul de muncă.

Operatorul neatenție poate duce la pierderea controlului asupra mașinii.

#### 1.3 siguranță atunci când se lucrează cu electricitate..

1.3.1. Conectați lanț văzut trebuie să fie potrivite pentru contact. În nici un caz nu este permis să se modifice fișa. Când se lucrează cu adus la zero electrice, nu folosiți prize adaptor.

Ștecherile nemodificate și prizele potrivite vor reduce riscul de electrocutare.

#### 1.3.2 Protejarea lanț a văzut la ploaie sau umezeală..

Apa de înregistrare a unei lanț tăietor crește riscul de electrocutare.

1.3.3. Nu folosiți un cablu de alimentare pentru scopul pentru care aceasta este prevăzută, de exemplu. care transportă, ferăstrău cu lanț, tragerea sau mașina de cordon. Păstrați cablul de căldură, ulei, muchii ascuțite sau părți în mișcare.

Cablurile deteriorate sau încurcate măresc riscul de electrocutare.

1.3.4 Atunci când operează un lanț afară, porniți mașina numai în instalațiile electrice echipate cu comutator Fi (siguranță de oprire comutator cu curent rezidual) și de scurgere de curent, care se declanșează atunci când DTZ trebuie să fie nu mai mult de 30 mA., în conformitate cu "Regulamentul 3 al sistemelor de acționare electrică și linii de energie electrică." Folosiți numai cabluri prelungitoare adecvate și pentru utilizare în aer liber. Folosirea unui cablu prelungitor adecvat pentru utilizarea în aer liber reduce riscul de electrocutare.

1.3.5. Dacă aveți nevoie de un lanț a văzut într-un mediu umed, conectați aparatul numai în instalațiile dotate cu întrerupător electric Fi. Utilizarea a acestor curenți de scurgere de siguranță și întrerupător prelungitor impermeabil reduce riscul de electrocutare.

#### 1.4. Personal de siguranță.

Ar trebui să folosiți echipamentul individual de protecție. Salopete, ochelari de protecție, încălțăminte de protecție, cască de protecție, antifoane și mănuși. Utilizați, în anumite condiții, echipamentele de protecție reduce riscul de leziuni.

Nu te întinde sale capacități. Trebuie, în orice moment să stea puternice și să păstreze echilibrul. Acest lucru facilitează controlul de urgență a văzut.

Nu se permite purtarea de haine sau bijuterii liber agățat. Părul, îmbrăcămintea și mănușile trebuie să fie departe de piesele mobile. Haine gratuit ce agățat, bijuterii și păr pot obține încurcat piesele aflate în mișcare.

#### 1.5. Transport și depozitare.

Introducerea a văzut pentru a pune titularului lanțului de tăiere și a comuta lanțului de frână. Introducerea ferăstraie inclus neprotejat poate duce la leziuni.

Saw care urmează să fie transferat, ținând mânerul din față. Exploatare a văzut pentru alte site-uri este nesigură și poate provoca un prejudiciu ..

Saw ar trebui să fie verificate. Verificați de fixare a pieselor în mișcare, în cazul în care nici o parte deteriorate. În cazul în care daunele sunt găsite, acestea trebuie să fie eliminate înainte de a utiliza văzut. Modul defectuos de întreținere a mașinii poate fi cauza a numeroase accidente.

Lanțul de tăiere trebuie să fie curate și ascuțite de tăiere margini. Lanțului regulate ascuțire reduce

riscul de blocare și a facilita activitatea.

#### 1.6. Funcționare și întreținere.

Ar trebui să verifice periodic funcționarea corectă a frânei de pe văzut. Frâne defect poate duce la na taie circuitul în situații periculoase.

#### 1.7. Siguranță la locul de muncă.

1.7.1 Fiți atenți la ceea ce faci și rezonabile.. Nu utilizați un lanț atunci când a văzut obosit sau sub influența drogurilor, alcoolului sau a drogurilor.

Un moment de neatenție în timpul lucrului cu lanț poate fi văzut în leziuni grave.

1.7.2. Evita pericolul de lanț care încorporează văzut accidental. Dacă, când purtați un lanț tăietor cu degetul pe întrerupător sau energizare tensiune din lanțul de văzut când acesta este conectat, există pericolul de accident.

1.7.3 Înainte de a lanțului de cotitură a văzut, asigurați-vă că ați îndepărtat toate instrumentele sale asociate și chei..

Instrument de sprijin, uitat de piese în mișcare poate provoca accidente.

1.7.4. Evita pozițiile nefirești. Lucrări în picior de egalitate, și în orice moment. Astfel, puteți controla lanțul de văzut mai bine și mai în siguranță, situații neașteptate.

1.7.5. Când nu de mult timp de a utiliza drujbe, deconectați sursa de alimentare. Această măsură elimină riscul de a începe lanț văzut accidental.

1.7.6. Se ține lanț au văzut în locuri în care aceasta nu poate fi atins de către copii. Nu se permite văzut să fie utilizat de persoane care nu sunt familiarizați cu modul de a lucra cu el și am citit aceste instrucțiuni. Atunci când în mâinile utilizatorilor neexperimentați, ferăstrău cu lanț poate fi extrem de periculoase.

1.7.7. Menținerea grija ta lanțului de drujba. Verificați pentru funcția dezalinierea impecabil, sau nu vraji, care au rupte sau deteriorate piese care pot afecta funcțiile de o drujba. Înainte de a utiliza ajutorul unui lanț tăietor, asigurați-vă că părțile deteriorate sunt reconditionate. Multe accidente sunt cauzate de scule electrice prost întreținute.

1.7.8. Țineți cablul de alimentare la o distanță sigură de instrumentele rotative. Dacă pierde controlul asupra lanțului de văzut, cablul poate fi tăiat sau raportate departe de instrumente și aceasta poate provoca leziuni

1.7.9. Nu lăsa nici un lanț văzut înainte de instrument de lucru pentru a opri complet de rotație sale. Instrument Rotary poate atinge subiectul, rezultând în pierderea controlului asupra lanțului de văzut.

07/01/10. Curățați regulat orificiile de lanț dumneavoastră.

1.7.11. Nu utilizați lanțul de văzut în apropierea materialelor inflamabile. Scântei poate provoca aprinderea unor astfel de materiale.

01/07/12. Nu puneți niciodată mâinile lângă instrumentele rotative. Dacă există vibrațiile, instrumentul nu te poate răni.

1.7.13. Nu utilizați lanțul de văzut când cablul de alimentare este deteriorat. Dacă în timpul funcționării în care cablul este deteriorat, nu atingeți! Deconectați imediat cablul de alimentare!

Cabluri de alimentare cresc riscul de electrocutare.

Nerespectarea să facă acest lucru ar putea duce la electrocutare, incendii și / sau răniri grave.

07/01/14. Fiți atent mai ales la sfârșitul anului de tăiere. În absența de rezistență, are ca materialul a fi prelucrate, a văzut cade de impuls și pot cauza leziuni.

1.7.15. În funcționarea continuă poate simți furnicaturi la nivelul degetelor sau mâinilor. În această situație trebuie să înceteze lucrul și a face restul dvs. nevoie, deoarece cu mâinile amortit să te îndrume bine văzut.

1.7.16. Dezvoltarea de semne de oboseală ar trebui să înceteze imediat de lucru.

01/07/17. Saw poate fi operat de o singură persoană. Toate celelalte persoane trebuie să fie situate departe de zona din lanțul de văzut. Acest lucru se referă în special la copii și animale.

1.7.18. Incluziunea de reducere a lanțului de ferăstrău nu ar trebui să fie până la materiale destinate pentru prelucrare și pentru a atinge nimic. Ar trebui să fie liber pentru a ajunge la viteza necesară a aparatului.

07/01/19 Runtime dețin. Văzut ferm cu ambele mâini pe ambele mâner. Ia-o poziție durabilă.

07/01/20. Saw nu trebuie utilizat de către copii și adolescenți. A văzut poate fi utilizat doar de către adulți care știu cum să lucreze cu el. Chainsaw ar trebui să se transmit împreună cu instrucțiunile

pentru acest serviciu.

1.7.21 Înainte de a începe munca pe care trebuie să opriți frâna de lanț (maneta pentru tine download).. Acesta acționează ca o barieră de protecție și de mână.

01/07/22. Chainsaw este eliminat din materiale care sunt prelucrate numai atunci când se deplasează lanțul de tăiere.

1.7.23. În tăiere "cioplit" lemn și / sau sucursalele subțiri utilizare popi ("măgar"). Nu tăiați mai multe consilii introduse simultan unul peste altul, precum și a materialelor deținute de către o altă persoană sau picior de odihnă. Acest lucru este extrem de periculos!

01/07/24 fixate elemente. Prelucrate în siguranță lung.

1.7.25. În teren în pantă stea cu care se confruntă în timpul pantă de tăiere.

1.7.26. În tăiere prin întreaga lățime folosiți întotdeauna ca o susținere a propunerii prezoane.

1.7.27. Dacă este imposibil să se facă reduceri de la un moment dat a văzut un pic trage inapoi, mutați văzut de a construi pe un alt vârf și continue procesul de așchiere, ridicați ușor mânerul din spate.

07/01/28. Cu tăiere orizontală ar trebui să fie în unghi cât mai aproape posibil de 90 ° față de materialul. O astfel de operațiune este necesară prudență.

1.7.29. În prinderea lanțului de tăiere în timp ce partea de sus a lanțului poate veni viguros față de operator. Prin urmare, ar trebui să fie tăiate utilizând partea de jos a lanțului, pentru că atunci când revenirea blocare lantul va avea loc față de corpul tau.

01/07/30. Fiți atent mai ales atunci când tăierea lemnului este divizarea. Taiati bucati de lemn pot fi depozitate în orice direcție și leziuni cauza!

1.7.31. Tăiere a arborilor ar trebui să fie efectuată de către persoane instruite. Căderea necontrolată a tăiat ramura de copac poartă un risc de leziuni!

1.7.32. Nu este permis să taie partea din față a autobuzului. Acest lucru va provoca un recul puternic.

07/01/33. Acordați o atenție deosebită pentru a ramurilor care sunt suspendate. Nu ar trebui să fie tăiate din partea inferioară, ramurile gratuit agățat.

01/07/34 întotdeauna stați înlăturate de pe linia intenționată a direcției de cădere copac care tăiat..

07/01/35 Când tăierea unui copac, există un risc de rupere și care se încadrează sucursale sau copacii din apropiere.. Ar trebui să fie deosebit de atent, deoarece există un risc de accidentare.

1.7.36. Stea pe pante întotdeauna mai mare decât materialul piesei de prelucrat și nu mai mici.

07/01/37. Feriți-vă de copaci de rulare în direcția ta. Salt departe!

01/07/38 lucrător Chainsaw. Poate fi plătit atunci când partea din față a șinei de folosire atinge materialul în curs de procesare. În acest caz, poate au văzut deodată returnate către operatorul (riscul de rănire!).

1.7.39. Nu are dreptul să utilizeze văzut deasupra înălțimii umerilor sau atunci când sta copac, scara, schele, etc.

1.8. Pentru evitarea de "recul" (recul) a văzut trebuie să urmați aceste instrucțiuni.

1.8.1. Niciodată nu începe sau nu de tăiere cu partea din față a șinei de folosire a lanțului!

1.8.2. Întotdeauna începe prin tăierea ferăstraie cu lanț deja incluse și se deplasează cu viteza de care ai nevoie!

1.8.3. Verificați că lanțul de tăiere este bine ascuțită.

1.8.4. Ar trebui să nu taie mai mult de o ramură simultan. În timpul nota de tăiere a ramurilor învecinate. Atunci când tăierea lemnului latimea ar trebui să nota trunchiuri de copaci din jur.

2. Descrierea funcțională și scopul drujba electrice.

Lanț electric este văzut ghidate manual mașină. Realizat de o singură fază colector electrice. Conceput pentru utilizarea în grădină acasă, tăierea arborilor, aranjarea ramuri, de tăiere de foc, precum și alte operațiuni asociate cu lemn de tăiere. Acest lanț electric este un dispozitiv destinat exclusiv pentru uz amatori.

Nu este permis pentru a utiliza aparatul pentru alte activități decât scopul propus!

Datele privind zgomotul și vibrațiile:

Valorile sunt măsurate în conformitate cu EN 60745-2-13:2009.

Nivel fonic LpA = 96,0 dB (A)



Nivelul de putere acustică LWA = 105,3 dB (A)

Incertitudine K = 3 dB.

Lucra cu un amortizor de zgomot!

Valoarea ah accelerația vibrației:

Ah mâner față = 4,12 m/s<sup>2</sup>

Ah spate mâner = 4,67 m/s<sup>2</sup>

Incertitudine K = 1,5 m/s<sup>2</sup>

### 3. Pregătirea pentru muncă.

3.1. Înainte de a începe să efectueze lanțul de văzut ar trebui să deconectați întotdeauna de ștecher cablul de alimentare de la priza electrică și a pus un strat de lanț de pe bara de folosire și lanțul. Manipulare Chainsaw, ținându-l la mânerul din față. Dacă este necesar să se facă mai multe operațiuni consecutive de tăiere, a văzut între aceste operațiuni trebuie să fie oprit de la comutatorul (1).

3.2. De instalare de transport feroviar de folosire (9) și din aval (8) din văzut.

Chainsaw ar trebui să fie excluse de la sursa de energie.

Pentru a regla tensiunea lanțului șurubul de nuci este utilizat cu un ac, care introduce o gaura desemnat pe șina de folosire. Deosebit de importantă este instalarea unui ac autobuz pe piulița pentru a intra în gaura în autobuz.

Prin rotirea șurubului (pentru fixarea bar de piuliță vrac) pini se mișcă înainte sau înapoi și, prin urmare, lanțul slabeste sau se strange.

De frână trebuie să fie oprit. Trageți maneta de pe maneta de frână față. Maneta de frână (7) trebuie să fie amplasate în partea superioară (vertical) poziția.

Deșurubați piulița de fixare bara (12) și scoateți capacul de protecție a conectorului.

Puneți lanțul (8) cu privire la pinion este plasat peste conectorul.

Pune feroviar de folosire (9) pe pinii ghidul. Pune-l cat mai aproape de pinion.

Puneți lanțul (8) pe foaia de autobuz și de conducere (9), asigurându-vă că unitățile de lider al lanțului de a intra în canalele de autobuz.

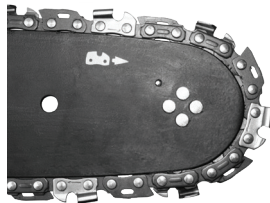

Mutați ghidul de șină (9) distanțare-l de la pinion, astfel încât elementele de folosire a lanțului se află în șanțul de transport feroviar de folosire.

Verificați dacă PIN-ul pe șurub piuliță pentru tensionarea lanțului se deschide în partea de jos a barei (9).

Puneți capacul la loc și strângeți piulița ușor (12) din ghidul de cale ferată.

Întinde lanț de tăiere a văzut prin șurubul de strângere lanț (11). Lanțul a fost aplicat în mod corect atunci când poate fi ridicată 3 - 4 mm în mijlocul șinei de folosire. Măsurarea se face atunci când autobuzul este în poziție orizontală.

Strângeți piulița (12) exploatația partea din față a șinei de folosire.

Înainte de a instala ghidul feroviar și lanțul de tăiere, trebuie să verificați poziționarea corectă a lame de tăiere a lanțului (poziția corectă a lanțului de pe autobuz este prezentată în partea din față a autobuz). Purtați mănuși de protecție pentru instalarea de inspecție și a lanțului, în scopul de a evita un prejudiciu de muchiile ascuțite de tăiere.

Când a văzut pus un nou lanț nevoie de timp de aproximativ 5 minute la căldură. În această perioadă, este lubrifierea lanțului foarte important. După încălzirea verifica tensionarea lanțului și,

dacă este necesar, corect.

Destul de des ar trebui să verifice și să adapteze tensiunea ca lanțul de slabe pot fi ușor eliminate din autobuz mai repede se uzează sau duce la o uzură rapidă a șinei de folosire.

### 3.3. Tank privind văzut cu ulei.

Rezervorul de ulei din nou ferăstrău este gol. Deci, înainte de prima utilizare este necesar să se umple rezervorul cu ulei.

Deșurubați capacul rezervorului de ulei pentru a unge lanțul (5).

Se toarnă ulei (să fie atenți să nu cadă în rezervorul de orice contaminanți).

Înșurubați capacul pe rezervorul de ulei (5).

Tu nu trebuie să utilizeze o parte sau ulei de recuperat, deoarece acestea pot deteriora pompa de ulei. Utilizați SAE 10W/30 ulei pe tot parcursul anului. În timpul verii, SAE 30W/40, și în timpul iernii SAE 20W/30.

## 4. Și setările de muncă.

### 4.1. Pe.

Tensiunea de rețea trebuie să corespundă cu tensiunea indicată pe tehnice

Date privind văzut. La pornirea și în timpul de lucru țineți văzut cu ambele mâini.

Comutare - apăsați butonul de deblocare a obturatorului de blocare (4), apoi butonul de eliberare (1). În cazul în care a văzut nu începe să lucreze, ar trebui să fie eliberat maneta de frână (7).

4.2. Off - declansatorului butonul de eliberare (1). Eliberați butonul declanșator (1) conduce la oprirea văzut. Ea poate fi însoțită de ceea ce a dus colector. Acesta este un fenomen normal, care este sigur pentru a văzut. După pornirea au văzut imediat a început să lucreze la viteză maximă.

### 4.3. Verificarea lanțului de ungere.

Înainte de a începe tăierea, verificați ungerea ferăstraie cu lanț și a nivelului de ulei din rezervor. Porniți văzut ținându-l deasupra solului pe un fond deschis. Dacă observați semne tot mai mare de petrol, acest lucru înseamnă că pompa de ulei este funcționează corect. Dacă nu există urme sau dacă acestea sunt minime, aveți posibilitatea să reglați cantitatea de ulei pentru a unge lanțul prin șurubul (13). În cazul în care regulamentul nu da nici un rezultat, trebuie să fie curățate departe de rezervorul de ulei pentru lanț. Dacă acest lucru nu este de succes, contactați magazin.

Prezentul regulament este efectuată off cu un ferăstrău și sub rezerva unor garanții adecvate, în nici un caz să li se permită să atingă solul cu autobuzul. Este sigur să păstreze o distanță minimă de 20 cm de la sol.

În timpul funcționării, cantitatea de ulei din rezervor nu ar trebui să fie sub nivelul minim "MIN".

Umple de ulei la poziția "MAX".

Când tăierea lemnului uscat tare, și folosind toată lungimea de lucru a barei de șurubul de reglare (13) trebuie să fie setat la "MAX".

Pentru tăierea lemnului moale și umed sau utilizarea parțială a lungime de lucru de autobuz poate reduce cantitatea de ulei utilizată prin rotirea șurubul de reglare (13) față de poziția "MIN".

În funcție de temperatura mediului ambiant și cantitatea presetate de uleiuri uzate poate lucra cu ferăstrăul 15 - 40 minute pe o singură încărcare a rezervorului de ulei.

### 4.4. Lubrifiante folosite pentru lubrifiere lanț.

Durabilitate a lanțului și feroviar ghidul de vazut depinde în mare măsură de calitatea de materiale lubrifiante folosite. Ar trebui să fie utilizate exclusiv lubrifianti pentru ferăstraiele cu lanț.

Ar trebui să nu folosiți mâna sau ulei de recuperat pentru a lubrifia lanțul de văzut.

### 4.5. Directoare lanțului de transport feroviar.

Ghidul feroviar (9) lanțul este expusă la uzură deosebit de intens pe față și de jos. Pentru a evita unilateral uzura datorita frecării, este recomandat ca fiecare lanț ascuțit de cotitură autobuz. Cu toate acestea, este necesar să fie curățate în canelură bar și gaura de petrol. Lambou autobuz are o forma dreptunghiulara. Verificați Groove privind gradul de uzură. Atingerea linie de măsurare sau a unui obiect neted plat la calea ferată și ghidul de suprafața exterioră a dintelui a lanțului. Dacă observați o diferență între ele, acest lucru înseamnă că clapeta este greșit. În caz contrar, autobuz este, probabil, purtat și trebuie înlocuit.

### 4.6. Pinion.

Pinion este un element care este deosebit de supuse uzurii. Dacă sunt observate semne vizibile de uzură pe dinți ai pinionului, ar trebui să fie schimbat. Foaia uzat reduce și mai mult caracterul durabil

al lanțului de văzut. Roți trebuie să fie schimbat într-un centru de service autorizat.

#### 4.7. Lanțului de frână.

Văzut lanțul electric este echipat cu o frână automată care oprește lanțul în cazul în care veți obține pentru a sări ("kick") în timpul tăierii. De frână funcționează în mod automat folosind un mecanism inerțial. Frâna de lanț pot fi declanșate manual prin deplasarea pârghia (7) în direcția a șinei de folosire (9). Frâna este activată la 0,15 s.

#### 4.8. Verificați de frână.

Înainte de fiecare utilizare a văzut ar trebui să verifice funcționarea frânei.

Pune angajat pe teren și am văzut-o pe cea mai mare viteză pentru 1-2 secunde.

Roțiți maneta de frână presare (7) transmite. Lanț trebuie să se oprească imediat.

Dacă lanțul se oprește încet sau nu la toate se oprește, acesta trebuie să fie înlocuit banda de frână și ambreiaj tambur înainte de re-utilizare a văzut.

Pentru a elibera maneta de frână trebuie să se deplaseze (7) spre mânerul principal (3) până când auziți anticipate caracteristic.

Înainte de fiecare utilizare a văzut, a verifica funcționarea de frâna de lanț, și dacă lanțul este ascuțit. Acest lucru este foarte important și permite să se limiteze sari posibil la un nivel de siguranță.

În cazul în care frâna este defect, trebuie să lucreze înainte de a începe să fie reglat sau reparat de către un centru de service autorizat.

În cazul în care motorul funcționează la viteza mare atunci când lanțul de frână, se va duce la supraîncălzirea ambreiajului a văzut. Odată ce frâna de lanț activată atunci când motorul este în funcțiune, ar trebui să elibereze imediat și comutatorul de oprire a văzut.

#### 4.9. Tensionarea lanțului de văzut.

În timpul funcționării lanțului de văzut de tăiere este extinsă datorită căldurii. Lanț Stretched atenuază și poate fi din cale ferată ghidul.

Slăbiți piulița de fixare (12) Bus.

Verificați dacă lanțul (8) este situat în canelură bar (9).

Folosind o șurubelniță, șurub cu șurub dreapta pentru tensionarea lanțului (11), în timp ce lanțul a fost destul de greu să nu fie. Păstrați cu grijă feroviar ghidul de orizontal.

Din nou, verificați tensionarea lanțului. Lanț trebuie să fie ridicat din partea de sus a barei de la o înălțime de aproximativ 3-4 mm.

Strângeți bine piulița de pe bara (12).

Nu ar trebui să fie prea tensionate lanț. Ajustarea efectuată în lanț extrem de încălzit poate duce la tensiuni excesive și apoi răcit.

#### 4.10. De operare o drijba.

Înainte de a continua cu lucrările planificate trebuie să fie familiarizat cu punctele care conțin normele de lucru în condiții de siguranță cu drijbe. Este recomandat să pouprazhnyavate prima de tăiere bucăți inutile de lemn. Acest lucru vă va ajuta să aflați mai multe despre capabilitățile de văzut.

Tu trebuie întotdeauna să urmați regulile de siguranță.

Chainsaw poate fi folosit pentru tăierea lemnului. Nu este permis să-l taie cu alte materiale.

Intensitatea vibrațiilor și efect de rebound asupra a diferite tipuri de taiere diferite de lemn.

Nu este permisă de utilizare a lanțului de văzut care servește ca o pârghie pentru ridicarea, mutarea sau obiecte de divizare. În caz de blocare a lanțului trebuie să se oprească motorul și bate taie din plastic fantei sau pană de lemn pentru a elibera văzut. Introduce apoi a văzut și cu atenție continua să taie.

Atunci când este nevoie de tăiere a văzut o presiune fermă. Ar trebui să fie numai o presiune mică atunci când a văzut este de lucru la viteză maximă.

Dacă în timpul de tăiere a văzut este blocat în canelură, în orice caz, nu trăgând vigoare. Acest lucru poate duce la pierderea de control și a văzut un prejudiciu de operator și / sau daune văzut.

Înainte de începerea lucrărilor frâna de lanț trebuie să fie oprit.

Înainte de tăiere, așteptați până când motorul atinge viteza maxima.

În timpul funcționării, păstrați turații ridicate.

Se lasă lanțul să taie lemne. Apăsați văzut doar ușor în jos.

Pentru a nu pierde controlul la sfârșitul operațiunii ar trebui să oprească apăsând văzut.

#### 4.11. Protecția împotriva "rebound".

Sub "sări" se referă la circulația feroviară de folosire a lanțului de văzut în sus și / sau de spate, care se poate întâmpla atunci când a văzut lanțul cu fata sa este definit într-un obiect.

Trebuie să se asigure că materialul de prelucrat este bine fixat. Pentru montarea utilizează clemele a materialului.

La incluziune și la locul de muncă pentru a păstra văzut ferm cu ambele mâini.

În timpul văzut recul este scapat de sub control și pot slăbi lanțul.

Lanțului incorectă ascuțit crește riscul de rebound.

Ar trebui să nu taie o înălțime mai mare decât umerii.

Ar trebui să fie evitată prin tăierea partea din față a autobuzului, deoarece aceasta poate provoca un salt brusc de spate și a văzut în sus. Atunci când se lucrează cu ferăstraie cu lanț ar trebui să folosiți întotdeauna echipament complet și îmbrăcăminte corespunzătoare.

Demontare de garanții, de întreținere sau întreținerea necorespunzătoare efectuate cu privire la înlocuirea feroviar de folosire sau lanțul se poate crește riscul de leziuni fizice, în orice rebound. Nu este permis să efectueze orice reconstrucție a văzut. În cazul în care un utilizator a văzut deliberat reconstituite, își pierde orice drepturi care decurg din garanție. Pierderea de interes poate fi rezultatul a văzut, de asemenea, utilizarea de conflict cu informațiile conținute în acest manual.

#### 4.12. Protecția Cablu prelungitor.

Pentru a fi utilizat numai a văzut extensii concepute pentru utilizare în exterior. Intersecția a firului de prelungire trebuie să fie de cel puțin 1,5 mm2. În scopul de a asigura circulația în condiții de siguranță a văzut ar trebui să fie trecut prin cablu Cablu prelungitor pentru cârlig (2) în mânerul din spate (3) să asigure eliminarea tensiunii excesive pe cablul de la locul de muncă.

Extensiile mai mare de 30 m care cauzează mai mic de energie a văzut.

#### 4.13. Tăiere bucăți de lemn.

Când tăierea bucăți de lemn ar trebui să urmeze liniile directe pentru securitatea în muncă și să acționeze după cum urmează:

Verificați că bucata de material nu poate fi mutat.

Piese scurte de material înainte de tăiere trebuie să fie securizat folosind cleme.

Puteți să decupați numai din lemn sau materiale darvesinopodobni.

Înainte de a tăia asigurați-vă că a văzut nu se va întâlni pietre sau cuie, deoarece acest lucru ar putea conduce la ricoșeu și deteriorarea lanțului de văzut.

Evitați situațiile în care lucrătorii văzut ar putea atinge gardul de sârmă sau de la sol.

Când tăierea ramurilor în care este posibil și am văzut a propunerii încercați să nu taie partea din față a șinei de folosire.

Fii atent la obstacole, cum ar fi proeminent buturugi, rădăcini, caneluri și găuri în pământ, deoarece acestea pot provoca un accident.

#### 4.14. De tăiere a arborilor.

Doborâre copaci necesita o mare experienta. Nu efectuați operațiuni pentru care sunteți calificat suficient!

Determinați direcția de cădere copac, având în vedere vantul bate, panta de copac, localizarea succursalelor grele, gradul de dificultate a activității desfășurate după răsturnarea și alte circumstanțe similare.

Atunci când curățați zona din jurul copacului ar trebui sa lase spatiu suficient pentru a vă un pas înapoi în toamna anului copac și nota de stabilitate a terenului.

Puteți anticipa în prealabil, și două moduri de a curăța de retragere rapidă. Acestea trebuie să fie în unghi de aproximativ 45 ° față de linia in directia opusa destinat de cădere a copacului. Pe aceste drumuri nu ar trebui să existe obstacole.

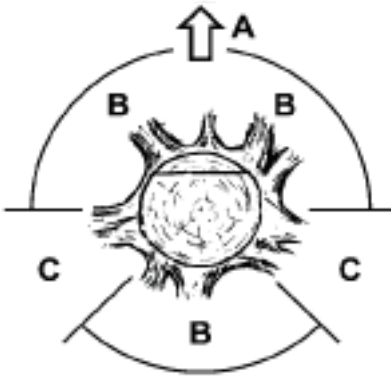

- A. Direcția de tăiere copac.
- B. Zonele de pericol.
- C. Secțiunea pentru descărcare.

Dorița se face prin trei bucăți. De direcție se face prima tăietura, inclusiv de mai sus (2) și inferioara (1) tăiat și apoi terminat cu o reducere dorița de tăiere (3). Prin amplasarea corectă a celor trei bucăți poate controla direcția de dorița.

Asigurați-o primă reducere de sus, în unghi, o treime din diametrul de copac de pe partea laterală a căderii sale. Asigurați-o tăietură orizontală inferioară, care se unesc cu partea de sus.

Efectuați răsturnat taie orizontal din partea opusă a ghidul și un pic mai mare decât limita inferioară. Utilizați pene nu pentru a obține lanț blocat văzut.

Fi tăiat copac crashing printr-o pană (4) taiata în răsturnat, nu prin tăiere în întreaga lățime.

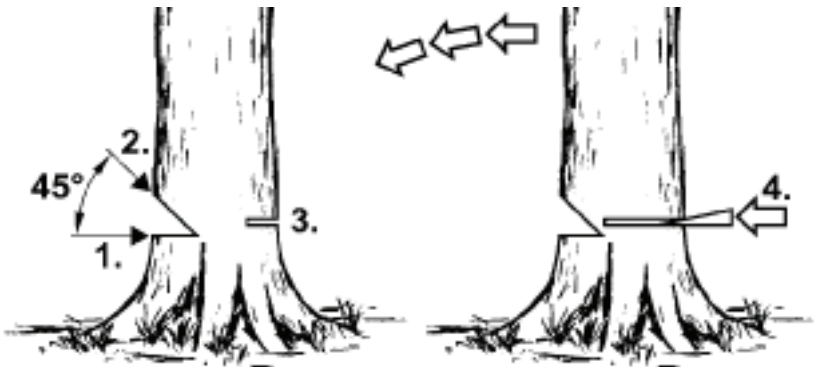

De tăiere de arbori trebuie să respecte toate normele de siguranță și de a proceda, după cum urmează.

Dacă este vorba de prinderea văzut lanțul trebuie să fie în afara lanțului de ferăstrău și gratuit, cu o pană. Pene ar trebui să fie confecționate din lemn sau plastic. În nici un caz nu se permite utilizarea de pene de oțel sau fier.

Drop-down copac poate aduce în jos cu el alți arbori.

Zona de pericol este egal cu 2,5 lungimi de copac căzut.

În cazul în care operatorul este o persoană începător sau fără experiență, se recomandă să nu mă învețe și să treacă un curs de formare.

Noi nu ar trebui să taie copacii, în următoarele cazuri:

Dacă nu se poate defini condițiile în zona de pericol din cauza ceață, ploaie, ninsoare sau asfințit.

Dacă nu se poate determina cu certitudine direcția de căderea de copac din cauza vanturilor puternice.

4.15. De tăiere stumps.

Clema sprijinirea spike la baza de văzut pentru a reduce materiale și de a efectua.

În cazul în care nici măcar nu au terminat de taiere de epuizarea posibilităților de mișcare a văzut, acesta trebuie să:

Ghidul feroviar sa se retraga o oarecare distanță de materiale prelucrate (atunci când funcționează lanțul de tăiere) și pentru a muta ușor principală pârgă (3) Sprijinirea sprijinirea partea de jos Spike si termina de tăiere mânerul principal de ridicare (3) ușor în sus.

#### 4.16. Tăierea un copac doborât.

Ar trebui să stea mereu stabil pe sol. Nu sta pe copaci tăiați.

Feriți-vă copac căzut nu se plătește.

Urmați instrucțiunile în instrucțiuni cu privire la protecția muncii, pentru a evita vibrațiile de văzut.

Ar trebui sa termini întotdeauna de tăiere partea opusă direcției de lemn tensiune pentru a preveni prinderea lanțului de văzut în slot.

Înainte de începerea lucrărilor a verifica direcția de lemn tensiune, ceea ce ar reduce, pentru a evita prinderea lanțului de văzut.

Prima reducere ar trebui să fie făcute de către țara care se află sub presiune pentru eliminarea acestuia.

În momentul tăierii copac tăiat, trebuie să efectuați mai întâi o adâncime de tăiere de 1 / 3 din diametrul său, apoi rândul său, și să termin de tăiere copac de pe partea opusă.

Când tăierea unui copac doborât nu ar trebui să permită lanțul să intre în țara în temeiul acestuia. Imposibilitatea de a face acest lucru poate duce la deteriorarea imediată a lanțului.

Atunci când copacii tăiați de tăiere situat pe o suprafață înclinată operatorul ar trebui să stea întotdeauna mai mare decât copac.

#### 4.17. Tăierea lemnului cu utilizarea de recuzită.

Tăiere de arbori sprijinindu-se pe suporturi solide, în funcție de tăiat trebuie să fie întotdeauna făcută la o adâncime de așchiere de o treime din diametrul de pe partea în cazul în care tensiunea și apoi termina taie pe lateral.

#### 4.18. De tăiere și tunderea ramuri de copaci si arbusti.

Tunderea ramuri de copaci căzuți pornesc de la partea de jos și a continua în direcția de coroana lui. Sucursalele mici ar trebui să fie tăiat într-o singură lovitură.

Prima verificare care parte este sucursala îndoit. Apoi taie inițial pe partea de indoire, l-ați făcut din partea opusă. Fiți atenți să nu sucursalei cutoff revenit.

În momentul tăierii ramuri de copaci ar trebui să fie întotdeauna tăiate de sus în jos să permită ramura de tăiat cădere liberă la pământ. Uneori, cu toate acestea, poate solicita de tăiere ramurile de jos.

Ar trebui să fie deosebit de atenți atunci când tăierea unei sucursale care se află sub tensiune. Această ramură poate apoi tăiere-l sa-si revina si greva operatorului.

Noi nu ar trebui să taie ramuri de alpinism copac. Nu trebuie să stea pe scări, platforme, lemn sau alte obiecte similare care ar putea duce la pierderea echilibrului și controlului de văzut. Nu ar trebui să efectueze de tăiere înălțime deasupra umerilor. Saw trebuie întotdeauna să fie luate cu ambele mâini.

#### 4.19. Funcționarea în condiții de siguranță de drujbe.

În nici un caz nu ar trebui să fie utilizat cu lanț atunci când nu există ploaie sau umezeală. În cazul în care glugă este deteriorat, scoateți imediat ștecherul acesteia. Nu funcționează un cablu deteriorat. Toate părțile trebuie să fie instalat pentru a îndeplini cerințele pentru funcționarea corectă a văzut. Orice element de protecție deteriorate sau o parte ar trebui să fie imediat înlocuit.

#### 5. De service și de întreținere.

Înainte de a efectua orice operațiuni privind instalarea, reglarea, întreținerea sau, pentru a deconecta cablul de alimentare de la priza electrică.

##### 5.1. De stocare.

Ar trebui să acorde o atenție deosebită la guri de aerisire din carcasa motorului sunt curate.

Pentru curățarea pieselor din plastic trebuie să fie utilizat un solvent slab și burete.

Permis numai celor ce efectuează operațiuni de întreținere, care sunt descrise în acest manual.

Toate celelalte operațiuni pot fi efectuate numai de către service autorizat.

Nu permite executarea de orice modificări în proiectarea de văzut.

Când a văzut nu este folosit, acesta trebuie să fie depozitate după curățare-l pe o suprafață plană într-un loc uscat ferit de copii.

### 5.2. Directoare feroviar și lanțul de tăiere.

La fiecare 5 ore ar trebui să fie verificate pe bara de stare și a lanțului.

Slăbirea și deșurubați piulița feroviar de folosire (12).

Scoateți capacul și scoateți bara (9) și din aval (8).

Curățenie găuri de petrol și canelurile în ghidul de șină (9).

Lubrifiați foaia din fata (10) autobuz printr-un orificiu situat în partea din față a autobuzului. Verificați starea lanțului (8).

### 5.3. Lanțului de ascuțire a văzut.

De unelte de tăiere trebuie să se acorde atenție. Unelte de tăiere trebuie să fie clare și curate, care asigură locul de muncă fără cusur și în condiții de siguranță. Lucrul cu un ferastrau, care a irosit lanț duce la uzura accelerată a lanțului, șofer de autobuz și de folosire a lanțului, și poate duce chiar pentru a rupe lanțul. Prin urmare, este moment foarte important care urmează să fie lanțul cu țepi.

Lanțului de ascuțire este o operație complicată. Auto-ascuțire lanț necesită utilizarea unor instrumente și aptitudini speciale. Recomandat încredința această sarcină persoanelor calificate.

Orice tip de eșec trebuie îndepărtat prin Raider service autorizat.



### 6. Mediu.

Pentru a proteja puterea de mediu și ambalajul acestuia trebuie să fie supuse de prelucrare adecvate pentru reutilizarea materialelor conținute în acestea prime.

Nu aruncați gunoii menajer la putere! În conformitate cu Directiva 2002/96/CE a Uniunii Europene privind dispozitivele electrice și electronice scoase din uz, precum și stabilirea unei legi naționale și instrumente de putere care poate fi utilizat, acesta trebuie să fie colectate separat și să fie supuse unei prelucrări adecvate pentru recuperarea conținute acestea sunt materii prime valoroase.

## Оригинално упатство за употреба

Почитувани корисници,

Честитки за купување на електрични верижни пила од бързоразвиващата се марка за алатки - RAIDER. При правилно инсталирање и работа, RAIDER се сигурни и доверливи машини и работата со нив ќе Ви достави вистинско задоволство. За ваша погодност е изградена и одличната сервисна мрежа со 36 сервисот низ целата земја.

Пред да ја користите оваа машина, ве молиме внимателно запознајте со оваа “Упатствата за употреба”.

Во интерес на Вашата безбедност и со цел да се обезбеди правилна и употреба, прочитајте ги упатствата внимателно, вклучувајќи ги препораките и предупредувањата во нив. За избегнување на непотребни грешки и инциденти, важно е овие инструкции да останат на располагање за идните извештаи на сите кои ќе ги користат машината. Ако ја продадете на нов сопственик тоа “Упатствата за употреба” треба да се предаде заедно со неа, за да може новиот корисник да се запознае со соодветните мерки за безбедност и упатствата за работа.

“Евромастер Импорт Експорт” ООД е овластен претставник на производителот и сопственик на трговската марка RAIDER. Адресата на управување со у ирмата е Софија 1231, бул “Ломско улица” 246, тел 02 934 33 33 934 10 10, www.raider.bg; www.euromasterbg.com; e-mail: info @ euromasterbg . com.

Од 2006 година во компанијата е воведен системот за управување со квалитетот ISO 9001:2008 со опсег на сертификација: Трговија, увоз, извоз и сервис на професионални и хоби електрични, пневматски и механички алатки и заедничка хардвер. Сертификатот е издаден од Moody International Certification Ltd., England.

### Технички податоци

параметар	мерна единица	вредност
Модел	-	RD-ECS25
Напон на напојување	V AC	230
Фреквенција на наизменична струја	Hz	50
Моќност	W	2400
Број на водечките единици на синџирот	-	62
Чекор на синџирот	inch “	3/8
Дебелина на водечките единици на синџирот	inch “ (mm)	.050 (1.3)
Масло за синџирот	-	SAE 10W30
Капацитет на резервоарот за масло	ml	150
Брзина на сечење синџир на пили (без оптоварување)	m/s	12.1
Време за активирање на сопирачките	s	0.12
Препорачани должини на водечката шина	min - max	400 - 450 mm, (16” - 18”)
Должина на сечење со водечка шина 350 mm (14 “)	mm	390
Должина на сечење со водечка шина 400 mm (16 “)	mm	430
Класа на заштита	-	II



## 1. Општи упатства за безбедна работа.

Внимателно прочитајте ги сите упатства. Непочитувањето на доведен подолу упатства може да предизвика струен удар, пожар и / или тешки повреди. Чувајте овие упатства на сигурно место.

### 1.1. Безбедна работа на електричните верижни пили.

**Предупредување!**

На лицата незапознаени со текстот на упатствата не им се дозволува да користат корупција пила.

Електричниот пила може да биде користени само за сечење на дрво.

Корисникот презема целиот ризик во случај на употреба на пила за други цели признавајќи дека тоа може да биде опасно.

Производителот не е одговорен за штета произлегуваат од неправилна употреба на корупција пила.

### 1.2. Работно место.

На работното место треба да се одржи ред и да се обезбеди подобро осветлување.

Без ред и лошото осветлување може да доведат до несреќни случаи особено при употребата на верижни пили.

Да не се дозволени деца и странични набљудувачи до работното место.

Невниманието на операторот може да доведе до губење на контрола врз машината.

### 1.3. Безбедност при работа со електрична струја.

1.3.1. Приклучокот на корупција пила мора да биде погоден за употреба контакт. Во никој случај не се дозволува изменат на конструкцијата на приклучокот. Кога работите со занулени електрични, не користете адаптери за приклучокот.

Користењето на оригинални приклучоци и контакти намалува ризикот од настанување на струен удар.

#### 1.3.2. Заштитете корупција пила од дожд и влага.

Навлегување на вода во корупција пила зголемува опасноста од струен удар.

1.3.3. Не користете го кабелот за целите за кои тој не е предвиден, на пр. за да носите корупција пила за кабелот или да ја извадите приклучокот од штекерот. Заштитете го кабелот од загревање, измрсување, контакт со остри рабови или подвижни единици на машини.

Оштетени или извртени жици го зголемуваат ризикот од настанување на струен удар.

1.3.4. Кога работите со корупција пила надвор, вклучувајте машината само во инсталации опремени со електрични прекинувач Fi (прекинувач за заштитна исклучување со дефектнотокова заштита), а струјата на утечка, во кој се активира ДТЗ треба да биде не повеќе од 30 mA, според "Наредба 3 за уред на електричните движат и далноводи линии". Користете само удължители, погодни за работа на отворено. Употребата на удължител наменет за работа на отворено, го намалува ризикот од настанување на струен удар.

1.3.5. Ако се наметнува употребата на корупција пила во влажна средина, вклучувајте машината само во инсталации опремени со електрични прекинувач Fi. Користењето на таков заштитен прекинувач за утечни струен и влагоустойчив удължител намалува ризикот од појава на електричен удар.

### 1.4. Лична безбедност.

Треба да се користат лични заштитни средства. Работен Кратко, заштитни очила, заштитни чевли, заштитна шлем, антифони и кожа ракавици. Користењето под одредени услови на заштитни средства намалува ризикот од телесни повреди.

Не надценувајте своите можности. Треба цело време да стоите стабилно и да пазите рамнотежа. Тоа ја олеснува контролата над пила при непредвидени ситуации.

Не е дозволено носење на слободно висечки облека или накит. Косата, облеката и ракавици треба да бидат подалеку од подвижните делови. Слободно висечки облека, бижутерија и косата можат да се комплицираните во подвижните делови.

### 1.5. Транспорт и чување.

Носејќи пила треба да ставите безбедносниот куќиште на сечење синџир и да ја вклучите спирачките на синџирот. Пренесувањето на вклучен и незаштитени пила може да резултира со телесна инвалидност.

Пили треба да се пренесува, како се држи за предната рачка. Чувањето на пили за други места не е безбедно и може да предизвика повреда ..

Пили мора да се проверува. Проверувајте на држачот на подвижните елементи, дали нема оштетени делови. Во случај да бидат констатирани повреди, потребно е тие да бидат отстранети пред употребата на пила. Неправилната начин на одржување на машината може да биде причина за многу несреќи.

Сечење коло треба да биде чиста и со остри сечење рабови. Редовното острене на синџирот го намалува ризикот од приклевтени и олеснува работата.

#### 1.6. Работење и одржување.

Треба периодично да се проверува правилното функционирање на сопирачките на пила. Неисправната сопирачка може да доведе до не исклучување на сечење синџир при опасни ситуации.

#### 1.7. Безбедност при работа.

1.7.1. Бидете концентрирани, следете ги внимателно активностите и постапувајте внимателно и разумно. Не користете корупција пила кога сте уморни или под влијание на дроги, алкохол или наркотични лекови.

Еден миг разсејаност при работа со корупција пила може да има за последица исклучително тешки повреди.

1.7.2. Избегнувајте опасноста од вклучување на корупција пила ненамерно. Ако, кога носите корупција пила, држите прстот на лансирни прекинувач или ако помошниот напон на корупција пила кога е вклучен, постои опасност од настанување на несреќа.

1.7.3. Пред да вклучите корупција пила, бидете сигурни дека сте отстранети од него сите помошни алатки и вилушкасти клучеви.

Помошен инструмент, заборавен на вртливо единица, може да предизвика повреда.

1.7.4. Избегнувајте неприродни положби на телото. Работете во стабилна положба на телото и во секој момент одржувајте рамнотежа. Така ќе можете да го контролирате корупција пила подобро и побезбедно, ако се појави неочекувана ситуација.

1.7.5. Кога подолго време нема да користите корупција пила, исклучете го приклучокот за напојување мрежа. Оваа мерка отстранува опасноста од активирање на корупција пила ненамерно.

1.7.6. Чувајте корупција пила на места каде што не може да се дојде од деца. Не дозволувајте трионџ да се користи од лица кои не се запознаени со начинот на работа со него и не се прочитале овие упатства. Кога е во рацете на неискусни корисници корупција пила може да биде исклучително опасен.

1.7.7. Одржувајте корупција во својата пила однесувате. Проверувајте дали подвижните единици функционираат беспрекорно, дали не магии, дали има скршени или оштетени детали кои го кршат или менуваат функциите на корупција пила. Пред да користите корупција пила, Проверете дали оштетени детали да бидат отремонтирани. Многу од работните несреќи се должат на лошите поддржани алат и апарати.

1.7.8. Држете го кабелот за напојување на безбедно растојание од ротационите работни алатки. Ако изгубите контрола над корупција пила, кабелот може да се пресечени или Тогаш од работниот алатка и да предизвика повреда

1.7.9. Никогаш не дозволувајте корупција пила пред работната алатка да застане ротацијата си. Вртежниот се алатка може да допре до предмет како резултат на што да изгубите контрола над корупција пила.

1.7.10. Редовно чистете отворите за вентилација на вашиот корупција пила.

1.7.11. Не користете корупција пила во близина на лесно запалива материјали. Летечкиот искри можат да предизвикаат палење на таквите материјали.

1.7.12. Никогаш не ставајте ги рацете во близина на ротирачки работни алатки. Ако се појават откат, инструментот може да ви наштети.

1.7.13. Не користете корупција пила кога кабелот е оштетен. Ако за време на работа кабелот биде оштетен, не го допирајте! Веднаш исклучете го приклучокот од штекерот!

Оштетени напојување кабли зголемуваат ризикот од струен удар.

Непочитувањето на доведен упатства може да предизвика струен удар, пожар и / или тешки

повреди.

1.7.14. Бидете особено внимателни на крајот на сечење. Во отсуство на отпор, што има обработени материјали трионът паѓа по инерција, и може да предизвика повреди.

1.7.15. На продолжена работа, Вие може да почувствувате трпнење на прстите или рацете. Во таква ситуација треба да ја завршите работа и да направите потребните Ви одмор, бидејќи со изтрпнати раце не можете да направите добро пили.

1.7.16. При појава на знаци на замор треба веднаш да ја прекинете работата.

1.7.17. Трионът може да биде услуга само од едно лице. Сите други лица треба да се наоѓаат далеку од зоната на дејствување на корупција пила. Тоа се однесува особено за деца и животни.

1.7.18. При вклучувањето на пили сечење синцир не треба да се сведува на материјалот наменет за обработка и да се допира до било. Таа треба да е слободна до постигнување на потребните вртежи на машината.

1.7.19. За време на работата држете пила цврсто со двете раце за двете рачки. Ракувате одржлива позиција.

1.7.20. Трионът не треба да се користи од деца и адолесценти. Трионът може да се користи само од возрасни, кои знаат како да работат со него. Корупција пила треба да биде предаден заедно со оваа упатство за услуга.

1.7.21. Пред да започнете работа треба да го исклучите сопирачките на синцирот (преземате рачката кон себе). Тој ја има улогата и на безбедносна пречка на раката.

1.7.22. Корупција пила се одзема од работното материјал само движечка се сече коло.

1.7.23. При сечење на “пилење” дрво и / или на тенки гранки користете потпирач (“магаре”). Разделувајте неколку штици истовремено поставени една врз друга, како и материјал држен од друго лице или поткрепува со нога. Тоа е крајно опасно!

1.7.24. Лепете цврсто долгите обработени елементи.

1.7.25. При кос терен стојте свртени со лицето кон наклонот за време на сечење.

1.7.26. При сечење во текот на целата ширина секогаш користете заштитната столпчиња како потпирач.

1.7.27. Ако е невозможно да се извршат сечење од еден пат, отстранил пила малку назад, поместете пила да потпре на друг шип и продолжете сечење, малку подигајте задниот рачка.

1.7.28. При хоризонталното сечење треба да се поставите под агол можно близок до 90 ° во однос на материјалот. Таква операција бара претпазливост.

1.7.29. При прикleshтени на синцирот за време на сечење на врвот на синцирот може да дојде отскачане кон операторот. Поради тоа треба да разделувајте користејќи долниот дел од синцирот, зашто тогаш во прикleshтени на синцирот отскачането нема да настапи во насока кон вашето тело.

1.7.30. Бидете особено внимателни при сечење на поделби се дрво. Отсечени парчиња дрво можат да бидат исфрлени во секоја насока и да предизвикаат телесни повреди!

1.7.31. Сечење на гранките на дрвјата мора да биде од страна на обучени лица. Неконтролирано паѓање на отсечени гранка на дрвото носи ризик од телесни повреди!

1.7.32. Не е дозволено сечење со предниот дел на собирницата. Ова ќе предизвика силен откат.

1.7.33. Контактирајте особено внимание на гранките кои се увиснале. Не треба да се сечат од долната страна, слободно висечки гранки.

1.7.34. Секогаш стојте отстрани однос на предвидената линија на насоката на паѓање на дрвото, што разделувајте.

1.7.35. Кога повалате дрво, постои ризик од кршење и паѓање на гранки или дрвја се наоѓаат во близина. Треба да бидете особено внимателни бидејќи постои ризик од телесни повреди.

1.7.36. На навалени терени стојте секогаш повисоко од работното материјал и никогаш помалку.

1.7.37. Пазете се од дрвја тркалање се во ваша насока. Отскачайте настрана!

1.7.38. Вклучување пила може да се обрати кога предниот дел на помошното шина допира работното материјал. Во таков случај трионът може одеднаш да отскокна кон операторот (ризик од телесни повреди!).

1.7.39. Не се дозволува употреба на пила на висина над рамената или кога стоите на дрво,

столбови, скеле и др.

1.8. За избегнување на “отката” (отскачането) на пили, треба да се почитуваат следниве упатства.

1.8.1. Никогаш не започнувајте и не менувајте сечење со предниот дел на помошното шина на синцирот!

1.8.2. Секогаш започнувајте сечење со веќе вклучен пила и синцирот движечка со потребната брзина!

1.8.3. Проверувате дали сечење синцир е добро наострена.

1.8.4. Никогаш не треба да разделувајте повеќе од една гранка истовремено. За време на сечење се обрне внимание на соседните гранки. При сечење на дрвото по целата ширина треба да се обрне внимание на матичните на околните дрвја.

2. Функционално опис и намена на електричниот верижни пила.

Електричниот верижни пила е рачно водиме машина. Управувано се преку колектори монофазен електричен мотор. Наменет е за работа во домашна градина, за сечење на дрва, аранжираат на гранки, сечење на дрва за греење, како и за други операции поврзани со сечење на дрво. Овој електрични верижни пила е уред наменет целосно за аматерски употреба.

Не е дозволено користење на машината за активности различни од неговата намена!

Податоци за бучавата и вибрациите:

Вредностите се измерени во согласност со EN 60745-2-13:2009.

Ниво на звучен притисок  $L_pA = 96,0 \text{ dB (A)}$

Ниво на моќноста на звукот  $L_{WA} = 105,3 \text{ dB (A)}$

Неопределеност  $K = 3 \text{ dB}$ .

Работете со шумозаглушители!

Вредност на вибрации забрзувања  $a_h$ :

Предна рачка  $a_h = 4,12 \text{ m/s}^2$

Заден рачка  $a_h = 4,67 \text{ m/s}^2$

Неопределеност  $K = 1.5 \text{ m/s}^2$

3. Подготовка за работа.

3.1. Пред вршат пренесување на корупција пила секогаш треба да го исклучите приклучокот на кабелот од мрежниот контакт и да се стави кукиштето на синцирот на помошното шина и синцирот. Корупција пила пренесување, држејќи го за предната рачка. Во случај да е потребно да се извршат неколку последователни операции за сечење, тогаш меѓу овие операции трионът треба да биде исклучен преку лансирни прекинувач (1).

3.2. Инсталација на помошното шина (9) и синцирот (8) на пила.

Корупција пила мора да биде исклучен од изворот на напојувањето.

За регулирање на повлекувањето на синцирот служи завртка со навртка со игла, кој влегува во дефиниции за тоа отвор на водечката шина. Особено важно е при монтажа на собирницата е чаталести игли на навртката да влезе во отворот на собирницата.

Со вртење на шрафа (при олабавете фиксна собирницата навртка) вметнувајќи ја иглата се движи напред или назад и соодветно синцирот се разхлабва или затегнување.

Сопирачка мора да биде исклучен. Повлечете ја рачката за сопирачката кон предниот рачка. Рачката за сопирачката (7) мора да се наоѓа во горно (вертикално) положба.

Отвинтете прицврстување навртка на собирницата (12) и извадете го заштитниот капак на истиот.

Ставете синцирот (8) на погонските запченици наоѓа над истиот.

Ставете водечката шина (9) на помошното шпилки. Ставете ја максимално блиску до предводена запченици.

Ставете синцирот (8) на погонските верижно тркало и собирницата (9), без водечките единици на синцирот да влезат во каналот на собирницата.

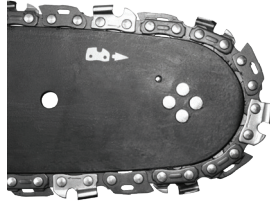

Поместете водечката шина (9) оддалечување ја од водечките запченици така што помошното елементи на синцирот да се наоѓаат во улеа на помошното шина.

Проверувате дали чаталести игли на навртката на го шрафот за затегнатоста на синцирот се наоѓа во долниот отвор на собирницата (9).

Ставете го капакот на место му и затегнат малку навртката (12) на помошното шина.

Оптегнувајте сечење синцирот на пила со навртки за затегнатоста на синцирот (11). Синцирот е затегната правилно тогаш кога може да се откаже 3 до 4 мм во средината на водечката шина. Мерењето се врши кога собирницата е во хоризонтална положба.

Стегнете навртката (12) Држете го предниот дел на помошното шина.

Пред монтирањето на помошното шина и сечење синцир, треба да проверите правилно располагање на сечење острици на синцирот (правилно располагање на синцирот на собирницата е прикажано на предниот дел на собирницата). Носете заштитни ракавици при проверка и монтирањето на синцирот со цел да се избегне повреда од остриите сечење рабови.

При поставување на нова синцир на пила е потребно време околу 5 минути за загревање. Во овој период е многу важно подмачкувањето на синцирот. По загревањето проверете затегнатоста на синцирот и ако е потребно коригирајте.

Доста често треба да проверите и прилагодите нејзиното затегнатоста, бидејќи лабава синцир лесно може да се извади од собирницата, побрзо се изхабјава или води до брзо изхабјаване на помошното шина.

### 3.3. Полнење на резервоарот на пила со масло.

Резервоарот за масло на новиот пила е празна. Затоа пред првата употреба треба да наполните резервоарот со масло.

Отвинтете капачето на резервоарот за маслото за подмачкување на синцирот (5).

Налеат масло (внимавајте да не падне во резервоарот некакви загадувачи).

Зашрафете го капачето на резервоарот за течност (5).

Не треба да користите користени или регенерација масло, бидејќи тоа може да доведе до оштетување на масло пумпа. Користете масло SAE 10W/30 текот на целата година. Во текот на летото SAE 30W/40, а во зима SAE 20W/30.

## 4. Работа и поставки.

### 4.1. Вклучување.

Напонот на мрежата мора да одговара на тензиите наведено на табелата со технички податоци на пила. При ставање и за време на работата држете пили со двете раце.

Вклучување - притискање бравата на лансирни копче (4), а потоа лансирни копчето (1). Ако трионът не почне да работи, треба да се ослободи рачката за сопирачката (7).

4.2. Исклучување - ослободете лансирни копчето (1). Ослободувањето на лансирни копчето (1) доведува до запирање на пила. Тоа може да биде придружено со искрене на колектор. Тоа е нормална појава, што е безбедно за пили. По вклучувањето трионът веднаш почнува да работи на целосни вртежи.

### 4.3. Проверка на подмачкувањето на синцирот.

Пред да започнете да разделувајте, проверете подмачкувањето на синцирот на пили и нивото на маслото во резервоарот. Вклучете пила држејќи го над земјата над светла заднина. Ако се гледаат зголемува се траги од масло, тоа значи дека подмачкувањето на синцирот функционира правилно. Ако нема никакви траги или ако тие се минимални, треба да ја прилагодите количината на маслото за подмачкување на синцирот преку навртки (13). Во случај дека регулирањето не

даде никакви резултати, треба да се исчисти масло пат од резервоарот до синцирот. Ако и тоа не даде резултат, контактирајте со сервисот.

Тоа регулирање се врши при исклучен пила и предмет на неопходните мерки на претпазливост, како во никој случај не се дозволува собиралицата да допре земјата. Безбедно е да се задржи дистанца минимум 20 cm од земјата.

За време на работа, количината на маслото во резервоарот никогаш не смее да биде под минимално дозволеното ниво "MIN".

Дотурање масло во положба "MAX".

При сечење на сува и тврда дрво и за време на целата работна должина на собиралицата регулировъчния завртка (13) треба да се стави во положба "MAX".

При сечење на мека и влажна дрво или делумно користење на работната должина на собиралицата може да се намали количеството на користени масло со вртење на регулировъчния завртка (13) во насока на состојба "MIN".

Во зависност од температурата на животната средина и поставено количество користени масло може да се работи со трио од 15 до 40 минути од еднократно полнење на масло резервоар.

4.4. Подмачкување средства се користат за подмачкување на синцирот.

Трајноста на синцирот и помошното шина на пили во голема мера зависи од квалитетот на употреба подмачкување средство. Треба да се користат исклучиво подмачкување средства наменети за верижни пили.

Никогаш не смеат да се употребуваат користени или регенерација масло за подмачкување на синцирот на пила.

4.5. Наведување шина на синцирот.

Помошното шина (9) на синцирот е изложена на особено интензивно абење во предниот и долниот дел. Со цел да се избегне еднострано изхабяване како последица на триењето, се препорачува при секое острене на синцирот да се обраќа собиралицата. Истовремено треба да се исчисти улеа во собиралицата и отворите за маслото. Улеат на собиралицата има правоаголна форма. Проверувајте улеа за степенот на абење. Долепете мерење линија или мазен рамен предмет кон водечката шина и надворешната површина на заб од синцирот. Ако забележите отворот меѓу нив, тоа значи дека улеат е во ред. Во спротивно собиралицата веројатно е истрошена и треба да биде заменета.

4.6. Водечко запченици.

Водечката запченици е елемент, кој е особено подложен на абење. Во случај да бидат забележани видливи знаци на изхабяване на забите на корупција тркало, тој треба да биде сменето. Упропастан верижно тркало дополнително го скратува трајноста на синцирот на пила. Верижна тркало треба да биде сменето во овластен сервис.

4.7. Сопирачка на синцирот.

Електричниот верижни пила е опремен со автоматска сопирачка која запира движењето на синцирот во случај да дојде до отскачане ("откат") за време на сечење. Сопирачка дејствува автоматски со помош на инерциски механизам. Сопирачките на синцирот може да биде затегната рачно со поместување на рачката (7) во насока на помошното шина (9). Сопирачка се активира за 0,15 s.

4.8. Проверка на сопирачката.

Пред секоја употреба на пила треба да проверите дејството на сопирачката.

Ставете вработените пила на земјата и го ставете во највисоки број на вртежи на 1 - 2 секунди.

Вклучете сопирачките со притискање на рачката (7) напред. Синцирот треба веднаш да престане.

Ако синцирот запира бавно или воопшто не запира, тој треба да се смени лентата на сопирачката и тапани на квачилото пред повторна употреба на пила.

За да се ослободи сопирачка мора да поместување на рачката (7) кон главната рачка (3) додека не слушнете карактеристично клик.

Пред секоја употреба на пила, проверувајте дејството на кочницата на синцирот, како и дали синцирот е наострена. Ова е многу важно и им овозможува да се ограничи евентуалната отскачане до безбедно ниво.

Во случај сопирачка е неисправна, треба пред вршат работа да се регулира или поправи во

овластен сервис.

Ако моторот работи на брзини при вклучена сопирачка на синцирот, тоа ќе доведе до прегревање на спојката на пила. Откако ќе се активира сопирачките на синцирот кога моторот работи, треба веднаш да се ослободи лансирни прекинувач и да го запрете пили.

4.9. Затегнатоста на синцирот на пила.

За време на работата со пила сечење синцир се продолжува поради загревањето. Разтегнатата синцир се разхлабва и може да се излезе од водечката шина.

Олабавете прицврстување навртка (12) на собирницата.

Проверувате дали синцирот (8) се наоѓа во улеа на собирницата (9).

Со помош на шрафцигер зашрафете десно навртки за затегнатоста на синцирот (11) додека синцирот не биде доволно активирана. Внимателно чувајте помошното шина во хоризонтална положба.

Повторно проверете затегнатоста на синцирот. Синцирот би требало да може да биде покрената од горниот крај на собирницата на височина од околу 3 - 4 mm.

Цврсто стегнете навртката на собирницата (12).

Не треба да се затегнатоста синцирот премногу силно. Регулацијата извршена при силно загреана синцир може да доведе до прекумерна и затегнатоста по излази.

4.10. Работа со корупција пила.

Пред да пристапите кон планираната работа треба да се запознаете со точките содржани правилата за безбедна работа со корупција пила. Се препорачува прво да се поупражнявате сечење непотребни парчиња дрво. Тоа ќе ви помогне да се запознаете подетално со можностите на пила.

Секогаш треба да ги почитувате правилата за безбедност.

Корупција пила може да се користи само за сечење на дрво. Не е дозволено да се сечат со него други материјали.

Интензитетот на вибрациите и ефектот на отскачането се различни при сечење на различни видови на дрво.

Не е дозволено користење на корупција пила како лост служи за подигање, преместување или поделба на објекти. Во случај на прикљештени на колото треба да се исклучи моторот и да се натера во исечени Отворот пластичен или дрвен клин, за да се ослободи пили. Потоа повторно вклучете пила и внимателно пристапите кон сечење.

При сечење не треба да се притиска силно пили. Треба да биде само мал притисок кога трионът работи на максимални вртежи.

Ако за време на сечење трионът се заколнат во процепот, во никој случај не треба да повлечете го насилно. Ова може да доведе до губење на контролата врз пила и до повреда на операторот и / или до оштетување на пила.

Пред почеток на работата сопирачките на синцирот треба да биде исклучена.

Пред да започнете сечење почекајте додека не се достигнат максимални вртежи.

За време на работата одржување на високи вртежи.

Оставете синцирот да сече дрво. Притиснете пила само малку надолу.

За да не загубите контрола, кон крајот на операцијата треба да престанете да ја држите пили.

4.11. Заштита од "отскачане".

Под "отскачане" се подразбира движење на помошното шина на синцирот на пили нагоре и / или назад, што може да се случи, кога синцирот на пила со својата преден дел се потпре во некој предмет.

Треба да се уверите дали обработени материјали е цврсто прицврстен. На држачот на материјалот користете стегна.

При вклучување и за време на работа треба да го држите цврсто пили со двете раце.

При отскачането трионът е надвор од контрола и може синцирот да се држачот.

Неправилно наточената синцир зголемува ризикот од отскачане.

Никогаш не треба да разделувајте на височина повисока од рамената.

Треба да се избегнува сечење со помош на предниот дел на собирницата, бидејќи тоа може да предизвика ненадејно отскачане на пили назад и нагоре. При работа со корупција пила секогаш треба да се користи полна опрема, како и соодветна работна облека.

Демонтажа на заштитните средства, неправилното одржување, одржување или неправилно вршење промена на помошното шина или на синцирот, може да доведе до зголемување на ризикот од телесни повреди при евентуално отскачане. Не е дозволено извршување на било какви реконструкција на пила. Во случај на употреба на доброволно реконструиран пила корисникот губи сите права произлегуваат од гаранцијата. Губењето на гаранција може да биде резултат исто така и на употребата на пили во спротивност со информациите содржани во оваа постапка.

#### 4.12. Заштита на кабелот на продолжен.

За пили се користат само удължителите наменети за работа на отворено. Комора на проводници на продолжен треба да биде најмалку 1,5 mm<sup>2</sup>. Со цел обезбедување на безбедно движење на пили треба да се усвои кабелот на продолжен во влечната кабелот (2) во задниот држач (3) обезбедува елиминација на прекумерното затегнување на кабелот за време на работа.

Удължителите со должина над 30 m предизвикуваат намалување на моќноста на пила.

#### 4.13. Сечење на парчиња дрво.

При сечење на парчиња дрво треба да следите упатствата за безбедност на труд и да постапувате на следниов начин:

Проверете дали парче материјал не може да се пресели.

Средното парчиња материјал пред почетокот на сечење треба да прицврсти со употреба на стегна.

Може да разделувајте само дрво или дървесиноподобни материјали.

Пред сечење проверете дали трионът нема да се соочи со камења или клинци, бидејќи тоа би можело да доведе до отплесване на пила и оштетување на синцирот.

Избегнувајте ситуации во кои вработените пила би можел да се допре до жица ограда или до земјата.

При сечење на гранки, колку што е можно поткрепува пила и обидувајте се да разделувајте со предниот дел на помошното шина.

Обрнете внимание на пречки од родот на стрчат пњове, корени, вдлабнатини и дупки во земјата, бидејќи тие можат да бидат причина за несреќен случај.

#### 4.14. Сечење на дрвја.

Повалянето на дрва бара големо искуство. Не се операции за кои сте доволно квалификуван!

Одредете насоката на паѓање на дрвото, имајќи предвид духот ветер, наклонот на дрвото, поставеноста на тешките гранки, степенот на тежина на работа по повалянето и други слични околности.

При чистењето на местото околу дрвото треба да оставите доволно простор за да можете да се отстранил за време на падот на дрвото и да се обрне внимание на стабилноста на теренот.

Треба претходно да предвиди и исчистите два патот за брзото ви повлекување. Тие треба да бидат под агол околу 45 ° од линијата спротивна на предвидената насока на падот на дрвото. На овие патишта не смее да има никакви пречки.

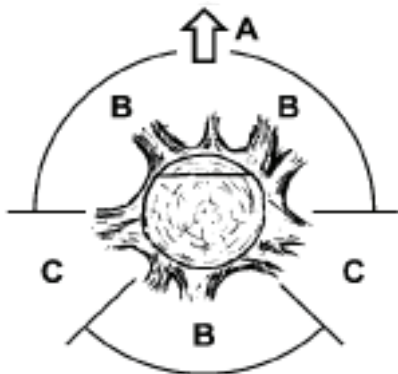

A. Насока на поваляне на дрвото.

B. Зони на опасност.

C. Станица за преземање.



Повалянето се постигнува со тоа што се прават три скретница. Прво се прави насочат скретница, вклучувајќи горен (2) и долен (1) скретница, а потоа се завршува повалянето со поваляц скретница (3). Со правилно располагање на трите скретница може да се контролира насоката на повалянето.

Направете почетен горен скретница, под агол, на една третина од дијаметарот на дрвото кај страната на падот му. Направете долен хоризонтален скретница, кој да се соедини со горниот.

Извршете поваляцата скретница хоризонтално од спротивната страна на наведување и малку повисоко од долниот крај.

Користете клинови, за да не се заколат синцирот на пила.

Дрвото се поваля со паѓањето на клин (4) во поваляцата скретница, а не преку сечење му текот на целата ширина.

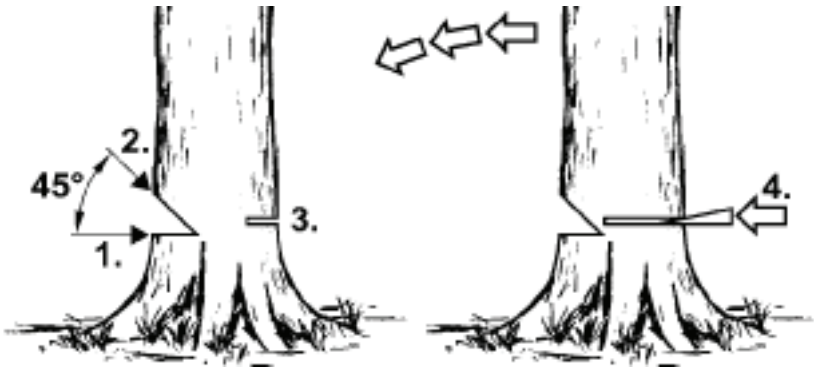

При сечење на дрва треба да се почитуваат сите правила за безбедност и да се постапува на следниот начин.

Ако дојде до прикleshтени на синцирот на пили, треба да се исклучи пила и да се ослободи синцирот со помош на клин. Клинови треба да се изработени од дрво или пластика. Во никој случај не се употребува на челични или чугунени клинови.

Паѓачкото дрво може да повлече со себе и други дрвја.

Опасната зона е еквивалентно на 2,5 должини поваленото дрво.

Ако операторот е почетник или неискусни лице, се препорачува да не се учи сам, а да помине обука.

Не треба да се сечат дрвја во следниве случаи:

Ако не можат да се дефинираат условите во опасната зона поради магла, дожд, снег или самрак. Ако не може со сигурност да се одреди правецот на падот на дрвото поради силен ветер.

4.15. Сечење на пњове.

Притиснете референци шип во основата на пили кон материјалот и правите сечење.

Во случај да не сте успеале да завршите сечење покрај исцрпувањето на можностите за движење на пили, тогаш треба:

Да се повлече помошното шина назад одредено растојание од работното материјал (при работи сечење синцир) и да ја поместите малку главната рачка (3), како поткрепува референци шип долу и продолжите сечење подигајте главната рачка (3) малку нагоре.

4.16. Сечење на повалено дрво.

Секогаш треба да стоите цврсто на земјата. Не стојте на повалени дрвја.

Внимавајте поваленото дрво да не се обрати.

Почитувајте ги упатствата во упатствата врска со безбедноста на трудот, за да се избегне отката на пила.

Секогаш треба да заврши сечење од земјата спротивна на насоката на тензиите во дрво со цел да не спречите прикleshтени на синцирот на пили во процепот.

Пред започнување на работа проверете насоката на тензиите во дрвото, што ќе разделувајте за да избегнете прикљештени на синџирот на пила.

Првото сечење треба да направите од земјата се наоѓа под притисок со цел неговото елиминирање.

При сечење на повалено дрво, прво треба да направите сечење на длабочина 1 / 3 од дијаметарот му, потоа обратете дрвото и заврши сечење од спротивната страна.

При сечење на повалено дрво не треба да дозволите синџирот да влезе во земјата под него. Непочитувањето на ова може да доведе до моментално оштетување на синџирот.

При сечење на повалени дрвја се наоѓаат на коса површина операторот секогаш треба да стои повисоко од дрвото.

#### 4.17. Сечење на дрво со употребата на потпирач.

При сечење на дрва потпрени врз стабилни реквизитите во зависност од местото на сечење секогаш треба да се изврши процеп на длабочина од една третина од дијаметарот кај земјата каде што е напон, а потоа завршуваат сечење кај спротивната.

#### 4.18. Сечење и аранжираат на гранки на дрвја и грмушки.

Аранжираат на гранките на повалените дрвја започнувате долу и продолжувате во насока на неговата круна. Мали гранчиња треба да се сечење со еден Заман.

Прво се проверува на која страна е оган филијалата. Потоа вршите првичната сечење кај страната на виткање, како го заврши од спротивната страна. Внимавајте отсечени гранка да не отскокна назад.

При сечење на гранки на дрвјата секогаш треба да се сече врвот надолу овозможувајќи им на отсечени гранка слободно да падне на земјата. Понекогаш сепак може да се стави сечење на гранката долу.

Треба да бидете особено внимателни при сечење на гранка, кој е под напон. Таков гранка може по сечење му да отскокна и да ја погоди операторот.

Не треба да разделувајте гранки трка се на дрвото. Не треба да стоите на скали, платформи, дрва или во други слични позиции кои би можеле да доведат до губење на рамнотежа и на контрола врз пили. Не треба да го спроведете сечење на височина над вашите рамења. Пили треба да се држи секогаш со двете раце.

#### 4.19. Безбедна работа со корупција пила.

Во никој случај не смее да се употребува корупција пила, кога врне дожд или има влага. Ако продолжен се оштети, веднаш треба да ја извадите неговиот штекерот од контактот. Никогаш не работете со оштетен кабел за напојување. Сите делови треба да бидат инсталирани и да ги задоволат барањата обезбедуваат правилна работа

на пила. Секој оштетен заштитен елемент или дел треба веднаш да се заменат.

#### 5. Сервис и одржување.

Пред вршат било какви операции за инсталирање, регулирање, поправка или услугата, треба да извадиме приклучокот на кабелот од мрежниот контакт.

##### 5.1. Чување.

Треба да се обрне особено внимание на тоа, отворите за вентилација во куќиштето на моторот да се чисти.

За чистење на пластичните елементи треба да се користи слаб раствор за чистење и сунѓер. Дозволува се одржи само на оние работи за одржување, кои се опишани во оваа постапка. Сите други операции можат да бидат извршени само во овластен сервис.

Не е дозволено извршување на било какви промени во конструкцијата на пила.

Кога трионът не се користи, тој мора да се чува по чистењето врз рамна површина, на суво место, недостапно за деца.

##### 5.2. Наведување шина и сечење коло.

На секои 5 часа работа треба да се провери состојбата на собирницата и на синџирот.

Олабавете и отвинтвате навртката на помошното шина (12).

Отстранете го капакот и извадете собирницата (9) и синџирот (8).

Исчистете масло отвори и улея во помошното шина (9).

Подмачкајте ветробранското верижно тркало (10) на собирницата преку отворот кој се наоѓа во предниот дел на собирницата. Проверувајте ја состојбата на синџирот (8).

### 5.3. Острене на синџирот на пила.

На сечење алатки треба да се посветува големо внимание. Сечење алатки треба да бидат остри и чисти, што гарантира безаварийното и безбедно извршување на работата. Работата со пила, кој има пропаднат синџир, доведува до забрзана абење на синџирот, помошното шина и погонските тркала на синџирот, а може да доведе дури и до прекин на синџирот. Затоа е многу важно навреме да се наостря синџирот.

Остренето на синџирот е сложена операција. Самостојното острене на синџирот бара употреба на специјални алатки и вештини. Се препорачува доверат на оваа операција на квалификувани лица.

Секаков вид проблеми треба да бидат исклучени од овластениот сервис на RAIDER.



### 6. Заштита на животната средина.

Со цел заштита на животната средина алат и пакувањето му треба да бидат подложени на соодветна обработка за повторна употреба на содржани во нив сировини.

Не фрлајте алат при битни отпад! Според Директивата на ЕУ 2002/96/ЕС за излегле од употреба електрични и електронски уреди и утврдувањето и како национален закон алат, кои не можат да се користат повеќе, треба да се собираат одделно и да бидат подложени на соодветна преработка за искористување на содржаните во нив вредни сировини.

## Original navodila za uporabo

Dragi prijatelj,

Čestitamo vam za nakup električne motorne žage od najhitreje rastoča znamka instrumentov - RAIDER. S pravilno montažo in delovanje, RAIDER so varni in zanesljivi stroji in delo z njimi vam bo dala pravi užitek. Za vaše udobje, odlične storitve in zgradili mrežo 36 storitev po vsej državi.

Pred uporabo tega stroja, prosimo, pozorno preberite sedanji "priročnik".

Zaradi vaše varnosti in da se zagotovi pravilno uporabo in preberite ta navodila, vključno s priporočili in opozorili na njih. Da bi se izognili nepotrebnim napakam in nesreče, je pomembno, da ostane ta navodila na voljo za poznejšo uporabo vsem, ki bodo uporabljali stroj. Če ga prodajajo na novega lastnika "navodila za uporabo" je treba predložiti skupaj z njim, da se novim uporabnikom, da se seznanijo z ustreznimi varnostnimi in navodila za uporabo.

"Euromaster Import Export" doo je zastopnik proizvajalca in lastnika znamke RAIDER. Naslov u je Irma Sofia 1231, bul "Lom Road" 246, tel 02 934 33 33 934 10 10, www.raider.bg, www.euromasterbg.com, e-mail: info @ euromasterbg . com.

Od leta 2006 je družba uvedla sistem vodenja kakovosti ISO 9001:2008 s področja certificiranja: Trade, uvoz, izvoz in storitve poklicne in hobi električno, pnevmatsko in električno orodje in okovje. Certifikat je izdal Moody International Certification Ltd, Anglija.

## Tehnični podatki

parameter	merjenje enota	vrednost
Model	-	RD-ECS25
Napetost	V AC	230
Frequency AC	Hz	50
Moč	W	2400
Število enot v verigi, ki vodi	-	62
Chain smola	inch "	3/8
Debelina od vodilnih enot verige	inch " (mm)	.050 (1.3)
Olje verigo	-	SAE 10W30
Prostornina rezervoarja olja	ml	150
Hitrost rezanja žag (brez obremenitve)	m/s	12.1
Čas zavore	s	0.12
Priporočena dolžina vodnik železnici	min - max	400 - 450 mm, (16" - 18")
Dolžina rezanja vodilu 350 mm (14 ")	mm	390
Dolžina rezanja vodilu 400 mm (16 ")	mm	430
Zaščitni razred	-	II

## 1. Splošne smernice za varno ravnanje.

Preberite vsa navodila. Če ne upoštevate vsa navodila lahko povzroči električni udar, požar in / ali hude telesne poškodbe. Shranite ta navodila na varnem mestu.

### 1.1. Varno delovanje električnih žag.

Opozorilo!

Osebe, ki ne poznajo besedilo navodil ni dovoljeno uporabljati motorne žage.

Električna žaga se lahko uporablja samo za razrez lesa.

Uporabnik prevzame vse nevarnosti v primeru uporabe žage za druge namene, zavedali, da je lahko to nevarno.

Proizvajalec ne odgovarja za škodo, nastalo zaradi zlorabe žag.

### 1.2. Na delovnem mestu.

Na delovnem mestu je treba vzdrževati red in zagotoviti dobro osvetlitev.

Nered ali slabih svetlobnih lahko privede do nesreče, še posebej pri uporabi motorne žage.

Ne dovolite otrokom in drugim osebam na delovnem mestu.

Operater nepazljivost lahko povzroči izgubo nadzora nad stroj.

### 1.3. Varnost pri delu z elektriko.

1.3.1. Plug motorna žaga mora biti primeren za stik. V nobenem primeru ni dovoljeno spreminjati plug. Pri delu z električnimi nastavi na ničlo, ne uporabljate adapter svečke.

Originalni oziroma nespremenjeni vtiči in ustrezne vtičnice zmanjšujejo tveganje električnega udara.

#### 1.3.2. Zaščitite motorna žaga dežju ali vlagi.

Vdor vode Motorna žaga povečuje tveganje električnega udara.

1.3.3. Ne uporabljajte napajalni kabel za namene, za katere je določeno, npr. prevažajo, motornih žag, vlečenja ali unplugging električnega orodja. Zavarujte kabel pred vročino, oljem, ostrimi robovi in premikajočimi se deli.

Poškodovani ali prepleteni kabli povečujejo tveganje električnega udara.

1.3.4. Pri delovanju žag ven, pa stroj samo v obratih, opremljenih z električnim stikalom Fi (varnostni izklop stikalo na diferenčni tok) in odvodni tok, ki se sproži, ko je DTZ biti več kot 30 mA, v skladu z "Uredbo 3 od električnih pogonskih sistemov in električnih vodov." Uporabljajte samo podaljški primerna za zunanjo uporabo. Uporaba kableskega podaljška, primerne za na prostem, zmanjšuje tveganje električnega udara.

1.3.5. Če potrebujete žag v vlažnem okolju, plug stroj samo v obratih, opremljenih z električnim stikalom Fi. Uporaba toka varnost uhajanje stikalo in nepremočljiva podaljšek zmanjšuje tveganje električnega udara.

### 1.4. Osebno varnost.

Morate uporabljati osebno varovalno opremo. Obleko, zaščitna očala, zaščitna obutev, zaščitna čelada, rokavice in zaščito sluha. Uporaba pod določenimi pogoji, zaščitne opreme zmanjšuje tveganje poškodb.

Ne precenjujte svojih zmožnosti. Ob vsakem času mora stati trdno in obdržati ravnotežje. To omogoča nadzor nad videl v sili.

Ne dovolite, da nošenje oblačil ali prosto visi nakit. Lasje, oblačilo in rokavice morajo biti stran od gibljivih delov. Prosti viseče obleke, nakit in las se lahko zapletejo v gibljive dele.

### 1.5. Prevoz in skladiščenje.

Približevanje videl, da dajo imetniku rezanje verige in stikala Zavora verige. Povezovanje vključeni nezaščitene žage lahko privede do poškodb.

Saw, ki se prenese, pri čemer je prednji ročaj. Holding žaga za druge strani, je negotov in lahko povzroči poškodbe ..

Saw je treba preveriti. Preverite pritrditev gibljivih delov, če ni poškodovanih delov. V primeru, da so našli poškodbe, ki jih je treba odpraviti pred uporabo žage. Nepravilna način vzdrževanja stroja je lahko vzrok za številne nesreče.

Rezalna veriga mora biti čist in oster nož. Redna ostrenje verige zmanjša nevarnost zagozditve in olajša delo.

### 1.6. Delovanje in vzdrževanje.

Ali naj redno preverja pravilno delovanje zavore na žago. Nepravilna zavore lahko povzroči ne

rezanje off vezje v nevarnih situacijah.

1.7. Varnost pri delu.

1.7.1. Bodite zbrani in pazite, kaj delate in razumne. Ne uporabljajte verižnih žag, ko utrujen ali pod vplivom mamil, alkohola ali drog.

En sam trenutek nepazljivosti, ki delujejo žag lahko v resne poškodbe.

1.7.2. Izogibajte se nevarnosti, ki vsebujejo verige žaga po nesreči. Če, če nosite žag s prstom na stikalu ali spodbuden napetosti verige videl, ko je povezan, obstaja nevarnost nesreče.

1.7.3. Pred vrtenjem motornih žag, poskrbite, da ste odstranili vse svoje ustrezna orodja in ključi.

Podpora orodje, pozabljene gibljivih delov lahko povzroči poškodbe.

1.7.4. Izogibajte se nenaravne držje. Delo na podlagi ter v vsakem trenutku. Torej, lahko nadzorujete motorna žaga boljše in bolj varno, nepričakovane situacije.

1.7.5. Ko dolgo časa ne uporabljajo motorne žage, odklopite električno omrežje. Ta ukrep odpravlja tveganje za začetek žag nesreči.

1.7.6. Keep žag na mestih, kjer to ni mogoče doseči z otroci. Ne dovolite, žago, ki se uporabljajo osebe, ki niso seznanjeni s tem, kako delati z njim in ste prebrali ta navodila. Ko se je v rokah neizkušenih uporabnikov, motornih žag je lahko zelo nevarno.

1.7.7. Ohranite vašo skrb motorne žage verige. Preverite, ali funkcija neskladnosti brezhizbno ali ne uroke, ki imajo zlomljene ali poškodovane dele, ki lahko vplivajo na funkcije motorne žage. Pred uporabo motornih žag, se prepričajte, poškodovani deli so obnovljen. Tevilne nezgode so ravno slabo vzdrževana električna orodja.

1.7.8. Keep napajalni kabel varno razdaljo od rotacijskih instrumentov. Če izgubite nadzor nad motornih žag, lahko kabel rezati ali odnesla iz orodja in ga lahko povzroči poškodbe

1.7.9. Nikoli ne pustite žag pred delovno orodje popolnoma ustavi njeno vrtenje. Rotary orodje lahko dotik predmet, zaradi česar je izgubil nadzor nad motornih žag.

07/01/10. Redno očistite reže vašega motorne žage.

1.7.11. Ne uporabljajte verižnih žag v bližini vnetljivih snovi. Flying iskre lahko povzročijo vžig takšnih materialov.

01/07/12. Nikoli ne daj roke v bližini rotacijski instrumentov. Če pride do povratnega udarca, orodje za vas ne more poškodovati.

1.7.13. Ne uporabljajte verige videl, ko je poškodovan napajalni kabel. Če med delovanjem je kabel poškodovan, se ne dotikajte! Nemudoma izvlecite napajalni kabel!

Poškodovani kabli moč poveča nevarnost električnega udara.

Če tega ne storite lahko povzroči električni udar, požar in / ali hude telesne poškodbe.

07/01/14. Bodite še posebej previdni na koncu rezanja. Če ni upora, kot je material, ki se obdelujejo, videl pade na zagon in lahko povzroči poškodbe.

1.7.15. V neprekinjeno delovanje lahko občutite mravljinčenje v prstih in dlani. V tem primeru mora prenehati z delom, da bo vaše potreben počitek, saj s otrple roke, voditi vas dobro videl.

1.7.16. Morala Razvoj znake utrujenosti takoj prenehajo delovati.

01/07/17. Saw lahko upravlja ena oseba. Vse druge osebe morajo biti nameščeni stran od območja žag. To se nanaša predvsem na otroke in živali.

1.7.18. Vključitev rezanje verige žag ne bi smelo biti dol, da material, namenjen za predelavo in na dotik ničesar. Morala bi biti brez, da bi dosegli potrebno hitrost stroja.

07/01/19. Runtime držite žago z obema rokama trdno na obeh ročajev. Vzemite trajnostno mesto.

07/01/20. Saw se ne sme uporabljati pri otrocih in mladostnikih. Videl se lahko uporablja le s strani odraslih, ki vedo, kako delati z njim. Motorne žage morajo biti poslano skupaj z navodili za to storitev.

1.7.21. Preden se lotite dela morate izklopiti veriga zavore (vzvod za sebe download). Deluje kot zaščitno plast in roko.

01/07/22. Chainsaw se odstrani iz materiala, ki se obdelujejo le, ko se premikajo rezanje verige.

1.7.23. Pri rezanju "razseka" les in / ali tanke veje uporabo rekvizitov ("osla"). Ne cut več plošč hkrati postaviti ena nad drugo, kot tudi material, ki jih imajo druge osebe ali počitek noge. To je zelo nevarno!

01/07/24. Varno pritrjeni obdelanih elementov dolgo.

1.7.25. Pri nagnjenih terenih stojalo s katerimi se sooča pobočju med rezanjem.

1.7.26. Pri rezanju skozi celotno širino vedno uporabite kot prop podporo čepi.

1.7.27. Če je nemogoče, da bi kosi iz nekoč videl malo potegnite nazaj, premaknite videl, da gradi na drugo konico in še rezanje, nežno dvignite zadnji ročaj.

07/01/28. Z vodoravno rezanje mora biti nagnjen čim bližje do 90 ° glede na material. Takšna operacija potrebna tveganost.

1.7.29. Pri zagozditev verige med rezanjem vrhu verige lahko pridejo odbijal proti operaterju. Zato je treba zmanjšati z uporabo dnu verige, ker potem ko bo veriga prisada preobratu pride do svojega telesa.

01/07/30. Bodite posebej pozorni pri rezanju lesa je delitev. Cut kosov lesa je mogoče odstraniti v vse smeri in povzroča poškodbe!

1.7.31. Je treba rezanje dreves, ki ga je opravil usposobljene osebe. Nenadzorovana padcu cut veje drevesa nosi tveganje poškodb!

1.7.32. Ni dovoljeno zmanjšati sprednji strani avtobusa. To bo povzročilo močan recoil.

07/01/33. Bodite posebej pozorni na veje, ki visijo. Se ne smejo rezati s spodnje strani, brez viseče veje.

01/07/34. Vedno ostani odstrani iz namenjeno linijo smeri padca drevesa, ki zadevajo.

07/01/35. Pri podiranju drevesa, obstaja tveganje za zlom in ki veje dreves ali v bližini. Ali bi bilo treba še posebej previdni, saj obstaja nevarnost poškodb.

1.7.36. Na pobočjih vedno sedi višje od materiala obdelovanca in nikoli nižja.

07/01/37. Pazite dreves valjanje v vašo smer. Pojdi stran!

01/07/38. Chainsaw delavec se lahko plača, ko je pred železniško vodnik dotakne materiala, ki se obdelujejo. V tem primeru lahko videl, nenadoma odskočila v smeri operaterja (nevarnost poškodb!).

1.7.39. Ali ni dovoljeno uporabljati videl nad višino ramen ali ko drevo stojalo, lestev, odrov, itd.

1.8. Da bi se izognili "recoil" (rebound) od žage morajo upoštevati ta navodila.

1.8.1. Nikoli ne začne ali pa rezanje z sprednji vodilu verige!

1.8.2. Vedno začnite z rezanjem že vključena motorne žage in premika s hitrostjo, kar potrebujete!

1.8.3. Preverite, ali je rezanje verige tudi oster.

1.8.4. Nikoli ne cut več kot eno podružnico hkrati. Med rezanjem seznanil sosednjih vej. Pri rezanju lesa je širina upoštevajte, debela okoliških dreves.

2. Opis delovanja in namen električne motorne žage.

Electric žag, je ročno voden stroj. Powered z enim zbiralec faza električni. Zasnovan za uporabo v domačem vrtu, rezanje dreves, obrezovanje vej, rezanje drv, in drugih dejavnosti, povezanih z razrez lesa. To električne motorne žage je naprava, namenjena izključno za ljubiteljska uporabo.

Ni dovoljeno uporabljati naprave za dejavnosti, ki niso predvideni namen!

Podatki o hrupu in vibracij:

Vrednosti so izmerjene v skladu z EN 60745-2-13:2009.

Raven zvočnega tlaka LpA = 96,0 dB (A)

Raven zvočne moči LWA = 105,3 dB (A)

Negotovost K = 3 dB.

Delo z glušnikom!

Vrednost ah vibracij pospeška:

Prednji ročaj ah = 4,12 m/s<sup>2</sup>

Zadnji ah ročaj = 4,67 m/s<sup>2</sup>

Negotovost K = 1,5 m/s<sup>2</sup>

3. Priprava za delo.

3.1. Pred začetkom postopka za izvedbo motorna žaga mora biti vedno izvlecite vtič napajalni kabel iz električne vtičnice in jih plast verige na vodnik bar in verige. Chainsaw ravnanje, da imajo na prednji ročaj. Če je potrebno, da več zaporednih operacij rezanja, videl med temi postopki morajo biti izklopite s stikalom (1).

3.2. Namestitev vodnik železnici (9) in nižji stopnji (8) videl.

Chainsaw je treba izključiti iz vira napajanja.

Če želite prilagoditi vijak verige napetost matica se uporablja s pin, ki vstopi v določeno luknjo na vodilu. Zlasti pomembna je postaveitev avtobusa pin na matico za vstop v luknjo in avtobus.

Z vrtenjem vijaka (za določanje prostih matic bar) pin premakne naprej ali nazaj in s tem verige rahlja ali zategne.

Zavora mora biti off. Potegnite ročico na sprednji strani ročice zavore. Zavorno ročico (7) se morajo nahajati v zgornjem (navpično) lego.

Odvijte pritrdilni matico bar (12) in odstranite zaščitno pokrivalo iz priključka.

Put verige (8) na letev se postavi na priključek.

Put vodilu (9) na vodnik nožice. Daj tako blizu, da letev.

Put verige (8) na verižnik in vodilni avtobus (9), pazite, vodilni enot verige za vstop v kanale avtobus.

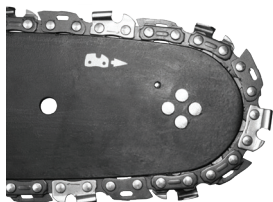

Premakni vodilu (9) se oddaljili od letev, tako da so vodilo elementi verige, ki se nahajajo v utor vodnik železnici.

Preverite, ali je pin na vijak matica za napenjanje verige odpira v dnu bar (9).

Postavite pokrov na mestu in privijte matico rahlo (12) vodilu.

Stretch verižno žago skozi vijak zategovanja verige (11). Bil Chain uporabljajo pravilno, ko je mogoče povečati celo 3 do 4 mm v sredini vodnik železnici. Merjenje se opravi, ko je avtobus, je v vodoravnem položaju.

Privijte matico (12) imajo pred vodnik železnici.

Pred namestitvijo vodnik železnici in rezanje verige, morate preveriti pravilen položaj rezila verige (pravilen položaj verige na avtobusu je prikazana pred bus). Nositi zaščitne rokavice za inšpekcijski pregled in namestitev verige, da se ne poškodujete z ostrimi rezili.

Ko si dal nov žag potreben čas, približno 5 minut za ogrevanje. V tem obdobju je zelo pomembno mazanje verige. Po ogrevanju preverjanje napetosti verige, in če je potrebno popraviti.

Pogosto bi morali preveriti in prilagoditi svoje napetosti, saj se lahko svoboden verige enostavno odstrani od avtobusne hitreje obrabi ali vodi k hitri obrabi železniškega vodnik.

3.3. Tank na žago z oljem.

Oil tank novega videl je prazna. Torej, pred prvo uporabo je treba zapolniti rezervoar z nafto.

Odvijte pokrov rezervoarja olja za mazanje verige (5).

Pour olja (pazite, da ne pade v rezervoar vseh onesnaževalcev).

Privijte pokrov na posodo za olje (5).

Ne smete uporabljati ročno ali predelane nafte, saj lahko to poškoduje oljno črpalko. Uporabite olje SAE 10W/30 skozi vse leto. Poleti, SAE 30W/40, in pozimi SAE 20W/30.

4. In delovnih okoljih.

4.1. On.

Mreža napetost mora ustrezati napetost, navedena na tehnični

Podatki o videl. Ob zagonu in med delom držite žago z obema rokama.

Switch - pritisnite gumb za sprožilec zaklepanje (4), nato gumb za sprostitvev (1). Če je videl ne začne z delom, je treba sprosti zavorno ročico (7).

4.2. Off - sprostitvev zaklopa gumb za sprostitvev (1). Release sprožilec gumb (1) vodi k ustavi žago. To lahko spremljajo iskenje kolektorja. To je normalen pojav, ki je varna za žago. Po obračanja videl takoj začel delati s polno hitrostjo.

4.3. Preverjanje mazanje verige.

Preden začnete rezanje, preverite mazanje verižnih žag in raven olja v rezervoarju. Vklomite videl, ga drži nad tlemi nad svetlobo v ozadju. Če vidite vse več znakov z nafto, to pomeni, da oljna črpalka deluje pravilno. Če ni sledi, ali če so minimalni, lahko nastavite količino olja za mazanje verige, s vijak



(13). V primeru, da uredba ne daje nobenih rezultatov, je treba očistiti od nafte cisterne na verigi. Če to ni uspešno, se obrnite na shop.

Ta uredba se izvaja off z žago in ob upoštevanju ustreznih varovalk, v nobenem primeru ne sme biti dovoljeno, da se tla avtobus. To je varno, da bo oddaljena vsaj 20 cm od tal.

Med delovanjem, količino olja v rezervoarju ne sme nikoli biti nižja od najnižje ravni "MIN".

Nalijte olje v položaj "MAX".

Pri rezanju suho trdega lesa, in s celotno delovno dolžino bar nastavitveni vijak (13) mora biti nastavljen na "MAX".

Za rezanje mehko in vlažno lesa ali delno uporabo delovne dolžine avtobus lahko zmanjša količino uporabljenega olja z vrtenjem nastavitvenega vijaka (13) do položaja "MIN".

Odvisno od temperature okolja in prednastavljene količine uporabljenega olja lahko delo z žago 15-40 minut, z enim polnjenjem rezervoarja za olje.

4.4. Maziva se uporablja za mazanje verige.

Trajnost verige in vodnik železniškem videl veliki meri odvisna od kakovosti uporabljenih maziv. Če se uporablja izključno maziva za motorne žage.

Nikoli ne uporabljajte ročno ali predelane olje za mazanje motornih žag.

4.5. Chain vodenje železniškega prometa.

Vodilu (9) veriga je izpostavljena predvsem intenzivno nositi na sprednji strani in na dnu. Da bi se izognili enostranskim obrabo zaradi trenja, je priporočljivo, da vsake verige ostrenje obračanja avtobusa. Vendar pa je treba očistiti v bar groove in olja luknjo. Bus lopute je pravokotne oblike. Preverite groove o stopnji obrabe. Dotik merjenje line ali gladko ravno nasprotuje vodnik železnici in zunanje površine zob verige. Če opazite razlike med njimi, to pomeni, da je loputo narobe. V nasprotnem primeru je avtobus verjetno obrabljena in jo je treba zamenjati.

4.6. Letvijo.

Letvijo je element, ki je še posebej podvrženi obrabi. Če ste opazili vidne znake obrabe na zobnik zob, ga je treba spremeniti. Izrabljeni zobniku dodatno zmanjšuje trajnost žag. Kolesa je treba spremeniti, da pooblaščen servisni center.

4.7. Zavora verige.

Electric žag je opremljen s samodejno zavoro, ki ustavi verigo v primeru, da ste dobili skok ("brca") med rezanjem. Zavore deluje samodejno s pomočjo inercialne mehanizem. Zavora verige se lahko ročno sproži s premikanjem ročice (7) v smeri vodilu (9). Zavora se aktivira v 0,15 s.

4.8. Preverite zavoro.

Pred mora vsaka uporaba videl preverite delovanje zavor.

Put zaposleni na terenu in jo videl na najvišji hitrosti, za 1-2 sekunde.

Turn pritiskom na zavorno ročico (7) naprej. Verigi, bi morali takoj ustaviti.

Če se veriga ustavi počasi ali pa sploh ne ustavi, ga je treba nadomestiti zavoro in sklopko pasu boben pred ponovno uporabo žage.

Za sprostitve zavorno ročico bi premik (7) proti glavni ročaj (3), dokler ne zaslišite značilno snap.

Pred vsako uporabo videl, preverite delovanje zavore verige, in ali je zaostri la verige. To je zelo pomembno, in omogoča, da se omeji možno skočiti na varno raven.

Če zavore je v okvari, morate pred nadaljevanjem dela treba prilagoditi ali popraviti pooblaščen servisni center.

Če motor teče z veliko hitrostjo, ko zavore verige, bo to privedlo do pregrevanja sklopka videl. Ko zavora verige, ko motor teče, morate takoj spustite stikalo in ustaviti videl.

4.9. Napenjanje verige videl.

Med delovanjem je žaga za rezanje verige podaljša zaradi toplote. Viseči verigi šibkejši in jih je mogoče iz vodnik železnici.

Odvijte varovalno matico (12) Bus.

Preverite, ali je veriga (8), ki se nahajajo v bar utor (9).

Pomočjo izvijača, vijak desni vijak za napenjanje verige (11), medtem ko verige je težko dovolj, da ne bo. Previdno obdržati vodilu vodoravno.

Again, preverite napetost verige. Verige, je treba povečati z vrha bar na višini približno 3-4 mm.

Trdno privijte matico v vrstici (12).

Ne bi smela biti preveč napeti verige. Prilagoditev v zelo segreto verigi lahko privede do prevelike

napetosti in nato ohladi.

#### 4,10. Operacijski motorne žage.

Preden boste nadaljevali z bi načrtovano delo, mora biti seznanjen s točkami, ki vsebuje pravila za varno delo z žage. Priporočljivo je, da se najprej pouprazhnyavate zniževanjem nepotrebnih kosov lesa. To vam bo pomagalo izvedeti več o zmogljivosti videl.

Vedno morate upoštevati varnostna pravila.

Motorne žage se lahko uporablja za razrez lesa. Ni dovoljeno, da jo obrežemo z drugimi materiali.

Intenzivnost vibracij in povratni učinek različnih rezanje različnih vrst lesa.

Ni dovoljena uporaba motornih žag služi kot vzvod za dviganje, premikanje ali cepljenjem predmetov. V primeru zagozditev verige mora ustaviti motor in utrip cut v režo plastično ali leseno zagozdo za javnost videla. Nato vstavite videl in previdno nadaljujte z cut.

Ko je rezanje potrebno za pritisk podjetje videl. Če se le majhen pritisk, ko je videl, deluje pri najvišji hitrosti.

Če se med žago je zaljubljen v groove, v nobenem primeru ne vlečno silo. To lahko privede do izgube nadzora in videl, škoda za upravljavca in / ali poškodbe videl.

Pred začetkom dela mora zavora verige je off.

Pred rezanje, počakajte, da motor doseže največjo hitrost.

Med delovanjem, obdržati visoko vrtljajih.

Pustimo, da se veriga za rezanje lesa. Press videl le rahlo navzdol.

Da ne bi izgubili nadzor na koncu operacije je treba ustaviti pritiskom videl.

#### 4,11. Zaščita pred "rebound".

Pod "bounce" se nanaša na gibanje vodnik železniškem žag up in / ali nazaj, kar se lahko zgodi, ko motorna žaga je s svojo spredaj opredeljena v objekt.

Morajo zagotoviti, da se material, strojno varno pritrjena. Za pritrditev uporabite sponke materiala.

Na vključenost in na delovnem mestu, da žaga trdno z obema rokama.

Med videl rebound je izven kontrole in lahko zrahlja verige.

Nepravilno nabrušeno verigo povečuje tveganje za rebound.

Nikoli ne cut višini višji od ramen.

Če je treba preprečiti z rezanjem pred avtobus, saj lahko povzroči nenaden skok videl nazaj in navzgor. Pri delu z verižnih žag je treba vedno uporabiti popolno opremo in primerno obleko.

Demontaža zaščitne ukrepe, nepravilnega vzdrževanja ali nepravilnega vzdrževanja, izvedeni na zamenjavo vodnik železnici ali verige lahko poveča tveganje za telesne poškodbe v vsakem rebound. Ni dovoljeno izvajati vsako rekonstrukcijo videl. V primeru namerno rekonstruiranih uporabnik videl, izgubi vse pravice, ki izhajajo iz garancije. Izguba zanimanja je lahko rezultat tudi videl uporaba v nasprotju s podatki v tem priročniku.

#### 4,12. Zaščita podaljška.

Uporablja se le videl končnice namenjen za uporabo na prostem. Intersection podaljšanja žice mora biti najmanj 1,5 mm<sup>2</sup>. Za zagotovitev varne vožnje z žago je treba skozi kavelj kabel kabel podaljšek (2), v zadnji ročaj (3) zagotovi odpravo prekomerne napetosti na kabel na delovnem mestu.

Extensions daljši od 30 m, ki povzročajo manjšo porabo videl.

#### 4,13. Rezanje kosov lesa.

Pri rezanju kosov lesa, morajo upoštevati navodila za varnost pri delu in delujejo, kot sledi:

Preverite, ali del materiala ni mogoče premakniti.

Kratek kosov materiala pred rezanjem je treba zagotoviti z uporabo sponke.

Lahko samo rezanje lesa ali darvesinopodobni materialov.

Pred rezanjem poskrbite videl, ne bodo imeli kamne ali žebli, kot bi to lahko privedlo do odbijajo in poškodbe verižno žago.

Izogibajte se situacij, v katerih delavci bi lahko videl dotik žice ograje ali tla.

Pri rezanju vej je to mogoče, in videl, prop poskusite ne cut prednji del vodnik železnici.

Bodite pozorni na ovire, kot so štrlečih štori, korenine, utori in luknje v tleh, saj lahko povzročijo nesrečo.

#### 4,14. Rezanje dreves.

Podiranje drevesa zahtevajo veliko izkušenj. Ne izvajanje operacij, za katerega ste usposobljeni dovolj!

Določite smeri padca drevesa, saj veter piha, naklon drevesa, lokacijo težke veje, stopnja zahtevnosti opravljenega dela po strmoglavljenju in drugih podobnih okoliščinah.

Pri čiščenju na območju okoli drevesa naj bo dovolj prostora za vas, da korak nazaj pri padcu z drevesa in ne pozabite na stabilnost terena.

Lahko napovedati vnaprej, in dva načina za čiščenje hiter umik. Treba jih je pod kotom približno 45 ° od linije nasprotni smeri naj pade z drevesa. Na teh cestah ne bi smelo biti ovir.

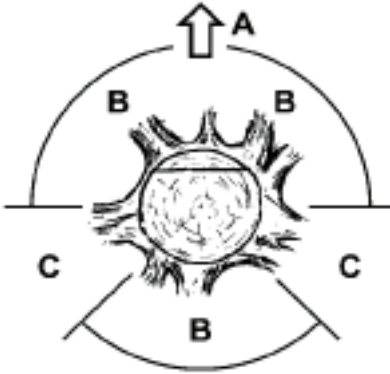

- A. Smer sečnje dreves.
- B. Cone nevarnosti.
- C. Oddelek za download.

Želja se naredi tako, da so narejene tri kose. Krmilni se naredi prve košnje, vključno z zgoraj (2) in nižji (1) cut, nato pa končal z željo, podiranje cut (3). S pravilno postavitev treh kosov lahko nadzor smeri želje.

Naredite začetni zgornji cut, poševno, eno tretjino premera drevesa na strani njegovega padca. Naredite horizontalni rez manjši, ki združujejo z vrha.

Opravite strmoglavljena cut vodoravno z nasprotne strani vodnik in malo višje kot na spodnjem delu.

Uporabite zagozde, da se ne zatakne motornih žag.

Bodite podrtga drevesa treskav skozi klin (4) rezani v strmoglavil, ne ga rezanja v celoti širino.

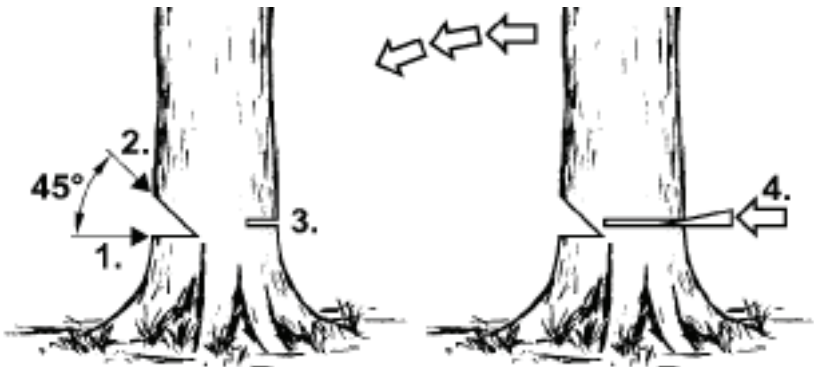

Želja se naredi tako, da so narejene tri kose. Najprej je pri rezanju dreves, morajo izpolnjevati vse varnostne predpise in se ravnaite kot sledi.

Če gre za zagozditev žag mora biti off žage in verigo s klin. Zagozde mora biti izdelana iz lesa ali plastike. V nobenem primeru ne dovoljuje uporabe klini jekla ali železa.

Drop-down drevo lahko znižajo z njim drugimi drevesi.

Nevarno območje je enak 2,5 dolžine padla drevesa.

Če operater je začetnik ali neizkušeni oseba, je priporočljivo, da ne bo sam naučiti in opraviti

usposabljanje.

Ne smemo posekana drevesa v naslednjih primerih:

Če ne morete določiti pogoje, v nevarnem območju zaradi megla, dež, sneg ali mraku. Če ne morete z gotovostjo gotovosti smeri padca drevesa zaradi močan veter.

4,15. Cutting štori.

Clamp podporo konico na dnu žage za rezanje materiala in izvedbo.

V primeru, da niste še končali rezanje izčrpanju možnosti za premikanje videl, mora:

Vodilu, da potegnite nazaj nekaj oddaljenost od materiala, ki se obdelujejo (pri upravljanju rezanje verige) in nežno premaknite glavno ročico (3) Podpora podporo konico dno in končati rezanje glavni dvizžno ročico (3) rahlo navzgor.

4,16. Rezanje podrtega drevesa.

Vedno trdno na tleh. Ne zadržujte se na podrhtih dreves.

Pazite padla drevesa ni plačan.

Sledite navodilom v navodilih o varnosti pri delu, da bi se izognili povratni sunek z žago.

Vedno morate končati rezanje strani, nasprotni smeri lesnih napetosti, da se prepreči zagozditev motornih žag v režo.

Pred začetkom dela preverite smer lesa napetosti, ki bi zmanjšal, da se prepreči zagozditev žag.

Prvi rez je treba opraviti z državo, ki je pod pritiskom, za njeno odpravo.

Pri rezanju podrtega drevesa, morate najprej opraviti globino po 1 / 3 njenega premera, nato pa konča in rezanje drevesa na nasprotni strani.

Pri rezanju podrtega drevesa ne sme dovoliti verige za vstop zemljišč v skladu z njim. V nasprotnem primeru lahko pride do takojšnje škode na verigi.

Kdaj naj rezanje podrhtih dreves, ki se nahajajo na nagnjeni površini operaterja vedno stoji višje od drevesa.

4,17. Rezanje lesa z uporabo rekvizitov.

Rezanje dreves naslanja na trdno podpira, glede na to cut je treba vedno narediti na globino reza tretjino premera na strani, kjer je napetost in nato konča cut na strani.

4,18. Rezanje in obrezovanje vej dreves in grmovnic.

Obrezovanje vej padla drevesa začeli z dna in naprej v smeri njegove krone. Mala veje je treba zmanjšati v enem naletu.

Najprej preverite, katera stran je upognjeno vejo. Nato bo zmanjšal začetni na strani ovinka, si to storil z nasprotne strani. Bodite previdni, da ne vejo cutoff vrnil.

Pri rezanju vej dreves je vedno treba zmanjšati od vrha do dna, ki omogoča podružnica cut prostem padu na tla. Včasih pa lahko zahtevajo rezanje dnu veje.

Moral bi biti še posebej pozorni pri rezanju podružnica, ki je pod napetostjo. Ta veja lahko potem rezanje, da rebound in stavke operaterja.

Ne smemo zmanjšati veje drevesa plezanje. Ne sme stati na lestve, ploščadi, lesa ali drugih podobnih predmetov, ki bi lahko pripeljalo do izgube ravnotežja in nadzora videl. Ne sme opravljati višina reza zgoraj vaša ramena. Saw je treba vedno sprejeti z obema rokama.

4,19. Varno obratovanje žag.

V nobenem primeru ne bi bilo treba uporabiti motorne žage, ko je dežju ali vlagi. Če je poškodovan nastavek, takoj odstraniti svoje plug. Nikoli ne uporabljajte poškodovanega kabla. Vsi deli morajo biti nameščeni, da izpolnjujejo zahteve za pravilno delovanje

videl. Vsak poškodovan zaščitni element ali del, je treba takoj zamenjati.

5. Servis in vzdrževanje.

Pred izvedbo kakršne koli operacije na namestitvev, nastavitvev, vzdrževanja ali servisiranja, da izvlečete napajalni kabel iz električne vtičnice.

5.1. Skladiščenje.

Ali naj posebno pozornost zračnike v ohišje motorja so čisti.

Za čiščenje morajo biti plastični deli se uporabljajo šibko topilo in gobo.

Dovoljene le tistimi, ki opravljajo vzdrževalna dela, ki so opisane v tem priročniku. Vse druge operacije se lahko izvajajo samo pooblaščen službe.

Ne dovolite, da izvršitev kakršne koli spremembe v zasnovi videl.

Ko je videl, ne uporabljaj, mora biti shranjena, potem ko je čiščenje na ravno površino v suhem

prostoru nedostopno otrokom.

### 5.2. Vodilna železniški in rezanje verige.

Vsaki 5 ur, je treba preveriti v vrstici stanja in verige.

Rahljanje matico in odvijte vodnik železnici (12).

Odstranite pokrov in odstranite bar (9) in nižji stopnji (8).

Očistite olje lukenj in utorov v vodilu (9).

Namažite sprednji zobnik (10) avtobus skozi luknjo, ki se nahajajo na sprednji strani avtobusa.

Preverite stanje verige (8).

### 5.3. Ostrenje žag.

Rezalnih orodij je treba nameniti pozornost. Rezalna orodja morajo biti ostra in čista, kar zagotavlja brezhibno in varno delo. Delo z žago, ki je zapravljal verige vodi v pospešeno obrabo verige, voznik avtobusa in vodilo verige, in lahko celo privedejo do prekinitve verige. Zato je zelo pomemben čas, da se obogatene verige.

Chain ostrenje je zapletena operacija. Self-ostrenje verige zahteva uporabo posebnih orodij in spretnosti. Priporočena zaupala to nalogo usposobljeni posamezniki.

Vsaka vrsta okvare je treba odstraniti s strani pooblaščenega RAIDER storitev.



### 6. Okolje.

Za zaščito okolja, energije in embalaže, je treba upoštevati ustrezno predelavo za ponovno uporabo materialov, ki jih vsebujejo surovine.

Ne odvrzite gospodinjskih odpadkov na oblasti! V skladu z Direktivo 2012/19/ES Evropskega unije na opuščeni električnih in elektronskih naprav ter vzpostavitev nacionalnega prava in orodja, ki se lahko uporabljajo, ga je treba zbirati ločeno in jih v skladu z ustreznimi obdelave za predelavo, ki jih vsebuje so dragocene surovine.

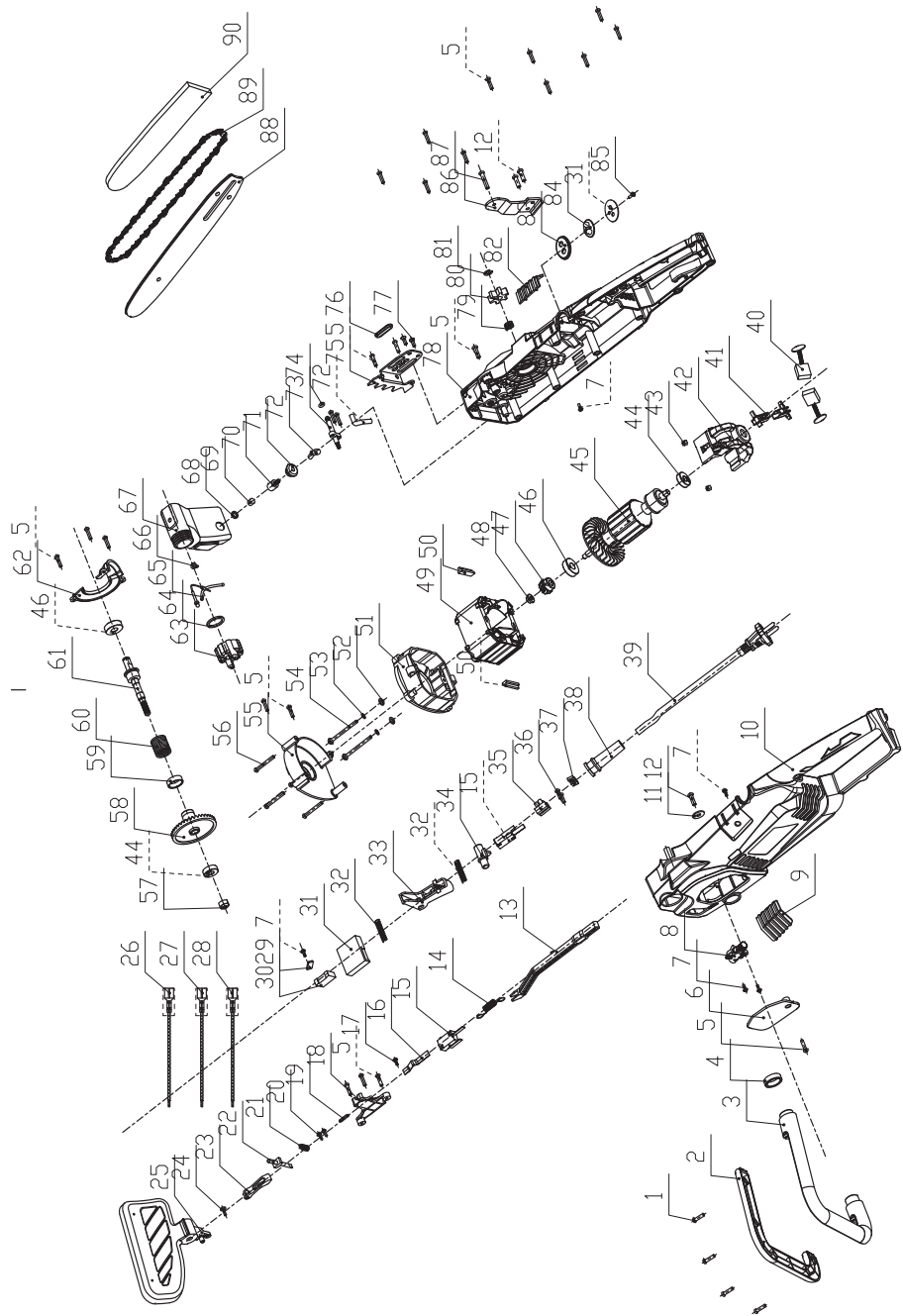

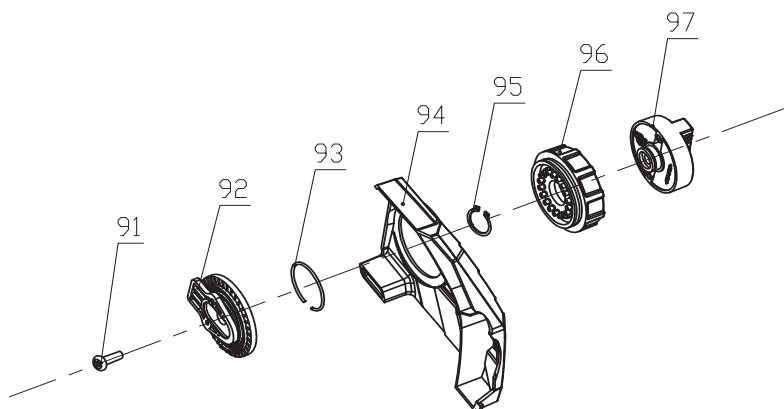

1	screw ST4*14
2	assistant handle rear handle
3	assistant handle front handle
4	spacer bush
5	screw ST4*16
6	oil pump cover
7	screw ST3*8
8	oil pump assy
9	left small cover
10	left housing
11	flat washer
12	screw
13	pushing rod
14	pushing rod spring
15	switch
16	brake spring plate
17	screw ST4*8
18	brake level fixing plate
19	brake level pressing plate
20	screw M3*5
21	brake level spring
22	brake level
23	connecting rod
24	location pin
25	front guard
26	connecting wire 1
27	connecting wire 2
28	connecting wire 3
29	pressing plate 1
30	capacitance
31	PC board
32	button spring
33	switch button
34	anti self lock button
35	connecting
36	screw ST4*12
37	tension plate
38	cable sleeve
39	cable
40	carbon brush
41	cooper sleeve
42	motor back support
43	nut
44	bearing 608
45	rotor
46	bearing 6000
47	small gear
48	nut
49	stator
50	damper washer
51	motor front support
52	washer
53	washer

54	stator screw
55	wind board
56	screw ST4*35
57	nut
58	big gear
59	axle sleeve
60	brake torsion spring
61	output shaft
62	dust cover
63	oil tank cover
64	oil tank cover seal ring
65	hanger
66	valve
67	oil tank
68	oil tank connector block
69	sponge
70	oil connector
71	oil tank seal ring
72	oilout pipe
73	oilout nozzle
74	"O" seal ring
75	dead block
76	seal ring
77	screw
78	right housing
79	tension spring
80	sproket
81	E circlip
82	right small housing
83	transparent cover fixing seat
84	transparent cover
85	screw ST3*6
86	handle fixing plate
87	screw ST5*25
88	guid bar
89	chain
90	bar cover
91	screw
92	adjusting assy
	pushing board
	steel retainer ring
	adjusting wheel
	rivet
	washer
93	steel circlip
94	sproket cover
95	circlip
96	adjusting knob
97	pressing knob





# DECLARATION OF CONFORMITY

Electric Chain Saw RD-ECS25

Euromaster Import Export Ltd. Address: Sofia 1231, Bulgaria, 246 Lomsko shausse Blvd

- (BG) Декларираме на собствена отговорност, че този продукт е в съответствие със следните стандарти и разпоредби:
- (GB) We declare under our sole responsibility that this product is in conformity and accordance with the following standards and regulations:
- (D) Der Hersteller erklärt eigenverantwortlich, dass dieses Produkt den folgenden Standards und Vorschriften entspricht:
- (NL) Wij verklaren onder onze volledige verantwoordelijkheid dat dit product voldoet aan, en in overeenstemming is met, de volgende standaarden en reguleringen:
- (F) Nous déclarons sous notre seule responsabilité que ce produit est conforme aux standards et directives suivants:
- (E) Declaramos bajo nuestra exclusiva responsabilidad que este producto cumple con las siguientes normas y estándares de funcionamiento:
- (P) Declaramos por nossa total responsabilidade que este produto está em conformidade e cumpre as normas e regulamentações que se seguem:
- (I) Dichiaro, sotto la nostra responsabilità, che questo prodotto è conforme alle normative e ai regolamenti seguenti:
- (S) Vi garanterar på eget ansvar att denna produkt uppfyller och följer följande standarder och bestämmelser:
- (FIN) Vakuutamme yksinomaan omalla vastuullamme, että tämä tuote täyttää seuraavat standardit ja säädökset:
- (N) Vi erklærer under vårt eget ansvar at dette produktet er i samsvar med følgende standarder og regler:
- (DK) Vi erklærer under eget ansvar, at dette produkt er i overensstemmelse med følgende standarder og bestemmelser:
- (H) Felelőségünk teljes tudatában kijelentjük, hogy ez a termék teljes mértékben megfelel az alábbi szabványoknak és előírásoknak:
- (CZ) Na naši vlastní zodpovednosť prohlašujeme, že je tento výrobek v souladu s následujícími standardy a normami:
- (SK) Vyhlasujeme na našu výhradnú zodpovednosť, že tento výrobok je v zhode a súlade s nasledujúcimi normami a predpismi:
- (SLO) S polno odgovornostjo izjavljamo, da je ta izdelek v skladu in da odgovarja naslednjim standardom ter predpisom:
- (PL) Deklarujemy na własną odpowiedzialność, że ten produkt spełnia wymogi zawarte w następujących normach i przepisach:
- (LT) Prisiimdami visa atsakomybe deklaruojame, kad šis gaminys atitinka žemiau paminetus standartus arba nuostatus:
- (LV) Apgalvojam ar visu atbildību, ka šis produkts ir saskaĀa un atbilst sekojošiem standartiem un nolikumiem:
- (EST) Dekleerime meie ainuvastutusel, et see toode on vastavuses ja kooskõlas järgmiste standardite ja määrustega:
- (RO) Declaram prin aceasta cu răspunderea deplint cl produsul acesta este En conformitate cu urmtoarele standarde sau directive:
- (HR) Izjavljujemo pod vlastitom odgovorno'su da je strojem ukladan sa slijedesim standardima ili standardiziranim dokumentima i u skladu sa odredbama:
- (RUS) Под свою ответственность заявляем, что данное изделие соответствует следующим стандартам и нормам:
- (UA) На свою власну вщповзальнють заявляемо, що дане обладнання вщповзає наступним стандартам I нормативам:
- (GR) Δηλώνουμε υπεύθυνα ότι το προϊόν αυτό συμφωνεί και τηρεί τους παρακάτω κανονισμούς και πρότυπα:
- (MK) Ние под наша лична одговорност дека овој производ е во согласност со следните стандарди и регулативи:

EN 60745-1:2009/A11:2010

EN 60745-2-13:2009/A1:2010

EN 55014-1:2017

EN 55014-2:2015

EN 61000-3-2:2014

EN 61000-3-11:2000

2006/42/EC, 2014/30/EC, 2014/35/EC, 2000/14/EC

LWA = 107 dB(A)

Place&Date of Issue:

Sofia, Bulgaria

October 02, 2019



Brand Manager:

Krasimir Petkov



EC DECLARATION OF CONFORMITY

Euromaster Import Export Ltd.  
Address: Sofia 1231, Bulgaria, 246 Lomsko shausse Blvd.

Product: Electric Chain Saw  
Trademark: RAIDER  
Model: RD-ECS25

is designed and manufactured in conformity with following Directives:

2006/42/EC of the European Parliament and the Council dated 17-th May 2006 on machinery;

2014/30/EU of the European Parliament and of the Council of 26 February 2014 on the harmonisation of the laws of the Member States relating to electromagnetic compatibility

2014/35/EU of the European Parliament and of the Council of 26 February 2014 on the harmonization of the laws of the Member States relating to the making available on the market of electrical equipment designed for use within certain voltage limits

2000/14/EC of the European Parliament and of the Council of 08 May 2000 relating to the noise emission in the environment by equipment for use outdoors;  
Noise emission according to standard EN ISO 3744:2010.  
Measured sound power level: 104.9 dB(A)  
Guaranteed sound power level LWA = 107 (dB)

Notified body:  
0905 INTERTEK DEUTSCHLAND GMBH  
Stangenstraße 1, Germany

and fulfils requirements of the following standards:

- EN 60745-1:2009/A11:2010
- EN 60745-2-13:2009/A1:2010
- EN 55014-1:2017
- EN 55014-2:2015
- EN 61000-3-2:2014
- EN 61000-3-11:2000



Place&Date of Issue:  
Sofia, Bulgaria  
October 02, 2019

Brand Manager:  
  
Krasimir Petkov

**ЕО ДЕКЛАРАЦИЯ ЗА СЪОТВЕТСТВИЕ**

Евромастер Импорт Експорт ООД  
Адрес: София 1231, България, "Ломско шосе" 246.

Продукт: Резачка електрическа  
Запазена марка: **RAIDER**  
Модел: RD-ECS25

е проектиран и произведен в съответствие със следните директиви:

2006/42/ЕС на Европейския парламент и на Съвета от 17 май 2006 година относно машините;  
2014/30/ЕС на Европейския парламент и на Съвета от 26 февруари 2014 година за хармонизиране на законодателствата на държавите членки относно електромагнитната съвместимост;

2014/35/ЕС на Европейския парламент и на Съвета от 26 февруари 2014 година за хармонизиране на законодателствата на държавите членки за предоставяне на пазара на електрически съоръжения, предназначени за използване в определени граници на напрежението.

2000/14/ЕС на Европейския парламент и на Съвета от 8 май 2000г. за сближаване на законодателствата на държавите-членки във връзка с шумовите емисии на съоръжения, предназначени за употреба извън сградите.

Шумови емисии съгласно EN ISO 3744:2010.

Измерено ниво на звукова мощност: 104.9 dB(A)  
Гарантирано ниво на звукова мощност L<sub>WA</sub> = 107 dB(A)  
Нотифициран орган:  
0905 INTERTEK DEUTSCHLAND GMBH  
Stangenstraße 1, Germany

и отговаря на изискванията на следните стандарти:

EN 60745-1:2009/A11:2010  
EN 60745-2-13:2009/A1:2010  
EN 55014-1:2017  
EN 55014-2:2015  
EN 61000-3-2:2014  
EN 61000-3-11:2000



Място и дата на издаване:  
София, България  
2-и октомври 2019 г

Бранд мениджър:  
Красимир Петков



## DECLARAȚIE DE CONFORMITATE

Euromaster Import Export Ltd.

Adresa: Sofia 1231, Bulgaria, 246 Lomsko shausse Blvd.

Produs: Drujba electrica

Trademark: RAIDER

Model: RD-ECS25

este proiectat și fabricat în conformitate cu următoarele directive Directivelor:

Directiva 2006/42/CE A Parlamentului European și a Consiliului din 17 mai 2006 privind echipamentele tehnice;

Directiva 2014/30/UE a parlamentului european și a consiliului din 26 februarie 2014 privind armonizarea legislațiilor statelor membre cu privire la compatibilitatea electromagnetică

Directiva 2014/35/UE a parlamentului european și a consiliului din 26 februarie 2014 privind armonizarea legislației statelor membre referitoare la punerea la dispoziție pe piață a echipamentelor electrice destinate utilizării în cadrul unor anumite limite de tensiune.

2000/14/CE a Parlamentului European și a Consiliului din 08 mai 2000 referitoare la emisiile de zgomot în mediu de echipamentele utilizate în exterior;

Emissiilor de zgomot în conformitate cu EN ISO 3744:2010 standard.

Măsurat nivelul de putere acustică:104.9 dB(A)

Garantat nivelul de putere acustică LWA = 107 dB(A)

Organism notificat:

0905 INTERTEK DEUTSCHLAND GMBH

Stangenstraße 1, Germany

este în conformitate cu următoarele standarde:

EN 60745-1:2009/A11:2010

EN 60745-2-13:2009/A1:2010

EN 55014-1:2017

EN 55014-2:2015

EN 61000-3-2:2014

EN 61000-3-11:2000



Locul și Data apariției:

Sofia, Bulgaria

October 02, 2019

Brand Manager:

Krasimir Petkov

## ГАРАНЦИОННА КАРТА

**МОДЕЛ**.....

**СЕРИЕН №** .....

**СРОК** .....

*(за подробности виж гаранционните условия)*

**№, дата на фактура / касов бон**.....

### ДАНИИ ЗА КУПУВАЧА

**ИМЕ/ФИРМА** .....

*(попълва се от служителя)*

**АДРЕС**.....

*(попълва се от служителя)*

**ПОДПИС НА КУПУВАЧА**.....

*(запознат съм с гаранционните условия и правилата за експлоатация, изделието е в техническа изправност и окомплектовка)*

### ДАНИИ ЗА ПРОДАВАЧА

**ИМЕ/ФИРМА** .....

*(попълва се от служителя)*

**АДРЕС** .....

*(попълва се от служителя)*

**ДАТА/ПЕЧАТ** .....

### СЕРВИЗЕН ПРОТОКОЛ

Приеман протокол	Дата на присмане	Описание на дефекта	Дата на предаване	Подпис

Централен сервиз: София, бул: "Ломско шосе" 246, тел.: 0700 44 155 (безплатен за цялата страна)

e-mail: [info@euromasterbg.com](mailto:info@euromasterbg.com)

Машините и аксесоарите „RAIDER“ са конструирани и произведени съгласно действащите в Република България нормативни документи и стандарти за съответствие с всички изисквания за безопасност.

## СЪДЪРЖАНИЕ И ОБХВАТ НА ТЪРГОВСКАТА ГАРАНЦИЯ.

Търговската гаранция, която „Евромастер Импорт-Експорт“ ООД дава за територията на Република България е както следва:

- **36 месеца за всички електроинструменти от сериите: Raider Industrial, Raider Pro;**
- **36 месеца за физически лица за електроинструменти от сериите: Raider Power Tools, Raider Garden Tools;**
- **12 месеца за юридически лица за електроинструменти от сериите: Raider Power Tools, Raider Garden Tools;**
- **24 месеца за физически лица за инструменти от серията Raider Pneumatic;**
- **12 месеца за юридически лица за инструменти от серията Raider Pneumatic;**
- **24 месеца за физически лица за всички бензинови машини от сериите: Raider Power Tools и Raider Garden tools**
- **12 месеца за юридически лица за всички бензинови машини от сериите: Raider Power Tools и Raider Garden tools**
- **24 месеца за физически лица за всички крикове от серията Raider Power Tools;**
- **12 месеца за юридически лица за всички крикове от серията Raider Power Tools**

Търговската гаранция е валидна при предоставяне на гаранционна карта попълнена правилно в момента на закупуване на машината и фискален касов бон или фактура. Гаранционната карта трябва да съдържа модел, сериен номер, име подпис и печат на търговеца продал машината, подпис от страна на клиента, че е запознат с гаранционните условия и датата на покупката. Непопълнени или подправени гаранционни карти са невалидни. Машините трябва да се използват само по предназначение и в съответствие с инструкцията за употреба. За да се гарантира безопасната работа е необходимо клиента да се запознае добре с инструкциите за употреба на машината, правилата за безопасност при работа с нея и конкретното и предназначение.

Машината изисква периодично почистване и подходяща поддръжка.

Гаранцията не покрива:

- износване на цветното покритие на машината;
- части и консумативи, които подлежат на износване, причинено от ползването като например: грес и масло, четки, водачи, опорни ролки, тампони, гумени маншони, подвижни ремъци, спирачки, гъвкав вал с жило, лагери, семеринги, бутало с ударник на такери и др.;
- допълнителни аксесоари и консумативи като: ръкохватки, струйник, кутии, свредла, дискове за рязане, секачи ножове, вериги, шкурки, ограничители, полир-шайби, патронници (захвати и държачи на режещият инструмент), макарата за корда и самата корда за косачки и др.;
- ръчен стартерен механизъм и запалителна свещ;
- настройка на режима на работа;
- стопяеми електрически предпазители и крушки;
- механични повреди на корпуса и всички външни елементи на izdelieto, включително декоративни;
- предпазители за очи, предпазители за режещи инструменти, гумирани плочи, закопчалки, линеали и др.;
- захранващ кабел и щепсел;
- цялостните повреди на инструментите, причинени от природни бедствия, като пожари, наводнения, земетресения и др.; Отпадане на гаранцията.

Фирма „Евромастер И/Е“ ООД не е отговорна за повреди причинени от трети лица, като „Електроснабдителни дружества“, повреди от външен характер, като токови удари, нестандартни захранващи напрежения и има правото да откаже гаранционно обслужване при:

- несъответстващ (или непопълнен) сериен номер на izdelieto с този попълнен на гаранционната карта;
- заличен или липсващ индентификационен етикет на машината;
- повреди възникнали при транспорт, неправилно съхранение и монтаж на машината;
- направен опит за неоторизирана сервизна намеса в неупълномощена сервизна база;
- повреди, които са причинени в следствие на неправилна употреба (неспазване инструкцията за експлоатация) на машината от страна на клиента или трети лица;
- повреди причинени в резултат на използването на машината в друга среда освен препоръчаната от производителя (влажност, температура, вентилация, напрежение, запрашеност и др.);
- повреди, причинени от попадане на външни тела в машината;
- повреди, причинени в следствие на небрежно боравене с машината;
- повреди причинени от работа без въздушен филтър или силно замърсен такъв;
- при неправилно съотношение на бензин/двухтактово масло, водещо до блокиране на двигателя
- повреда в следствие неправилно поставен или незаточен режещ инструмент;
- повреда на редукторната кутия (предавката), причинена от недостатъчно добро смазване (с грес) на същата или механичен удар по задвижващата ос.
- повреда на ротор или статор, изразяваща се в слепване между тях, следствие на стопяване на изолациите, причинено от продължително претоварване;

- повреда на ротор или статор причинена от претоварване или нарушена вентилация, изразяваща се в промяна на цвета на колектора или намотките;
- натрупан нагар или запушен ауспук – резултат от предозирване на количеството масло в двуктаквата смес.
- липса на масло за режещата верига или незаточена (изхабена) верига;
- запушена горивна система;
- липсват защитни дискове, опорни плотове или други компоненти които са част от конструкцията на инструмента и са предназначени за осигуряването на безопасната му и правилна експлоатация;
- захранващият кабел на инструмента е удължаван или подменян от клиента;
- повредата е причинена от претоварване или липса на вентилация, недостатъчно или неправилно смазване на движещите се компоненти на изделието;
- износване или блокирани лагери поради претоварване, продължителна работа или прах;
- разбито лагерно гнездо от блокиран лагер или разбита втулка;
- разбит шпонково или резбово съединение;
- повреда в ел.ключ или електронно управление причинена от прах или счупване;
- повредена редукторна кутия (глава) причинено от застопяващия механизъм;
- поява на необичайна хлабина между бутало и цилиндър в резултат на претоварване, продължителна работа или прах;
- затягане между бутало и цилиндър в резултат на претоварване, продължителна работа или прах;
- повредено центробежно колело и спирачка (променен цвят) – дължи се на работа с блокирана спирачка;
- спуквания по корпуса, причинени от неправилен монтаж на свързващи тръби, фитинги и подобни;
- липса на компоненти които са част от конструкцията на инструмента и са предназначени за осигуряването на безопасната му и правилна експлоатация;
- на всички водни помпи (без потопяемите) и хидрофори трябва да бъде монтиран възвратен клапан на входящия отвор. При хидрофорите периодично се проверява налягането на металния контейнер(налягането трябва да бъде в границите 1.5 – 2 bar).
- **ВНИМАНИЕ!** Хидрофорите Raider с механичен пресостат не изключват автоматично при липса на вода!
- повреда причинена от работа „на сухо“ без вода, която се изразява в деформация на уплътненията и компонентите на помпената част.
- повреди причинени от замръзване и прекомерно прегряване;

Срокът за отремонтиране на приети в сервиза машини е в рамките на един месец.

Сервизите не носят отговорност за машини, не потърсени от собствениците им един месец след законния срок за ремонт!

Търговската гаранция за батерии и зарядни устройства, която "Евромастер Импорт-Експорт" ООД дава за територията на Република България, е както следва:

- **18 месеца за батерията и зарядното устройство от сериите: Raider Industrial, Raider Pro;**
- **12 месеца за батерията и зарядното устройство от сериите: Raider Power Tools, Raider Garden Tools;**

Гаранционният срок започва да тече от датата на закупуване. Гаранцията покрива всички дефекти, възникнали при правилно ползване на батерията и зарядното устройство, съобразно инструкцията за употреба. "Евромастер Импорт-Експорт" ООД осигурява гаранция, приложима при избраните по-долу условия, чрез безплатно отстраняване на дефекти на продукта, за които в рамките на гаранционния срок може да се докаже, че се дължат на дефекти в материала или при производството. Търговската гаранция е валидна при предоставяне на гаранционната карта на машината, попълнена правилно в момента на закупуване на продукта и фискален касов бон или фактура. Гаранционната карта трябва да съдържа модел и сериен номер на акумулаторната машина, окомплектована с батерия и зарядно устройство, име, подпис и печат на търговеца продава комплекта акумулаторен електроинструмент, подпис от страна на клиента, че е запознат с гаранционните условия и датата на покупката.

Гаранцията не покрива:

- износване на цветното покритие на батерията и зарядното устройство;
- повреди възникнали при транспорт, механични повреди /на корпуса и всички външни елементи на батерията и зарядното, включително декоративни/, при други външни въздействия и природни бедствия като пожари, наводнения, земетресения;
- дефекти от амортизация, нормално износване и изхабяване; Гаранцията за батерията и зарядното устройство отпада в случаите на:
- несъответстващ (или непопълнен) сериен номер на комплекта акумулаторен електроинструмент с този попълнен на гаранционната карта;
- нарушение на целостта, изтриване или липса на етикета на производителя върху батерията и зарядното устройство;
- всички случаи на повреди, причинени от неправилна употреба (неспазване инструкцията за експлоатация), изпускане, удар, заливане с течности, небрежно боравене, и в случаи, че всички клетки в батерията са изтощени под критичния минимум;
- зареждане с неоригинални зарядни устройства, захранващият кабел на зарядното устройство е удължаван или подменян от клиента, или други външни въздействия в противоречие с изискванията на производителя;

- когато е правен опит за ремонт, монтаж, демонтаж, модификация от потребителя или промени от неупълномощени лица или фирми;
- при използване на батерията и зарядното устройство не по предназначение;
- повреди причинени в резултат на използването и съхранението на батерията и/или зарядното в друга среда освен препоръчаната от производителя (влажност, температура, вентилация, напрежение, запрашеност и др.);
- при токови удари, гръмотевици, наводнения, пожари, други външни въздействия;
- при работа с нестандартна захранваща мрежа и с други неподходящи или нестандартни устройства;

Срокът за отремонтване на приети в сервиза батерии и зарядни устройства е в рамките на законния срок за ремонт- един месец, след който сервизите не носят отговорност в случай, че не са потърсени. Законната гаранция е съгласно изискванията на ЗЗГ.

Независимо от търговската гаранция продавачът отговаря за липсата на съответствие на потребителската стока с договора за продажба съгласно гаранцията по чл. 112 – 115.

Чл. 112. (1) При несъответствие на потребителската стока с договора за продажба потребителят има право да предяви reclamaция, като поиска от продавача да приведе стоката в съответствие с договора за продажба. В този случай потребителят може да избира между извършване на ремонт на стоката или замяната ѝ с нова, освен ако това е невъзможно или избраният от него начин за обезщетение е непропорционален в сравнение с другия.

(2) Смята се, че даден начин за обезщетяване на потребителя е непропорционален, ако неговото използване налага разходи на продавача, които в сравнение с другия начин на обезщетяване са неразумни, като се вземат предвид:

1. стойността на потребителската стока, ако нямаше липса на несъответствие;
2. значимостта на несъответствието;
3. възможността да се предложи на потребителя друг начин на обезщетяване, който не е свързан със значителни неудобства за него.

Чл. 113. (1) Когато потребителската стока не съответства на договора за продажба, продавачът е длъжен да я приведе в съответствие с договора за продажба.

(2) Привеждането на потребителската стока в съответствие с договора за продажба трябва да се извърши в рамките на един месец, считано от предявяването на reclamaцията от потребителя.

(3) След изтичането на срока по ал. 2 потребителят има право да развали договора и да му бъде възстановена заплатената сума или да иска намаляване на цената на потребителската стока съгласно чл. 114.

(4) Привеждането на потребителската стока в съответствие с договора за продажба е безплатно за потребителя. Той не дължи разходи за експедиране на потребителската стока или за материали и труд, свързани с ремонта ѝ, и не трябва да понесе значителни неудобства.

(5) Потребителят може да иска и обезщетение за претърпените вследствие на несъответствието вреди.

Чл. 114. (1) При несъответствие на потребителската стока с договора за продажба и когато потребителят не е удовлетворен от решаването на reclamaцията по чл. 113, той има право на избор между една от следните възможности:

1. разваляне на договора и възстановяване на заплатената от него сума;
2. намаляване на цената.

(2) Потребителят не може да претендира за възстановяване на заплатената сума или за намаляване цената на стоката, когато търговецът се съгласи да бъде извършена замяна на потребителската стока с нова или да се поправи стоката в рамките на един месец от предявяването на reclamaцията от потребителя.

(3) Търговецът е длъжен да удовлетвори искане за разваляне на договора и да възстанови заплатената от потребителя сума, когато след като е удовлетворил три reclamaции на потребителя чрез извършване на ремонт на една и съща стока, в рамките на срока на гаранцията по чл. 115, е налице следваща поява на несъответствие на стоката с договора за продажба.

(4) Потребителят не може да претендира за разваляне на договора, ако несъответствието на потребителската стока с договора е незначително. Чл. 115. (1) Потребителят може да упражни правото си по този раздел в срок до две години, считано от доставянето на потребителската стока.

(2) Срокът по ал. 1 спира да тече през времето, необходимо за поправката или замяната на потребителската стока или за постигане на споразумение между продавача и потребителя за решаване на спора.

(3) Упражняването на правото на потребителя по ал. 1 не е обвързано с никакъв друг срок за предявяване на иск, различен от срока по ал. 1.



**RAIDER®****WARRANTY CARD**

MODEL.....

SERIAL № .....

TERM .....

*(for details see the warranty conditions)*

№, date of invoice / cash receipt.....

**DETAILS OF BUYER**

NAME / COMPANY .....

*(be filled in by the employee)*

ADDRESS.....

*(be filled in by the employee)*

SIGNATURE OF BUYER.....

*(I am familiar with warranty conditions and the operating device is in good working order and accessory)***DETAILS OF SELLER**

NAME / COMPANY .....

*(be filled in by the employee)*

ADDRESS .....

*(be filled in by the employee)*

DATE / STAMP .....

**SERVICE REPORT**

Receiving Protocol	Date of adoption	Description of the defect	Date of transmission	Signature

Central Service: Bulgaria, Sofia, "Lomsko shose" 246, tel .: +359 700 44 155 (free for the whole country)

# GARANTNI LIST

MODEL .....

SERIJSKI BROJ.....

GARANCIJSKI ROK.....

## PRODAVAC

IME/FIRMA.....

ADRESA.....

DATUM I PEČAT .....

### DEKLARACIJA

Naziv proizvođača: Euromaster Import-Export Co. Ltd,

Adresa proizvođača: Bulgaria, Sofia, Lomsko shose blvd., 246, tel.: 934 10 10

ZEMLJA POREKLA: KINA

UVOZNIKE: "BRIKO SPEC" D.O.O, "Dorda Stanojevic" 12, 11070, Beograd, Srbija

SERVIS: ELMAG, ADRESA: NIS, TRG UCITELJ TASE 4, TEL.: 018/240 799

PRIJEMNI PROTOKOL	DATUM PRIJEMA	OPIS KVARA	DATUM PRODAJE	POTPIS

SERVISNI PROTOKOL

Elektroinstrumenti „RAIDER” su konstruisani i proizvedeni u saglasnosti sa normativnim dokumentima i standardima u skladu sa svim zahtevima za bezbednost koji važe na teritoriji Srbije

## Sadržaj i obuhvat trgovačke garancije

### Uslovi garancije

Garantni rok na teritoriji Srbije je 2 godine i teče od datuma kupovine elektrouredjaja.

Kupac-korisnik elektrouredjaja ima pravo na besplatnu popravk u osiguranom garantnom periodu, ako je garantni list popunjen ispravno potpisan i pečatiran od strane prodavca koji je uređaj prodao, potpisan od strane kupca kojim potvrđuje da je upoznat sa uslovima garancije i fiskalni račun kojim potvrđuje datum kupovine uređaja.

Za popravku i reklamaciju se primaju samo dobro očišćene mašine!

Popravka kvara priznatog sa naše strane u garantnom roku se izvršava na sledeći način: po našem izboru mi popravljamo pokvareni uređaj besplatno ili ga menjamo za nov i garantni rok se ne obnavlja.

Uređaj treba da se koristi strogo po instrukcijama navedenim u uputstvu za upotrebu.

Za bezbedan rad sa elektrouredjajem neophodno je da kupac pre početka upotrebe aparata pažljivo pročita uputstvo za upotrebu, zatim uputstvo za bezbednost pri radu i naravno da koristi uređaj za to za šta je neamenjen. Uređaj zahteva periodično čišćenje i adekvatno održavanje .

### Garancija ne pokriva:

- ishabanu boju elektroaparata
- delovi i potrošni materijal koji podleže habanju prilikom upotrebe kao što su: grejs, ulje, četke, valjci, i dr.
- dodatni pribor i potrošni materijal kao što:rukohvati, baterije, kutije, dodatci za napajanje, svrdla, diskovi za sečenje, noževi, lanci, šmirgle, graničnici, kabli i dr.
- električni osigurači i sijalice
- mehanička oštećenja na telu aparat, dekorativni elementi na aparatu, štitnici za oči, štitnici za dodatke za sečenje, gumene ploče, učvršćivači, lenjiri, kabal i utičnica.
- celokupna oštrčenja aparata nasatala kao poslrđica požara, poplava, zemljotresa i dr.

### Otkaz garancije

Pravo da otkáže popravku (remont) u garantnom roku ima u sledećim slučajevima:

- Neodgovarajući (ili ne popunjen) serijski broj proizvoda u poredjenju sa serijskim brojem koji je upisan na garantni list
- Identifikaciona nalepnica proizvoda je izbrisana ili je nema.
- Ako je neko iz neovlašćenog servisa već pokušao da popravi aparat.
- Kvar je nastao kao posledica nepravilne upotrebe aparata ( nisu poštovane instrukcije navedene u uputstvu za upotrebu) ot strane kupca ili drugih lica.
- Oštećenja su nastala usled nemarne upotrebe aparata.
- Oštećenje rotora ili statora u vidu slepljivanja nastala kao posledica topljenja izolacije a prouzrokovana prekomernom upotrebom aparata.
- Oštećenje rotora ili statora posledica preopterećenja ili oštećenog sistema za ventilaciju koja se manifestuje ravnomernim potamnivanjem kolektora ili zavojnica.
- Nedostaju zaštitni diskovi, ili drugi delovi uređaja koji su deo konstrukcije aparata i imaju za cilj da osiguraju bezbedan rada sa aparatom prilikom pravilne upotrebe.
- Kabal za napajanje aparata je produžavan ili menjan od strane kupca.
- Šteta naneta preopterećenjem, zbog nedostatka ventilacije ili nedovoljnog podmazivanja pokretnih komponenti.
- Sklonjeni lageri zbog preopterećenja ili dugotrajne upotre.

Rok za popravku uređaja koji je primljen u servis je 45 dena.

Ovlašćeni servis ne snosi odgovornost za aparate koje vlasnik nije došao da preuzme mesec dana nakon isteka zakonskog roka za popravku!

# RAIDER

SC EUROMASTER SRL  
STR.HORIA,CLOSCA SI CRISAN,NR.5,HALA 3,OTOPENI, ILFOV TEL/  
FAX:021.351.01.06

## CERTIFICAT DE GARANTIE

Nr. \_\_\_\_\_ din \_\_\_\_\_

Denumirea produsului \_\_\_\_\_

Seria de fabricatie a produsului \_\_\_\_\_

Caracteristici tehnice \_\_\_\_\_

Garantie comerciala : PODUS HOBBY.Termen de garantie: 24 luni de la data vanzarii  
catre consumatorii casnici (pentru toata gama RAIDER).

Durata medie de utilizare: 3 ani

Vandut prin societatea \_\_\_\_\_ din localitatea

\_\_\_\_\_ str. \_\_\_\_\_ nr. \_\_\_\_\_ cu

factura nr. \_\_\_\_\_ din \_\_\_\_\_

Cumparator \_\_\_\_\_

Data cumpararii produsului \_\_\_\_\_

### **Garantia presupune repararea gratuita a defectelor datorate producatorului, in cadrul termenului de garantie**

1. Vanzatorul care comercializeaza produsul are obligatia sa faca demonstratia de functionare a produsului si sa explice consumatorului modul de utilizare al acestuia, in cazul in care consumatorul solicita acest lucru.
2. Produsul defect va fi receptionat de catre unitatea de service de care apartine care va efectua diagnosticarea defectului.
3. Unitatea service are obligatia de a efectua diagnosticarea, expertizarea si depanarea, in perioada de garantie, gratuit, in cel mult 15 zile de la data inregistrarii reclamatiei consumatorului. In cazul in care produsul nu poate fi reparat, el va fi inlocuit imediat dupa ce se constata imposibilitatea folosirii acestuia, cu un produs similar, acordandu-se un nou termen de garantie care va curge de la data preschimbării produsului sau i se va restitui beneficiarului contravaloarea produsului. Agentul economic are aceleasi obligatii pentru produsul inlocuit ca si pentru produsul vandut initial.
4. Durata termenului de garantie se prelungeste cu termenul scurs de la data la care consumatorul a reclamat defectarea produsului, pana la data repunerii in functiune a acestuia, acest fapt fiind inregistrat in certificatul de garantie de catre unitatea service care a executat reparatia.
5. Pentru a beneficia de garantie, cumparatorul are obligatia de a respecta instructiunile de utilizare/ intretinere predate de vanzator o data cu produsul si de a nu permite interventii asupra produsului din partea unor persoane neautorizate sa acorde service.
6. In cazul unor defectiuni aparute in cadrul termenului de garantie, cumparatorul se va prezenta la unitatea service cu bonul/factura de cumparare, certificatul de garantie si reclamatia referitoare la deficientele produsului.
7. Vanzatorul este obligat fata de consumator, pentru produsul reclamat in cadrul termenului de garantie, sa asigure si sa suporte toate cheltuielile pentru repararea sau inlocuirea acestuia, precum si cheltuielile de diagnosticare, expertizare, ambalare si transport.
8. Producatorul si vanzatorul sunt exonerati de obligatiile lor privind garantia, daca defectiunea s-a produs din cauza nerespectarii de catre consumator a instructiunilor de utilizare, intretinere, manipulare, transport, depozitare, cuprinse in documentatia care insoteste produsul.
9. Vanzatorul este obligat sa asigure repararea sau inlocuirea gratuita a produsului dupa expirarea termenului de garantie, in cazul in care defectiunea s-a datorat unor vicii ascunse, confirmate prin expertize tehnice efectuate de un organism neutru, aparute in cadrul duratei medii de utilizare a acestuia, caz in care cheltuielile aferente vor fi suportate de vanzator.

### **10. ATENTIE! RESPECTATI INTOCMAI INSTRUCIUNILE DIN MANUALUL DE UTILIZARE A PRODUSULUI!**

11. La expirarea perioadei de garantie (postgarantie) depanarea produsului se va efectua contra cost, la solicitarea clientului.
12. La efectuarea unor lucrari service pentru lucrarea de remediere a defectului, in cazul in care lucrarea nu necesita utilizarea de piese de schimb, prestatorul va acorda pentru lucrare obligatoriu o garantie de cel putin 3 luni.
13. Lista unitatilor service este mentionata in prezentul certificate de garantie.

**LISTA CENTRELOR SERVICE AUTORIZATE**

- SC Stefan Alex SRL- Str.Parcului Bl.K4,ScE,Ap.1, Calarasi , Tel : 0735.199.024
- ABC International SRL - Str.Babadag nr.5,Bloc1Sc.A parter,Tulcea; Tel : 0240.518.260
- Euro 94 SRL - Sos.Chitilei 60A sect1, Bucuresti ; Tel : 021.668.72.60
- SC Viva Metal Decor SRL- STR. ALBESTI NR. 10 ( IN INCINTA FOSTEI AUTOBAZE ZENIT), Curtea de Arges; Tel : 0722.531.168 / 0732.148.633
- SC BUFFALO COM SRL – Sos Transilvaniei , Nr 17-19 , Oradea ; Tel: 0749.217.717
- SC AZIF COM SRL- Piata Chiriac Magazinul Universal, Craiova,Judetul Dolj, tel.0788.419.858,fax 0251.522.131
- SC GUMSERVICE SRL, Miercurea Ciuc, Str. George Cosbuc Nr. 14, TEL. 0266371183
- SC ADA TRADING SRL Calea Bucurestilor nr.64, bloc C1-3, Otopeni Ilfov.Tel/fax 0213504379
- SC TEHNO HOBY SRL strada Erou Bucur.nr.9, Piatra Neamt, judetul Neamt;Tel.0233236333, Fax.0233222026
- SC BASAROM COM SRL, Sos Alexandriei , Nr. 6A, Bragadiru, Ilfov, Tel 0214201637, Fax 0214201638.

**14. EVIDENTA REPARATIILOR IN PERIOADA DE GARANTIE**

Nr crt	Data reclamatie	Data rezolvare reclamatie	Reparatie executata/ piese inlocuite	Prelungire garantie	Garantie ptr. service	Nume si semnatura deparator	Semnatura consumator
<u>1</u>							
<u>2</u>							
<u>3</u>							
<u>4</u>							
<u>5</u>							
<u>6</u>							
<u>7</u>							

IMPORTATOR:  
SC Euromaster SRL

VANZATOR:  
Semnatura / stampila

15.AM CITIT CONDITIILE DE ACORDARE A GARANTIEI SI AM LUAT LA CUNOSTINTA.NU AM OBIECTIUNI (SEMNATURA CONSUMATORULUI) \_\_\_\_\_

Prezentul certificat de garantie este in conformitate cu prevederile HG 449/2003, privind comercializarea produselor si garantiile asociate cu OG 21/2008 si OG 174/2008 cu modificarile si completarile ulterioare republicate si nu afecteaza drepturile consumatorilor.

Produsul beneficiaza de o garantie legala de conformitate de 24 luni(2 ani).Existenta garantiei legale de conformitate si a celei comerciale nu exclude existenta garantiei de viciu ascuns conform OG 21/2008, cu modificarile si completarile ulterioare republicate si a codului civil.

«RAIDER» power tools are designed and manufactured in accordance with the regulations and standards for compliance with all safety requirements.  
Content and scope of the commercial guarantee.

## Warranty conditions

The warranty period is:

- For domestic use (private).....
- For professional use (for companies) - .....

User is entitled to free repair service in insured warranty period if the warranty card is filled properly made with signature and dealer's stamp, sold the instrument signed by the client that is aware of the warranty conditions and fiscal cash register receipt or invoice showing the date of purchase.

Repairs are accepted only cleaned machines!

Appliances should only be used appropriately and in accordance with the instructions.

To ensure safe operation is required the customer to be familiar with instructions for use of power tool safety rules when working with it and its particular purpose. The unit requires periodic cleaning and proper maintenance.

Warranty does not cover:

- Wear of colored coating of tools;
- Parts and consumables, which are subject to wear caused by use such as: grease, oil, brushes, guides, rollers, pads, drive belts, flexible wire shaft, bearings, seals, piston with a hammer tackers, etc.;
- Accessories and supplies such as: handles, nose, batteries, cases, chargers, drills, cutting discs, chisel knives, chains, sandpaper, stops, polishing discs, chucks (grip, holder of the cutting tool) to cord reel itself cord for lawn mowers, etc.;
- Fusible fuses and bulbs;
- Mechanical damage to the hull and all external components of the device, including ornamental;
- Fuses eye fuses cutting tools, rubber plates, frames, rulers, etc.;
- Cord and plug;
- Overall damage to instruments caused by natural disasters such as fires, floods, earthquakes, etc.;

The warranty is not valid in cases where:

- Inconsistent serial number of this article with a completed warranty card;
- The label is removed or completely missing one;
- Is attempting to unauthorized interference with unauthorized service base camp;
- Damage caused due to misuse (non instructions) of the device by the customer;
- Damage caused due to careless handling of the device;
- Damage to rotor or stator, consisting of the bonding between them, due to melting of insulation caused by the continuous overload;
- Damage to rotor or stator caused by overload or impaired ventilation, expressed in the change of the collector or windings;
- No protective disks, support panels or other components that are part of the structure of the instrument and are intended to ensure its safe and proper operation;
- The cord of the instrument is extended or replaced by the customer;
- Damage caused by overload or lack of ventilation and insufficient lubrication of moving components;
- Wear and tear bearings or blocked due to overloading, or powder;
- Broken bearing collar;
- Breach the integrity of the teeth of gears (broken, worn);
- Broken spline or bolting;
- Failure On/Off switch or electronic control caused by dust or breakage;
- Broken gear box (head) caused by the lock mechanism;
- Occurrence of abnormal clearance between piston and cylinder as a result of overloading or dust;
- Tightening between piston and cylinder as a result of overloading or dust;
- Damaged centrifugal wheel and brake (discolored) - due to work by a blocked brake;

The deadline for a renovated adopted in electric service is within a month.

Workshops are not responsible for the instruments are not contacted by the owners one month after the statutory period for repair!

## GARANCIJSKA IZJAVA

MODEL	
SERIJSKA ŠT.	
GARANCIJSKI ROK	
PRODAJALEC	
IME/FIRMA	
NASLOV	
DATUM in ŽIG	

**Deklaracija: Poreklo Kitajska, Euromaster Import Export Ltd. Je pooblaščen predstavnik proizvajalca in lastnik blagovne znamke RAIDER.**

**Distributer in prodajalec za slovenijo: Kleda d.o.o.**

**SERVISER: KLEDA d.o.o.**

Garancija: orodja so v garanciji 24 mesecev od dneva pravilno zavedene prodaje. Ta garancija se izda samo za stranke, ki so orodje plačila. V primeru težav, ki jih povzročajo proizvodna napaka v garancijskem roku, proizvajalec nadomesti brezplačno menjavo delov za priznano napako. Pošiljanje orodja in delo, se v vsakem primeru plača in bremenijo stranko. Izključeno iz garancije: škodo, nastalo zaradi slabega vzdrževanja, malomarnosti in uporabe, ki ni v skladu s splošnimi pogoji ne priznamo.

DATUM SPREJEMA	
OPIS OKVARE	
DATUM OKVARE	
DATUM PRODAJE	
PODPIS	

**ZASTOPA IN PRODAJA: Kleda d.o.o., Pot k sejmišču 30, 1231 Ljubljana**

**Tel. 01 6204390, info@kleda.si, www.kleda.si**



Εξουσία »RAIDER" έχει σχεδιαστεί και κατασκευαστεί σύμφωνα με τη Δημοκρατία της Βουλγαρίας στους κανονισμούς και τα πρότυπα για τη συμμόρφωση με όλες τις απαιτήσεις ασφαλείας.  
Περιεχόμενο και πεδίο εφαρμογής της εμπορικής εγγύησης

## Εγγύηση

Η περίοδος εγγύησης "Euromaster Import-Export ΕΠΕ δίνει το έδαφος της Βουλγαρίας είναι 24 μήνες.

Χρήστης έχει δικαίωμα να δωρεάν υπηρεσία επιδιόρθωσης ασφαλισμένος περιόδου εγγύησης, εφόσον η κάρτα εγγύησης συμπληρωθεί σωστά φτιαγμένο με υπογραφή και σφραγίδα αντιπρόσωπο, πώλησε τη μονάδα, η οποία υπεγράφη από τον πελάτη ότι έχει επίγνωση των συνθηκών εγγύησης και φορολογική ταμειακή μηχανή απόδειξη ή τιμολόγιο αναγράφεται η ημερομηνία της αγοράς.

Επισκευή και Επιστροφές γίνονται δεκτές μόνο καθαρίζονται μηχανές!

Κατάργηση αναγνωρίζεται από ελάττωμα εγγύησης μας, έχει ως εξής: κατά την κρίση μας, είμαστε ελεύθεροι επισκευή ελασματοκινητή οργάνο ή να αντικατασταθούν με νέα, όπως η εγγύηση δεν ανανεώνεται.

Οι συσκευές πρέπει να χρησιμοποιούνται μόνο κατάλληλα και σύμφωνα με τις οδηγίες.

Για να εξασφαλιστεί η ασφαλής λειτουργία είναι υποχρέωση των πελατών να είναι εξοικειωμένος με οδηγίες για τη χρήση των κανόνων ασφαλείας ισχύος του εργαλείου, όταν ασχολούνται με αυτό και κυρίως ο σκοπός της. Η μονάδα απαιτεί περιοδικός καθαρισμός και η σωστή συντήρηση.

Η εγγύηση δεν καλύπτει:

- Να φοράτε χρώματος των εργαλείων
- Ανταλλακτικά και αναλώσιμα, τα οποία υπόκεινται σε φθορά που προκαλείται από τη χρήση, όπως: λίπη, λάδια, πινέλα, οδηγούς, οδοστρωτήρες, τα μαξιλάρια, οι κινητήριιοι ιμάντες, εύκαμπο άξονα σύρμα, ρουλεμάν, σφραγίδες, πιστόνι με ένα σφυρί συρραπτικά, κλπ.
- Αξεσουάρ και αναλώσιμα όπως: λαβές, τη μύτη, μπαταρίες, περιπτώσεις, φορτιστές, τρυπάνια, δίσκοι κοπής, σμίλη μαχαίρια, αλυσίδες, γυαλόχαρτο, στάσεις, δίσκοι για στίλβωση, τσοκ (grip, κάτοχος του εργαλείου κοπής) για να τροχών καλώδιο το ίδιο καλώδιο για μηχανές κουρέματος γκαζόν, κ.λπ.
- Χωνευτό ασφάλειες και λάμπες
- Μηχανική βλάβη στο κύτος και όλα τα εξωτερικά μέρη της συσκευής, συμπεριλαμβανομένων των διακοσμητικών
- Ασφάλειες μάτι ασφάλειες εργαλεία κοπής, πλάκες από καουτσούκ, κουφώματα, χάρακες, κλπ.
- Το καλώδιο και το βύσμα
- Η συνολική ζημία σε πράξεις που προκλήθηκαν από φυσικές καταστροφές όπως πλημμύρες πυρκαγιές,, σεισμοί κ.λπ.

Απόσυρση από την εγγύηση

"Euromaster I / E Ltd έχει το δικαίωμα να αρνηθεί την παροχή υπηρεσιών εγγύησης, σε περιπτώσεις κατά τις οποίες:  
- Ασυνεπής (ή κενό) τον αύξοντα αριθμό του άρθρου αυτού με μια συμπληρωμένη κάρτα εγγύησης

- Indetifikatsionniyat να αφαιρεθεί το σήμα ή εντελώς λείπει ένα
- Προσταθεί να ανεπίτρεπτη παρέμβαση στην παράνομη κατασκήνωση βάσης υπηρεσία
- Ζημία που προκλήθηκαν λόγω κακής χρήσης (μη οδηγίες) της συσκευής από τον πελάτη ή σε τρίτους
- Ζημία που προκαλείται λόγω της απρόσεκτο χειρισμό της συσκευής
- Βλάβη στο στροφείο ή στάτη, που αποτελείται από το δέσιμο μεταξύ τους, λόγω της τήξης των μόνωσης που προκαλούνται από τη συνεχόμενη υπερφόρτωση
- Βλάβη στο στροφείο ή στάτη που προκαλούνται από υπερφόρτωση ή διαταραχή αερισμού, εκφράζεται στην αλλαγή του συλλέκτη ή περιελίξεις
- Δεν υπάρχει προστατευτικό δίσκοι, πλάκες στήριξης ή άλλες συνιστώσες που αποτελούν μέρος της δομής του μέσου και έχουν ως στόχο να εξασφαλίζει την ασφαλή και σωστή λειτουργία του
- Το καλώδιο του οργάνου επεκτείνεται ή να αντικατασταθεί από τον πελάτη
- Ζημιές που προκλήθηκαν από υπερφόρτωση ή η έλλειψη αερισμού και ανεπαρκή λίπανση των κινούμενων εξαρτημάτων
- Ρουλεμάν φθορά ή μπλοκαριστεί λόγω υπερφόρτωσης, συνεχή λειτουργία ή σε σκόνη
- Broken φέρει κολάρο
- Λαμβάνοντας σπασμένα στρατόπεδο φωλιά μπλοκάρε ή σπασμένο κολάρο
- Παραβίαση της ακεραιότητας των δοτιών των αλιευτικών εργαλείων (σπασμένα, φθαρμένα)
- Broken shronkono ή γαζών
- El.klyuch Παράλειψη ή ηλεκτρονικό σύστημα ελέγχου που προκαλούνται από τη σκόνη ή ρηξή
- Broken κιβώτιο ταχυτήτων (το κεφάλι) που προκαλείται από την κλειδαριά μηχανισμό
- Η εμφάνιση αφύσικη απόσταση μεταξύ εμβόλου και κυλίνδρου, ως αποτέλεσμα της υπερφόρτωσης, συνεχή λειτουργία ή σε σκόνη
- Σύσφιξη μεταξύ εμβόλου και του κυλίνδρου, ως αποτέλεσμα της υπερφόρτωσης, συνεχή λειτουργία ή σε σκόνη
- Κατεστραμμένα φυγόκεντρες τροχό και φρένο (αποχρωματισμός) - που οφείλεται στην εργασία κατά το δεσμευμένο φρένο

Η προθεσμία για ένα ανακαινισμένο εγκρίθηκε το ηλεκτρικό υπηρεσία είναι μέσα σε ένα μήνα.

Εργαστήρια δεν είναι υπεύθυνοι για τα εργαλεία, αζήτητα από τους ιδιοκτήτες τους ένα μήνα μετά την νόμιμη προθεσμίας για επισκευή!

Ανεξάρτητα από την εμπορική εγγύηση, ο πωλητής είναι υπεύθυνος για την έλλειψη συμμόρφωσης των καταναλωτικών αγαθών με τη σύμβαση για την πώληση στο πλαίσιο της ΣΕΣ.



**EUROMASTER IMPORT EXPORT LTD**

1231, Sofia, Bulgaria, 246 Lomsko shose Blvd.,

tel.: +359 700 44 155

fax: + 359 2 934 00 90

[www.euromasterbg.com](http://www.euromasterbg.com); e-mail: [info@euromasterbg.com](mailto:info@euromasterbg.com)

