

# RAIDER

## POWER TOOLS

- резачка електрическа
- electric chain saw
- električna motorna testera
- fierastrau electric cu lant

### RD-ECS16X

### USER'S MANUAL



**RAIDER**<sup>®</sup>  
PowerTools

#### Contents

2	BG	схема
3	BG	оригинална инструкция за употреба
10	EN	original instructions' manual
16	SR	Originalno uputstvo za upotrebu
22	RO	Instrucțiuni originale





**Изобразени елементи:**

1. Пусков прекъсвач.
2. Кука за захващане на кабела на удължителя.
3. Задна ръкохватка.
4. Блокировка на пусковия прекъсвач.
5. Капачка на резервоара за масло за смазване на веригата.
6. Предна ръкохватка.
7. Лост на спирачката и предпазител на ръката.
8. Режеща верига.
9. Водеща шина.
10. Зъбно колело (“звездочка”)на водещата шина.
11. Винт за регулиране затягането на веригата.
12. Закрепваща гайка на водещата шина.
13. Индикатор за нивото на масло за смазване на веригата.



Двойна изолация  
Double isolation



Носете защитни антифони!  
Always wear hearing protection!



Носете защитни очила!  
Wear safety glasses!



Прочетете ръководството преди употреба!  
Refer to instruction manual booklet!



Носете защитна маска!  
Wear dust mask!

Оригинална инструкция за употреба

Уважаеми потребители,

Поздравления за покупката на машина от най-бързо развиващата се марка за електрически, бензинови и пневматични машини - RAIDER. При правилно инсталиране и експлоатация, RAIDER са сигурни и надеждни машини и работата с тях ще Ви достави истинско удоволствие. За Вашето удобство е изградена и отлична сервизна мрежа с 45 сервиза в цялата страна.

Преди да използвате тази машина, моля, внимателно се запознайте с настоящата “Инструкция за употреба”.

В интерес на Вашата безопасност и с цел осигуряване на правилната ѝ употреба, прочетете настоящите инструкции внимателно, включително препоръките и предупрежденията в тях. За избягване на ненужни грешки и инциденти, важно е тези инструкции да останат на разположение за бъдещи справки на всички, които ще ползват машината. Ако я продадете на нов собственик то “Инструкцията за употреба” трябва да се предаде заедно с нея, за да може новия ползвател да се запознае със съответните мерки за безопасност и инструкциите за работа.

“Евромастер Импорт Експорт” ООД е упълномощен представител на производителя и собственик на търговската марка RAIDER. Адресът на управление на фирмата е гр. София 1231, бул. “Ломско шосе” 246, тел. 0700 44 155, www.raider.bg; www.euromasterbg.com; e-mail: info@euromasterbg.com.

От 2006 година във фирмата е въведена системата за управление на качеството ISO 9001:2008 с обхват на сертификацията: Търговия, внос, износ и сервиз на професионални и хоби електрически, пневматични и механични инструменти и обща железария. Сертификатът е издаден от Moody International Certification Ltd, England.

Технически данни

параметър	мерна единица	стойност
Модел	-	RD-ECS16X
Захранващо напрежение	V AC	230
Честота на променливия ток	Hz	50
Мощност	kW	2
Брой на водещите звена на веригата	-	52
Стъпка на веригата	inch “	3/8
Дебелина на водещите звена на веригата	inch“ (mm)	.050 (1.3)
Масло за веригата	-	SAE 10W30
Обем на резервоара за масло	ml	200
Скорост на веригата на триона (без натоварване)	m/s	12.5
Време за задействане на спирачката	s	0.12
Препоръчителни дължини на водещата шина	min - max	350 - 400 mm, (14” - 16”)
Дължина на рязане с водеща шина 350 mm (14”)	mm	340
Дължина на рязане с водеща шина 400 mm (16”)	mm	390

параметър	мерна единица	стойност
Клас на защита	-	II

**Описание на пиктограмите:**



Преди работа с машината прочетете инструкциите за употреба.



Винаги работете с антифони, предпазни очила или маска за лице и предпазна каска.



Работете с безопасно работно облекло.



Работете с предпазни ботуши с допълнително защитно покритие, метални бомбета и грайферно ходило.



Работете с предпазни ръкавици с допълнително защитно покритие.



Предпазвайте машината от дъжд и влага.



**Внимание!** Верижните триони са опасни машини! Невнимателната или неправилна работа с тях може да доведе до сериозни телесни повреди или смърт.



**Внимание!** Откатът се поражда внезапно и без предупреждение. Може да е толкова силен, че да запрати верижния трион назад към оператора. При въртяща се верига това може да причини сериозна телесна повреда и дори смърт. Операторите задължително трябва да се запознаят с причините за отката, за да бъдат внимателни и да работят по безопасен начин.



Преди извършване на настройка или техническо обслужване, както и ако захранващият кабел бъде повреден или прерязан, незабавно изключете щепсела от захранващата мрежа.

**1. Общи указания за безопасна работа.**

Прочетете внимателно всички указания. Неспазването на приведените по-долу указания може да доведе до токов удар, пожар и/или тежки травми. Съхранявайте тези указания на сигурно място.

**1.1. Безопасна експлоатация на електрическите верижни триони.**

**Предупреждение!**

На лицата незапознати с текста на инструкцията не се разрешава да използват верижния трион.

Електрическият трион може да бъде употребяван само за рязане на дървесина.

Потребителят поема целия риск в случай на употреба на триона за други цели осъзнавайки, че това може да бъде опасно. Производителят не носи отговорност за щети произлизащи от неправилната експлоатация на верижния трион.

#### 1.2. Работно място.

На работното място следва да се поддържа ред и да се осигури добро осветление.

Безпорядъкът и лошото осветление могат да доведат до нещастни случаи особено при употребата на верижни триони.

Да не се допускат деца и странични наблюдатели до работното място.

Невниманието на оператора може да доведе до загубата на контрол върху машината.

#### 1.3. Безопасност при работа с електрически ток.

1.3.1. Щепселът на верижния трион трябва да е подходящ за използвания контакт. В никакъв случай не се допуска изменение на конструкцията на щепсела. Когато работите със занулени електроуреди, не използвайте адаптери за щепсела. Ползването на оригинални щепсели и контакти намалява риска от възникване на токов удар.

#### 1.3.2. Предпазвайте верижния трион си от дъжд и влага.

Проникването на вода в верижния трион повишава опасността от токов удар.

1.3.3. Не използвайте ذخранващи кабели за цели, за които той не е предвиден, напр. за да носите верижния трион за кабела или да извадите щепсела от контакта. Предпазвайте кабела от нагряване, омасляване, допир до остри ръбове или до подвижни звена на машини.

Повредените или усукани кабели увеличават риска от възникване на токов удар.

1.3.4. Когато работите с верижния трион навън, включвайте машината само в инсталации оборудвани с електрически прекъсвач FI (прекъсвач за защитно изключване с дефектнотокова защита), а токтът на утечка, при който се задейства ДТЗ трябва да е не повече от 30 mA, съгласно "Наредба 3 за устройство на електрическите уреди и електропроводните линии". Използвайте само удължители, подходящи за работа на открито. Използването на удължител, предназначен за работа на открито, намалява риска от възникване на токов удар.

1.3.5. Ако се налага използването на верижния трион във влажна среда, включвайте машината само в инсталации оборудвани с електрически прекъсвач FI. Използването на такъв предпазен прекъсвач за утечни токове и влагоустойчив удължител намалява опасността от възникване на токов удар.

#### 1.4. Лична безопасност.

Трябва да се използват лични предпазни средства. Работен комбинезон, предпазни очила, предпазни обувки, предпазна каска, антифони и кожни ръкавици. Използването при определени условия на защитни средства намалява риска от телесни увреждания.

Не надценявайте своите възможности. Трябва през цялото време да стоите стабилно и да пазите равновесие. Това улеснява контрола над триона при непредвидени ситуации.

Не се разрешава носенето на свободно висящи дрехи или бижута. Косата, дрехите и ръкавиците трябва да са далече от движещите се части. Свободно висещите дрехи, бижутата и косата могат да се заплетат в подвижните части.

#### 1.5. Транспорт и съхраняване.

Пренасяйки триона трябва да сложите предпазна кожух на режещата верига и да включите спирачката на веригата. Пренасянето на включен и незащитен трион може да доведе до телесни увреждания.

Триона трябва да се пренася, като се държи за предната ръкохватка. Държането на триона за други места не е сигурно и може да причини наранявания.

Триона трябва да се проверява. Проверявайте закрепването на подвижните елементи, дали няма повредени части. В случай, че бъдат констатирани повреди, необходимо е те да бъдат отстранени преди употребата на триона. Неправилният начин на поддръжка на машината може да бъде причина за много нещастни случаи.

Режещата верига трябва да бъде чиста и с остри режещи ръбове. Редовното острене на веригата намалява риска от заклещване и улеснява работата.

#### 1.6. Експлоатация и поддръжка.

Трябва периодично да се проверява правилното функциониране на спирачката на триона. Неизправната спирачка може да доведе до не изключване на режещата верига при опасни ситуации.

#### 1.7. Безопасност при работа.

1.7.1. Бъдете концентрирани, следете внимателно действията си и постъпвайте предпазливо и разумно. Не използвайте верижния трион, когато сте уморени или под влиянието на наркотични вещества, алкохол или упойващи лекарства.

Един миг разсейаност при работа с верижния трион може да има за последствие изключително тежки наранявания.

1.7.2. Избягвайте опасността от включване на верижния трион по невнимание. Ако, когато носите верижния трион, държите пръста си върху пусковия прекъсвач или ако подавате ذخранващо напрежение на верижния трион, когато е включен, съществува опасност от възникване на трудова злополука.

#### 1.7.3. Преди да включите верижния трион, се уверете, че сте отстранили от него всички помощни инструменти и гаечни ключове.

Помощен инструмент, забравен на въртящото се звено, може да причини травми.

1.7.4. Избягвайте неестествените положения на тялото. Работете в стабилно положение на тялото и във всеки момент поддържайте равновесие. Така ще можете да контролирате верижния трион по-добре и по-безопасно, ако възникне неочаквана ситуация.

1.7.5. Когато продължително време нама да използвате верижния трион, изключете щепсела от ذخранващата мрежа. Тази мярка премахва опасността от задействане на верижния трион по невнимание.

1.7.6. Съхранявайте верижния трион на места, където не може да бъде достигнат от деца. Не допускайте трионът да бъде използван от лица, които не са запознати с начина на работа с него и не са прочели тези инструкции. Когато е в ръцете на неопитни потребители, верижния трион може да бъде изключително опасен.

1.7.7. Поддържайте верижния си трион грижливо. Проверявайте дали подвижните звена функционират безукорно, дали не заклещват, дали има счупени или повредени детайли, които нарушават или изменят функциите на триона. Преди да използвате верижния трион, се погрижете повредените детайли да бъдат отремонтирани. Много от трудовите злополуки се дължат на недобре поддържани електронструменти и уреди.

1.7.8. Дръжте ذخранващи кабел на безопасно разстояние от въртящите се работни инструменти. Ако изгубите контрол над верижния трион, кабелът може да бъде прерязан или увлечен от работния инструмент и това да предизвика наранявания,

1.7.9. Никога не оставяйте верижния трион, преди работният инструмент да спре напълно въртенето си. Въртящият се инструмент може да допре до предмет, в резултат на което да загубите контрол над верижния трион.

#### 1.7.10. Редовно почиствайте вентилационните отвори на Вашия верижния трион.

1.7.11. Не използвайте верижния трион в близост до леснозапалими материали. Летящи искри могат да предизвикат възпламеняването на такива материали.

#### 1.7.12. Никога не поставяйте ръцете си в близост до въртящите се работни инструменти. Ако възникне откат, инструментът може да Ви нарани.

1.7.13. Не използвайте верижния трион, когато ذخранващият кабел е повреден. Ако по време на работа кабелът бъде повреден, не го докосвайте! Незабавно изключете щепсела от контакта!

#### Повредени ذخранващи кабели увеличават риска от токов удар.

Неспазването на приведените указания може да доведе до токов удар, пожар или тежки травми.

1.7.14. Бъдете особено внимателни в края на рязането. При липса на съпротивление, каквото оказва обработваният материал, трионът пада по инерция и може да причини наранявания.

1.7.15. При продължителна работа Вие може да почувствате изтръпване на пръстите или ръцете. При това положение трябва да прекъснете работата и да направите необходимата Вие почивка, тъй като с изтръпнали ръце не можете да направлявате добре триона.

1.7.16. При появяването на признаци на преумора следва веднага да прекъснете работата.

1.7.17. Трионът може да бъде обслужван само от едно лице. Всички останали лица трябва да се намират далече от зоната на действие на верижния трион. Това се касае особено за деца и животни.

1.7.18. При включването на триона режещата верига не трябва да се опира до материала предназначен за обработка и да се докосва до каквото и да било. Тя трябва да е свободна да достига на необходимите обороти на машината.

#### 1.7.19. По време на работа дръжте триона здраво с двете ръце за двете ръкохватки. Заемете устойчива позиция.

1.7.20. Трионът не трябва да бъде използван от деца и юноши. Трионът може да се използва само от възрастни, които знаят как да работят с него. Вижният трион следва да бъде предаден заедно с настоящата инструкция за обслужване.

1.7.21. Преди да започнете работа трябва да изключите спирачката на веригата (изтегляте лоста към себе си). Той изпълнява ролята и на предпазна прергада на ръката.

#### 1.7.22. Вижният трион се изважда от обработвания материал само при движеща се режеща верига.

1.7.23. При рязане на "бичен" дървен материал или на тънки клони използвайте подпора ("магаре"). Не режейте няколко дъски едновременно сложени една върху друга, както и материал държан от друго лице или подпиран с крак. Това е изключително опасно!

#### 1.7.24. Закрепявайте здраво дългите обработвани елементи.

- 1.7.25. При наклонен терен стойте обърнати с лице към наклона по време на рязането.
- 1.7.26. При рязане през цялата ширина винаги използвайте опорните шипове като подпора.
- 1.7.27. Ако е невъзможно да извършите рязането от един път, отдръпнете триона малко назад, преместете триона да опре на друг шип и продължете рязането, леко повдигайки задната ръкохватка.
- 1.7.28. При хоризонталното рязане трябва да се разположите под ъгъл възможно най-близък до 90° спрямо материала. Такава операция изисква повишено внимание.
- 1.7.29. При заклеването на веригата по време на рязането в горната част на веригата може да настъпи отскачане в посока към оператора. Поради това следва да режете използвайки долната част на веригата, защото тогава при заклеването на веригата отскачането няма да настъпи в посока към Вашето тяло.
- 1.7.30. Бъдете особено внимателни при рязането на разцепваща се дървесина. Отрязаните парчета дървесина могат да бъдат изхвърляни във всяка посока и да причинят телесни увреждания!
- 1.7.31. Рязането на клоните на дърветата трябва да бъде извършвано от обучени лица. Неконтролираното падане на отрязания клон на дървото носи риск от телесни увреждания!
- 1.7.32. Не се разрешава рязането с предната част на шината. Това ще предизвика силен откат.
- 1.7.33. Обърнете особено внимание на клоните, които са увиснали. Не бива да се режат от долната страна, свободно висящи клони.
- 1.7.34. Винаги стойте отстраня спрямо предвижданата линия на посоката на падане на дървото, което режете.
- 1.7.35. Когато повалите дърво, съществува риск от счупване и падане на клони или дърветата намиращи се наблизо. Следва да бъдете особено внимателни, тъй като съществува риск от телесни повреди.
- 1.7.36. На наклонени терени стойте винаги по-високо от обработвания материал и никога по-ниско.
- 1.7.37. Пазете се от дървета търкалящи се във ваша посока. Отскачайте настрана!
- 1.7.38. Работещият трион може да се обърне, когато предната част на направляващата шина докосва обработвания материал. В такъв случай трионът може изведнъж да отскочи в посока към оператора (риск от телесни увреждания!).
- 1.7.39. Не се разрешава използването на триона на височина над раменете или когато стоите на дърво, стълба, скел и др.
- 1.8. За избягване на "отката" (отскачането) на триона, следва да се спазват следните указания.
- 1.8.1. Никога не започвайте и не извършвайте рязането с предната част на направляващата шина на веригата!
- 1.8.2. Винаги започвайте рязането с вече включен трион и верига движеща се с необходимата скорост!
- 1.8.3. Проверявайте дали режещата верига е добре настроена.
- 1.8.4. Никога не бива да режете повече от един клон едновременно. По време на рязането обърнете внимание на съседните клони. При рязането на дървото по цялата ширина трябва да обърнете внимание на стволите на околните дървета.

2. Функционално описание и предназначение на електрическия верижен трион.  
 Електрическият верижен трион е ръчно водима машина. Задвижва се посредством колекторен монофазен електродвигател. Предназначен е за работа в домашната градина, за рязане на дърветата, подрязване на клони, рязане на дърва за отопление, както и за други операции свързани с рязане на дървесина. Този електрически верижен трион е уред предназначен изцяло за любителска употреба.  
 Не се разрешава използването на уреда за дейности различни от неговото предназначение!

**Данни за шума и вибрациите:**

Стойностите са измерени съгласно EN 60745-2-13:2009/A1:2010.

Ниво на звуковото налягане  $L_{pA}$  = 84,5 dB(A)

Ниво на мощността на звука  $L_{WA}$  = 107 dB(A)

Неопределеност K = 3 dB.

Работете с шумозаглушители!

Стойност на вибрационните ускорения  $a_h$ :

Предна ръкохватка  $a_h$  = 8,393 m/s<sup>2</sup>

Задна ръкохватка  $a_h$  = 6,002 m/s<sup>2</sup>

Неопределеност K = 1,5 m/s<sup>2</sup>

**3. Подготовка за работа.**

3.1. Преди пристъпване към пренасянето на верижния трион винаги трябва да изключите щепсела на захранващия кабел от мрежовия контакт и да сложите кожуха на веригата върху направляващата шина и веригата. Вижният трион пренасяте, държейки го за предната ръкохватка. В случай, че е необходимо да се извършат няколко поредни операции по рязането, то между тези операции трионът трябва да бъде изключван посредством пусковия прекъсвач (1).

3.2. Монтаж на направляващата шина (9) и веригата (8) на триона.

Вижният трион трябва да бъде изключен от източника на захранването.

За регулиране на опъването на веригата служи винт с гайка с шифт, който влиза в определения за това отвор на водещата шина. Особено важно е при монтажа на шината е шифта на гайката да влезе в отвора в шината.

С рътене на винта (при разхлабена фиксираща шината гайка) шифтът се придвижва напред или назад и съответно веригата се разхлабва или опъва.

Спирачката трябва да е изключена. Дръпнете лоста на спирачката към предната ръкохватка. Лостът на спирачката (7) трябва да се намира в горно (вертикално) положение.

Отвинтете закрепващата гайка на шината (12) и свалете предпазния капак на съединителя.

Сложете веригата (8) върху водещото зъбно колело разположено над съединителя.

Сложете водещата шина (9) върху направляващите шпилки. Поставете я максимално близо до водещото зъбно колело.

Сложете веригата (8) върху водещото верижно колело и шината (9), като внимавате водещите звена на веригата да влязат в канала на шината.

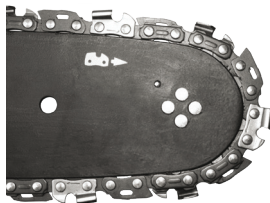

Преместете водещата шина (9) отдалечавайки я от водещото зъбно колело така, че направляващите елементи на веригата да се намират в улея на направляващата шина.

Проверявайте дали шифта на гайката на регулиращия винт за натягане на веригата се намира в долния отвор на шината (9).

Сложете капака на място му и притегнете леко гайката (12) на направляващата шина.

Опънете режещата веригата на триона чрез винта за натягане на веригата (11). Веригата е натегната правилно тогава когато може да бъде вдигната 3 до 4 mm по средата на водещата шина. Измерването се извършва, когато шината е в хоризонтално положение.

Затегнете здраво гайката (12) придържайки предната част на направляващата шина.

Преди монтирането на направляващата шина и режещата верига, трябва да проверите правилното разположение на режещите остриета на веригата (правилното разположение на веригата върху шината е показано на предната част на шината). Носете предпазни ръкавици при проверката и монтирането на веригата с цел да избегнете наранявания от остри режещи ръбове.

При поставяне на нова верига на триона е необходимо време около 5 минути за загряване. През този период е много важно смазването на веригата. След загряването проверете натягането на веригата и ако е нужно го коригирайте.

Доста често трябва да проверявате и регулирате нейното натягане, тъй като хлабавата верига лесно може да се извади от шината, по-бързо се изхабява или води до бързо изхабяване на направляващата шина.

3.3. Зареждане на резервоара на триона с масло.

Резервоарът за масло на новия трион е празен. Затова преди първата употреба е необходимо да напълните резервоара с масло.

Отвинтете капачката на резервоара за маслото за смазване на веригата (5).

Налейте масло (внимавайте да не попаднат в резервоара някакви замърсители).

Завинтете обратно капачката на резервоара за маслото (5).

Не трябва да използвате употребявано или регенерирано масло, тъй като това може да доведе до повреда на маслената помпа. Използвайте масло SAE 10W/30 през цялата година. През лятото SAE 30W/40, а през зимата SAE 20W/30.

4. Работа и настройки.

4.1. Включване.

Напрежението на мрежата трябва да съответства на напрежението посочено върху табелката с технически данни на триона. При пускането и по време на работата дръжте триона с двете ръце.

Включване - натискам блокировката на пусковия бутон (4), а след това пусковия бутон (1). Ако трионът не започне да работи, следва да се освободи лоста на спирачката (7).

4.2. Изключване - освободете пусковия бутон (1). Освобождаването на пусковия бутон (1) води до спирането на триона. То може да бъде придружено от искрене на колектора. Това е нормално явление, което е безопасно за триона. След включването трионът веднага започва да работи на пълни обороти.

4.3. Проверка на смазването на веригата.

Преди да започнете да режете, проверете смазването на веригата на триона и нивото на маслото в резервоара. Включете триона държейки го над земята над светъл фон. Ако се виждат увеличаващи се следи от масло, това означава, че смазването на веригата функционира правилно. Ако няма никакви следи или ако те са минимални, трябва да се почиства масления път от резервоара до веригата. Ако и това не даде резултат, се свържете със сервиза.

По време на работа, количеството на маслото в резервоара не трябва никога да бъде под минимално допустимото ниво "MIN".

Наливяйте масло до положение "MAX".

В зависимост от температурата на околната среда и настроеното количество употребявано масло може да се работи с триона от 15 до 40 минути при еднократно зареждане на масления резервоар.

4.4. Смазочни средства използвани за смазване на веригата.

Трайността на веригата и на направляващата шина на триона до голяма степен зависи от качеството на употребеното смазочно средство. Трябва да се използват изключително смазочни средства предназначени за верижни триони.

Никога не бива да се използват употребявано или регенерирано масло за смазване на веригата на триона.

4.5. Направляваща шина на веригата.

Направляващата шина (9) на веригата е изложена на особено интензивно износване в предната и долната си част. С цел да се избегне едностранно изхабяване вследствие на триенето, препоръчва се при всяко острене на веригата да се обръща шината. Същевременно трябва да се почиства улея в шината и отворите за маслото. Улеят на шината има правоъгълна форма. Проверявайте улея относно степента на износване. Долепете измервателна линия или гладък плосък предмет към водещата шина и външната повърхност на зъб от веригата. Ако забележите пролука между тях, това означава, че улеят е наред. В противен случай шината вероятно е износена и трябва да бъде сменена.

4.6. Водещо зъбно колело.

Водещото зъбно колело е елемент, който е особено подложен на износване. В случай, че бъдат забелязани видими признаци на изхабяване на зъбите на верижното колело, то трябва да бъде сменено. Изхабеното верижно колело допълнително съкращава трайността на веригата на триона. Вижното колело трябва да бъде сменено в оторизиран сервиз.

4.7. Спирачка на веригата.

Електрическият верижен трион е снабден с автоматична спирачка, която спира движението на веригата в случай, че се стигне до отскачане ("откат") по време на рязане. Спирачката действа автоматично с помощта на инерционен механизъм. Спирачката на веригата може да бъде задействана ръчно чрез преместване на лоста (7) в посока на направляващата шина (9). Спирачката се задейства за 0,15 с.

4.8. Проверка на спирачката.

Преди всяка една употреба на триона трябва да проверявате действието на спирачката.

Сложете работещия трион на земята и го включете на най-високи обороти за 1 - 2 секунди.

Включете спирачката, като натиснете лоста (7) напред. Веригата трябва веднага да спре.

Ако веригата спира бавно или изобщо не спира, то трябва да се смени лентата на спирачката и барабана на съединителя преди повторната употреба на триона.

За да се освободи спирачката трябва да преместите лоста (7) в посока към главната ръкохватка (3) докато чуете характерно шракване.

Преди всяка една употреба на триона, проверявайте действието на спирачката на веригата, както и дали веригата е наострена. Това е много важно и позволява да се ограничи евентуалното отскачане до безопасно ниво.

В случай, че спирачката е неизправна, трябва преди пристъпване към работа да се регулира или ремонтира в оторизиран сервиз.

Ако двигателят работи на високи обороти при включена спирачка на веригата, това ще доведе до прегряване на съединителя на триона. След като се задейства спирачката на веригата, когато двигателят работи, трябва незабавно да освободите пусковия прекъсвач и да спрете триона.

4.9. Натягане на веригата на триона.

По време на работата с триона режещата верига се удължава вследствие на нагряването. Разтегнатата верига се разхлабва и може да се излезе от водещата шина.

Разхлабете закрепващата гайка (12) на шината.

Проверявайте дали веригата (8) се намира в улея на шината (9).

С помощта на отвертка завинтете надясно винта за натягане на веригата (11) докато веригата не бъде достатъчно натегната. Внимателно поддържайте направляващата шина в хоризонтално положение.

Отново проверете натягането на веригата. Веригата би трябвало да може да бъде повдигната от горния край на шината на височина около 3 - 4 mm.

Здраво затегнете гайката на шината (12).

Не бива да се натяга веригата прекалено силно. Регулирането извършено при силно нагрята верига може да доведе до прекомерното и натягане след изстиване.

4.10. Работа с верижния трион.

Преди да пристъпите към планираната работа трябва да се запознаете с точките съдържачи правилата за безопасна работа с верижния трион. Препоръчва се първо да се поупржнявате режими ненужни парчета дървесина. Това ще ви помогне да се запознаете по-добро с възможностите на триона.

Винаги следва да спазвате правилата за безопасност.

Вижният трион може да бъде използван само за рязане на дървесина. Не се разрешава да се режат с него други материали.

Интензивността на вибрациите и ефектът на отскачането са различни при рязането на различни видове дървесина.

Не се разрешава използването на верижния трион като лост служещ за повдигане, преместване или разделяне на обекти. В случай на заключване на веригата, трябва да се изключи двигателя и да се набие в изрязания процеп пластмасла или дървен клин, за да се освободи триона. След това отново включете триона и внимателно пристъпете към рязането.

При рязането не е нужно да се натиска силно триона. Трябва да се окаже само малък натиск, когато трионът работи на максимални обороти.

Ако по време на рязането трионът се заклепи в прореза, в никакъв случай не бива да го издървяте насила. Това може да доведе до загуба на контрол върху триона и до нараняване на оператора и / или до повреждане на триона.

Преди започване на работата спирачката на веригата трябва да бъде изключена.

Преди да започнете рязането изчакайте, докато двигателят достигне максимални обороти.

По време на работа поддържайте високи обороти.

Оставете веригата да реже дървесината. Натискайте триона само леко надолу.

За да не загубите контрол, към края на операцията трябва да престанете да натискате триона.

4.11. Защита от "отскачане".

Под "отскачане" се разбира движение на направляващата шина на веригата на триона нагоре и / или назад, което може да се случи, когато веригата на триона със своята предна част се опре в някакъв предмет.

Трябва да се убедите дали обработваният материал е здраво закрепен. За закрепването на материала използвайте стегни.

При включването и по време на работа трябва да държите здраво триона с двете ръце.



При отскачането трионът е извън контрол и може веригата да се разхлаби.

Неправилно наточената верига повишава риска от отскачане.

Никога не бива да режете на височина по-високо от раменете.

Трябва да се избягва рязането с помощта на предната част на шината, понеже това може да предизвика внезапно отскачане на триона назад и нагоре. При работа с верижния трион винаги трябва да се използва пълна екипировка, както и съответното работно облекло.

Демонтажът на защитните приспособления, неправилното обслужване, поддръжка или неправилно извършената смяна на направляващата шина или на веригата, могат да доведат до повишаване на риска от телесни увреждания при евентуално отскачане. Не се разрешава извършването на каквито и да било реконструкции на триона. В случай на използване на самоволно реконструиран трион потребителят губи всякакви права произлизащи от гаранцията. Загубата на гаранция може да бъде резултат също така и на използването на триона в разрез с информацията съдържаща се в настоящата инструкция.

4.12. Предпазване на кабела на удължителя.

За триона се използват само удължители предназначени за работа на открито. Сечението на проводниците на удължителя трябва да е поне 1,5 mm<sup>2</sup>. С цел осигуряването на безопасно придвижване на триона следва да се прокара кабела на удължителя през куката (2) в задната ръкохватка (3) осигуряваща елиминирането на прекомерното опъване на захранващия кабел по време на работа.

Удължител с дължина над 30 m предизвикват понижаване на мощността на триона.

4.13. Рязане на парчета дървесина.

При рязането на парчета дървесина трябва да спазвате указанията за безопасност на труда и да постъпвате по следния начин:

Проверете дали парчето материал не може да се премести.

Късите парчета материал преди започване на рязането трябва да закрепим с помощта на стегли.

Може да режете само дървесина или дървесноподобни материали.

Преди рязането проверете дали трионът няма да се натъкне на камъни или гвоздеи, тъй като това би могло да доведе до отплесване на триона и повреждане на веригата.

Избягвайте ситуации, при които работещият трион би могъл да се докосне до телена ограда или до земята.

При рязане на клони, доколкото е възможно подпирайте триона и се старайте да не режете с предната част на направляващата шина.

Обърнете внимание на препятствия от рода на стърчащи пънове, корени, вдлъбнатини и дупки в земята, тъй като те могат да бъдат причина за нещастен случай.

4.14. Рязане на дървета.

Повалянето на дървета изисква голям опит. Не извършвайте операции, за които сте недостатъчно квалифицирани!

Определете посоката на падане на дървото, имайки предвид духащия вятър, наклона на дървото, разположението на тежките клони, степента на трудност на извършваната работа след повалянето и други подобни обстоятелства.

При почистването на мястото около дървото трябва да оставите достатъчно място, за да можете да се отдръпнете по време на падането на дървото и да обърнете внимание на стабилността на терена.

Трябва предварително да предвидите и почистите два пътя за бързото Ви оттегляне. Те трябва да са под ъгъл около 45° от линията противоположна на предвиджаната посока на падането на дървото. На тези пътища не бива да има никакви препятствия.

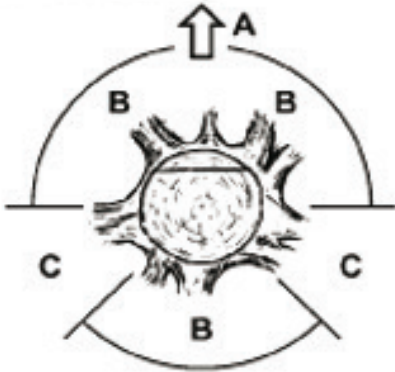

A. Посока на повалене на дървото.

B. Зони на опасност.

C. Участък за изтегляне.

Повалянето се осъществява, като се правят три среза. Първо се прави направляващ срез, включващ горен (2) и долен (1) срез, а след това се завършва повалянето с повалящ срез (3). Чрез правилно разположение на трите среза може да се контролира посоката на повалянето.

Направете първоначален горен срез, под ъгъл, на една трета от диаметъра на дървото откъм страната на падането му. Направете долен хоризонтален срез, който да се съедини с горния.

Извършете повалящия срез хоризонтално от противоположната страна на направляващия и малко по-високо от долния му край.

Използвайте клинове, за да не се заклеци веригата на триона.

Дървото се повали чрез забиване на клин (4) в повалящия срез, а не чрез рязането му през цялата ширина.



При рязане на дървета трябва да се спазват всички правила за безопасност и да се постъпва по следния начин. Ако се стигне до заклещаване на веригата на триона, трябва да се изключи триона и да се освободи веригата с помощта на клин. Клиновете трябва да са изработени от дърво или пластмаса. В никакъв случай не се разрешава използването на стоманени или чугунени клинове.

Падащото дърво може да повлече със себе си други дървета.

Опасната зона се равнява на 2.5 дължини на поваленото дърво.

Ако операторът е начинаещ или неопитно лице, се препоръчва да не се учи сам, а да премине курс на обучение.

Не бива да се режат дървета в следните случаи:

Ако не могат да се определят условията в опасната зона поради мъгла, дъжд, снеговалежи или здрач. Ако не може със сигурност да се определи посоката на падането на дървото поради силен вятър.

4.15. Рязане на пълно дърво.

Притиснат опорния шип в основата на триона към материала и извършват рязането.

В случай, че не сте успели да приключите рязането въпреки изчерпането на възможностите за преместване на триона, то трябва:

Да издърпате направляващата шина назад на известно разстояние от обработвания материал (при работеща рещца верига) и да преместите леко главната ръкохватка (3), като подпирате опорния шип отдолу и довършите рязането повдигайки главната ръкохватка (3) леко нагоре.

4.16. Рязане на повалено дърво.

Винаги трябва да стоите стабилно върху земята. Не стоите върху повалени дървета.

Внимавайте поваленото дърво да не се обърне.

Спазвайте указанията в инструкцията касаящи безопасността на труда, за да избегнете отката на триона.

Винаги трябва да завършвате рязането от страната противоположна на посоката на напрежението в дървесината с цел да не допуснете заклещаването на веригата на триона в прореза.

Преди започване на работа проверете посоката на напрежението в дървото, което ще режете за да избегнете заклещаването на веригата на триона. Първото рязане трябва да извършите от страната намираща се под напрежението с цел неговото елиминиране.

При рязане на повалено дърво, първо трябва да извършите рязане на дълбочина 1/3 от диаметъра му, след това обръщате дървото и довършвате рязането от противоположната страна.

При рязането на повалено дърво не бива да позволявате веригата да влезе в земята под него. Неспазването на това може да доведе до моментално повреждане на веригата.

При рязането на повалени дървета намиращи се на наклонена повърхност операторът винаги трябва да стои по-високо от дървото.

4.17. Рязане на дърво с използването на подпора.

При рязане на дървета опрени върху стабилни подпори в зависимост от мястото на рязането винаги трябва да се извърши прорез на дълбочина една трета от диаметъра откъм страната, където е напрежението, а след това завършват рязането откъм противоположната.

4.18. Рязане и подрязване на клонове на дървета и храсти.

Подрязването на клоновете на повалените дървета започват отдолу и продължават в посока на неговата корона. Малките клончета трябва да се отрязват с един захват.

Първо се проверява на коя страна е огънат клонът. След това извършват първоначалното рязане откъм страната на огъването, като го завършват от противоположната страна. Внимавайте отрязаният клон да не отскочи назад.

При отрязването на клонове на дървета винаги трябва да се реже отгоре надолу позволявайки на отрязания клон свободно да падне на земята. Понякога обаче може да се наложи отрязването на клона отдолу.

Трябва да бъдете особено внимателни при рязането на клон, който е под напрежение. Такъв клон може след отрязването му да отскочи и да удари оператора.

Не бива да режете клонове катерейки се на дървото. Не бива да стоите на стълби, платформи, дърва или в други подобни позиции, които биха могли да доведат до загуба на равновесие и на контрол върху триона. Не бива да извършват рязане на височина над вашите рамена. Триона трябва да се държи винаги с двете ръце.

4.19. Безопасна работа с верижния трион.

В никакъв случай не бива да се използва верижния трион, когато вали дъжд или има влага. Ако удължителът се повреди, незабавно трябва да извадите неговия щепсел от контакта. Никога не работете с повреден захранващ кабел. Всички части трябва да бъдат монтирани и да отговарят на изискванията осигуряващи правилна работа

на триона. Всеки повреден защитен елемент или част следва незабавно да бъдат сменени.

5. Обслужване и поддръжка.

Преди пристъпване към каквито и да било операции по инсталирането, регулирането, ремонта или обслужването,

следва да извадим щепсела на захранващия кабел от мрежовия контакт.

5.1. Съхраняване.

Следва да обърнете особено внимание на това, вентилационните отвори в корпуса на двигателя да са чисти.

За почистване на пластмасовите елементи трябва да се използва слаб разтворител и гъба.

Разрешава се провеждането само на тези операции по поддръжката, които са описани в настоящата инструкция. Всички останали операции могат да бъдат извършвани само в оторизиран сервиз.

Не се разрешава извършването на каквито и да било промени в конструкцията на триона.

Когато трионът не е използван, той трябва да бъде съхраняван след почистването му върху плоска повърхност, на сухо място, недостъпно за деца.

5.2. Направляваща шина и рещца верига.

На всеки 5 часа работа трябва да се провери състоянието на шината и на веригата.

Разхлабват и отвинтват гайката на направляващата шина (12).

Свалете капак и демонтирайте шината (9) и веригата (8).

Почистете маслените отвори и улея на направляващата шина (9).

Смажете предното верижно колело (10) на шината през отвора намиращ се в предната част на шината. Проверявайте състоянието на веригата (8).

5.3. Острене на веригата на триона.

На рещците инструменти следва да се обърща повишено внимание. Рещците инструменти трябва да са остри и чисти, което гарантира безаварийното и безопасно извършване на работата. Работата с трион, който има изхабена верига, води до ускорено износване на веригата, направляващата шина и задвижващото колело на веригата, а може да доведе дори до скъсване на веригата. Затова е много важно своевременно да се наостря веригата.

Остренето на веригата е сложна операция. Самостоятелното острене на веригата изисква употреба на специални инструменти и умения. Препоръчва се поверяването на тази операция на квалифицирани лица.

Всякакъв вид неизправности трябва да бъдат отстранявани от оторизираните сервизи на RAIDER.

6. Опазване на околната среда.

С оглед опазване на околната среда електроинструментът и опаковката му трябва да бъдат подложени на подходяща преработка за повторно използване на съдържащите се в тях суровини.

Не изхвърляйте електроинструменти при битовите отпадъци! Съгласно Директивата на Европейския съюз 2012/19/ЕС относно излезли от употреба електрически и електронни устройства и утвърждаването и като национален закон електроинструментите, които не могат да се използват повече, трябва да се събират отделно и да бъдат подлагани на подходяща преработка за оползотворяване на съдържащите се в тях ценни суровини.



Dear Customers,

Congratulations for the purchase of our RAIDER brand electric chain saw. As being properly installed and operated, RAIDER are safe and reliable power tools, and their usage brings real pleasure. For your convenience an excellent service network of 40 service stations has been built across the country.

Before operating the electric chain saw, please read carefully all instructions, recommendations and warnings and keep them safe for further reference for all who will use the fan heater.

In case you decide to sell or submit this product to a new owner, please make sure the "Instructions' manual" is available with it, so that new owner can get acquainted with the relevant safety measures and operating instructions.

Euromaster Import Export Ltd. is an authorized representative of the manufacturer and owner of the trademark RAIDER.

Address: Sofia City 1231, Bulgaria "Lomsko shausse" Blvd. 246, tel +359 700 44 155, 934 10 10, www.raider.bg; www.euromasterbg.com; e-mail: info@euromasterbg.com.

Since 2006 the company has introduced and maintained its Quality Management System as per ISO 9001:2008 with a scope of certification: Trade, import, export and service of hobby power, air and mechanical tools and hardware. The certificate was issued by Moody International Certification Ltd., England.

#### Technical Data

Parameter	Units of measurement	Value
Type of model	-	RD-ECS16X
Supply voltage	V AC	230
Current frequency	Hz	50
Rated power	kW	2
Number of drive links	-	52
Chain pitch	inch "	3/8
Chain gauge	inch " (mm)	.050 (1.3)
Saw chain oil	-	SAE 10W30
Oil tank capacity	ml	200
Saw chain speed (no load)	m/s	12.5
Chain brake activation time	s	0.12
Recommended guide-bar length	min - max	350 - 400 mm, (14" - 16")
Cutting length with guide-bar 350 mm (14")	mm	340
Cutting length with guide-bar 400 mm (16")	mm	390
Protection class	-	II

Description of drawing on the second page:

1. On/Off Switch.
2. Power cord hook.
3. Rear handle.
4. Switch lock button.
5. Oil tank cap.
6. Front handle.
7. Chain brake lever / front hand guard.
8. Saw chain.
9. Guide bar.
10. Nose sprocket.
11. Chain tension adjustment screw.
12. Bar fastening nut.
13. Oil level indicator.

#### 1. General guidelines for safe operation.

Read all instructions carefully. Failure of the nature following instructions can cause electric shock, fire and / or severe injuries. Keep these instructions in a safe place.

##### 1.1. Safe operation of electric chain saws.

Warning! Persons unfamiliar with instruction manual are not allowed to use chain saw.

Use the chain saw for cutting wood only.

Other use of the chain saw is the sole responsibility of the user who should bear in mind that it may be dangerous.

The manufacturer is not responsible for losses and damages resulting from unintended use of the chain saw.

##### 1.2. Workplace. Work area safety.

Keep your workplace tidy and ensure it is well lit.

Untidiness and insufficient illumination contribute to accidents especially when chain saws are in use.

Keep children and bystanders away from the workplace.

Distraction may cause loss of control over the tool.

##### 1.3. Safety when working with electricity.

1.3.1. Plug of the chain saw must be suitable for contact. In no case is allowed to modify the structure of the plug. When working with electrical zero, do not use plug adapters.

Using original plugs and sockets reduces the risk of electric shock.

##### 1.3.2. Keep chain saw from rain and moisture.

Infiltration of water into the chain saw increases the risk of electric shock.

1.3.3. Do not use a power cord for the purposes for which it is not provided, for example to carry chain saw for cable or removing the plug from the outlet.

Protect cords from heat, oil and contact with sharp edges or mobile points of machines.

Damaged or twisted cables increase the risk of electric shock.

1.3.4. When you work with the chain saw outdoors, switch the machine only in installations equipped with electric switch "FI" RCD (Residual Current Device). RCD must be no more than 30 mA. Use an extension cord suitable for outdoor use. Use of a cord suitable for outdoor use reduces the risk of electric shock.

1.3.5. If you operating with a chain saw in a damp location is unavoidable, use a residual current device (RCD) protected supply. Use of an RCD reduces

the risk of electric shock.

Using the extension, designed for outdoor use reduces the risk of electric shock.

#### 1.4. Personal safety.

Use safety equipment, such as work suit, protective glasses, protective shoes, protective helmet, earmuffs, protection and leather gloves. Using safety equipment in appropriate conditions reduces risk of body injury.

Do not overestimate your abilities. Stand firmly and keep your balance at all times.

It enables better control over the chain saw in unpredictable situations.

Do not wear loose clothing or jewellery. Keep your hair, clothes and gloves away from moving parts.

Loose clothing, jewellery or long hair may be caught by moving parts.

#### 1.5. Transportation and storage.

When carrying the chain saw put on the chain cover and switch on the chain brake. Carrying unsecured and operating chain saw may cause body injury.

Carrying the chain saw is possible only when holding its front handle.

Other parts may not ensure appropriate grip and even cause injury.

Inspect your chain saw. Check alignment and fixing of moving parts, check against part cracks and all other factors that may affect operation of the chain saw. Repair the chain saw before use if it is found damaged. Many accidents are caused by improper maintenance of machine.

Saw chain should be clean and sharp. Proper maintenance of sharp cutting edges of saw chain reduces the risk of jamming and makes operation easier.

#### 1.6. Power tool use and care.

Check proper operation of the saw brake regularly. In emergency situation, non-operational brake may make saw chain disengagement impossible.

#### 1.7. Safety operation.

1.7.1. Be concentrated, watch their actions carefully and act cautiously and prudently. Do not use the chain saw when you are tired or under the influence of drugs, alcohol or narcotic drugs.

A moment of distraction at work with chain saw may have the effect of extremely serious injuries.

1.7.2. Avoid the danger of incorporating the chain saw inadvertently.

If you carry a chain saw, keep your finger on the trigger switch, or if you submit a voltage of grinding when turned on, there is the risk of accident.

1.7.3. Before you switch on the chain saw, that you are sure to remove all utilities and wrenches.

Utilities, forgotten on rotating unit can cause injuries.

1.7.4. Avoid unnatural positions of the body. Work in a stable position of the body at any time and keep the balance. So you can control the chain saw better and safer if unexpected situations arise.

1.7.5. Well as a long time when you will not use the chain saw, unplug the plug from the electric installation. This measure eliminates the danger of triggering the grinding inadvertently.

1.7.6. Keep a chain saw in places where they can not be reached by children. Do not allow them to be used by persons who are not familiar with how to work with them and have not read those instructions. When you are in the hands of inexperienced users, chain saw can be extremely dangerous.

1.7.7. Keep your chain saw with care. Check whether the mobile units operate impeccably, whether it spells, if there is a broken or damaged item which distort or alter the functions of the chain saw. Before using the chain saw, make sure that the damaged parts to be repaired. Many accidents are caused by poorly maintained power tools and appliances.

1.7.8. Keep the power cords a safe distance from rotating work tools. If you lose control of the chain saw, the cable can be cut or fascinated by the working tool and it can cause injuries.

1.7.9. Never leave chain saw before working tool to completely stop its rotation. Rotary tool can touch the object, resulting in losing control of the chain saw.

1.7.10. Regularly clean the vent on your chain saw.

1.7.11. Do not use a chain saw near flammable materials. Flying sparks can cause the ignition of such materials.

1.7.12. Never put your hands near the rotary working tools. If the kick occurs, the instrument can make you hurt.

1.7.13. Do not use the chain saw when the power cord is damaged. If during operation the cable is damaged, do not touch. Immediately disconnect the plug from the electric installation.

Damaged power cables increase the risk of electric shock.

Failure of the considered instructions may lead to electric shock, fire and / or severe injuries.

1.7.14. Be very careful at the end of a cut, because the chain saw having no support in processed material falls down due to its inertia, which may cause injuries.

1.7.15. When working for a long time, the saw operator may experience formication and numbness in fingers and hands.

Stop working in such case, because numbness reduces precision in saw use.

1.7.16. In the appearance of signs of fatigue should immediately stop work.

1.7.17. Only one person can operate with the chain saw at a time. All other persons shall be away from working area of the chain saw. Especially children and animals should be away from working area.

1.7.18. When starting the saw, its chain must not rest on the processed material or touch anything else.

1.7.19. When working with the chain saw hold it with both hands by both handles. Keep firm body position.

1.7.20. Children and juveniles cannot operate the chain saw. Allow access to the saw only to adults who know how to handle the tool. This instruction manual should be given with the chain saw.

1.7.21. Before starting to cut set the chain brake lever in appropriate position (pull it to yourself). It is also hand guard.

1.7.22. Move chain saw away from the material being cut only when the cutting chain is working.

1.7.23. When cutting processed sawn wood or thin branches use support (sawing horse). Do not cut several boards at the same time (placed one on top of another), or material held by other person or held with foot.

1.7.24. Long objects should be firmly fixed before cutting.

1.7.25. When you working on sloping terrain stay with the face to slope.

1.7.26. When cutting through always use the bumper spike as a point of support. Hold the saw by the rear handle and guide with the front handle.

1.7.27. In case the cut cannot be completed in one run, pull the saw a little back, put the bumper spike in another place and continue the cut lifting rear handle slightly.

1.7.28. When cutting in horizontal plane, position yourself at an angle as close to 90° when cutting line as possible. Such operation requires concentration.

1.7.29. When the chain is pinched when cutting with the tip of the bar, the saw may recoil towards operator. Because of this effect cut with the straight part of the chain whenever possible. Then, in case of pinching, the recoil effect changes direction away from the operator.

1.7.30. Be very careful when cutting wood when there is the risk of splitting. Pieces of wood that are cut off can be flung in any direction (risk of body injury!).

1.7.31. Only trained persons should cut tree branches! Uncontrolled fall of a tree branch constitutes a risk of body injury!

1.7.32. Do not cut with tip of the guide bar (risk of recoil).

1.7.33. Pay special attention to branches under strain. Do not cut branches, which hangs freely, from below.

1.7.34. Always stand to the side of predicted fall line of the tree that is to be cut.

1.7.35. During a tree fell there is a risk that branches of the tree, or trees in proximity, will break and fall. Be very careful, otherwise a body injury may occur.

1.7.36. On a sloped terrain the operator should stay on upper part of the slope with respect to the tree being cut, never lower.

1.7.37. Watch out for logs that may roll down towards you. Jump away!

1.7.38. Operating saw tends to rotate when tip of the chain guide bar touches processed material. In such case the saw may get out of control and move towards the operator (risk of body injury!).

1.7.39. Do not use the saw above your shoulder level, or when standing on a tree, ladder, scaffold, trunk etc.

1.8. To prevent saw recoil follow below instructions.

1.8.1. Never start or guide a cut with the tip of the guide bar!

1.8.2. Always start cutting with saw previously switched on!

1.8.3. Ensure the cutting chain is sharp.

1.8.4. Never cut more than one branch at a time. When cutting off, watch out for surrounding branches. When cutting a tree through, watch out for nearby tree trunks.

## 2. Construction and use.

Electric chain saw is a hand-held tool. The chain saw is a device driven by a single-phase commutator motor. The saw can be used for cutting down trees,

cutting branches, firewood, wood for fireplace and other tasks where cutting wood is necessary. Petrol chain saw is a tool for amateur use only. Use the device according to the manufacturer's instructions only.

#### Noise level and vibration parameters:

The values are measured according to EN 60745-2-13:2009/A1:2010.

Sound pressure  $L_{p_a} = 84,5$  dB(A)

Sound power  $L_{W_a} = 107$  dB(A)

Uncertainty  $K = 3$  dB.

Wear ear protection! Wear earmuffs!

Vibration acceleration  $a_{h_v}$ :

Front handle  $a_{h_v} = 8,393$  m/s<sup>2</sup>

Rear handle  $a_{h_v} = 6,002$  m/s<sup>2</sup>

Uncertainty  $K = 1,5$  m/s<sup>2</sup>

### 3. Preparation for operation.

3.1. Prior to carrying the chain saw unplug the power cord from mains socket and slide chain cover onto guide bar and chain. When carrying the chain saw, hold it by front handle. If several cuttings are to be made, switch off the chain saw with the switch (1) between tasks.

3.2. Installation of guide bars and saw chain.

Chain saw should be disconnected from electric supply.

Use pin and adjustment screw for adjustment of chain tension. It is very important that the bolt located on adjustment screw falls into hole in the guide bar during installation of the guide bar.

You can move the bolt to the front and back by turning the adjustment screw. Those parts must be set appropriately prior to starting guide bar installation in the saw.

Guide bar and chain are supplied separately.

Brake lever (7) must be in the upper (vertical) position.

Unscrew the guide bar fixing nut (12) and remove the casing.

Put the chain (8) onto driving chain wheel located behind the clutch.

Install the guide bar (9) (slide it behind the clutch) onto guiding screws and push towards driving chain wheel.

Put the chain (8) onto guide bar chain wheel from below.



Move the guide bar (9) away from the driving chain wheel, so chain guiding links are placed in the guide bar groove.

Ensure the pin of the chain tension adjustment screw is in the middle of the lower hole of the guide bar (9), adjust when necessary.

Place the casing in its place and fix by slightly tightening guide bar fixing nut (12).

Strain the chain appropriately using the chain tension adjustment screw (11). Chain tension is appropriate when the chain can be lifted by 3 to 4 mm in the middle of the guide bar in horizontal position.

Firmly tighten guide bar fixing screw (12) while holding the guide bar tip.

Prior to guide bar and chain installation ensure that position of chain cutting blades is appropriate (correct position of the chain on the guide bar is shown on the tip of the guide bar). Always wear protective gloves during checks and installation of the chain to prevent cuts from sharp edges of the chain.

New chain requires start-up period, which lasts approximately 5 minutes. Chain lubrication is very important in this phase. Check chain tension after start-up period and readjust if necessary.

Check and adjust the chain tension frequently. Too loose chain can easily slide off the guide bar, quickly wear out or quickly wear out the guide bar.

3.3. Filling saw tank with oil.

Oil tank in new chain saw is empty. Fill the tank with oil prior to first use.

Unscrew oil filler plug (5).

Pour in oil (be careful to avoid contamination of oil during filling of the tank).

Screw oil filler plug (5).

Do not use oil that has been already used or regenerated, as this may damage the oil pump. Use SAE 10W/30 oil for the whole year or SAE 30W/40 in summer and SAE 20W/30 in winter.

### 4. Operation and settings

4.1. Switching on. Switching off.

The mains voltage must match the voltage on the rating plate of the saw. Hold the chain saw with both hands when starting up and during operation. Switching on - press the switch lock button (4) and then switch button (1). In case the chain saw does not start, release the brake lever (7).

4.2. Switching off - release pressure on the switch (1). Release pressure on the switch button (1) to stop the chain saw. Strong sparking on the commutator may appear. This is normal and safe for chain saw operation.

When switched on, the chain saw starts to work with full speed.

4.3. Checking chain lubrication.

Check lubrication of the chain and oil level in the tank before starting to work. Switch on the saw and hold it above ground. If you see enlarging oil marks, the chain lubrication works well. If there are no oil marks or they are very small, clean oil outlet, upper hole of chain tension and oil way or contact service.

Depending on ambient temperature and amount of oil supplied, you can operate the chain saw for 15 to 40 minutes per one filling the oil tank.

4.4. Chain lubricants.

Durability of chain and guide bar depends heavily on quality of lubricant. Use only lubricants, which are designed for chain saws.

Never use regenerated or previously used oil for chain lubrication.

4.5. Chain guide bar.

Guide bar (9) is exposed to heavy wear especially in tip and bottom part. To prevent side wear due to friction, it is recommended to turn over the guide bar every time the chain is sharpened. Clean the guide bar groove and oil holes on that occasion. Guide bar groove is rectangular. Check the groove against wear. Put rule to guiding strip and outer surface of a chain tooth. If you observe distance between, the groove is correct. Otherwise the guide bar is worn out and needs to be replaced.

4.6. Chain wheel.

Driving chain wheel is subject to especially heavy wear. Replace the chain wheel when you observe clear signs of wear of wheel teeth. Worn chain wheel additionally reduces durability of chain. Chain wheel should be replaced by authorized service workshop.

4.7. Chain brake.

The saw features automatic brake, which stops the chain in case of recoil during chain saw operation. The brake engages automatically when force of inertia is applied to a weight located inside the brake casing. The chain brake can also be switched on manually, when the brake lever (7) is moved towards the guide bar (9). Switching the chain brake stops the chain movement in 0.12 sec.

4.8. Braking check.

Ensure the brake operates correctly before each use of the saw.

Put operating saw on the ground and open the throttle fully for 1 - 2 seconds to allow the saw engine to operate at its maximum speed.

Push the brake lever (7) forward. The chain should stop immediately.

In case the chain stops slowly or does not stop at all, replace the brake band and clutch drum before using the chain saw again.

To release the brake, pull the brake lever (7) towards the main handle (3) so you can hear sound typical of blockade snapping.

Ensure the chain brake operates correctly and the chain is sharp. It is very important for keeping potential recoil at a safe level.

In case the brake does not operate efficiently, adjust it or repair in authorized service site.

In case the engine operates at high speed with the chain brake switched on, the saw clutch will overheat. When the chain brake engages during operation of the engine, release the switch off immediately and stop the chain saw.

#### 4.9. Chain tension adjustment.

Cutting chain tends to lengthen during operation due to higher temperature. Longer chain loosens and may slip off the guide bar.

Loosen the guide bar fixing nut (12).

Ensure the chain (8) remains in the guiding groove of the guide bar (9).

Use a screwdriver to turn the chain tension adjustment screw (8) clockwise, until the chain is strained appropriately (it should slightly hold the guide bar in horizontal position).

Check the chain tension again (it should be possible to lift the chain by approximately 3 - 4 mm in the middle of the guide bar).

Tighten firmly the guide bar fixing nuts (12).

Do not over-tension the chain. Adjustment of overly heated chain may lead to excessive tension when cooling down.

#### 4.10. Operating the chain saw.

Before starting any planned task, familiarize yourself with section describing safety rules for chain saw operation. It is recommended to gain experience by cutting waste wood pieces. It will also allow to find out the chain saw possibilities.

Always observe safety regulations.

Use the chain saw only for cutting wood. Cutting other materials is forbidden.

Intensity of vibrations and recoil change depending on the type of wood being cut.

Do not use the chain saw as a lever to lift, move or split objects. When the chain is pinched in wood, switch off the engine and drive wooden or plastic wedge into the processed piece to release the chain saw. Start the tool again and commence cutting carefully.

Do not fix the saw to a stationary work station.

Attaching other devices, which are not allowed by the chain saw manufacturer, to the chain saw drive is forbidden.

It is not necessary to apply big force to the chain saw when using the tool. Apply light pressure only while the chain saw operates.

When the chain saw is pinched in kerf during cutting, do not remove it forcefully. It may cause loss of control over the chain saw, operator injury and/or damage to the chain saw.

Release the chain brake before starting to work.

Wait until engine reaches its full speed before starting to cut).

Keep maximum speed for the whole time.

Allow the chain to cut wood. Press down the saw lightly.

Stop pressing the saw at the end of the cut to avoid losing control over the tool.

#### 4.11. Protection against recoil.

Recoil is movement of the guide bar of the chain saw up and/or back, which happens when the part of the chain on the guide bar tip encounters an obstacle.

Ensure the processed material is firmly fixed.

Use clamps to fix the material.

Hold the chain saw with both hands when starting up and during operation.

During recoil the chain saw cannot be controlled and the chain is loosened.

Incorrectly sharpened chain increases risk of recoil.

Do not cut above level of your shoulders.

Avoid cutting with guide bar tip, it may cause sudden recoil - to the back and up. Always use complete safety equipment and appropriate working clothes when operating the chain saw.

Disassembly of protections, inappropriate operation, maintenance, improper guide bar or chain replacement may contribute to increase of risk of body injury in case of recoil. Never modify the saw in any way. By using modified chain saw, the user loses all warranty rights. Warranty voids also when the chain saw is used in accordingly to information contained in this manual.

#### 4.12. Securing extension cord.

With the chain saw use only extension cords designed for outdoor applications. Cross section of the extension cord cores shall be at least 1.5 mm<sup>2</sup>. To ensure safe operation of the chain saw, put the extension cord in the power cord hook (2) in the rear handle (3), which eliminates unwanted tension of the extension cord when working. Use of extension cords longer than 30m causes reduction of chain saw power.

#### 4.13. Cutting pieces of wood.

When cutting wood follow guidelines for safety of work and do as follows:

Ensure the wood piece cannot be moved.

Use clamps to fix short pieces of material before cutting.

Cut wood or wood-like materials only.

Before cutting ensure the chain saw will not come into contact with stones or nails, as it could cause pulling the saw out and damage to the chain.

Avoid situations when working saw might touch wired fence or ground.

When cutting branches support the saw as much as possible and do not cut with the tip of the guide bar.

Watch out for obstacles such as protruding stumps, roots, hollows and holes in the ground, as they may be cause of an accident.

#### 4.14. Felling a tree.

Felling trees require great experience. Do not perform activities for which you are not qualified!

Define the tree fall line. Consider wind, lean of the tree, location of heavy branches, complexity of work after tree fall and other factors.

When tidying area around the tree remember to ensure proper ground grip and escape path to use when the tree falls.

Predict and tidy up two escape paths at 45° angle, counting from the line opposite to expected line of the tree fall. There must be no obstacles on these paths.

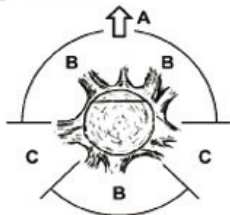

A. Direction of tree felling.

B. Hazard zones.

C. Withdrawal division.

The cutting is done by making three notches. Steering is done first notch, including upper and lower notch, and then ends with the felling notch. By proper placement of the three notches can be controlled horizontally from the opposite side of the guide and a little higher than lower surface of the notch.

Insert wedges on time to avoid pinching of the saw chain.

Fell the tree by driving a wedge rather than cutting through the whole trunk.

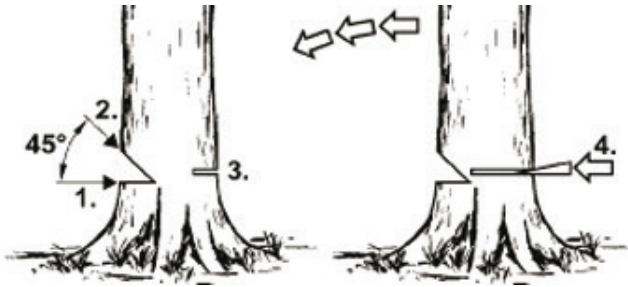

When felling trees observe all safety rules and do as follows:

When the chain is pinched, switch off the chain saw and release the chain with a wedge. Wedge should be made of wood or plastic. Never use steel or cast iron wedge.

Falling tree may pull other trees.

Danger zone radius is 2.5 height of the falling tree.

If the operator is inexperienced or amateur it is recommended to have training rather than gaining the experience without supervision.

Do not fell trees when:

Conditions in danger zone cannot be determined due to fog, rain, snow or darkness.

Line of tree felling cannot be determined due to wind or wind blows.

4.15. Cutting through trunks.

Press the bumper spike against the material and make a cut.

If the cutting cannot be finished even after the chain saw range is fully utilized, do as follows:

Move the guide bar back from the cut material to a certain distance (with cutting chain still operating) and move the main handle (3) a little down, support the bumper spike and finish the cut by lifting the main handle (3) a little.

4.16. Cutting a trunk lying on the ground.

Always keep good feet and ground grip. Do not stand on the trunk.

Watch out for possibility of the trunk rotation.

Observe manual guidelines related to work safety to avoid the chain saw recoil.

Always finish cutting at the side opposite to compressive stress to avoid pinching the chain in kerf.

Before starting to work check the stress direction in the trunk that is to be cut, to avoid pinching chain of the saw.

To eliminate stress, the first cut should be made at the tension side.

When cutting a trunk that is lying on the ground, first make a cut deep 1/3 of the trunk diameter, then turn the trunk over and finish cutting at the opposite side.

When cutting a trunk that is lying on the ground, do not allow to sink the cutting chain into the ground under the trunk. Negligence may cause immediate damage to the chain.

When cutting trunk that is lying on the slope, the operator should always be at the slope side above the trunk.

4.17. Cutting a trunk lifted above the ground.

In case the log is supported or placed on stable sawing horse, depending on the place of operation, make the cut 1/3 of the trunk diameter deep on the side under tension and finish cutting on the opposite side.

4.18. Trimming and cutting bushes and tree branches.

Start cutting branches of a felled tree at its base and continue towards top of the tree. Do small branches with a single cut.

First, check which way the branch bends. Then make a cut from the inside of the bend and finish cutting on the opposite side. Be careful, the branch being cut may spring back.

When trimming tree branches, always cut downward to enable free fall of cut branch. However, sometimes undercutting the branch from the bottom may be helpful.

Be very careful when cutting a branch that may be under stress. Such branch may spring aside and hit the operator.

Do not cut branches when climbing up the tree. Do not stand on ladder, platforms, logs or positions that may cause loss of balance and control over the chain saw. Do not cut above level of your shoulders. Always hold the chain saw with both hands.

4.19. Safe work with chain saw.

Never use the chain saw during rain and in moisture. Whenever the extension cord is damaged, remove its plug from mains socket immediately. Never use damaged power cord. All parts should be assembled properly and fulfill requirements that ensure safe chain saw operation. Any damaged protective part should be repaired or replaced immediately.

5. Operation and maintenance.

Unplug the power cord from the mains socket before commencing any activities related to installation, adjustment, repair or maintenance.

5.1. Storage.

Pay special attention to keep the ventilation holes of the engine casing pervious.

Clean plastic parts with mild detergent and a sponge.

You can proceed with maintenance actions only described within this instruction manual. Any other action can be carried out only by authorized service.

Do not make any changes in chain saw construction.

When not in use, chain saw should be stored clean, on flat surface, in dry place and beyond reach of children.

5.2. Guide bar and saw chain.

Check condition of the guide bar and chain every 5 hours of the saw operation.

Loosen and unscrew the guide bar fixing nut (12).

Remove the casing and disassemble guide bar (9) and chain (8).

Clean oil holes and groove in the guide bar (9).

Lubricate tip chain wheel of the guide bar (10) through the hole located on the guide bar tip.

Check condition of the chain (8).

5.3. Chain sharpening.

Pay attention to cutting tools. Cutting tools should be sharp and clean, it allows efficient and safe operation. Operating the saw with blunt chain causes quick wear of the chain, guide bar and driving chain wheel, and breaking the chain in the worst case. That is why it is important to sharpen the chain on time.

Chain sharpening is a complex operation. Sharpening the chain by yourself requires use of special tools and skills. It is recommended to entrust sharpening the chain to qualified persons.

All faults should be repaired by service workshop authorized by the RAIDER.



6. Environmental protection.

Never place any electric tools in your household refuse.

To comply with European Directive 2012/19/EC concerning old electric and electronic equipment and its implementation in national laws, old electric tools have to be separated from other waste and disposed of in an environment-friendly fashion, e.g. by taking to a recycling depot.

Recycling alternative to the demand to return electrical devices:

As an alternative to returning the electrical device, the owner is obliged to cooperate in ensuring that the device is properly recycled

if ownership is relinquished. This can also be done by handing over the used device to a returns center, which will dispose of it in accordance with national commercial and industrial waste management legislation. This does not apply to the accessories and auxiliary equipment without any electrical components which are included with the used device.

Symbols on the chain saw:



Read operating instructions and make certain you understand them thoroughly before using the chain saw.



Always use approved helmet, hearing protection, safety goggles or face mask.



Protective clothing must be worn.



Protective footwear must be worn. Approved safety boots with protective reinforcement, steel toecap and non-slip soles.



Safety gloves must be worn. Approved gloves with protective reinforcement.



Do not expose saw to rain or moisture.



CAUTION! Chain saws are dangerous! Careless or improper use can result in serious or fatal injury!



DANGER! Kickbacks occur suddenly and without warning. A kickback may be violent enough to throw a chainsaw back at the user. A running chain can inflict severe and even fatal injury. It is imperative for users to be familiar with the causes of kickbacks in order to exercise the proper care and use working techniques to prevent kickback.



Remove the plug from the socket or mains immediately before carrying out any adjustments, servicing or maintenance or if the cable is damaged or cut.



## ORIGINALNO UPUTSTVO ZA UPOTREBU

Poštovani korisnici,

Zahvaljujemo na kupovini električne lančane testere marke RAIDER, koja se naj brže razvija na tržištu. Pri pravilnom instaliranju i korišćenju, RAIDER su stabilne i sigurne mašine, tako da će Vam rad s njima predstavljati pravo zadovoljstvo. Zbog Vaše sigurnosti izgrađen je i odličan servisni sistem s 40 servisa u celoj Bugarskoj zemlji.

Pre početka korišćenja ove mašine, molimo Vas, pažljivo pročitajte postojeće „Uputstvo za upotrebu“.

Zbog Vaše lične bezbednosti i u cilju obezbeđenja pravilne upotrebe mašine, pažljivo pročitajte postojeće instrukcije, posebno preporuke i upozorenja. Kako bi izbegli nepotrebne greške i incidente, važno je da ovo uputstvo bude dostupno svim budućim korisnicima mašine. Ako mašinu prodate drugom licu, obavezno mu dajte i „Uputstvo za upotrebu“, kako bi se novi vlasnik upoznao s postojećim merama za bezbednost i instrukcijama za rad.

Iključivi predstavnik RAIDER-a je firma „Euromaster Impor Eksport“ OOD, grad Sofija 1231, bul. „Lomsko šose“ 246, tel. +359 700 44 155, 934 10 10, www.raider.bg; www.euromasterbg.com; e-mail: info@euromasterbg.com.

Od 2006-te godine firma poseduje sistem upravljanja kvalitetom ISO 9001:2008 sa sertifikata: Trgovinu, uvoz, izvoz i servis profesionalnih i malih električnih, pneumatskih i mehaničkih instrumenata i opšte gvozdurije. Sertifikat je izdat od strane Moody International Certification Ltd., England.

## Tehnički podaci

Parametar	Jedinica mere	Vrednost
Model	-	RD-ECS16X
Napon	V AC	230
Frekvencija naizmenične struje	Hz	50
Snaga	kW	2
Broj vodećih delova lanca	-	52
Korak lanca	inch "	3/8
Debljina od vodećih delova lanca	inch " (mm)	.050 (1.3)
Ulje za lanac	-	SAE 10W30
Zapremina rezervoara za ulje	ml	200
Brzina lanca za sečenje (bez opterećenja)	m/s	12.5
Brzina aktiviranja kočnice	s	0.12
Preporučene dužine mača	min - max	350 - 400 mm, (14" - 16")
Dužina rezanja s mačem od 350 mm (14")	mm	340
Dužina rezanja s mačem od 400 mm (16")	mm	390
Klasa zaštite	-	II

## Prikazani elementi:

1. Prekidač za startovanje.
2. Kuka za zahvatanje produžnog kabla.
3. Zadnji rukohvat.
4. Dugme za blokiranje prekidača za startovanje.
5. Poklopac rezervoara za ulje za podmazivanje lanca.
6. Prednji rukohvat.
7. Poluga kočnice i zaštitnik za ruku.
8. Lanac za sečenje
9. Mač.
10. Zubni točak mača.
11. Šraf za regulisanje zategnutosti lanca.
12. Matica za učvršćivanje mača.
13. Indikator (pokazivač) nivoa ulja za podmazivanje lanca.

## 1. Opšta uputstva za bezbedan rad.

Pažljivo pročitajte sva uputstva. Nepoštovanje, u daljem tekstu, navedenih instrukcija može da dovede do strujnog udara, požara ili teških povreda. Čuvajte ovo uputstvo na sigurnom mestu.

## 1.1. Bezbedno korišćenje električne lančane testere.

Upozorenje!

Licama, koja nisu upoznata s tekstom instrukcija, nije dozvoljeno korišćenje lančane testere.

Električna testera može da se koristi samo za sečenje drveta.

Korisnik preuzima sav rizik u slučaju korišćenja testere za druge namene znajući da to može biti opasno.

Proizvođač ne snosi odgovornost za štetu nastalu nepravilnim korišćenjem lančane testere.

## 1.2. Radno mesto.

Radno mesto treba da je, uvek, čisto, uredno i dobro osvetljeno.

Nered i loše (slabo) osvetljenje mogu da dovedu do nesrećnih slučajeva, posebno pri korišćenju lančanih testera.

Nije dozvoljen pristup deci i drugim licima (posmatračima) radnom mestu.

Nepažnja operatera može da dovede do gubljanja kontrole nad mašinom.

## 1.3. Bezbednost pri radu sa strujom.

1.3.1. Utikač lančane testere treba da odgovara utičnici (kontaktu), koja se koristi. Ni u kom slučaju nije dozvoljena promena konstrukcije utikača. Kada radite s uzemljenim elektroređajima ne koristite adaptere za utikač.

Korišćenje originalnih utikača i utičnica smanjuje mogućnost strujnog udara.

## 1.3.2. Zaštite lančanu testeru od kiše i vlage.

1.3.2.1. Dodir vode s lančanom testerom povećava opasnost od strujnog udara.

1.3.3. Ne koristite kabal za napajanje za aktivnosti za koje nije predviđen, npr. za nošenje testere ili za izvlačenje utikača iz utičnice. Zaštite kabal od ulja, grejnih tela, dodira s oštrim ivicama ili pokretnim delovima mašine.

Oštećeni ili upleteni kablovi povećavaju opasnost od strujnog udara.

1.3.4. Kada koristite lančanu testeru na otvorenom, uključujte je samo u instalacije zaštićene električnim prekidačem Fi (prekidač za zaštitno isključivanje), gde je napon na utičnici, odakle se pokreće DTZ ne veći od 30 mA. Koristite produživače predviđene za rad na otvorenom. Korišćenje produživača, koji su predviđeni za rad na otvorenom, smanjuje opasnost od strujnog udara.

1.3.5. Ako je neophodno korišćenje lančane testere u vlažnim sredinama, mašinu uključujte samo u instalacije zaštićene električnim prekidačem Fi. Korišćenje takvog zaštitnog prekidača i proizvođačka otpornost na vlagu smanjuju opasnost od pojave strujnog udara.

#### 1.4. Lična bezbednost.

Treba koristiti lična zaštitna sredstva: radni kombinizon, zaštitne naočare, zaštitnu obočuu, zaštitnu kacigu, tampone za uši i kožne rukavice. Korišćenje zaštitnih sredstava u određenim uslovima (situacijama) smanjuje rizik od povredivanja.

Ne preceanjajte svoje mogućnosti. Uvek treba da stojte stabilno i da održavate ravnotežu. Na taj način bolje kontrolišete testeru u nepredviđenim situacijama.

Nije dozvoljeno nošenje široke odeće i nakita. Kosa, odeća i rukavice treba da su udaljeni od pokretnih delova. Kosa, odeća ili nakit mogu biti zahvaćeni pokretnim delovima.

#### 1.5. Transport i čuvanje.

Pri prenošenju testere, obavezno postavite zaštitu navlaku (futrolu) na lancu (maču) i aktivirajte kočnicu lanca. Prenošnje uključene i nezaštićene testere može da dovede do povreda.

Testeru treba prenositi držeći je za prednji rukohvat. Držanje testere na drugim mestima nije bezbedno i može da dovede do povredivanja.

Testeru treba kontrolisati. Proverite da li su pokretni elementi dobro učvršćeni, da li nema oštećenih delova. U slučaju utvrđivanja oštećenja, treba ih odkloniti pre sledećeg korišćenja testere. Nepravilno održavanje (servisiranje) mašine može biti uzrok mnogih nesrećnih slučajeva.

Lanac za rezanje treba da je, uvek, čist i s oštrim ivicama. Redovno oštrenje lanca smanjuje rizik od ukleštenja (zaglavljivanja) i olakšava rad.

#### 1.6. Korišćenje i servisiranje.

Periodično treba kontrolisati funkcionisanje kočnice testere. Neispravna kočnica, može da dovede do neisključivanja lanca u opasnim situacijama.

#### 1.7. Bezbednost pri radu.

1.7.1. Budite koncentrisani, kontrolišite svoje pokrete i postupajte pažljivo i razumno. Ne koristite testeru, ako ste umorni ili pod dejstvom narkotika, alkohola ili sedativa. Jedan trenutak nepažnje, pri radu s testerom, može da dovede do izuzetno teških povreda.

1.7.2. Izbegavajte opasnosti od uključivanja testere zbog nepažnje. Ako, pri nošenju testere držite prst na prekidaču za startovanje ili uključujući utikač u struju, a testera je uključena, postoji opasnost od povredivanja.

1.7.3. Pre nego uključite testeru, uverite se, da ste sklonili sve pomoćne instrumente i ključeve.

Pomoćni instrument, zaboravljen na pokretnom delu, može da dovede do oštećenja.

1.7.4. Izbegavajte neprirodne položaje tela. Radite u stabilnom položaju i u svakom trenutku održavajte ravnotežu. Na taj način ćete bolje i sigurnije kontrolisati testeru u neočekivanim situacijama.

1.7.5. Ako u dužem vremenskom periodu nećete koristiti testeru izvucite utikač iz struje. Ova mera isključuje mogućnost uključivanja testere zbog nepažnje.

1.7.6. Čuvajte testeru na mestu, koje je van domašaja dece. Ne dozvolite da testeru koriste lica, koja nisu upoznata s njenim načinom rada i nisu pročitala ova uputstva. Kada je u rukama neiskusnog korisnika, testera može biti izuzetno opasna.

1.7.7. Pažljivo održavajte testeru. Proveravajte da li pokretni delovi funkcionišu besprekorno, da li se ne klimaju, da li ima stomljenih ili oštećenih delova, koji narušavaju ili menjaju funkcije testere. Pre nego ponovo koristite testeru, postarajte se da oštećeni delovi budu remontovani. Mnoge povrede na radu su posledica lošeg servisiranja (održavanja) elektroinstrumenta i aparata.

1.7.8. Držite kabal za napajanje na bezbednom rastojanju od pokretnih radnih instrumenata. Ako izgubite kontrolu nad testerom, kabal može biti presečen ili uvučen od strane radnog instrumenta, što dovodi do povreda.

1.7.9. Nikada ne ostavljajte testeru pre nego se radni instrument u potpunosti ne zaustavi. Instrument, koji se okreće, može doći u dodir s nekim drugim predmetom, što dovodi do gubljenja kontrole nad testerom.

1.7.10. Redovno čistite ventilacione otvore testere.

1.7.11. Ne upotrebljavajte testeru u blizini lako zapaljivih materijala. Varnice mogu da izazovu paljenje takvih materijala.

1.7.12. Nikada ne držite ruke u blizini obrtnih delova instrumenta. Ako dođe do trzaja, instrument može da Vas povredi.

1.7.13. Ne koristite testeru, ako je kabal za napajanje oštećen. Ako dođe, u toku rada, do oštećenja kabla, ne dodirujte ga! Odmah izvucite utikač iz struje!

Oštećeni kabal za napajanje povećava opasnost od strujnog udara.

Nepoštovanje navedenih instrukcija može da dovede do strujnog udara, požara ili teških povreda.

1.7.14. Budite posebno pažljivi pri kraju rezanja. Pri nedostatku otpora, koji daje materijal za obradu, testera pada po inerciji i može dovesti do povredivanja.

1.7.15. Pri radu u dužem vremenskom periodu možete osetiti žmarke (izgubiti osećaj) u prstima ili rukama. U toj situaciji odmah prekinite s radom i napravite neophodnu pauzu, zato što s utrnulim rukama ne možete dobro kontrolisati testeru.

1.7.16. Ako primetite znake umora odmah prekinite s radom.

1.7.17. Testeru možete da obslužujete samo jedno lice. Sva ostala lica treba da se nalaze daleko od zone dejstva testere. To se posebno odnosi na decu i životinje.

1.7.18. Pri uključivanju testere lanac ne treba da se naslanja na materijal predviđen za obradu ili da dodiruje bilo koji drugi materijal (predmet). Lanac treba da je slobodan dok mašina ne dostigne neophodan broj obrtaja.

1.7.19. U toku rada držite testeru čvrsto s obe ruke za rukohvate. Zauzmite stabilan položaj.

1.7.20. Testeru ne treba da koriste deca i omladina. Testeru treba da koriste odrasle osobe, koje znaju da rade s njom. Testeru treba predati drugom licu zajedno s postojećim instrukcijama za upotrebu, održavanje, servisiranje.

1.7.21. Pre nego počnete rad s testerom isključite kočnicu lanca (povucite polugu prema sebi). Poluga ima ulogu zaštitne pregrade za ruku.

1.7.22. Testera se izvlači (vadi) iz materijala za obradu, isključivo, kada se lanac okreće.

1.7.23. Pri sečenju rezane grade ili tankih grana koristite podporu. Ne režite nekoliko dasaka istovremeno, složenih jedna preko druge, kao i materijale koje rukom drži drugo lice ili podupire nogom. To je izuzetno opasno!

1.7.24. Dobro učvrstite dugačke elemente za obradu.

1.7.25. Pri radu na terenu pod nagibom stojte licem okrenutim ka nagibu.

1.7.26. Pri rezanju celom širinom, uvek koristite zubce za oslonac kao podporu.

1.7.27. Ako je nemoguće da rezanje izvršite odjednom, povucite testeru malo unazad, preместite je da se osloni drugim uvek koriste i nastavite rezanje, lako podižući zadnji rukohvat.

1.7.28. Pri horizontalnom rezanju treba da se postavite pod uglom najbližim do 90° naspram materijala. Takva operacija zahteva posebnu pažnju.

1.7.29. Pri zaglavljivanju lanca za vreme rezanja gornjim delom lanca, može doći do trzaja u pravcu operatera. Zbog toga treba rezati koristeći donji deo lanca, jer tada, pri zaglavljivanju lanca, trzaj (odskakanje) neće biti usmeren ka operateru.

1.7.30. Budite posebno obazrivi pri rezanju drveta, koje se cepa. Odrezani komadi drveta mogu da budu izbačeni u bilo kom pravcu i da dovedu do povreda!

1.7.31. Rezanje grana drveća treba da bude izvršeno od strane kvalifikovanog (iskusnog) lica. Nekontrolisano padanje odrezane grane može da dovede do telesnih povreda!

1.7.32. Nije dozvoljeno rezanje prednjim delom mača. To izaziva jak trzaj.

1.7.33. Obratite posebnu pažnju na savijene grane. Takve grane ne treba rezati s donje strane.

1.7.34. Uvek stojte sa strane u odnosu na predviđeni pravac padanja drveta, koje režete.

1.7.35. Kada obarate drvo, uvek postoji opasnost od lomljenja i padanja grana ili drveća, koja se nalaze u blizini. Treba biti izuzetno pažljiv, samim tim što postoji rizik od povredivanja.

1.7.36. Na terenu pod nagibom uvek stojte iznad materijala za obradu, nikada ispod.

1.7.37. Pazite se od drveća, koja se kotrljaju u vašem pravcu. Sklonite se u stranu!

1.7.38. Testera, koja radi, može da se okrene, kada prednji deo mača dodiruje materijal koji se obrađuje. U takvoj situaciji testera može iznenada da odskoči u pravcu operatera (rizik od povredivanja!).

1.7.39. Nije dozvoljena upotreba testere na visinama iznad Vaših ramena ili kada stojite na drvetu, merdevinama, skelama i dr.

1.8. Kako bi izbegli trzaj (odskakanje) testere, treba poštovati sledeća uputstva.

1.8.1. Nikada ne počinite i ne završavajte rezanje prednjim delom mača lanca!

1.8.2. Uvek počnite rezanje s već uključenom testerom i lancem koji je dostigao neophodnu brzinu okretanja!

1.8.3. Proverite da li je lanac dobro naštren.

1.8.4. Nikada nemojte da režete više od jedne grane istovremeno. Za vreme rezanja obratite pažnju na susedne grane. Pri rezanju drveta po celoj širini obratite pažnju na razgranatost okolnog drveća.

## 2. Opis funkcija i namena električne lančane testere.

Električna lančana testera je ručno vođena mašina. Pokreće se pomoću kolektornog jednofaznog elektromotora. Namenjena je za rad u baštama, za rezanje drveta, podrezivanje grana, rezanje drveta za ogrev, kao i za druge operacije vezane za rezanje drveta. Ova električna testera nije predviđena za industrijsku upotrebu, već za ličnu kućnu upotrebu.

Nije dozvoljena upotreba aparata za aktivnosti, različite od njegove namene!

#### Podaci o buci i vibracijama:

Vrednosti su izmerene saglasno EN 60745-2-13:2009/A1:2010.

Nivo zvučnog pritiska  $L_{pA} = 84,5$  dB(A)  
 Nivo snage zvuka  $L_{WA} = 107$  dB(A)  
 Neopredeljenost K = 3 dB.  
 Koristite lampone za ušil.  
 Vrednost vibracionih ubrzanja  $a_h$   
 Prednji rukohvat  $a_{h1} = 8,393$  m/s<sup>2</sup>  
 Zadnji rukohvat  $a_{h2} = 6,002$  m/s<sup>2</sup>  
 Neopredeljenost K = 1,5 m/s<sup>2</sup>

### 3. Priprema za rad.

3.1. Pre nego pristupite prenošenju testere isključite utikač kabla za napajanje iz struje i stavite zaštitnu navlaku (futrolu) na mač i lanac. Testeru prenesite držeći je za prednji rukohvat. Ako je neophodno izvršiti nekoliko operacija rezanja, jednu za drugom, to između ovih operacija testeru treba isključiti pomoću prekidača za startovanje (1).

#### 3.2. Montaža mača (9) i lanca (8) testere.

Testera treba da je isključena iz struje.

Za regulisanje zategnutosti lanca služi šraf s maticom i osiguračem, koji ulazi u za to određeni otvor na maču. Posebno je važno da pri montaži mača osigurač matice uđe u otvor na maču. Okretanjem šrafa (kada je matica za učvršćivanje mača razlabavljena) osigurač se pokreće napred ili nazad i shodno tome lanac se opušta ili zateže. Kočnica treba da je isključena. Povucite polugu kočnice prema prednjem rukohvatu. Poluga kočnice (7) treba da se nalazi u gornjem (vertikalnom) položaju. Otvorite maticu za učvršćivanje mača (12) i skinite zaštitni poklopac kvačila. Postavite lanac (8) na početni zubni točak, koji se nalazi iznad kvačila. Stavite mač (9) preko vodrećeg zavrtanja. Postavite je maksimalno blizu do početnog zubnog točka. Postavite lanac (8) na početni točak lanca i mač (9), vodeći računa da vodeće karike lanca uđu u kanal na maču.

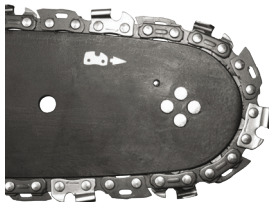

Pomerajte mač (9) udaljavajući ga od vodećeg zubnog točka tako da lanac legne u kanal na maču. Proverite da li se osigurač matice šrafa za regulisanje zategnutosti lanca nalazi u donjem otvoru na maču (9). Stavite poklopac na mesto i lagano pritegnite maticu (12) na maču. Zategnite lanac testere pomoću šrafa za zatezanje lanca (11). Lanac je dobro (ispravno) zategnut kada ga možete podići 3 do 4 mm na sredini mača. Merenje se vrši kada se mač nalazi u horizontalnom položaju. Čvrsto zategnite maticu (12) pridržavajući prednji deo mača. Pre montiranja mača i lanca treba da proverite da li su pravilno postavljene (raspoređene) oštrice za rezanje na lancu (pravilno postavljanje lanca na maču je pokazano (vidi se) na prednjem delu mača). Nosite zaštitne rukavice prilikom provere i montiranja lanca, kako bi izbegli povredjenje oštrim ivicama. Pri postavljanju novog lanca na testeri neophodno je vreme od oko 5 minuta za zagrevanje. U tom periodu izuzetno je važno podmazivanje lanca. Nakon perioda zagrevanja proverite zategnutost lanca i ako je potrebno izvršite korekciju. Često treba proveravati i regulisati zategnutost lanca, zato što labav lanac lako može da spadne s mača, brže se haba ili dovodi do brzog oštećenja (habanja) kvačila.

#### 3.3. Punjenje rezervoara testere uljem.

Rezervoar za ulje kod nove testere je prazan. Zato je pre prve upotrebe neophodno da rezervoar napunite uljem.

Otvorite poklopac rezervoara za ulje za podmazivanje lanca (5).

Nalijte ulje (vodite računa da u rezervoar ne upadne prašina ili drugo trunje).

Zavrtnite poklopac na rezervoaru za ulje (5).

Ne koristite upotrebljavano ili regenerisano ulje, zato što ono može da izazove oštećenje pumpe za ulje. Koristite ulje SAE 10W/30 tokom cele godine. Leti koristite SAE 30W/40, a zimi SAE 20W/30.

### 4. Rad i podešavanje (štelovanje).

#### 4.1. Uključivanje.

Napon u mreži treba da odgovara naponu naznačenom u tabeli s tehničkim podacima na testeri. Pri uključivanju i za vreme rada držite testeru čvrsto, s obe ruke.

Uključivanje – Pritisnite dugme za blokadu (4) prekidača za startovanje, a nakon toga prekidač za startovanje (1). Ako testera ne počne s radom, treba osloboditi polugu kočnice (7).

4.2. Isključivanje – oslobodite prekidač za startovanje (1). Oslobađanje prekidača za startovanje (1) dovodi do zaustavljanja testere. To može biti propraćeno iskrenjem kolektora. To je normalna pojava i ne predstavlja opasnost po testeru. Nakon uključivanja testera odmah počinje da radi na punom broju obrtaja.

#### 4.3. Provera podmazivanja lanca.

Pre nego počnete s rezanjem, proverite podmazivanje lanca i nivo ulja u rezervoaru. Uključite testeru držeći je iznad zemlje nad svetlom podlogom. Ako se vide povećani tragovi od ulja, to znači, da podmazivanje funkcioniše pravilno. Ako nema nikakvih tragova ili su minimalni, treba regulisati količinu ulja za podmazivanje lanca pomoću šrafa (13). Ako i posle regulisanja nema nikakvih rezultata, treba očistiti kanale za dotok ulja od rezervoara do lanca. Ako i tada nema nikakvih rezultata obratite se ovlašćenom servisu.

Ovo regulisanje se vrši, kada je testera isključena uz poštovanje neophodnih zaštitnih mera, gde ni u kom slučaju nije dozvoljeno da mač dodiruje zemlju. Bezbedno je da se održava rastojanje od najmanje 20 cm od zemlje.

Za vreme rada količina ulja u rezervoaru nikada ne treba da je ispod minimalno dozvoljenog nivoa „MIN“.

Nalijte ulje do nivoa „MAX“.

Pri rezanju suvog i tvrdog drveta, kao i pri korišćenju cele radne dužine mača šraf za regulisanje (13) treba postaviti u položaju „MAX“.

Pri rezanju mekog i vlažnog drveta ili pri delimičnom korišćenju radne dužine mača može da se smanji količina ulja za podmazivanje pomoću šrafa za regulisanje (13) okretanjem u pravcu položaja „MIN“.

U zavisnosti od spoljašnje temperature i željene količine ulja, koja se koristi za podmazivanje, s jednim punjenjem rezervoara za ulje, testerom može da se radi od 15 do 40 minuta.

#### 4.4. Sredstva za podmazivanje lanca.

Trajnost lanca i mača testere u velikoj meri zavisi od kvaliteta sredstva, koje se koristi za podmazivanje. Treba koristiti, isključivo, sredstva za podmazivanje, predviđena za lančane testere.

Nikada ne treba koristiti upotrebljavano ili regenerisano ulje za podmazivanje lanca testere.

#### 4.5. Mač lanca testere.

Mač (9) je izložen poseno intenzivnom habanju na prednjem i donjem delu. Kako bi se izbeglo jednostrano habanje usled trenja, preporučuje se da se kod svakog oštrenja lanca vrši rotacija (okretanje) mača. Istovremeno treba očistiti i kanal na maču i otvore za ulje. Kanal na maču ima pravougaonu formu (oblik). Proveravajte kanal odnosno stepen oštećenosti. Postavite lenjir ili gladak pljosnati predmet na mač i spoljašnu površinu zubaca na lancu. Ako zapazite razmak između njih, to znači da je kanal u dobrom stanju. U suprotnom može je, verovatno, dotrajalo i treba ga zameniti.

#### 4.6. Vodeći zubni točak.

Vodeći zubni točak je elemenat, posebno, podložan habanju. U slučaju, kada primetite vidne znake dotrajalosti zubaca lančanog točka, treba ga zameniti. Izhaban (dotrajali) lančani točak dodatno skraćuje vek trajanja lanca. Lančani točak treba promeniti u ovlašćenom servisu.

#### 4.7. Kočnica lanca.

Električna lančana testera je opremljena (posедуje) automatsku kočnicu, koja zaustavlja kretanje lanca, kada dođe do trzaja (odskakanja) za vreme rezanja. Kočnica deluje automatski pomoću inercionog mehanizma. Kočnica lanca može biti aktivirana i ručno premeštanjem poluge (7) u pravcu mača (9). Kočnica se aktivira za 0,15 sekundi.

#### 4.8. Provera kočnice.

Pre svake upotrebe testere treba proveriti delovanje kočnice.

Ostavite uključenu testeru na zemlju i podesite je da radi na najvećem broju obrtaja 1 – 2 sekunde. Uključite (aktivirajte) kočnicu pomerajući polugu (7) napred. Lanac treba da se odmah zaustavi. Alo se lanac zaustavlja sporo ili se uopšte ne zaustavlja, treba zameniti traku (lentu) kočnice i doboš kvačila pre naredne upotrebe testere. Kako bi

osloboditi kočnicu treba premestiti polugu (7) u pravcu glavnog rukohvata (3) dok ne čujete karakteristično šklokjanje. Pre svake upotrebe testere proveravajte delovanje kočnice, kao i to da li je lanac dobro naoštren. To je izuzetno važno, jer omogućava da se eventualno odskakanje ograniči na bezbedan nivo. U slučaju da je kočnica neispravna treba je servisirati (remontovati) u ovlašćenom servisu. Ako motor radi na visokom broju obrtaja, kada je kočnica lanca uključena, to dovodi do pregrevanja kvačica testere. Nakon aktiviranja kočnice lanca, kada motor radi, odmah treba osloboditi prekidač za startovanje i zaustaviti testeru.

#### 4.9. Zatezanje lanca testere.

Za vreme rada testerom lanac se isteže usled zagrevanja. Rastegnuti lanac je labav i može da spadne sa mača.

Olabavite maticu za učvršćivanje (12) mača.

Proverite da li se lanac (8) nalazi u kanalu mača (9).

Pomoću šrafciopera zavrtite u desno šraf za zatezanje lanca (11) dok lanac ne bude dovoljno zategnut. Pažljivo pridržavajte mač u horizontalnom položaju.

Ponovo proverite zategnutost lanca. Treba da možete da podignete lanac od gornjeg dela mača 3 – 4 mm.

Čvrsto zategnite maticu mača (12).

Ne treba preterano zategnuti lanac. Ako je regulisanje izvršeno, kada je lanac zagrejan, može da dovede do prekomernog zatezanja nakon hlađenja.

#### 4.10. Rad sa lančanom testerom.

Pre nego počnete rad treba da se upoznate sa pravilima za bezbedan rad lančanom testerom. Preporučuje se da se obučite (uvežbate) režući nepotrebne komade drveta.

Tako ćete bolje upoznati mogućnosti testere.

Uvek poštujujte pravila o bezbednosti.

Lančanu testeru možete koristiti, isključivo, za rezanje drveta. Nije dozvoljeno rezanje drugih materijala.

Intenzivnost vibracija i efekat trzaja (odskoka) su različiti pri rezanju raznih vidova (vrsta) drveta.

Nije dozvoljeno korišćenje lančane testere kao poluge za podizanje, premeštanje ili deljenje predmeta. U slučaju zaglavlivanja lanca, treba isključiti motor i nabiti plastični ili drveni klin u izrez, kako bi oslobodili testeru. Nakon toga uključite testeru i pažljivo nastavite sa rezanjem.

Pri rezanju nije potrebno jako pritiskati testeru. Treba lagano pritiskati testeru, kada ona radi na maksimalnom broju obrtaja.

Ako za vreme rada dođe do zaglavlivanja testere, ni u kom slučaju je ne treba izvlačiti na silu. To može da dovede do gubljenja kontrole nad testerom i do ranjavanja operatera ili oštećenja testere.

Pre početka rada kočnica lanca treba da je isključena.

Pre početka rezanja, sačekajte da motor dostigne maksimalni broj obrtaja.

Za vreme rada održavajte visok broj obrtaja.

Dozvolite (ostavite) da lanac reže drvo. Samo lagano pritiskajte naniže.

Kako ne bi izgubili kontrolu, pri kraju operacije treba prestati sa pritiskanjem testere.

#### 4.11. Zaštita od odskakanja (trzaja).

Pod odskakanjem (trzajem) se podrazumeva kretanje mača testere naviše ili unazad, što se događa, kada lanac svojim prednjim delom dođe u kontakt sa nekim predmetom.

Uverite se da li je materijal za obradu dobro učvršćen. Za učvršćivanje materijala koristite stege. Pri uključivanju i za vreme rada držite testeru čvrsto s obe ruke. Pri odskakanju testera je van kontrole, tako da se lanac može olabaviti.

Nepravilno (loše) naoštren lanac povećava rizik od odskakanja (trzaja).

Nikada ne treba da režete na visini iznad ramena.

Treba izbegavati rezanje pomoću prednjeg dela mača, zato što to može da dovede do iznenadnog odskakanja testere nazad i naviše. Pri radu sa lančanom testerom treba koristiti kompletnu opremu, kao i odgovarajuće radno odelo.

Demontaža zaštitnih delova, nepravilno servisiranje, održavanje ili nepravilno izvršena zamena mača ili lanca, mogu da dovedu do povećane opasnosti od telesnih povreda pri eventualnom trzaju (odskakanju). Nije dozvoljeno vršenje bilo kakvih promena (bilo kakve rekonstrukcije) na testeri. U slučaju korišćenja samovoljno rekonstruisane testere korisnik gubi sva prava, koja proizilaze iz garancije. Gubljenje garancije može da rezultira korišćenjem testere u suprotnosti sa informacijama u postojećim instrukcijama.

#### 4.12. Zaštita produžnog kabela (produžnika).

Pri radu sa električnom testerom treba koristiti samo produžnike, koji su predviđeni za rad na otvorenom. Presek provodnika treba da je najmanje 1,5 mm<sup>2</sup>. U cilju obezbeđenja bezbednog premeštanja testere treba provući kabal produžnika kroz kuku kabla (2) na zandjem rukohvatu (3), kako bi eliminisali prekomerno zatezanje kabla za napajanje za vrme rada.

Produžnici dužine iznad 30 m smanjuju snagu testere.

#### 4.13. Rezanje malih komada drveta.

Pri rezanju malih komada drveta treba da poštujujte pravila za bezbedan rad i da postupate na sledeći način:

Proverite da li parče materijala ne može da se premesti.

Kraće komade materijala, pre početka rezanja, učvrstite pomoću stega.

Možete da režete samo drvo ili materijale na bazi drveta.

Pre početka rezanja proverite da li testera neće doći u kontakt sa kamenjem ili gvožđem, jer to dovodi do odbijanja testere i oštećenja lanca.

Izbegavajte situacije gde bi uključena testera mogla da dođe u kontakt sa žičanom ogradom ili zemljom.

Pri rezanju grana, koliko god je moguće podupirajte testeru i trudite se da ne režete prednjim delom mača.

Obratite pažnju na prepreke od izdanaka s panjeva, korenje, udubljenja i rupe u zemlji, jer mogu da prouzrokuju nesrećne slučajeve.

#### 4.14. Rezanje drveta.

Obaranje drveta zahteva veliko iskustvo. Ne vršite operacije za koje niste dovoljno kvalifikovani!

Određite pravac padanja drveta, imajući u vidu vetar, nagib drveta, položaj teških grana, težinu rada nakon obaranja i druge okolnosti.

Pri raziščavanju terena oko drveta treba ostaviti dovoljno mesta, kako bi se sklonili (udaljili) za vreme padanja drveta. Obratite pažnju na stabilnost terena.

Treba unapred predvideti i očistiti dva puta za brzu evakuaciju. Oni treba da su pod uglom od oko 45° suprotno od linije predviđenog pravca padanja drveta. Na tim

pravcima ne treba da ima nikakvih prepreka.

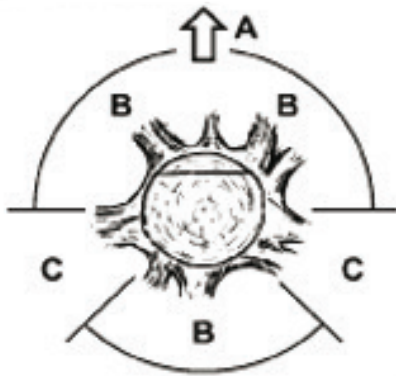

A. Pravac obaranja drveta.

B. Zone opasnosti.

C. Reon (deonica) izvlačenja.

Obaranje se vrši pravljenjem tri reza. Prvo se pravi direktni rez, koji podrazumeva gornji (2) i donji (1) rez, a nakon toga se obaranje završava obarajućim rezom (3). Prvim raspoređivanjem ova tri reza može se kontrolisati pravac padanja drveta.

Napravite prvi gornji rez, pod uglom od jedne trećine prečnika drveta sa strane padanja. Napravite donji, horizontalni rez, spajajući ga s gornjim rezom.

Izvršite završni (obarajući) rez horizontalno sa suprotne strane od pravca padanja, malo više od donjeg reza.

Koristite klinove, kako ne bi došlo do zaglavlivanja lanca testere.

Drvo se obara zabijanjem klina (4) u obarajući rez, a ne sečenjem celom širinom.

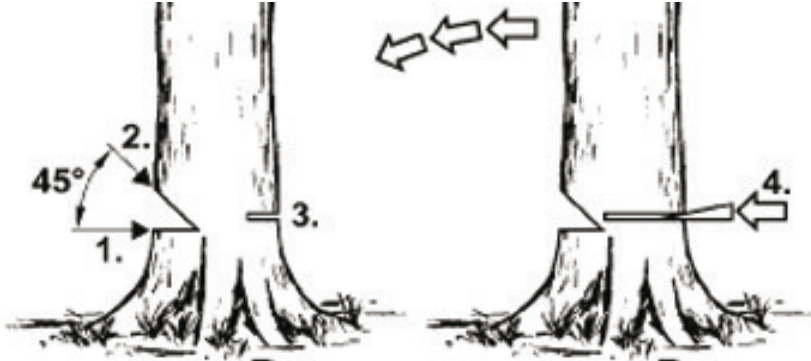

Pri rezanju drveća treba poštovati sva pravila o bezbednosti i postupati na sledeći način.

Ako dođe do zaglavljivanja testere, isključite je i oslobodite lanac pomoću klina. Klinovi treba da su drveni ili plastični. Ni u kom slučaju nije dozvoljeno korišćenje čeličnih ili klinova izrađenih od gvožđa.

Drvo koje pada može povući sa sobom i drugo drveće. Opasna zona obuhvata 2.5m dužine drveta koje se obara. Ako je operater (korisnik) neiskusno lice, preporučuje se da se ne obučava sam, već da pohađa kurs za obuku. Ne treba rezati drva u sledećim situacijama:

Ako ne mogu da se odrede uslovi u opasnoj zoni usled magle, kiše, snega ili sunraka. Ako ne može sa sigurnošću da se odredi pravac padanja drveta zbog jakog vetra.

#### 4.15. Rezanje panjeva.

Pritisak zubce za oslonac u osnovi testere na materijal i izvršite rezanja.

U slučaju kada niste završili rezanje dokraja, iako ste iskoristili sve mogućnosti premeštanja testere, uradite sledeće:

Izvučite mač unazad na izvesno odstojanje od materijala za obradu (lanac treba da se okreće) i premetite lagano glavni rukohvat (3), tako što podupirete zubac za oslonac odozdo i dovršite rezanje podižući glavni rukohvat (3) lagano na gore.

#### 4.16. Rezanje odsečenog drveta.

Uvek treba da stojite stabilno na zemlji. Ne stojte na oborenom drvetu.

Vodite računa da se oboreno drvo ne okrene. Poštujte instrukcije za bezbedan rad, kako bi izbegli trzaje (odskoke) testere. Uvek treba završiti rezanje sa suprotne strane od pravca padanja drveta, kako bi izbegli zaglavljivanje lanca testere. Pre početka rezanja utvrdite pravac padanja drveta, kako bi izbegli zaglavljivanje testere. Prvo rezanje treba izvršiti sa strane pod pritiskom, kako bi ga eliminisali. Pri rezanju oborenog (odsečenog) drveta prvo izvršite rezanje do 1/3 njegovog prečnika, nakon toga ga okrenite drvo i dovršite rezanje sa suprotne strane. Pri rezanju odsečenog (oborenog) drveta ne treba dozvoliti da lanac uđe u zemlju ispod njega. Nepoštovanje ovog pravila može da dovede do momentalnog oštećenja lanca. Pri rezanju oborenog (odsečenog) drveta, na terenu pod nagibom, operater treba da je uvek na višem položaju u odnosu na drvo.

#### 4.17. Rezanje drveta korišćenjem podpore.

Pri rezanju drveta, koje se naslanja na stabilnu podporu, u zavisnosti od mesta rezanja, uvek treba prvo napraviti rez do dubine od jedne trećine prečnika sa strane gde je opterećenje, a nakon toga završiti rezanje sa suprotne strane.

#### 4.18. Rezanje i podrezivanje grana i zbnja.

Rezanje grana oborenog drveća počnite odozdo i produžite u pravcu krošnje. Male grane treba rezati odjednom (jednim zamahom). Proverite na koju stranu je grana naklonjena. Nakon toga izvršite rezanje sa strane gde je opterećenje, da bi završni rez napravili sa suprotne strane. Vodite računa da odrezana grana ne odskoči unazad. Pri rezanju grana na drveću, uvek treba da se reže odozgo na dole, dozvoljavajući odrezanoj grani da slobodno padne na zemlju. U nekim slučajevima može biti neophodno rezanje grane odozdo. Treba biti posebno pažljiv pri rezanju grane pod pritiskom. Takva grana može nakon završetka rezanja da odskoči i udari operatera. Ne treba da režete grane penjući se na drvo. Ne treba da stojite na merdevinama, platformama, drveću ili drugim sličnim pozicijama, koje mogu da dovedu do gubljenja ravnoteže i kontrole nad testerom. Ne treba vršiti rezanje na visinama iznad Vaših ramena. Testeru držite, uvek, čvrsto s obe ruke.

#### 4.19. Bezbedan rad lančanom testerom.

Ni u kom slučaju ne koristite testeru kada pada kiša ili ima vlage. Ako dođe do oštećenja produžnika odmah izvučite utikač iz struje (kontakta). Nikada ne radite s oštećenim kablom za napajanje. Svi delovi treba da su montirani pravilno i da odgovaraju zahtevima, koji obezbeđuju pravilan (siguran) rad testere. Svaki element ili deo, koji je oštećen, treba odmah zameniti.

#### 5. Održavanje i servisiranje.

Pre pristupanja bilo kakvim operacijama na instaliranju, regulisanju, održavanju ili servisiranju obavezno izvučite kabal iz struje.

##### 5.1. Čuvanje.

Obratite pažnju na ventilacioni otvori na korpusu motora, uvek, budu čisti.

Za čišćenje plastičnih delova koristite slab rastvarač i sunder. Dozvoljeno je sprovođenje samo onih operacija održavanja, koje su opisane u postojećim instrukcijama. Sve ostale operacije mogu biti izvršene u ovlašćenom servisu. Nije dozvoljeno vršenje bilo kakvih promena na konstrukciji testere. Kada se testera ne koristi, treba je čuvati, nakon čišćenja, na ravnom i suvom mestu, koje je van domašaja dece.

##### 5.2. Mač i lanac za sečenje.

Na svakih 5 (pet) sati rada treba proveriti stanje mača i lanca. Razlabavite i odvrnite maticu mača (12). Skinite poklopac i demontirajte mač (9) i lanac (8). Očistite otvore za ulje i kanal na maču (9). Podmažite prednji točak (10) kroz otvore, koji se nalaze na prednjem delu mača. Proverite stanje lanca (8).

##### 5.3. Skidanje lanca testere.

Na instrumente za rezanje treba obratiti posebnu pažnju. Instrumenti za rezanje treba da su, uvek, oštri i čisti, što garantuje bezbedno izvršenje radova, bez kvarova. Rad testerom, koja ima tup lanac, dovodi do ubrzanog habanja lanca, mača i pokretnog točka lanca, a može da dovede i do kidanja lanca. Izuzetno je važno pravovremeno oštrenje lanca. Oštrenje lanca je složena operacija. Samostalno oštrenje lanca zahteva korišćenje specijalnih instrumenata i znanja. Preporučuje se da ove operacije izvrši kvalifikovano lice.

Svaki vid neispravnosti treba da bude odstranjen u ovlašćenom servisu RAIDER.



#### 6. Zaštita životne sredine.

U cilju zaštite životne sredine elektroinstrumentsat i njegovo pakovanje treba predati na odgovarajuću preradu, kako bi se ponovo iskoristile sirovine u njima. Ne odlažite elektroinstrumente zajedno s organskim otpacima! Saglasno Direktivi Evropske unije 2012/19/EC dotrajali električni aparati, koji se više ne mogu koristiti, treba da se odlažu posebno, kako bi se predali na adekvatnu preradu za ponovno iskorišćavanje sirovina koje poseduju.

### Objašnjenja korišćenih piktograma.



Pročitaj uputstvo za upotrebu, poštuj upozorenja i uslove za bezbedan rad, koja se u njemu nalaze!



Koristiti sredstva za zaštitu (kacigu, zaštitne naočari, zaštitu za sluh).



Koristi zaštitnu odeću.



Koristi zaštitnu obuću.



Koristiti zaštitne rukavice.



Čuvati od uticaja vlage.



Pažnja, pridržavati se opštih mera opreza.



Opasnost od pojave odbijanja.



Isključiti struni kabl pre početka operacija vezanih za korišćenje ili popravku.

# RO

## INSTRUCȚIUNILE ORIGINALE DE UTILIZARE

Stimate prieten,

Felicitări pentru achiziționarea fierastrului cu lanț marca RAIDER. Fiind corect instalate și operate, produsele Raider sunt unelte electrice sigure și fiabile. Pentru confortul dumneavoastră o rețea de 10 puncte de service a fost creată în întreaga țară. Înainte de a utiliza fierastrul cu lanț, va rugăm să citiți cu atenție toate instrucțiunile, recomandările și pastrările în continuare în condiții de siguranță, de referință pentru tot ceea ce vă va folosi produsul. În cazul în care va decideți în a vinde sau a înainta acest produs unui nou proprietar, va rugăm să vă asigurați că "Manualul de Instrucțiuni" este disponibil cu el, astfel ca noul proprietar să se familiarizeze cu măsurile de siguranță și instrucțiunile de utilizare.

S.C. Euromaster S.R.L este un reprezentant autorizat al producătorului și proprietar al mărcii Raider.

Adresa: Str. Horia, Cloșca și Crisan, nr. 5, hala 3, Otopeni, Ilfov, tel 021.3510106, www.raider.bg; www.euromasterbg.com; e-mail: service@euromasters.ro.

Începând cu anul 2006 compania a introdus și menținut Sistemul de Management al Calitatii conform ISO 9001:2008, cu un domeniu de certificare: comerț, import, export și de servicii de scule electrice, aer mecanice și hardware hobby. Certificatul a fost emis de către Moody International Certification Ltd., Anglia.

Date tehnice

parametru	măsurare unitate	valoare
Model	-	RD-ECS16X
Tensiune de alimentare	V AC	230
Frecvența	Hz	50
Putere	kW	2
Numărul de legături	-	52
Tip distanța lanț	inch "	3/8
Măsura lanț	inch " (mm)	.050 (1.3)
Ulei pentru lanț	-	SAE 10W30
Volumul rezervorului de ulei pentru lanț	ml	200
Viteza maximă a lanțului	m/s	12.5
Timp de activare frana lanț	s	0.12
Lungimea recomandată a țije de ghidare	min - max	350 - 400 mm, (14" - 16")
Lungimea de tăiere cu țija de ghidare 350 mm (14 ")	mm	340
Lungimea de tăiere cu țija de ghidare 400 mm (16 ")	mm	390
Clasa de protecție	-	II

Descriere desen:

1. Buton pornit/oprit.
2. Carlig pentru cablu alimentare.
3. Maner spate.
4. Buton blocare.
5. Buson pentru rezervorul de ulei.
6. Maner fata.
7. Levier frana siguranta.
8. Lanț.
9. Lama ghidaj.
10. Pinion ghidaj.
11. Surubul de reglarea întinderii lanțului.
12. Piulița de siguranță.
13. Indicatorul nivelului de ulei.

1. Instrucțiuni de protecție / folosire.

Când folosiți echipamente electrice, trebuie luate anumite măsuri de siguranță de bază, pentru a reduce riscul incendiilor, electrocutării și accidentelor. Citiți și păstrați toate aceste instrucțiuni înainte de a utiliza produsul.

1.1. Folosirea în siguranță a fierăstraului electric.

AVERTISMENT!

Persoanele nefamiliarizate cu conținutul manualului de utilizare nu sunt în măsură să folosească acest fierastru electric. Folositi fierastrul electric doar pentru taierea lemnului. Altă utilizare a ferăstrăului cu lanț este responsabilitatea exclusivă a utilizatorului, care ar trebui să aibă în vedere faptul că acesta poate fi periculos. Producătorul nu este responsabil pentru pierderile și daunele rezultate din folosirea necorespunzătoare a fierăstraului electric.

1.2. Locul și siguranța zonei de lucru.

Pastrați locul de muncă curat și asigurativă ca este bine luminat. Dezordinea și lumina insuficientă favorizează producerea de accidente. Nu permiteți accesul copiilor sau a vizitatorilor în zona de lucru!

1.3. Protejați-vă împotriva electrocutării.

1.3.1. Stecherul drujbei trebuie să fie adecvat pentru contact. Structura stecherului nu trebuie modificată sub nicio formă. Nu folosiți adaptoare pentru alte tipuri de prize. Folosirea prizelor și stecherelor originale reduce riscul electrocutării.

1.3.2. Pastrati si folositi drujba intr-un locuri ferite de ploaie si umezeala. Infiltrarea apei in drujba creste riscul de electrocutare.

1.3.3. Nu folosiți cablul de alimentare în alt scop decât cel destinat (nu carati drujba ținând-o de cablu și nu scoateți stecherul din priză tragând de cablu). Protejați cablul de caldura, ulei sau obiecte ascutite. Cablurile deteriorate sau rasucite cresc riscul de electrocutare.

1.3.4. Când lucrați cu drujba în aer liber, cuplați dispozitivul numai în instalații electrice cu împământare, cu o intensitate de maxim 30mA, folosind un prelungitor adecvat pentru lucrul în aer liber. Utilizarea unui prelungitor adecvat scade riscul de electrocutare.

1.3.5. Dacă utilizarea drujbei într-un loc umez nu poate fi evitată, folosiți o sursă de electricitate cu împământare, reducând astfel riscul de electrocutare.

1.4. Siguranța personală.

Folosiți echipament de protecție, precum salopeta de lucru, ochelari de protecție, pantofi de protecție, casca de protecție, casti, manusi de piele. Folosirea echipamentului de protecție adecvat reduce riscul de accidentare. Nu vă supraestimați abilitățile. Pastrați-vă poziția și echilibrul. În felul acesta veți avea un control ridicat asupra drujbei în situații neprevăzute. Nu purtați haine largi sau bijuterii. Nu apropiați parul, hainele sau manșile de partile drujbei aflate în mișcare. Hainele largi, bijuteriile sau parul lung pot fi prinse în partile drujbei aflate în mișcare.

1.5. Transportul și depozitarea.

Când transportați drujba, puneți aparatul peste lanț și acționați frana lanțului. Dacă transportați drujba neasigurată sau în funcțiune va puteți accidenta. Drujba trebuie carată doar de manerul frontal. Alte parti nu pot asigura o prindere adecvata si va puteți accidenta. Verificati-va drujba. Verificati alinierea si prinderea partilor mobile,

verificati daca exista fisuri sau alti factori care pot afecta functionalitatea acestora. In cazul in care ati descoperit defectiuni, reparati druja inainte de folosire. Intretinerea necorespunzatoare a drujbei poate provoca numeroase accidente. Lantul trebuie sa fie curat si ascutit. Intretinerea corespunzatoare a partilor ascutite ale lantului reduce riscul blocarii si faciliteaza operarea fierastraului electric.

#### 1.6. Utilizarea si intretinerea fierastraului electric.

Verificati periodic functionarea corecta a franei pentru lant. In situatii de urgenta, o frana nefunctionala poate impiedica decuplarea lantului.

#### 1.7. Instructiuni de securitate.

1.7.1. Pastrati-va concentrarea, urmariti functionarea cu grija si actionati cu precautie si prudenta. Nu folositi fierastraul electric cand sunteti obosit sau sub influenta medicamentelor, alcoolului sau a narcoticilor. Un moment de neatenție in timpul folosirii fierastraului electric poate provoca accidente grave.

1.7.2. Evitati pornirea accidentală a mașinii. Nu transportați mașini conectate la rețea cu degetul pe butonul de pornire. Asigurați-vă că butonul este OFF înainte de a o porni.

1.7.3. Asigurați-va ca ati indepartat toate unelteile si cheile inainte de pornirea fierastraului electric. Unelele uitate pe partile mobile pot provoca accidente.

1.7.4. Evitati pozitiile de lucru obositoare.

1.7.5. Deconectati mașina când nu o folosiți, înainte de efectuarea operațiilor de service și atunci când schimbați accesoriul cum ar fi discurile, vârfurile sau lamele.

1.7.6. Nu permiteți accesul copiilor în zona de lucru. Nu lăsați vizitatorii să atingă mașina sau butonul de extensie. Vizitatorii nu trebuie să aibă access la zona de lucru.

Depozitați mașina într-un loc sigur. Atunci când nu o folosiți, mașina trebuie să fie păstrată într-un loc uscat, închis și ferit de accesul copiilor.

1.7.7. Intrețineți mașinile cu grijă. Păstrați instrumentele de tăiere curate și ascuțite pentru a utiliza mai bună și mai sigură. Respectați instrucțiunile de ungere și schimbare a accesoriilor. Inspectați periodic cablul de alimentare și în caz de defecțiune contactați un centru de service. Inspectați periodic cablurile de extensie și înlocuiți-le, în caz de defecțiuni. Păstrați mânerul uscat, curat și nepătate cu ulei sau unsoare. Verificați părțile deteriorate. Înainte de a folosi mașina, trebuie să verificați dacă aparatura sau alte piese sunt deteriorate pentru a stabili dacă mașina va funcționa corespunzător. Verificați dacă funcționarea pieselor în mișcare este corectă, dacă există piese care se mișcă independent, prezintă rupturi sau alte defecțiuni ce afectează utilizarea lor. Toate piesele și aparatura defecte trebuie reparate sau înlocuite la un atelier de service autorizat, dacă nu sunt date alte instrucțiuni în cartea tehnică a mașinii. Toate întreruptoarele defecte trebuie înlocuite la un service autorizat. Nu folosiți mașina dacă întreruptorul nu pornește și nu oprește mașina corect.

1.7.8. Pastrati o distanta corespunzatoare intre cablul de alimentare si lantul aflat in functiune. Daca pierdeti controlul fierastraului electric se pot provoca rani grave sau chiar moartea.

1.7.9. Nu lasati jos fierastraul electric inainte ca lantul sa se opreasca complet din rotire. Acesta poate atinge obiectele din jur, rezultand in pierderea controlului fierastraului.

1.7.10. Folositi echipamentul de absorbtie a prafului. Dacă mașina este prevăzută cu dispozitive de absorbtie și depozitare praf, asigurați-vă că acestea sunt conectate și folosite corespunzător.

1.7.11. Nu folosiți fierastraul electric în preajma materialelor inflamabile. Scanteile pot provoca aprinderea materialelor inflamabile.

1.7.12. Nu țineți mâinile în preajma partilor fierastraului aflate în mișcare. Dacă atingeți partile mobile aflate în funcțiune va fi produsă accidenta.

1.7.13. Nu folosiți fierastraul electric în cazul în care cablul de alimentare este deteriorat. Dacă ati constatat o deteriorare în timpul operării, nu atingeți cablul. Scoateți cablul din priză. Cablurile deteriorate cresc riscul de electrocutare. Nerespectarea instrucțiunilor de mai înainte pot duce la electrocutare, incendiu și/sau accidente grave.

1.7.14. Fiti foarte atenti la finalizarea unei taieri, deoarece neavand suport in materialul procesat, fierastraul poate cadea din inertie, provocand accidente.

1.7.15. Folosind produsul mult timp, puteti resimti furnicaturi si amorteala a degetelor si mainilor.

Opriti-va din munca, deoarece starile de amorteala pot reduce precizia folosirii drujbei.

1.7.16. La primele semne de oboseala opriti imediat munca.

1.7.17. Doar o persoana poate folosi fierastraul într-un moment dat. Toate celelalte persoane vor fi în afara ariei de lucru a fierastraului, în special copiii și animalele.

1.7.18. La pornirea fierastraului, lantul nu trebuie săprindă materialul procesat sau sa atingă ceva.

1.7.19. Cand lucrați cu fierastraul, țineți-l cu ambele mâini de ambele manere. Adoptati o pozitie ferma a corpului.

1.7.20. Copiii si tinerii nu pot folosi fierastraul. Accesul la fierastrau este permis doar adulților care știu sa foloseasca unealta. Acest manual de instructiuni ar trebui sa fie livrat cu fierastraul.

1.7.21. Inainte de a incepe sa taiati, setati parghia de frana a lantului in pozitia corecta ( trageti-l spre dumneavoastra ). Este de asemenea o protectie pentru mana.

1.7.22. Intedeptati fierastraul de material taiat doar atunci cand lantul este in miscare.

1.7.23. Cand taiati cherestea sau crengi subțiri, folosiți un suport ( capra ). Nu taiati mai multe plăci de lemn deodată ( amplasate una peste cealalta ), sau material ținut cu piciorul sau de către o alta persoană.

1.7.24. Obiectele lungi, trebuie fixate ferm înainte de taiere.

1.7.25. Cand lucrați pe un teren în panta, ramaneți cu fata catre panta.

1.7.26. Atunci cand taiati, tineti fierastraul de manerul din spate si ghidati-l cu manerul din fata.

1.7.27. In cazul in care, taierea nu se poate realiza din prima, trageti fierastraul putin in spate si continuati taierea, ridicand unghiul de manerul din spate.

1.7.28. Cand taiati pe plan orizontal, pozionati-va la un unghi cat mai aproape de 90° de linia de taiere, o astfel de operatiune necesitand mai multa concentrare.

1.7.29. Cand lantul este ciupit la taierea cu varful , fierastraul ar putea recula catre operator. Din aceasta cauza, taiati cu partea dreapta a lantului de fiecare data cand este posibil. Apoi, în caz de risc de înțepare, efectul de recul schimba direcția de deplasare de la operator.

1.7.30. Fiti foarte atenti atunci cand taiati lemnul, deoarece exista riscul de divizare a aschiilor. Bucati de lemn, care sunt taiate pot fi aruncate in orice directie (ris de vatamare corporala!).

1.7.31. Doar persoanele instruite pot sa taie crengile copacilor! Caderea necontrolata a unei crengi de copac constituie un risc de vatamare corporala!

1.7.32. Nu taiati cu varful lamei de ghidare ( risc de recul ).

1.7.33. Acordati o atentie deosebita crengilor de sub tulpina. Nu taiati ramuri, care atarna în mod liber, de mai jos.

1.7.34. Intodeauna stati la marginea partii de linie de prezis caderea copacului care urmeaza sa fie taiat.

1.7.35. In timpul caderii unui copac, exista riscul ca ramuri sau copaci din apropiere sa se rupe si sa cada. Fiti foarte atenti.

1.7.36. Aveti grija la bustenii care se pot rostogoli spre tine. Sariti deoparte!

1.7.37. Fierastraul in lucru are tendinta sa se roteasca atunci cand lama de ghidare atinge materialul procesat. In acest caz, fierastraul poate scapa de sub control si poate sari spre operator (ris de vatamare corporala).

1.7.38. Nu folositi fierastraul mai sus de nivelul umerilor, sau stand într-un copac, pe o scara, scela etc.

1.8. Pentru a preveni reculul fierastraului folositi instructiunile.

1.8.1. Niciodata nu incepeti taierea cu varful lamei de ghidare.

1.8.2. Intodeauna incepeti sa taiati cu drujba oprita.

1.8.3. Asigurați-va ca lantul este ascutit.

1.8.4. Nu taiati mai multe ramuri deodată.

2. Constructie si folosire.

Druja electrica este o scula de mana. Druja este actionata de un motor cu comutare într-o singura faza.

Utilizati numai in concordanta cu instructiunile producatorului.

Nivel de zgomot si vibratii.

Valorile măsurate au fost determinate conform EN 60745-2-13:2009/A1:2010.

Presiune zgomot  $L_{WA}$  = 85,9 dB (A)

Putere zgomot  $L_{WA}$  = 107 dB (A)

Zgomotul si presiunea pot fi decalate cu maxim  $K = 3$  dB.

Purtati casti de protectie si doape de urechi!

Valoarea vibrațiilor:

Mânerul din față  $a_{hv}$  = 8,393 m/s<sup>2</sup>

Mânerul din spate  $a_{hv}$  = 6,002 m/s<sup>2</sup>

Incertitudine  $K = 1,5$  m/s<sup>2</sup>

3. Pregatiri de folosire.

3.1. Inainte de a cara drujba scoateti-o din priza si infasurati firul. Tineti de partea frontala

3.2. Instalarea barii de protectie si lantului

Deconectati mai intai. Utilizati surubul de ajustare pentru tensiunea lantului. Bara de ghidare si lantul sunt furnizate separat. Manerul de frana trebuie pozitionat in pozitie verticala. Desfaceti bara de ghidare si scoateti carcasa. Montati lantul in locatia din spatele ambreiajului. Instalati la loc bara de ghidare si impingeti inainte roata de lant. Asigurați-va ca surubul de ajustare este în mijlocul localului și ajustati dacă este necesar. Strangeti lantul la o distanta de 3-4mm fata de bara de ghidare. Strangeti ferm bara de ghidare tinand-o de varf. Asigurați-va ca ati montat lantul in pozitia corecta(cu sageata spre varful lamei,pe partea de sus). Purtati manusi de protectie pentru a nu va taia in marginile ascutite.Lantul nu necesita o scurta perioada de rodaj, cam 5 minute. Lantul trebuie uns foarte bine in aceasta perioada. Verificati si ajustati periodic tensionarea lantului. Lantul neastans poate iesi de pe lama de ghidare cu consecinte grave.



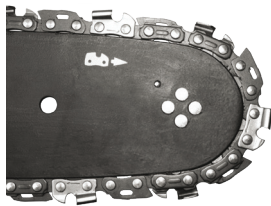

### 3.3. Umplerea tancului de ulei.

Umpleti cu ulei inainte de prima folosire. Folositi SAE10W/30 pentru tot anul sau 30W/40 vara si 20W/30 iarna.

#### 4.1. Operare si setari.

##### 4.1. Pornire/Oprire.

Porniti si asigurati-va ca manerul de frana nu este blocat. Oprire – slabiti presiunea pe buton pana cand drujba se opreste. Cand porniti drujba lucreaza cu viteza maxima din start.

##### 4.3. Verificati ca lantul sa fie uscat.

Permanent verificati nivelul de ulei din tanc. Atunci cand porniti drujba trebuie sa ramana urme de ulei pe lemn. Daca nu raman urme mariti debitul de ulei prin ajustarea butonului. Curatati orificiul de ulei periodic. Orice ajustare se face cu drujba oprita. Nu permiteti ca bara de ghidare sa atinga vreun obiect. Pastrati o distanta de min 20cm fata de pamant.(folositi surubul din partea de sub fierastrau).MIN pozitie – debitul de ulei scade. MAX pozitie – debitul de ulei creste. Atunci cand taiati lemne uscate setati pe pozitia MAX. In functie de temperatura ambientala durata de operare cu un tanc plin de ulei este de 15 pana la 40 de minute.

##### 4.4. Lubrifierea lantului.

Durabilitatea lantului si a lamei de ghidare depinde foarte mult de calitatea lubrifiantului. Folositi numai lubrifianti specifici pentru drujbe. Niciodata nu lubrifiati fierastrau cu ulei rafinos.

##### 4.5. Lama de ghidare lant.

Lama de ghidare este expusa la uzura mai ales la varf si la baza. pentru a preveni uzura prin frecare se recomanda sa intoarceți lama de ghidare de fiecare data cand lantul este ascutit. Cu ocazia ocazie se mai recomanda curatarea si lubrifierea lamei de ghidare.

##### 4.6. Roata de ghidare lant.

Ghidarea lantului genereaza o uzura majora pentru roata de ghidare. Inlocuiti roata de ghidare cand observati semne clare de uzura a acestei piese. O roata de ghidare uzata reduce durabilitatea lantului. Se recomanda ca inlocuirea acestei piese sa se faca de catre un service autorizat.

##### 4.7. Frana lantului.

Fierastrau electric dispune de frana automata care opreste lantul in caz de recul in timpul functionarii. Frana se poate activa si manual prin deplasarea manetei de frana spre lama de ghidare. Comutarea fraanei opreste miscarea lantului in 0,12 sec.

##### 4.8. Frana de siguranta a lantului.

Inainte de fiecare utilizare a fierastraului electric este necesar sa va asigurati ca frana functioneaza corect. Porniti fierastrau electric, jos, pe pamant si accelerati complet pentru a ajunge la viteza maxima apoi impingeti maneta de frana inainte. lantul trebuie sa se opreasca imediat. In cazul in care lantul se opreste incet sau nu se opreste deloc, inlocuiti banda de frana si tamburul de ambreiaj inainte sa folositi din nou fierastrau electric. Pentru inlocuirea acestor piese se recomanda sa apelati la un service specializat. Pentru a elibera frana, trageți maneta de frana spre manerul principal. In cazul in care fierastrau electric functioneaza la viteza mare cu frana de lant activata, ambreiaj se va supraincalzi. In acest caz, opriti fierastrau cu lant prin activarea comutatorului OPRIT.

##### 4.9. Ajustarea tensiunii lantului fierastraului.

Dupa multe ore de utilizare, din cauza temperaturii mari, lantul fierastraului electric se poate slabi.

Slabiti piulita de fixare a lamei de ghidare. Asigurați-vă că lanțul (8) rămâne în canelura de ghidare a lamei de ghidare (9). Folosiți o șurubelniță miscand-o în sensul acelor de ceasornic pentru a slabi ușor piulita ( tineti lama de ghidare in pozitie orizontala). Verificati tensiunea lanțului din nou (ar trebui să aveți posibilitatea de a ridica lanțul de aproximativ 3 - 4 mm). Strângeți cu fermitate piulitele de fixare ale lamei de ghidare. Nu supra-tensionati lanțul.

##### 4.10. Operarea fierastraului electric.

Inainte de a incepe operatiunea planuita, familiarizati-va cu sectiunile din manual ce contin instructiunile de siguranta si modul de operare al uneltei. Este recomandat sa castigati experienta folosind bucati mici de lemn. Intotdeauna cititi instructiunile de siguranta. Folositi drujba numai pentru taierea in lemn. taierea altor materiale este interzisa. Nu utilizati fierastrau cu lant ca parchie pentru a muta diferite obiecte. Atunci cand fierastrau electric este prins in lemn, opriti motorul si eliberati fierastrau, apoi porniti aparatul din nou si incepeti cu grija utilizarea. Nu fixati fierastrau intr-un punct stationar. Este interzisa atasarea la fierastrau electric a altor dispozitive care nu sunt avizate de catre producator. Nu este necesar sa forțati fierastrau electric în timpul utilizării, se folosește cu o presiune usoara. Cand fierastrau este prins in lemn in timpul taierii, nu se va scoate forțat, acest lucru poate duce la pierderea controlului asupra aparatului. Eliberati frana inainte de a incepe utilizarea fierastraului electric. asteptati ca instrumentul sa atinga viteza maxima inainte de utilizare. Mentineti tot timpul o viteza maxima. Taierea se va face prin presare usoara asupra fierastraului. Opriti apasarea la sfarsit pentru a evita pierderea controlului asupra aparatului.

##### 4.11. Protejarea impotriva reculului.

Reculul este o mișcare a lamei de ghidare în sus și / sau inapoi, ceea ce se întâmplă atunci când o parte din lanțul de pe lama de ghidare întâlnește un obstacol. Asigurați-vă că materialul de prelucrat este bine fixat. Folosiți cleme pentru a fixa materialul. Țineți fierăstrăul cu lanț cu ambele mâini atunci când îl porniți și în timpul funcționării. În timpul reculului fierăstrăul cu lanț nu poate fi controlat și lanțul este slabit. Lanțul incorect ascuțit crește riscul de recul. Nu tăiați peste nivelul umerilor. Evitați tăierea cu vârful lamei de ghidare, acesta poate provoca recul brusc - inapoi și în sus. Utilizați întotdeauna echipamentul de siguranță complet și haine de lucru adecvate atunci când folosiți fierăstrăul cu lanț. Nu modificați niciodată ferăstrăul, în nici un fel. Prin utilizarea fierastraului cu lant modificat utilizatorul își pierde toate drepturile de garanție. Se pierde garanția, de asemenea, atunci când ferăstrăul cu lanț nu este utilizat în conformitate cu informațiile conținute în acest manual.

##### 4.12. Folosirea in siguranta a prelungitorului.

Pentru fierastrau cu lant veti utiliza numai prelungitoare concepute pentru operatiuni în aer liber. Secțiunea transversală a cablului de extensie trebuie să fie de cel puțin 1,5 mm patrati. Pentru a asigura funcționarea în condiții de siguranță a fierastraului cu lant puneți prelungitorul în cârligul (2) pe manerul din spate (3). Folosirea prelungitoarelor mai lungi de 30 m pot reduce puterea fierastraului cu lant.

##### 4.13. Taierea bucaților de lemn.

Când taiati lemnul folositi ghidajele trasate pentru sigurata muncii, după cum urmează:

Asigurați-vă că bucata de lemn nu se poate misca. Folositi cleme pentru a fixa piese scurte de material inainte de taiere. Taiati doar lemn sau materiale asemanatoare lemnului. Inainte de taiere a asigurați va fierastrau cu lant nu va lua contact cu pietre sau cuie, deoarece ar putea provoca deteriorarea lanțului. Evitați situatiile în care fierastrau poate atinge garduri electrice sau pamant. Aveți grija la obstacole cop buturugi,radacini inunfite in pamant sau gropi deoarece pot produce accidente.

##### 4.14. Taierea unui copac trebuie sa aiba o anumita experienta. Nu incercati sa realizati activitati pentru care nu sunteti calificati!

Pentru a dobori un copac trebuie sa tineti cont de urmatoarele:

Definirea liniei unde veti taia se va face luand in considerare directia si puterea vantului,inclinarea copacului,pozitia crengilor mai grele, precum si alti factori ce ar putea influenta taierea/doborarea copacului.

In momentul legarii funiei pentru doborare asigurati va aderenta precum si o cale de scapare in caz ca traiectoria este una gresita.

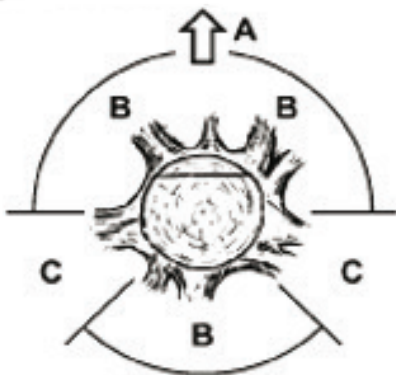

- A. Directia in care va cadea copacul.  
 B. Zonele de risc.  
 C. Cai de scapare/refugiul.

fi  
 din diametru. Realizati apoi cea de a 2-a crestatura, la orizontala, unind-o la caput cu prima. (1-2 fig din stanga jos). Realizati apoi cea de-a 3-a crestatura, pe partea opusa, la o inaltime putin mai mare fata de cea opusa la orizontala. Insetati pana la timp pentru a evita blocarea lantului in copac. Dobarati copacul mai degraba prin lovirea peni introduse decat prin taierea excesiva cu drujba.

Taierea se va realiza dupa realizarea a 3 crestaturi. Ajustarea directiei caderii poate fi facuta prin acestea. Realizati prima crestatura la 45 de grade si adanca cam de o treime din diametru. Realizati apoi cea de-a 2-a crestatura, la orizontala, unind-o la caput cu prima. (1-2 fig din stanga jos). Realizati apoi cea de-a 3-a crestatura, pe partea opusa, la o inaltime putin mai mare fata de cea opusa la orizontala. Insetati pana la timp pentru a evita blocarea lantului in copac. Dobarati copacul mai degraba prin lovirea peni introduse decat prin taierea excesiva cu drujba.

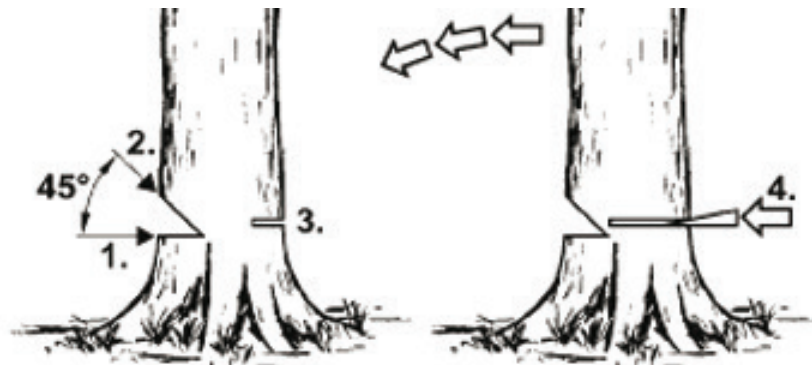

Daca lantul este blocat, opriti unealta si eliberati-o folosind o pana. Nu folositi niciodata pene confectionate din otel sau din material casante.

Dobararea copacului poate conduce la doborarea altora, prin cadere.

Zona de siguranta este de 2.5 ori mai mare decat inaltimea copacului, radiant.

Daca operatorul drujbei este lipsit de experienta se recomanda sa fie insotit de cineva experimentat. Nu taiati copacii cand:

Conditile in zona de risc sunt nefavorabile, exista vant, ceata, ploaie, intuneric.

Traectoria caderii nu poate fi determinate precis din cauza vantului, a cetii sau a altor factori.

4.15. Taierea trunchiurilor.

Apasati tepii de langa lama in trunchi si realizati taierea fara a forta lantul in material.

4.16. Taierea trunchiurilor asezate pe pamant.

Pastrati intotdeauna o aderenta buna pe pamant. Nu stati pe trunchi. Blocati trunchiul ca nu cumva sa se roteasca in timpul taierii. Intotdeauna terminati taierea din partea opusa din care ati inceput pentru a evita blocarea lantului. Inainte de a incepe taierea verificati si evitati zonele in care din cauza presiunii sau a greutatii lantul s-ar putea bloca. La taierea unui trunchi aflat pe pamant, realizati mai intai o crestatura cam la o treime din diametru, apoi intoarcati trunchiul si terminati taierea din cealalta parte. Aveti grija ca lama drujbei sa nu ajunga pana sub trunchi sau sa loveasca obstacole din alte material. Neglijenta poate conduce la accidente serioase si/sau la defectarea drujbei. La taierea unui trunchi pozitionat in panta, operatorul trebuie sa se afle in partea de sus, pentru a evita caderea sau rostogolirea trunchiului peste el.

4.17. Taierea unui trunchi aflat deasupra pamantului.

In cazul in care obiectul taiat se afla fixat pe o masa de taiat, realizati o crestatura de o treime din diametru pe sub partea tensionata apoi terminati taierea din partea opusa.

4.18. Taierea crengilor:

Incepeti taierea crengilor de la baza copacului si continuati catre varf. Pentru crengile mici se va face o singura taietura.

Crengile mai groase:

Prima data verificati sensul in care sunt indoite crengile. Faceti o crestatura pe interiorul curburi apoi terminati taierea din partea opusa. Atentie, crengile pot fi tensionate si pot provoca rani prin eliberare. Taierea crengilor se va face intotdeauna in jos pentru a permite eliberarea si caderea lor. Nu taiati crengile in timp ce va catarati pe copac sau in pozitii ce pot duce la pierderea echilibrului. Se pot produce rani foarte grave, inclusiv moartea. Nu taiati deasupra nivelului umerilor dvs si tineti intotdeauna drujba cu ambele maini in timpul operarii.

4.19. Lucrul in siguranta.

Nu folositi niciodata unealta in mediu umed sau in conditii de ploaie. Daca cablul de alimentare se deterioreaza, decupati imediat priza si inlocuiti cablul deteriorat. Toate partile fierastraului electric trebuiesc ansamblate conform si in totalitate. Orice parte deteriorate trebuie reparata sau inlocuita dupa caz.

5. Utilizarea si intretinerea.

Deconectati cablul de alimentare de la priza, inainte de inceperea oricarei activitati legate de instalare, reglare, reparare sau intretinere.

5.1. Depozitare.

Acordati o atentie deosebita pentru a mentine orificiile de ventilatie ale carcasei motorului, permeabile. Curatati componentele de plastic cu detergent si un burete. Folositi o pensula pentru a indeparta rumegusul si mizeria de pe unelata. Puteti continua cu actiunile de intretinere numai descrise in acest manual de instructiuni. Orice alta actiune poate fi efectuata doar de catre un service autorizat. Nu faceti nici o modificare la constructia fierastraului. Atunci cand nu este in uz, fierastraul cu lant ar trebui sa fie stocat curat, pe o suprafata plana, in loc uscat si departe de copii.

5.2. Lama de ghidare si lantul fierastraului.

Verificati starea lamei de ghidare si a lantului la fiecare 5 ore de utilizare a fierastraului. Stabiliti si desurubati lama piulita de fixare a lamei de ghidare (12). Inlaturati carcasa si dezansamblati lama de ghidare (9) si lantul (8). Curatati gaurile de ulei si scobiti lama de ghidare (9). Ungeti roata de lant a lamei de ghidare (10) prin gaura de pe varful lamei de ghidare. Verificati starea lantului (8).

### 5.3. Ascutirea lantului.

Acordati atentie instrumentelor de taiere. Unelele de taiere trebuie sa fie ascutite si curate, asigura o functionare sigura si eficienta. Utilizarea fierastraului cu lantul tocit duce la o uzura rapida a lantului, lamei de ghidare si rotii de ghidare a lantului, si ruperea lantului in cel mai rau caz. Din acest motiv, este foarte importanta ascutirea lantului la timp. Ascutirea lantului este o operatiune complexa. Ascutirea lantului de catre dumneavoastra necesita folosirea unor unelte speciale si e nevoie de anumite aptitudini. Este recomandat ca ascutirea lantului sa se faca de persoane cu o pregatire speciala. Toate defectele trebuiesc reparate de un service autorizat de firma producatoare.



### 6. Protectia mediului.

Nu lasati niciodata scule electrice in deseurile menaje ale dumneavoastra. Pentru a se conforma Directivei Europene 2012/19/CE privind echipamentele electrice si electronice vechi si de punerea sa in aplicare in legislatiile nationale, unelte electrice vechi trebuie sa fie separate de alte deseuri si eliminate intr-un mod ecologic, de exemplu, prin luarea la un depozit de reciclare. Reciclare alternativa la cerere :

Ca o alternativa la returnarea dispozitivului electric, proprietarul este obligat sa coopereze pentru a asigura faptul ca aparatul este corect reciclat, daca se renunta la proprietate. Acest lucru poate fi, de asemenea, facut prin predarea dispozitivului utilizat la un centru de profituri, care va dispune de aceasta, in conformitate cu legislatia nationala comerciala si industrială de gestionare a deseurilor. Acest lucru nu se aplica pentru accesorii si echipamente auxiliare, fără componente electrice care sunt incluse cu dispozitivul folosit.

### Explicarea pictogramelor.



La cunoștință cu înștiințurile de deservire, respectă avertizările și condițiile de securitate cuprinse în ele!



Trebuie să folosești mijloace de protecție personală (cască, ochelari, antifoane).



Folosește îmbrăcăminte de protecție.



Folosește încălțăminte de protecție.



Utilizează mănuși de protecție.



Evită umezeala.



Fii foarte atent.



Pericol în urma efectului de recul.



Inainte de a începe orice activitate de deservire sau de reparație, deconectează conductorul de alimentare cu tensiune.



## DECLARATION OF CONFORMITY

Electric Chain Saw RD-ECS16X

Euromaster Import Export Ltd. Address: Sofia 1231, Bulgaria, 246 Lomsko shausse Blvd.

(BG) Декларираме на собствена отговорност, че този продукт е в съответствие със следните стандарти и разпоредби:

(GB) We declare under our sole responsibility that this product is in conformity and accordance with the following standards and regulations:

(D) Der Hersteller erklärt eigenverantwortlich, dass dieses Produkt den folgenden Standards und Vorschriften entspricht:

(NL) Wij verklaren onder onze volledige verantwoordelijkheid dat dit product voldoet aan, en in overeenstemming is met, de volgende standaarden en reguleringen:

(F) Nous déclarons sous notre seule responsabilité que ce produit est conforme aux standards et directives suivants:

(E) Declaramos bajo nuestra exclusiva responsabilidad que este producto cumple con las siguientes normas y estándares de funcionamiento:

(P) Declaramos por nossa total responsabilidade que este produto está em conformidade e cumpre as normas e regulamentações que se seguem:

(I) Dichiariamo, sotto la nostra responsabilità, che questo prodotto è conforme alle normative e ai regolamenti seguenti:

(S) Vi garanterar på eget ansvar att denna produkt uppfyller och följer följande standarder och bestämmelser:

(FIN) Vakuutamme yksinomaan omalla vastuullamme, että tämä tuote täyttää seuraavat standardit ja säädökset:

(N) Vi erklærer under vårt eget ansvar at dette produktet er i samsvar med følgende standarder og regler:

(DK) Vi erklærer under eget ansvar, at dette produkt er i overensstemmelse med følgende standarder og bestemmelser:

(H) Felelősségünk teljes tudatában kijelentjük, hogy ez a termék teljes mértékben megfelel az alábbi szabványoknak és eloirásoknak:

(CZ) Na naši vlastní zodpovednost prohlašujeme, že je tento výrobek v souladu s následujícími standardy a normami:

(SK) Vyhlasujeme na našu výhradnú zodpovednost, že tento výrobok je v zhode a súlade s nasledujúcimi normami a predpismi:

(SLO) S polno odgovornostjo izjavljamo, da je ta izdelek v skladu in da odgovarja naslednjim standardom ter predpisom:

(PL) Deklarujemy na własna odpowiedzialność, że ten produkt spełnia wymogi zawarte w następujących normach i przepisach:

(LT) Prisiimdami visa atsakomybe deklaruoame, kad šis gaminyis atitinka žemiau paminetus standartus arba nuostatus:

(LV) Apgalvojam ar visu atbildību, ka šis produkts ir saska. Āa un atbilst sekojošiem standartiem un nolikumiem:

(EST) Deklareerime meie ainuvastutusel, et see toode on vastavuses ja kooskõlas järgmiste standardite ja määrustega:

(RO) Declaram prin aceasta cu raspunderea deplini cI produsul acesta este En conformitate cu urmitoarele standarde sau directive:

(HR) Izjavljujemo pod vlastitom odgovorno su da je strojem ukladan sa slijedesim standardima ili standardiziranim dokumentima i u skladu sa odredbama:

(RUS) Под свою ответственность заявляем, что данное изделие соответствует следующим стандартам и нормам:

(UA) На свою власну відповідальність заявляємо, що дане обладнання відповідає наступним стандартам і нормативам:

(GR) Δηλώνουμε υπεύθυνα ότι το προϊόν αυτό συμφώνει και τηρεί τους παρακάτω κανονισμούς και πρότυπα:

(MK) Ние под наша лична одговорност дека овој производ е во согласност со следните стандарти и регулативи:

EN 60745-1:2009/A11:2010

EN 60745-2-13:2009/A1:2010

EN 55014-1:2017

EN 55014-2:2015

EN 61000-3-2:2014

EN 61000-3-11:2000

2006/42/EC, 2014/30/EU, 2014/35/EU, 2000/14/EU

$L_{WA} = 107 \text{ dB(A)}$

Place&Date of Issue:

Sofia, Bulgaria

September 10, 2019

Brand Manager:

Krasimir Petkov



*Krasimir Petkov*



## EC DECLARATION OF CONFORMITY

Euromaster Import Export Ltd.  
Address: Sofia 1231, Bulgaria, 246 Lomsko shausse Blvd.

Product: Electric Chain Saw  
Trademark: RAIDER  
Model: RD-ECS16X

is designed and manufactured in conformity with following Directives:

2006/42/EC of the European Parliament and the Council dated 17-th May 2006 on machinery;

2014/30/EU of the european parliament and of the council of 26 February 2014 on the harmonisation of the laws of the Member States relating to electromagnetic compatibility  
2014/35/EU of the European Parliament and of the Council of 26 February 2014 on the harmonization of the laws of the Member States relating to the making available on the market of electrical equipment designed for use within certain voltage limits  
2000/14/EU of the European Parliament and of the Council of 08 May 2000 relating to the noise emission in the environment by equipment for use outdoors;

Measured sound power level = 104.9 dB(A)  
Guaranteed sound power level  $L_{WA} = 107$  dB(A)

Notified body number: 0123  
TUV SÜD Product Service GmbH  
Ridlerstraße 65, 80339 München, Germany.

The product fulfils the essential requirements of the following standards:

- EN 60745-1:2009/A11:2010
- EN 60745-2-13:2009/A1:2010
- EN 55014-1:2017
- EN 55014-2:2015
- EN 61000-3-2:2014
- EN 61000-3-11:2000



*Krasimir Petkov*

Brand Manager:  
Krasimir Petkov



## ЕО ДЕКЛАРАЦИОННО ВЪВЕЖЕНИЕ

Евромастер Импорт Експорт ООД  
Адрес: София 1231, България, "Ломско шосе" 246.

Продукт: Ръчна електрическа за дърва  
Запазена марка: RAIDER  
Модел: RD-ECS16X

е проектиран и произведен в съответствие със следните директиви:

2006/42/ЕО на Европейския парламент и на Съвета от 17 май 2006 година относно машините;

2014/30/ЕС на европейския парламент и на съвета от 26 февруари 2014 година за хармонизиране на законодателствата на държавите членки относно електромагнитната съвместимост.

2014/35/ЕС на Европейския Парламент и на Съвета от 26 февруари 2014 година за хармонизиране на законодателствата на държавите членки за предоставяне на пазара на електрически съоръжения, предназначени за използване в определени граници на напрежението

2000/14/ЕС на Европейския парламент и на Съвета от 8 май 2000г. за сближаване на законодателствата на държавите-членки във връзка с шумовите емисии на съоръжения, предназначени за употреба извън сградите.

Измерено ниво на звукова мощност: 104.9 dB(A)  
Гарантирано ниво на звукова мощност  $L_{WA} = 107$  dB(A)

Нотифициран орган:  
TUV SUD Product Service GmbH  
Ridlerstraße 65, 80339 München, Germany.

и отговаря на съществените изисквания на следните стандарти:

- EN 60745-1:2009/A11:2010
- EN 60745-2-13:2009/A1:2010
- EN 55014-1:2017
- EN 55014-2:2015
- EN 61000-3-2:2014
- EN 61000-3-11:2000



*Krasimir Petkov*

Място и дата на издаване:  
София, България  
10 септември 2019  
год.

Place&Date of Issue:  
Sofia, Bulgaria  
September 10, 2019

Красимир Петков

Exploded Drawing of RAIDER Electric Chain Saw RD-ECS16X

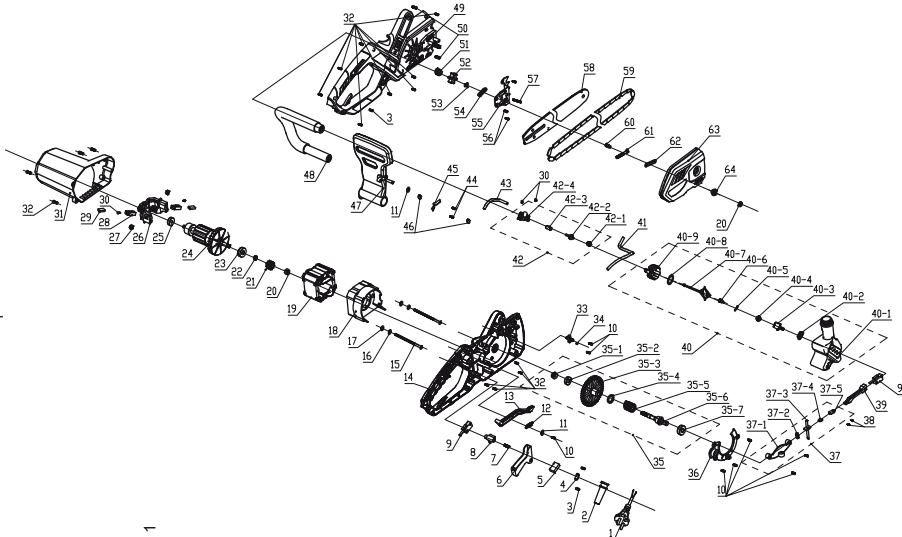

Spare part list of RAIDER Electric Chain Saw RD-ECS16X

Serial#	Description	Qty	Remark
1	Power Cord	1	
2	Cable Sheath	1	
3	Self-Tape Screw	3	
4	Press Board	1	
5	Capacitor	1	
6	Switch Trigger	1	
7	Lock Off Switch Spring	1	
8	Lock Off Button	1	
9	Switch	2	
10	Self-Tape Screw	8	
11	Flat Washer	2	
12	Spring	1	
13	Push Rod	1	
14	Left Housing	1	
15	Stator Screw	2	
16	Spring gasket	2	
17	Flat Washer	2	
18	Wind Shield	1	
19	Stator	1	
20	Flange Nut	1	
21	pinion	1	
22	Rotor Spindle Sleeve	1	
23	Deep Groove Ball Bearing	1	
24	Rotor	1	
25	Deep Groove Ball Bearing	1	
26	Motor Rear Bracket	1	
27	Hex Thicken Nut	2	
28	Copper Sleeve	2	
29	Carbon Brush	2	
30	Flange head self-tape screw	1	
31	housing	1	
32	Self-Tape Screw	16	
33	oil outlet tip	1	
34	O-ring	1	
35	Gear assembly	1	
35-1	Lock nut	1	
35-2	Deep Groove Ball Bearing	1	
35-3	Big Bear	1	
35-4	spindle sleeve	1	
35-5	torsion spring	1	
35-6	Output shaft	1	
35-7	Deep Groove Ball Bearing	1	
36	Dust proof cover	1	
37	Brake Rod assembly	1	
37-1	Brake Rod Fixing board	1	
37-2	Brake rod spring	1	
37-3	Brake rod	1	
37-3-1	Brake rod insert	1	
37-4	Flat gasket	1	
37-5	Press Board	1	
37-5	Self-Tape Screw	2	
38	connecting rod	1	
39	Oil tank assembly	1	
40	Oil tank	1	
40-1	Oil tank	1	
40-2	Oil tank sealing ring	1	
40-3	Oil tank connecting tip	1	
40-4	foam boss	1	
40-5	oil tank connecting tip cover	1	
40-6	valve	1	
40-7	retaining cap	1	
40-8	Oil tank sealing ring	1	
40-9	Oil tank cap	1	
41	Oil inlet pipe	1	
42	Oil pump	1	
42-1	worm drive gear	1	
42-2	worm drive shaft	1	
42-2-1	worm drive shaft insert	1	
42-3	Piston sleeve	1	
42-4	Oil pump body	1	
43	Oil outlet pipe	1	
44	Flange head self-tape screw	1	
45	spring piece	1	
46	spindle circlip	2	
47	protecting board	1	
47-1	weight balance	1	
47-2	protecting board insert	1	
48	assist handle	1	
49	right handle	1	
49-1	housing screw	1	
49-2	housing screw	1	
49-3	housing insert	1	
50	Self-Tape Screw	19	
51	tension spring	1	
52	hex sprocket wheel	1	
53	E-clip	1	
54	circle sealing ring	1	
55	buffer board	1	
56	sucken self-tape screw	2	
57	Self-Tape Screw	1	
58	guide bar	1	
59	chain	1	
60	tension nut	1	
61	tension screw	1	
62	end cover sealing ring	1	
63	end cover	1	
64	end cover locating sleeve	1	

## ГАРАНЦИОННА КАРТА

**МОДЕЛ**.....

**СЕРИЕН №** .....

**СРОК** .....

*(за подробности виж гаранционните условия)*

**№, дата на фактура / касов бон**.....

### ДАННИ ЗА КУПУВАЧА

**ИМЕ/ФИРМА** .....

*(попълва се от служителя)*

**АДРЕС**.....

*(попълва се от служителя)*

**ПОДПИС НА КУПУВАЧА**.....

*(запознат съм с гаранционните условия и правилата за експлоатация, изделието е в техническа изправност и окомплектовка)*

### ДАННИ ЗА ПРОДАВАЧА

**ИМЕ/ФИРМА** .....

*(попълва се от служителя)*

**АДРЕС** .....

*(попълва се от служителя)*

**ДАТА/ПЕЧАТ** .....

### СЕРВИЗЕН ПРОТОКОЛ

Примен протокол	Дата на приемане	Описание на дефекта	Дата на предаване	Подпис

Централен сервиз: София, бул: "Ломско шосе" 246, тел.: 0700 44 155 (безплатен за цялата страна)

e-mail: [info@euromasterbg.com](mailto:info@euromasterbg.com)

Машините и аксесоарите „RAIDER“ са конструирани и произведени съгласно действащите в Република България нормативни документи и стандарти за съответствие с всички изисквания за безопасност.

## СЪДЪРЖАНИЕ И ОБХВАТ НА ТЪРГОВСКАТА ГАРАНЦИЯ.

Търговската гаранция, която “Евромастер Импорт-Експорт” ООД дава за територията на Република България е както следва:

- **36 месеца за всички електроинструменти от сериите: Raider Industrial, Raider Pro;**
- **36 месеца за физически лица за електроинструменти от сериите: Raider Power Tools, Raider Garden Tools;**
- **12 месеца за юридически лица за електроинструменти от сериите: Raider Power Tools, Raider Garden Tools;**
- **24 месеца за физически лица за инструменти от серията Raider Pneumatic;**
- **12 месеца за юридически лица за инструменти от серията Raider Pneumatic;**
- **24 месеца за физически лица за всички бензинови машини от сериите: Raider Power Tools и Raider Garden tools**
- **12 месеца за юридически лица за всички бензинови машини от сериите: Raider Power Tools и Raider Garden tools**
- **24 месеца за физически лица за всички крикове от серията Raider Power Tools;**
- **12 месеца за юридически лица за всички крикове от серията Raider Power Tools**

Търговската гаранция е валидна при предоставяне на гаранционна карта попълнена правилно в момента на закупуване на машината и фискален касов бон или фактура. Гаранционната карта трябва да съдържа модел, сериен номер, име подпис и печат на търговеца продал машината, подпис от страна на клиента, че е запознат с гаранционните условия и датата на покупката. Непопълнени или подправени гаранционни карти са невалидни. Машините трябва да се използват само по предназначение и в съответствие с инструкцията за употреба. За да се гарантира безопасната работа е необходимо клиента да се запознае добре с инструкциите за употреба на машината, правилата за безопасност при работа с нея и конкретното и предназначение.

Машината изисква периодично почистване и подходяща поддръжка.

Гаранцията не покрива:

- износване на цветното покритие на машината;
- части и консумативи, които подлежат на износване, причинено от ползването като например: грес и масло, четки, водачи, опорни ролки, тампони, гумени маншони, задвижващи ремъци, спирачки, гъвкав вал с жило, лагери, семеринги, бутало с ударник на такеи и др.;
- допълнителни аксесоари и консумативи като: ръкохватки, струйник, кутии, свредла, дискове за рязане, секачи ножове, вериги, шкурки, ограничители, полир-шайби, патронци (захвати и държачи на режещият инструмент), макаратата за корда и самата корда за косачки и др.;
- ръчен стартерен механизъм и запалителна свещ;
- настройка на режима на работа;
- стопяеми електрически предпазители и крушки;
- механични повреди на корпуса и всички външни елементи на изделието, включително декоративни;
- предпазители за очи, предпазители за режещи инструменти, гумирани плочи, закопчалки, линеали и др.;
- захранващ кабел и щепсел;
- цялостните повреди на инструментите, причинени от природни бедствия, като пожари, наводнения, земетресения и др.: Отпадане на гаранцията.

Фирма “Евромастер И/Е” ООД не е отговорна за повреди причинени от трети лица, като „Електроснабдителни дружества”, повреди от външен характер, като токови удари, нестандартни захранващи напрежения и има правото да откаже гаранционно обслужване при:

- несъответстващ (или непопълнен) сериен номер на изделието с този попълнен на гаранционната карта;
- заличен или липсващ индетификационен етикет на машината;
- повреди възникнали при транспорт, неправилно съхранение и монтаж на машината;
- направен опит за неоториизирана сервизна намеса в неупълномощена сервизна база;
- повреди, които са причинени в следствие на неправилна употреба (неспазване инструкцията за експлоатация) на машината от страна на клиента или трети лица;
- повреди причинени в резултат на използването на машината в друга среда освен препоръчаната от производителя (влажност, температура, вентилация, напрежение, запрашеност и др.);
- повреди, причинени от попадане на външни тела в машината;
- повреди, причинени в следствие на небрежно боравене с машината;
- повреди причинени от работа без въздушен филтър или силно замърсен такъв;
- при неправилно съотношение на бензин/двухтактово масло, водещо до блокиране на двигателя
- повреда в следствие неправилно поставен или незаточен режещ инструмент;
- повреда на редукторната кутия (предавката), причинена от недостатъчно добро смазване (с грес) на същата или механичен удар по задвижващата ос.
- повреда на ротор или статор, изразяваща се в слепване между тях, следствие на стопяване на изолациите, причинено от продължително претоварване;



- повреда на ротор или статор причинена от претоварване или нарушена вентилация, изразяваща се в промяна на цвета на колектора или намотките;
- натрупан нагар или запушен ауспух – резултат от предозирване на количеството масло в двутактовата смес.
- липса на масло за режещата верига или незаточена (изхабена) верига;
- запушена горивна система;
- липсват защитни дискове, опорни плотове или други компоненти които са част от конструкцията на инструмента и са предназначени за осигуряването на безопасната му и правилна експлоатация;
- захранващият кабел на инструмента е удължаван или подменен от клиента;
- повредата е причинена от претоварване или липса на вентилация, недостатъчно или неправилно смазване на движещите се компоненти на изделието;
- износване или блокирани лагери поради претоварване, продължителна работа или прах;
- разбито лагерно гнездо от блокиран лагер или разбита втулка;
- разбито шпонково или резбово съединение;
- повреда в ел.ключ или електронно управление причинена от прах или счупване;
- повредена редукторна кутия (глава) причинено от застопяващия механизъм;
- поява на необичайна хлабина между бутало и цилиндър в резултат на претоварване, продължителна работа или прах;
- затягане между бутало и цилиндър в резултат на претоварване, продължителна работа или прах;
- повредено центробежно колело и спирачка (променен цвят) – дължи се на работа с блокирана спирачка;
- спуквания по корпуса, причинени от неправилен монтаж на свързващи тръби, фитинги и подобни;
- липса на компоненти които са част от конструкцията на инструмента и са предназначени за осигуряването на безопасната му и правилна експлоатация;
- на всички водни помпи (без потопяемите) и хидрофори трябва да бъде монтиран възвратен клапан на входящия отвор. При хидрофорите периодично се проверява налягането на металния контейнер(налягането трябва да бъде в границите 1.5 – 2 bar).
- **ВНИМАНИЕ!** Хидрофорите Raider с механичен пресостат не изключват автоматично при липса на вода!
- повреда причинена от работа „на сухо“ без вода, която се изразява в деформация на уплътненията и компонентите на помпената част.
- повреди причинени от замръзване и прекомерно прегряване;

Срокът за отремонтване на приети в сервиза машини е в рамките на един месец.

Сервизите не носят отговорност за машини, не потърсени от собствениците им един месец след законния срок за ремонт!

Търговската гаранция за батерии и зарядни устройства, която “Евромастер Импорт-Експорт” ООД дава за територията на Република България, е както следва:

- **18 месеца за батерията и зарядното устройство от сериите: Raider Industrial, Raider Pro;**
- **12 месеца за батерията и зарядното устройство от сериите: Raider Power Tools, Raider Garden Tools;**

Гаранционният срок започва да тече от датата на закупуване. Гаранцията покрива всички дефекти, възникнали при правилно ползване на батерията и зарядното устройство, съобразно инструкцията за употреба. “Евромастер Импорт-Експорт” ООД осигурява гаранция, приложима при избраните по-долу условия, чрез безплатно отстраняване на дефекти на продукта, за които в рамките на гаранционния срок може да се докаже, че се дължат на дефекти в материала или при производството. Търговската гаранция е валидна при предоставяне на гаранционната карта на машината, попълнена правилно в момента на закупуване на продукта и фискален касов бон или фактура. Гаранционната карта трябва да съдържа модел и серийен номер на акумулаторната машина, окомплектована с батерия и зарядно устройство, име, подпис и печат на търговеца продал комплекта акумулаторен електроинструмент, подпис от страна на клиента, че е запознат с гаранционните условия и датата на покупката.

Гаранцията не покрива:

- износване на цветното покритие на батерията и зарядното устройство;
- повреди възникнали при транспорт, механични повреди /на корпуса и всички външни елементи на батерията и зарядното, включително декоративни/, при други външни въздействия и природни бедствия като пожари, наводнения, земетресения;
- дефекти от амортизация, нормално износване и изхабяване; Гаранцията за батерията и зарядното устройство отпада в случаите на:
- несъответстващ (или непълнен) серийен номер на комплекта акумулаторен електроинструмент с този попълнен на гаранционната карта;
- нарушение на целостта, изтриване или липса на етикета на производителя върху батерията и зарядното устройство;
- всички случаи на повреди, причинени от неправилна употреба (неспазване инструкцията за експлоатация), изпускане, удар, заливане с течности, небрежно боравене, и в случаи, че всички клетки в батерията са изтощени под критичния минимум;
- зареждане с неоригинални зарядни устройства, захранващият кабел на зарядното устройство е удължаван или подменен от клиента, или други външни въздействия в противоречие с изискванията на производителя;

- когато е правен опит за ремонт, монтаж, демонтаж, модификация от потребителя или промени от неупълномощени лица или фирми;
- при използване на батерията и зарядното устройство не по предназначение;
- повреди причинени в резултат на използването и съхранението на батерията и/или зарядното в друга среда освен препоръчаната от производителя (влажност, температура, вентилация, напрежение, запрашеност и др.);
- при токови удари, гръмотевици, наводнения, пожари, други външни въздействия;
- при работа с нестандартна захранваща мрежа и с други неподходящи или нестандартни устройства;

Срокът за отремонтиране на приети в сервиза батерии и зарядни устройства е в рамките на законния срок за ремонт- един месец, след който сервизите не носят отговорност в случай, че не са потърсени. Законната гаранция е съгласно изискванията на ЗЗП.

Независимо от търговската гаранция продавачът отговаря за липсата на съответствие на потребителската стока с договора за продажба съгласно гаранцията по чл. 112 – 115.

Чл. 112. (1) При несъответствие на потребителската стока с договора за продажба потребителят има право да предави рекламация, като поиска от продавача да приведе стоката в съответствие с договора за продажба. В този случай потребителят може да избира между извършване на ремонт на стоката или замяната ѝ с нова, освен ако това е невъзможно или избраният от него начин за обезщетение е непропорционален в сравнение с другия.

(2) Смята се, че даден начин за обезщетяване на потребителя е непропорционален, ако неговото използване налага разходи на продавача, които в сравнение с другия начин на обезщетяване са неразумни, като се вземат предвид:

1. стойността на потребителската стока, ако нямаше липса на несъответствие;
2. значимостта на несъответствието;
3. възможността да се предложи на потребителя друг начин на обезщетяване, който не е свързан със значителни неудобства за него.

Чл. 113. (1) Когато потребителската стока не съответства на договора за продажба, продавачът е длъжен да я приведе в съответствие с договора за продажба.

(2) Привеждането на потребителската стока в съответствие с договора за продажба трябва да се извърши в рамките на един месец, считано от предявяването на рекламацията от потребителя.

(3) След изтичането на срока по ал. 2 потребителят има право да развали договора и да му бъде възстановена заплатената сума или да иска намаляване на цената на потребителската стока съгласно чл. 114.

(4) Привеждането на потребителската стока в съответствие с договора за продажба е безплатно за потребителя. Той не дължи разходи за експедиране на потребителската стока или за материали и труд, свързани с ремонта ѝ, и не трябва да понася значителни неудобства.

(5) Потребителят може да иска и обезщетение за претърпените вследствие на несъответствието вреди.

Чл. 114. (1) При несъответствие на потребителската стока с договора за продажба и когато потребителят не е удовлетворен от решаването на рекламацията по чл. 113, той има право на избор между една от следните възможности:

1. разваляне на договора и възстановяване на заплатената от него сума;
2. намаляване на цената.

(2) Потребителят не може да претендира за възстановяване на заплатената сума или за намаляване цената на стоката, когато търговецът се съгласи да бъде извършена замяна на потребителската стока с нова или да се поправи стоката в рамките на един месец от предявяване на рекламацията от потребителя.

(3) Търговецът е длъжен да удовлетвори искане за разваляне на договора и да възстанови заплатената от потребителя сума, когато след като е удовлетворил три рекламации на потребителя чрез извършване на ремонт на една и съща стока, в рамките на срока на гаранцията по чл. 115, е налице следваща поява на несъответствие на стоката с договора за продажба.

(4) Потребителят не може да претендира за разваляне на договора, ако несъответствието на потребителската стока с договора е незначително. Чл. 115. (1) Потребителят може да упражни правото си по този раздел в срок до две години, считано от доставянето на потребителската стока.

(2) Срокът по ал. 1 спира да тече през времето, необходимо за поправката или замяната на потребителската стока или за постигане на споразумение между продавача и потребителя за решаване на спора.

(3) Упражняването на правото на потребителя по ал. 1 не е обвързано с никакъв друг срок за предявяване на иск, различен от срока по ал. 1.

Elektroinstrumenti „RAIDER“ su konstruisani i proizvedeni u saglasnosti sa sigurnosnim dokumentima i standardima u skladu sa svim zahtevima za bezbednost koji važe na teritoriji Srbije

## Sadržaj i obuhvat trgovačke garancije

### Uslovi garancije

Garantni rok na teritoriji Srbije je 2 godine i teče od datuma kupovine elektrouredjaja. Kupac-korisnik elektrouredjaja ima pravo na besplatnu popravku u osiguranom garantnom periodu, ako je garantni list potpunije ispravno potpisao i pečatiran od strane prodavca koji je uređaj prodao, potpisao od strane kupca kojim potvrđuje da je upoznat sa uslovima garancije i fiskalni račun kojim potvrđuje datum kupovine uređaja.

Za popravku i reklamaciju se primaju samo dobro očišćene mašine!

Popravka kvira priznato za naše strane u garantnom roku se izvršava na sledeći način: po našem izboru mi popravljamo pokvareni uređaj besplatno ili ga menjamo za nov i garantni rok se ne obnavlja.

Uređaj treba da se koristi strogo po instrukcijama navedenim u uputstvu za upotrebu.

Za bezbedan rad sa elektrouredjajem neophodno je da kupac pre početka upotrebe aparata pažljivo pročita uputstvo za upotrebu, zatim uputstvo za bezbednost pri radu i naravno da koristi uređaj za to za šta je namenjen. Uređaj zahteva periodično čišćenje i adekvatno održavanje .

### Garancija ne pokriva:

- ishabanu boju elektroaparata
- delovi i potrošni materijal koji podleže habanju prilikom upotrebe kao što su: grejs, ulje, četke, valci, i dr.
- dodatni pribor i potrošni materijal kao što: rukohvat, baterije, kutije, dodatci za napajanje, svrdla, disкови za sečenje, noževi, lanci, šmirgle, graničnici, kabli i dr.
- električni osigurači i sijalice
- mehanicka oštećenja na telu aparat, dekorativni elementi na aparatu, štيتnici za oči, štيتnici za dodatke za sečenje, gumene ploče, učvršćivači, lenjiri, kabali i utičnica.
- celokupna oštirenja aparata nasatala kao posliedica požara, poplava, zemljotresa i dr.

### Otkaz garancije

Pravo da otkaze popravku (remont) u garantnom roku ima u sledecim slućajevima:

- Neodgovarajući (ili ne potpunjen) serijski broj proizvoda u poređenju sa serijskim brojem koji je upisan na garantni list
- Identifikaciona nalepnica proizvoda je izbrisana ili je nema.
- Ako je neko iz neovlašćenog servisa već pokušao da popravi aparat.
- Kvar je nastao kao posledica nepravilne upotrebe aparata ( nisu poštoovane instrukcije navedene u uputstvu za upotrebu) od strane kupca ili drugih lica.
- Oštećenja su nastala usled nemarne upotrebe aparata.
- Oštećenje rotora ili statora u vidu slepljivanja nastala kao posledica topljenja izolacije a prouzrokovana prekomernom upotrebom aparata.
- Oštećenje rotora ili statora posledica preopterećenja ili oštećenog sistema za ventilaciju koja se manifestuje ravnomernim potamnjivanjem kolektora ili zavojnica.
- Nedostaju štيتnici disکovi, ili drugi delovi uređaja koji su deo konstrukcije aparata i imaju za cilj da osiguraju bezbedan rad sa aparatom prilikom pravilne upotrebe.
- Kabali za napajanje aparata je produćavan ili menjan od strane kupca.
- Šteta nastela preopterećenjem, zbog nedostataka ventilacije ili nedovoljnog podmazivanja pokretnih komponenti.
- Sklonjeni lageri zbog preopterećenja ili dugotrajne upotre.

Rok za popravku uređaja koji je primljen u servis je 45 dana.

Ovlašćen servis ne snosi odgovornost za aparate koje vlasnik nije doćao da preuzme mesec dana nakon isteka zakonskog roka za popravku!

## GARANTNI LIST

MODEL .....

SERJSKI BROJ.....

GARANCIJSKI ROK.....

### PRODAVAC

IME/FIRMA.....

ADRESA.....

DATUM I PEĆAT .....

### DEKLARACIJA

Naziv proizvođača: Euromaster Import-Export Co. Ltd,

Adresa proizvođača: Bulgarija, Sofia, Lomsko shose blvd., 246, tel.: 934 10 10

ZEMLJA POREKLA: KINA

UVOZNIK: "BRIKO SPEC" D.O.O. "Dorda Stanojević" 12, 11070, Beograd, Srbija

SERVIS: ELMAG, ADRESA: NIS, TRG UČITELJ TASE 4, TEL.: 018/240 799

PRIJEMNI PROTOKOL	DATUM PRIJEMA	OPIS KVARA	DATUM PRODAJE	POTPIS

SERVISNI PROTOKOL

# RAIDER

SC EUROMASTER SRL  
 STR.HORIA,CLOSCA SI CRISAN,NR.5,HALA 3,OTOPENI, ILFOV TEL/  
 FAX:021.351.01.06

## CERTIFICAT DE GARANTIE

Nr. \_\_\_\_\_ din \_\_\_\_\_

Denumirea produsului \_\_\_\_\_

Seria de fabricatie a produsului \_\_\_\_\_

Caracteristici tehnice \_\_\_\_\_

Garantie comerciala : PODUS HOBBY,Termen de garantie: 24 luni de la data vanzarii  
 catre consumatorii casnici (pentru toata gama RAIDER).

Durata medie de utilizare: 3 ani

Vandut prin societatea \_\_\_\_\_ din localitatea \_\_\_\_\_  
 str. \_\_\_\_\_ nr. \_\_\_\_\_ cu

factura nr. \_\_\_\_\_ din \_\_\_\_\_

Cumparator \_\_\_\_\_

Data cumpararii produsului \_\_\_\_\_

### Garantia presupune repararea gratuita a defectelor datorate producatorului, in cadrul termenului de garantie

- 1.Vanzatorul care comercializeaza produsul are obligatia sa faca demonstratia de functionare a produsului si sa explice consumatorului modul de utilizare al acestuia, in cazul in care consumatorul solicita acest lucru.
  - 2.Produsul defect va fi receptionat de catre unitatea de service de care apartine care va efectua diagnosticarea defectului.
  - 3.Unitatea service are obligatia de a efectua diagnosticarea, expertizarea si depanarea in perioada de garantie gratuit, in cel mult 15 zile de la data inregistrarii reclamatiei consumatorului, in cazul in care produsul nu poate fi reparat, el va fi inlocuit imediat dupa ce se constata imposibilitatea folosirii acestuia cu un produs similar, acordandu-se un nou termen de garantie care va curge de la data preschimbării produsului sau i se va restitui beneficiarului contravaloarea produsului. Agentul economic are aceleasi obligatii pentru produsul inlocuit ca si pentru produsul vandut initial.
  - 4.Durata termenului de garantie se prelungeste cu termenul scurs de la data la care consumatorul a reclamat defectarea produsului, pana la data reputerii in functiune a acestuia, acest fapt fiind inscris in certificatul de garantie de catre unitatea service care a executat reparatia.
  - 5.Pentru a beneficia de garantie, cumparatorul are obligatia de a respecta instructiunile de utilizare/ intretinere predate de vanzator o data cu produsul si de a nu permite interventii asupra produsului din partea unor persoane neautorizate sa acorde service.
  - 6.In cazul unor defectiuni aparute in cadrul termenului de garantie, cumparatorul se va prezenta la unitatea service cu bonul/factura de cumparare, certificatul de garantie si reclamatia referitoare la deficientele produsului.
  - 7.Vanzatorul este obligat fata de consumator, pentru produsul reclamat in cadrul termenului de garantie, sa asigure si sa suporte toate cheltuielile pentru repararea sau inlocuirea acestuia, precum si cheltuielile de diagnosticare, expertizare, ambalare si transport.
  - 8.Produsul si vanzatorul sunt exonerati de obligatiile lor privind garantia, daca defectiunea s-a produs din cauza nerespectarii de catre consumator a instructiunilor de utilizare, intretinere, manipulare, transport, depozitare, cuprinses in documentatia care insoteste produsul.
  - 9.Vanzatorul este obligat sa asigure repararea sau inlocuirea gratuita a produsului dupa expirarea termenului de garantie, in cazul in care defectiunea s-a datorat unor vicii ascunse, confirmate prin expertize tehnice efectuate de un organism neutru, aparute in cadrul duratei medii de utilizare a acestuia ,caz in care cheltuielile aferente vor fi suportate de vanzator.
- 10. ATENTIE! RESPECTATI INTOTCEMAI INSTRUCIUNILE DIN MANUALUL DE UTILIZARE A PRODUSULUI!**
- 11.La expirarea perioadei de garantie (postgarantie) depanarea produsului se va efectua contra cost, la solicitarea clientului.
  - 12.La efectuarea unor lucrari service pentru lucrarea de remediere a defectului ,in cazul in care lucrarea nu necesita utilizarea de piese de schimb, prestatorul va acorda pentru lucrare obligatoriu o garantie de cel putin 3 luni.
  - 13.Lista unitatilor service este mentionata in prezentul certificat de garantie.



## DECLARAȚIE DE CONFORMITATE

Euromaster Import Export Ltd.  
Adresa: Sofia 1231, Bulgaria, 246 Lomsko shausse Blvd.

Produs: Drujba electrica  
Trademark: RAIDER  
Model: RD-ECS16X

este proiectat și fabricat în conformitate cu următoarele directive Directivelor:

Directiva 2006/42/UE a Parlamentului European și a Consiliului din 17 mai 2006 privind echipamentele tehnice;  
Directiva 2014/30/UE a parlamentului european și a consiliului din 26 februarie 2014 privind armonizarea legislațiilor statelor membre cu privire la compatibilitatea electromagnetă  
Directiva 2014/35/UE a parlamentului european și a consiliului din 26 februarie 2014 privind armonizarea legislațiilor statelor membre referitoare la punerea la dispozitie pe piață a echipamentelor electrice destinate utilizării în cadrul unor anumite limite de tensiune.  
Directiva 2000/14/UE a Parlamentului European și a Consiliului din 8 mai 2000 privind apropierea legislațiilor statelor membre referitoare la zgomotul emis de echipamentele utilizate în exterior.

Măsurat nivelul puterii sonore: 104.9 dB (A)  
Nivelul puterii sonore garantat este mai mic de  $L_{WA} = 107$  dB (A)

Organismul notificat number: 0123.  
TUV SUD Product Service GmbH  
Ridlerstraße 65, 80339 München, Germany.

este în conformitate cu următoarele standarde:

EN 60745-1:2009/A11:2010  
EN 60745-2-13:2009/A1:2010  
EN 55014-1:2017  
EN 55014-2:2015  
EN 61000-3-2:2014  
EN 61000-3-11:2000



*Krasimir Petkov*

Locul și Data apariției:  
Sofia, Bulgaria

Brand Manager:

10 septembrie 2019

Krasimir Petkov

## LISTA CENTRELOR SERVICE AUTORIZATE

- SC Stefan Alex SRL - Str. Parcului Bl.K4, Sc.E.Ap.1, Calarasi , Tel : 0735.199.024
- ABC International SRL - Str.Babadag nr.5.Bloc1.Sc.A parter,Tulcea; Tel : 0240.518.260
- SC Viva Metal Decor SRL- STR. ALBESTI NR. 10 ( IN INCINTA FOSTEI AUTOBAZE ZENIT), Curtea de Arges; Tel : 0732.531.468 /0732.148.633
- SC BUFFALO COM SRL – Soada Transilvaniei, Nr.17-19 , Oradea ; Tel: 0749.217.717
- SC TEHNO HOBY SRL strada Erou Bucur.nr.9, Piatra Neamt, Judetul Neamt; Tel.02332.36333, Fax.0233222026
- SC TEHNIK SERVICE TOOLS - Ploesti, Str. Egalitații nr. 28, Tel: 0348.401412
- SC ALTISAN SERVICE TEAM SRL - Piatra Bolvani, nr. 9, Targu Mures.
- SC AVERTIZOR GRUP SRL - Str. Strandului nr. 11-13, Ploesti, Tel. 0244 599 849
- SC BRIOBIT COM SR - B-dul Ferdinand, nr. 68, bl. F.19, parter, Constantia, Tel.0241 550 635
- SC P&D POLIDOM SRL - Str. Monitor, nr. 68, Iasi, Tel. 0726 010 110
- SHIP HOLDING SRL, Suceava, Calea unirii nr. 35 (inchinga IRIC), Tel. 0758 079 0782

## 14. EVIDENTA REPARATIILOR IN PERIOADA DE GARANTIE

Nr crt	Data reclamatii	Data rezolvare reclamatiei	Reparatiile executata/ piese inlocuite	Prelungire garantie	Garantiile ptr. service	Nume si semnatuara deparanator	Semnatura consumator
1							
2							
3							
4							
5							
6							
7							

## IMPORTATOR:

SC Euromaster SRL

15 AM CITIT CONDIȚIILE DE ACORDARE A GARANȚIEI SI AM LUAT LA CUNOSTINTA NU AM OBIECTIUNI (SEMNATURA CONSUMATORULUI)

Prezentul certificat de garantie este în conformitate cu prevederile HG 449/2003, privind comercializarea produselor și garanțiile asociate cu OG 21/2008 și OG 174/2008 cu modificările și completările ulterioare publicate și nu afectează drepturile consumatorilor. Produsul beneficiază de o garanție legală de conformitate de 24 luni(2 ani).Existența garanției legale de conformitate și a celei comerciale nu exclude existența garanției de viciu ascuns conform OG 21/2008, cu modificările și completările ulterioare republicate și a codului civil.

## VANZATOR:

Semnatura / stampila

Fierastraul poate fi periculos în caz de folosire incorectă. Fierastraul trebuie montat corect . Fierastraul trebuie întreținut. În orasele în care există service autorizat, clientul va merge direct în unitățile de acolo și nu la magazin pentru reparatie. Lista service-urilor este actualizată în permanenta,de aceea va rugam sa ne contactati pentru a afla daca în orasul dvs exista unitate agreata. Curatatul uneltei trimise în service se va face contra cost, acesta fiind stabilit de fiecare service în parte.

## Amintiti-va!

Fierastraul poate fi periculos în caz de folosire incorectă. Fierastraul trebuie întreținut. În orasele în care există service autorizat, clientul va merge direct în unitățile de acolo și nu la magazin pentru reparatie. Lista service-urilor este actualizată în permanenta,de aceea va rugam sa ne contactati pentru a afla daca în orasul dvs exista unitate agreata. Curatatul uneltei trimise în service se va face contra cost, acesta fiind stabilit de fiecare service în parte.

## GARANCIJSKA IZJAVA

MODEL	
SERIJSKA ŠT.	
GARANCIJSKI ROK	
PRODAJALEC	
IME/FIRMA	
NASLOV	
DATUM in ŽIG	

Deklaracija: Poreklo Kitajska, Euromaster Import Export Ltd. Je pooblaščen predstavnik proizvajalca in lastnik blagovne znamke RAIDER. Distributer in prodajalec za Slovenijo: TOPMASTER d.o.o. SERVISER: TOPMASTER d.o.o. Prosimo, vas, da pred uporabo v celoti preberete priložena navodila. Shranite potrdilo o nakupu-račun. Račun skupaj z garancijskim listom je pogoj za uveljavljanje garancije. Garancija velja na področju Slovenije.

### IZJAVA GARANTA

Jamčimo, da b o izdelek v garancijskem roku brezhibno deloval, če ga boste uporabili v skladu z njegovim Namenom in priloženimi navodili. Obvezujemo se, da bomo na vašo zahtevo popravili ok-varo ali pomanjkljivosti na izdelku, če boste to sporočili v garancijskem roku. Okvaro bomo brezplačno odpravili najkasneje v 45 dneh od dneva prijave okvare. Izdelek, ki ga ne bomo popravili v omejenem roku, bomo na vašo zahtevo zamenjali z novim. Za čas popravila, vam bomo podajali garancijski rok. Garancija prične veljati z dnem izročitve blaga. Garancija ne vključuje pravic potrošnika, ki izhajajo iz odgovornosti prodajalca za napake na blagu. Garancijska doba je 12 mesecev. Rezervni deli so dobavljivi še 36 mesecev po preteku garancije. P osiljanje orodja in delo, se v vsakem primeru plicata in bremenijo stranko. Izključeno iz garancije: škoda, nastala zaradi slabega vzdrževana, malomarnosti in uporabe, ki ni v skladu s splošnimi pogoji ne priznamo. Prosimo, upoštevajte, da naše naprave niso na-menjene uporabi v poslovnih, trgovskih in industrijskih aplikacijah. Zato se garancija razveljavi, če se naprava uporablja v aplikacijah poslovnih, trgovskih in industrijskih ali drugih enakovrednih dejavnosti. V nadaljevanju se prav tako izključijo iz naše garancije: nadomestilo za poškodbe pri prevozu in škodo, nastalo zaradi neizpolnjevanja za vgradnjo / sestavljanje navodil ali škodo, nastalo zaradi nestrokovnega montaže, neupoštevanja navodil, zlorabo ali neprimerno uporabo (na primer preobremenitev naprave), vdorom tujkov v napravo (npr. pesek ali prah), ki učinkovale silo ali zaradi zunanjih dogodkov (npr. škoda, povzročena z napravo) in normalne obrabe zaradi nepravilnega delovanja naprave.

DATUM SPREJEMA	
OPIS OKVARE	
DATUM OKVARE	
DATUM PRODAJE	
PODPIS	

Zastopa in prodaja: TOPMASTER d.o.o., Slovenčeva ulica 24, 1000 LJUBLJANA  
Tel. 01 6204390, info@topmastersi, www.topmastersi



## WARRANTY CARD

MODEL.....

SERIAL №.....

TERM.....  
(for details see the warranty conditions)

№. date of invoice / cash receipt.....

### DETAILS OF BUYER

NAME / COMPANY.....  
(be filled in by the employee)

ADDRESS.....  
(be filled in by the employee)

SIGNATURE OF BUYER.....  
(I am familiar with warranty conditions and the operating device is in good working order and accessory)

### DETAILS OF SELLER

NAME / COMPANY.....  
(be filled in by the employee)

ADDRESS.....  
(be filled in by the employee)

DATE / STAMP.....  
(be filled in by the employee)

### SERVICE REPORT

Receiving Protocol	Date of adoption	Description of the defect	Date of transmission	Signature

Central Service: Bulgaria, Sofia, "Lomsko shose" 246, tel. : +359 700 44 155 (free for the whole country)





**EUROMASTER IMPORT EXPORT LTD**

1231, Sofia, Bulgaria, 246 Lomsko shose Blvd.,

tel.: +359 700 44 155

fax: + 359 2 934 00 90

[www.euromasterbg.com](http://www.euromasterbg.com); e-mail: [info@euromasterbg.com](mailto:info@euromasterbg.com)

