

# RAIDER PRO



**RAIDER<sup>®</sup>**  
**Pro**

## Contents

2	BG	схема
3	BG	оригинална инструкция за употреба
18	EN	original instructions' manual
30	RO	manual de instructiuni originale
41	MK	упатство за употреба
54	SR	originalno uputstvo za upotrebu
66	SL	preklad pôvodného návodu na použitie
78	EL	Πρωτότυπο οδηγιών χρήσης
92	RU	указания по применению
105	HR	Izvorni upute za uporabu

- Ресачка бензинова
- Gasoline chain saw
- Motofierastrau benzina cu lant
- Бензинска моторна пила
- Benzinska lancana testera
- Motornih žag
- Βενζινοκίνητο Αλυσσπρίονο
- Цепная пила газоліна
- Motorna pila

**RDP-GCS18**  
**USER'S MANUAL**



## Описание на елементите на машината

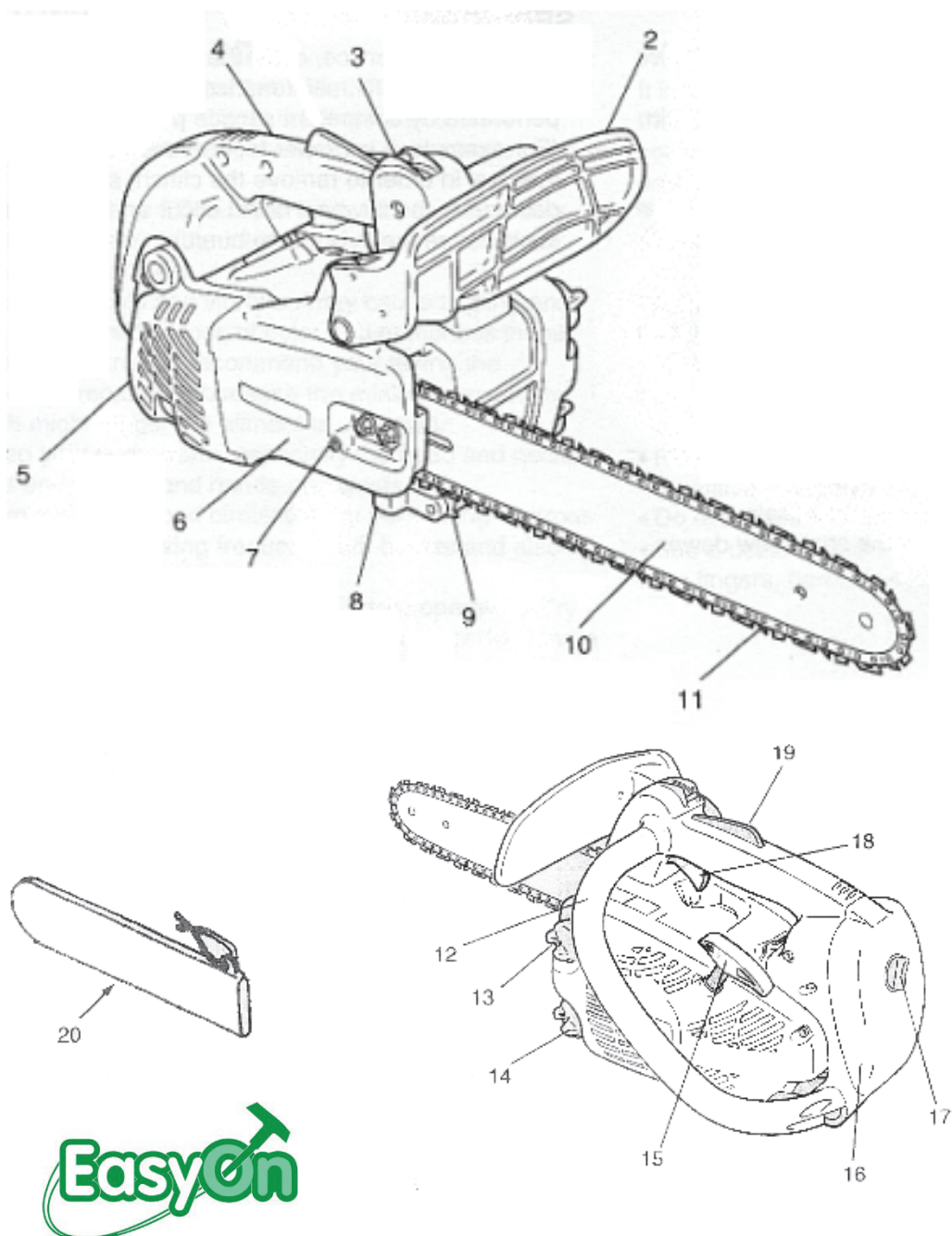

Изобразени елементи:

1. Инструкция за употреба.
2. Лост на спирачката.
3. Пусков прекъсвач на запалването.
4. Задна ръкохватка.
5. Предпазен капак.
6. Предпазен капак.
7. Закрепващи гайки на водещата шина.
8. Уловител на веригата. Целта му е да намали риска дясната ръка на оператора да бъде ударена от верига, която се е счупила или дерайлирала от шината по време на рязане.
9. Гребен с опорни шипове.
10. Водеща шина.
11. Режеща верига.
12. Предна ръкохватка.
13. Капачка на резервоара за гориво.
14. Капачка на резервоара за масло за смазване на веригата.
15. Ръкохватка на стартера.
16. Капак на въздушния филтър.
17. Пластмасова “Крилчата гайка” за капака на въздушния филтър.
18. Лост на газта.
19. Блокировка на лоста за газта.
20. Капак на водещата шина.



## Оригинална инструкция за употреба

Уважаеми потребители,

Поздравления за покупката на бензинов верижен трион от най-бързоразвиващата се марка за инструменти - RAIDER. При правилно инсталиране и експлоатация, RAIDER са сигурни и надеждни машини и работата с тях ще Ви достави истинско удоволствие. За Вашето удобство е изградена и отличната сервисна мрежа с 45 сервиса в цялата страна.

Преди да използвате тази машина, моля, внимателно се запознайте с настоящата “Инструкция за употреба”.

В интерес на Вашата безопасност и с цел осигуряване на правилната и употреба, прочетете настоящите инструкции внимателно, включително препоръките и предупрежденията в тях. За избягване на ненужни грешки и инциденти, важно е тези инструкции да останат на разположение за бъдещи справки на всички, които ще ползват машината. Ако я продадете на нов собственик то “Инструкцията за употреба” трябва да се предаде заедно с нея, за да може новия ползвател да се запознае със съответните мерки за безопасност и инструкциите за работа.

“Евромастер Импорт Експорт” ООД е упълномощен представител на производителя и собственик на търговската марка RAIDER. Адресът на управление на фирмата е гр. София 1231, бул. “Ломско шосе” 246, тел. 02 934 33 33, 934 10 10, www.raider.bg; www.euromasterbg.com; e-mail: info@euromasterbg.com.

От 2006 година във фирмата е въведена системата за управление на качеството ISO 9001:2008 с обхват на сертификацията: Търговия, внос, износ и сервис на професионални и хоби електрически, пневматични и механични инструменти и обща железария. Сертификатът е издаден от Moody International Certification Ltd., England.

### Технически данни

параметър	мерна единица	стойност
Модел	-	RDP-GCS18
Двигател	-	Едноцилиндров, бензинов, двутактов с въздушно охлаждане
Обем на цилиндъра	cm <sup>3</sup>	25.4
Мощност	kW	0.9
Запалителна свещ	-	Champion RCJ7Y, NGK BPMR7A или NHSP LD L8RTF
Обороти на празен ход	min <sup>-1</sup>	3 200
Максимални обороти	min <sup>-1</sup>	9 000
Обем на резервоара за гориво	ml	230
Масло за веригата	-	SAE 10W30
Обем на резервоара за масло на веригата	ml	160
Състав на горивната смес (специално двутактово масло за двигатели с въздушно охлаждане и бензин)	-	1:25 (1L гориво - 40ml масло)

параметър	мерна единица	стойност
Стъпка на веригата	Inch	3/8"
Дебелина на водещите звена на веригата	Inch	0.058"
Водещо зъбно колело	-	6 зъба x 3/8"
Дължина на рязане с водеща шина 305 mm (12")	mm	265
Еквивалентни нива на вибрации (ahveq) предна / задна дръжка	m/s <sup>2</sup>	9.0
Ниво на звуковото налягане L <sub>pA</sub>	dB(A)	100
Ниво на мощността на звука L <sub>wA</sub>	dB(A)	112
Тегло на машината с празен резервоар, без шина и верига	kg	3.3

## 1. Правила за безопасност.

### 1.1. Безопасна експлоатация на бензиновите верижни триони.

#### Предупреждение!

На лицата незапознати с текста на инструкцията не се разрешава да използват верижния трион.

Бензиновият трион може да бъде употребяван само за рязане на дървесина.

Потребителят поема целия риск в случай на употреба на триона за други цели съзнавайки, че това може да бъде опасно.

Производителят не носи отговорност за щети произлизащи от неправилната експлоатация на верижния трион.

### 1.2. Работно място.

На работното място следва да се поддържа ред и да се осигури добро осветление.

Безпорядъкът и лошото осветление могат да доведат до нещастни случаи особено при употребата на верижни триони.

Да не се допускат деца и странични наблюдатели до работното място.

Невниманието на оператора може да доведе до загубата на контрол върху машината.

### 1.3. Лична безопасност.

Трябва да се използват лични предпазни средства. Работен комбинезон, предпазни очила, предпазни обувки, предпазна каска, антифони и кожени ръкавици. Използването при определени условия на защитни средства намалява риска от телесни увреждания.

Не надценявайте своите възможности. Трябва през цялото време да стоите стабилно и да пазите равновесие. Това улеснява контрола над триона при непредвидени ситуации.

Не се разрешава носенето на свободно висящи дрехи или бижута. Косата, дрехите и ръкавиците трябва да са далече от движещите се части. Свободно висящите дрехи, бижутата и косата могат да се заплетат в подвижните части.

### 1.4. Транспорт и съхраняване.

Пренасяйки триона трябва да изключим двигателя, да сложим кожата на режещата верига и да включим спирачката на веригата. Пренасянето на включен и незашитен трион може да доведе до телесни увреждания.

Триона трябва да се пренася, като се държи за предната ръкохватка. Държането на триона за други места не е сигурно и може да причини наранявания..

Триона трябва да се контролира. Проверявайте закрепването на подвижните елементи, дали няма повредени части. В случай, че бъдат констатирани повреди, необходимо е те да бъдат отстранени преди употребата на триона. Неправилният начин на поддръжка на

машината може да бъде причина за много нещастни случаи.

Режещата верига трябва да бъде чиста и с остри режещи ръбове. Редовното острене на веригата намалява риска от заклещване и улеснява работата.

#### 1.5. Експлоатация и поддръжка.

Трябва периодично да се проверява правилното функциониране на спирачката на триона. Неизправната спирачка може да доведе до не изключване на режещата верига при опасни ситуации.

#### 1.6. Безопасност при работа.

1.6.1. След, като изключим двигателя на триона трябва да включим спирачката на веригата.

1.6.2. Бъдете особено внимателни в края на рязането. При липса на съпротивление, каквото оказва обработваният материал, трионът пада по инерция и може да причини наранявания.

1.6.3. При продължителна работа операторът може да почувства изтръпване на пръстите или ръцете. При това положение трябва да се прекъсне работа и да се направи необходимата почивка, тъй като с изтръпнали ръце не можем да направляваме добре триона.

1.6.4. При появяването на признаци на преумора следва веднага да прекъснете работата.

1.6.5. Зареждайте резервоара на триона с гориво само при изключен и изстинал двигател, тъй като съществува риск от разливане и подпалване на горивото от горещите части на машината.

1.6.6. В случай на изтичане на гориво или при констатиране на нехерметичност не бива да включваме триона, тъй като съществува опасност от пожар.

1.6.7. По време на работа трионът много се нагрява и трябва да бъдете особено внимателни и да не докосвате с голи ръце горещите му части.

1.6.8. Трионът може да бъде обслужван само от едно лице. Всички останали лица трябва да се намират далече от зоната на действие на верижния трион. Това се касае особено за деца и животни.

1.6.9. При включването на триона режещата верига не трябва да се опира до материала предназначен за обработка и да се докосва до каквото и да било. Тя трябва да е свободна до достигане на необходимите обороти на машината.

1.6.10. По време на работа дръжте триона здраво с двете ръце за двете ръкохватки. Заемете устойчива позиция.

1.6.11. Трионът не трябва да бъде използван от деца и юноши. Трионът може да се използва само от възрастни, които знаят как да работят с него. Верижният трион следва да бъде предаден заедно с настоящата инструкция за обслужване.

1.6.12. Преди да започнете работа трябва да изключите спирачката на веригата (изтегляте лоста към себе си). Той изпълнява ролята и на предпазна преграда на ръката.

1.6.13. Верижният трион се изважда от обработвания материал само при движеща се режеща верига.

1.6.14. При рязане на "бичен" дървен материал и/или на тънки клони използвайте подпора ("магаре"). Не режете няколко дъски едновременно сложени една върху друга, както и материал държан от друго лице или подпиран с крак. Това е изключително опасно!

1.6.15. Закрепявайте здраво дългите обработвани елементи.

1.6.16. При наклонен терен стойте обърнати с лице към наклона по време на рязането.

1.6.17. При рязане през цялата ширина винаги използвайте опорните шипове като подпора.

1.6.18. Ако е невъзможно да извършите рязането от един път, отдръпнете триона малко назад, преместете триона да опре на друг шип и продължете рязането, леко повдигайки задната ръкохватка.

1.6.19. При хоризонталното рязане трябва да се разположите под ъгъл възможно най-

близък до 90° спрямо материала. Такава операция изисква повишено внимание.

1.6.20. При заклещването на веригата по време на рязането в горната част на веригата може да настъпи отскачане в посока към оператора. Поради това следва да режете използвайки долната част на веригата, защото тогава при заклещването на веригата отскачането няма да настъпи в посока към Вашето тяло.

1.6.21. Бъдете особено внимателни при рязането на разцепваща се дървесина. Отрязаните парчета дървесина могат да бъдат изхвърляни във всяка посока и да причинят телесни увреждания!

1.6.22. Рязането на клоните на дърветата трябва да бъде извършвано от обучени лица. Неконтролираното падане на отрязания клон на дървото носи риск от телесни увреждания!

1.6.23. Не се разрешава рязането с предната част на шината. Това ще предизвика силен откат.

1.6.24. Обърнете особено внимание на клоните, които са увиснали. Не бива да се режат от долната страна, свободно висящи клони.

1.6.25. Винаги стойте отстрани спрямо предвижданата линия на посоката на падане на дървото, което режете.

1.6.26. Когато поваляте дърво, съществува риск от счупване и падане на клони или дървета намиращи се наблизо. Следва да бъдете особено внимателни, тъй като съществува риск от телесни повреди.

1.6.27. На наклонени терени стойте винаги по-високо от обработвания материал и никога по-ниско.

1.6.28. Пазете се от дървета търкалящи се във ваша посока. Отскачайте настрани!

1.6.29. Работещият трион може да се обърне, когато предната част на направляващата шина докосва обработвания материал. В такъв случай трионът може изведнъж да отскочи в посока към оператора (риск от телесни увреждания!).

1.6.30. Не се разрешава използването на триона на височина над раменете или когато стоите на дърво, стълба, скеле и др.

1.6.31. Избягвайте докосването на ауспуха. Горещият ауспух може да Ви причини сериозни изгаряния.

1.7. За избягване на "отката" (отскачането) на триона, следва да се спазват следните указания.

1.7.1. Никога не започвайте и не извършвайте рязането с предната част на направляващата шина на веригата!

1.7.2. Винаги започвайте рязането с вече включен трион и верига движеща се с необходимата скорост!

1.7.3. Проверявайте дали режещата верига е добре наострена.

1.7.4. Никога не бива да режете повече от един клон едновременно. По време на рязането обърнете внимание на съседните клони. При рязането на дървото по цялата ширина трябва да обърнете внимание на стволите на околните дървета.

## 2. Функционално описание и предназначение на бензиновия верижен трион.

Бензиновият верижен трион е ръчно водима машина. Задвижва се посредством едноцилиндров двутактов бензинов двигател с вътрешно горене и въздушно охлаждане. Предназначен е за работа в домашната градина, за рязане на дървета, подрязване на клони, рязане на дърва за отопление, както и за други операции свързани с рязане на дървесина. Този бензинов верижен трион е уред предназначен изцяло за любителска употреба.

Не се разрешава използването на уреда за дейности различни от неговото предназначение!

## 3. Подготовка за работа.

### 3.1. Пренасяне на верижния трион.

Пренесайте верижния трион винаги с предпазния калъф върху шината и веригата. В случай, че е необходимо да извършите няколко поредни операции на рязане, то между тези операции трионът трябва да бъде изключван посредством пусковия прекъсвач на запалването.

### 3.2. Монтаж на направляващата шина и на веригата на триона.

За регулиране на опъването на веригата служи винт с гайка с щифт, който влиза в определения за това отвор на водещата шина. Особено важно е при монтажа на шината е щифта на гайката да влезе в отвора в шината.

С въртене на винта (при разхлабена фиксираща шината гайка) щифтът се придвижва напред или назад и съответно веригата се разхлабва или опъва.

Спирачката трябва да е изключена. Дръпнете лоста на спирачката към предната ръкохватка. Лостът на спирачката (2) трябва да се намира в горно (вертикално) положение.

Отвинтвайте закрепващите гайки на шината (7) и свалете предпазния капак (6) на съединителя.

Сложете веригата (11) върху водещото зъбно колело разположено над съединителя.

Сложете водещата шина (10) върху направляващите шпилки. Поставете я максимално близо до водещото зъбно колело.

Сложете веригата (11) върху водещото верижно колело и шината, като внимавате водещите звена на веригата да влязат в канала на шината.

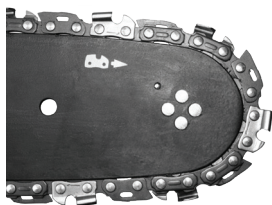

Преместете водещата шина (10) отдалечавайки я от водещото зъбно колело така, че направляващите елементи на веригата да се намират в улея на направляващата шина.

Проверявате дали щифта на гайката на регулиращия винт за натягане на веригата се намира долния отвор на шината (10).

Сложете капака (6) на място му и притегнете леко гайките на направляващата шина (7).

Опънете режещата верига на триона чрез винта за натягане на веригата. Веригата е натегната правилно тогава когато може да бъде вдигната 3 до 4 mm по средата на водещата шина. Измерването се извършва, когато шината е в хоризонтално положение.

Затегнете здраво гайките (7) придържайки предната част на направляващата шина.

Преди монтирането на направляващата шина и режещата верига, трябва да проверите правилното разположение на режещите остриета на веригата (правилното разположение на веригата върху шината е показано на предната част на шината). Носете предпазни ръкавици при проверката и монтирането на веригата с цел да избегнете наранявания от остриите режещи ръбове.

При поставяне на нова верига на триона е необходимо време около 5 минути за загряване. През този период е много важно смазването на веригата. След загряването проверете натягането на веригата и ако е нужно го коригирайте.

Доста често трябва да проверявате и регулирате нейното натягане, тъй като хлабавата верига лесно може да падне от шината, по-бързо се изхабява или води до бързо изхабяване на направляващата шина.

### 3.3. Зареждане на резервоара на триона с масло.

Резервоарът за масло на новия трион е празен. Затова преди първата употреба е



необходимо да напълните резервоара с масло.

Отвинтете капачката на резервоара за маслото за смазване на веригата (14).

Налейте максимално 160 ml масло (внимавайте да не попаднат в резервоара никакви замърсители).

Завинтете обратно капачката на резервоара за маслото (14).

Не трябва да използвате употребявано или регенерирано масло, тъй като това може да доведе до повреда на маслената помпа. Използвайте масло SAE 10W/30 през цялата година. През лятото SAE 30W/40, а през зимата SAE 20W/30.

### 3.4. Зареждане на резервоара с гориво.

При зареждането на гориво спазвайте следните правила:

Двигателят не трябва да бъде включен.

Не трябва да се допуска разливането на гориво.

Смесете бензин (безоловен с октаново число 95) с висококачествено масло за двутактови бързооборотни бензинови двигатели с въздушно охлаждане в следното съотношение.

Препоръчителни пропорции на горивната смес.

През първите 20 часа работа е добре съотношението на бензин към двутактово масло да бъде 25:1 (на един литър бензин добавете 40ml специално висококачествено масло за двутактови бързооборотни бензинови двигатели с въздушно охлаждане).

Отвинтете капачката на резервоара за горивото (13). Налейте предварително приготвената горивна смес (максимум 230 ml). Завинтете капачката на резервоара за горивото (13).

Повечето проблеми с двутактовите двигатели с вътрешно горене са свързани с използваното гориво. Трябва да внимавате да не използвате масло предназначено за 4-тактови двигатели.

## 4. Работа и настройки.

### 4.1. Включване на двигателя.

По време на работа трябва да държите верижния трион с двете ръце.

Проверете дали резервоарите са заредени с гориво и масло.

Проверете дали лоста на спирачката (2) се намира в изключено положение (лоста трябва да е преместен към предната ръкохватка).

Преместете пусковия прекъсвач на запалването (3) в положение включено.

Поставете триона на равна хоризонтална повърхност на земята.

Държейки здраво триона опрян на земята. Стъпете с върха на пръстите на десния крак на задната ръкохватка. Издърпайте плавно ръчния стартер докрай, като го хванете удобно за ръкохватката (15). Благодарение на системата EasyOn, се осигурява лесно стартиране, плавно и равномерно ускорение на двигателя.

След запалването натиснете блокировката (19) на лоста за газта. След това натиснете с показалеца леко лоста за газта (18). Смукачът автоматично ще се върне.

Оставяте двигателя да загрее като леко натискате лоста за газта (18).

В случай, че двигателят не запали след първия опит, изтеглете лоста на смукача наполовина и отново издърпайте ръчката на стартера.

Не бива да се стартира двигателят, когато държите триона с ръка. По време на запалването трионът трябва да бъде опрян на земята и да бъде здраво държан. Трябва да проверите дали веригата може да се върти свободно без да докосва други предмети. Не бива да се режат каквито и да било материали, когато смукача е дръпнат.

### 4.2. Изключване на двигателя.

Освободете лоста на газта (18), за да може двигателят да поработи няколко минути на празен ход.

Преместете пусковия прекъсвач на запалването (3) в положение (STOP).

### 4.3. Проверка на смазването на веригата.

Преди да започнете да режете, проверете смазването на веригата на триона и нивото

на маслото в резервоара. Включете триона държейки го над земята над светъл фон. Ако се виждат увеличаващи се следи от масло, това означава, че смазването на веригата функционира правилно. Ако няма никакви следи или ако те са минимални, трябва да регулирате количеството на маслото за смазване на веригата посредством винта. В случай че регулирането не даде никакви резултати, следва да се почисти масления път от резервоара до веригата. Ако и това не даде резултат, се свържете със сервиза.

Това регулиране се извършва при изключен трион и при спазване на необходимите предпазни мерки, като в никакъв случай не се позволява шината да докосне земята. Безопасно е да се запази дистанция минимум 20 см от земята.

По време на работа, количеството на маслото в резервоара не трябва никога да бъде под минимално допустимото ниво "MIN".

Наливайте масло до положение "MAX".

При рязането на суха и твърда дървесина и при използването на цялата работна дължина на шината регулировъчния винт трябва да се постави в положение "MAX".

При рязането на мека и влажна дървесина или при частичното използване на работната дължина на шината може да се намали количеството на употребяваното масло чрез завъртане на регулировъчния винт в посока на положение "MIN".

В зависимост от температурата на околната среда и настроеното количество употребявано масло може да се работи с триона от 15 до 40 минути при еднократно зареждане на масления резервоар (обемът на резервоара е 160 ml).

Масленият резервоар трябва да бъде почти празен по същото време, когато се изпразни резервоарът за гориво. При наливането на гориво не бива да забравяте да заредите също и резервоара за масло.

#### 4.4. Смазочни средства използвани за смазване на веригата.

Трайността на веригата и на направляващата шина на триона до голяма степен зависи от качеството на употребеното смазочно средство. Трябва да се използват изключително смазочни средства предназначени за верижни триони.

Никога не бива да се използват употребявано или регенерирано масло за смазване на веригата на триона.

#### 4.5. Направляваща шина на веригата.

Направляващата шина на веригата (10) е изложена на особено интензивно износване на предната и долната част. С цел да се избегне едностранно изхабяване вследствие на триенето, препоръчва се при всяко острене на веригата да се обръща шината. Същевременно трябва да се почисти улея в шината и отворите за маслото. Улеят на шината има правоъгълна форма. Проверявайте улея относно степента на износване. Долепете линия към водещата шина и външната повърхност на зъб от веригата. Ако забележите пролука между тях, това означава, че улеят е наред. В противен случай шината вероятно е износена и трябва да бъде сменена.

#### 4.6. Водещо зъбно колело.

Водещото зъбно колело е елемент, който е особено подложен на износване. В случай, че бъдат забелязани видими признаци на изхабяване на зъбите на верижното колело, то трябва да бъде сменено. Изхабеното верижно колело допълнително съкращава трайността на веригата на триона. Верижното колело трябва да бъде сменено в оторизиран сервиз.

Избягвайте докосването на заглушителя. Горещият заглушител може да бъде причина за сериозни опарвания.

#### 4.7. Спирачка на веригата.

Бензиновият верижен трион е снабден с автоматична спирачка, която спира движението на веригата в случай, че се стигне до отскачане по време на рязане. Спирачката действа автоматично с помощта на инерционен механизъм. Спирачката на веригата може да бъде задействана ръчно чрез преместване на лоста (2) в посока на направляващата шина (10). Спирачката се задейства за 0,12 s.

#### 4.8. Проверка на спирачката.

Преди всяка една употреба на триона трябва да проверявате действието на спирачката. Сложете работещия трион на земята и включете двигателя на най-високи обороти за 1 - 2 секунди.

Включете спирачката, като натиснете лоста (2) напред. Веригата трябва веднага да спре.

Ако веригата спира бавно или изобщо не спира, то трябва да се смени лентата на спирачката и барабана на съединителя преди повторната употреба на триона.

За да се освободи спирачката трябва да преместите лоста (2) в посока към главната ръкохватка (4) докато чуete характерно щракване.

Преди всяка една употреба на триона, проверявайте действието на спирачката на веригата, както и дали веригата е наострена. Това е много важно и позволява да се ограничи евентуалното отскачане до безопасно ниво.

В случай, че спирачката е неизправна, трябва преди пристъпване към работа да се регулира или ремонтира в оторизиран сервис.

Ако двигателят работи с висока скорост при включена спирачка на веригата, това ще доведе до прегряване на съединителя на триона. След като се задейства спирачката на веригата, когато двигателят работи, трябва незабавно да освободите лоста за газта и да оставите двигателя на бавни обороти.

#### 4.9. Натягане на веригата на триона.

По време на работата с триона режещата верига се удължава вследствие на нагряването. Разтегнатата верига се разхлабва и може да се излезе от водещата шина.

Разхлабете закрепващите гайки на шината (7).

Проверявате дали веригата (11) се намира в улея на шината (10).

С помощта на отвертка завинтете надясно винта за натягане на веригата докато веригата не бъде достатъчно натегната. Внимателно поддържайте направляващата шина в хоризонтално положение.

Отново проверете натягането на веригата. Веригата би трябвало да може да бъде повдигната от горния край на шината на височина около 3 – 4 mm.

Здраво затегнете гайките на шината (7).

Не бива да се натяга веригата прекалено силно. Регулирането извършено при силно нагрята верига може да доведе до прекомерното и натягане след изстиване.

#### 4.10. Работа с верижния трион.

Преди да пристъпите към планираната работа трябва да се запознаете с точката съдържаща правилата за безопасна работа с верижния трион. Препоръчва се първо да се поупражняват режейки ненужни парчета дървесина. Това ще ви помогне да се запознаете по-подробно с възможностите на триона.

Винаги следва да се спазват правилата за безопасност.

Верижният трион може да бъде използван само за рязане на дървесина. Не се разрешава да се режат с него други материали.

Интензивността на вибрациите и ефектът на отскачането са различни при рязането на различни видове дървесина.

Не се разрешава използването на верижния трион като лост служещ за повдигане, преместване или разделяне на обекти. В случай на заклещване на веригата, трябва да се изключи двигателя и да се набие в изрязания процеп пластмасов или дървен клин, за да се освободи триона. След това отново включете триона и внимателно пристъпете към рязането.

При рязането не е нужно да се натиска силно триона. Трябва да се окаже само малък натиск, когато трионът работи при натиснат лоста за газта.

Ако по време на рязането трионът се заклещи в прореза, в никакъв случай не бива да го издърпвате насила. Това може да доведе до загуба на контрол върху триона и до нараняване на оператора и / или до повреждане на триона.

Преди започване на работата спирачката на веригата трябва да бъде изключена.

Натиснете бутона за блокировката на лоста на газта (19) и лоста на газта (18). Преди да

започнете рязането изчакайте, докато двигателят достигне максимални обороти.

По време на работа поддържайте високи обороти.

Оставете веригата да реже дървесината. Натискайте триона само леко надолу.

За да не загубите контрол, към края на операцията трябва да престанете да натискате триона.

След приключване на рязането освободете лоста на газта (18) и оставете двигателя да работи на празен ход.

Преди да оставите триона, изключете двигателя.

Поддържането на високи обороти на триона без рязане на дървесина води до излишна загуба и изхабяване на частите.

#### 4.11. Защита от отскачане.

Под отскачане се разбира движение на направляващата шина на веригата на триона нагоре и / или назад, което може да се случи, когато веригата на триона със своята предна част се опре в някакъв предмет.

Трябва да се убедите дали обработваният материал е здраво закрепен. За закрепването на материала използвайте стяги.

При включването и по време на работа трябва да държите здраво триона с двете ръце.

При отскачането трионът е извън контрол и може веригата да се разхлаби.

Неправилно наточената верига повишава риска от отскачане.

Никога не бива да режете на височина по-високо от раменете.

Трябва да се избягва рязането с помощта на предната част на шината, понеже това може да предизвика внезапно отскачане на триона назад и нагоре. При работа с верижния трион винаги трябва да се използва пълна екипировка, както и съответното работно облекло.

Демонтажът на защитните приспособления, неправилното обслужване, поддръжка или неправилно извършената смяна на направляващата шина или на веригата, могат да доведат до повишаване на риска от телесни увреждания при евентуално отскачане. Не се разрешава извършването на каквито и да било реконструкции на триона. В случай на използване на самоволно реконструиран трион потребителят губи всякакви права произлизащи от гаранцията. Загубата на гаранция може да бъде резултат също така и на използването на триона в разрез с информацията съдържащи се в настоящата инструкция.

#### 4.12. Рязане на парчета дървесина.

При рязането на парчета дървесина трябва да спазвате указанията за безопасност на труда и да постъпвате по следния начин:

Проверете дали парчето материал не може да се премести.

Късите парчета материал преди започване на рязането трябва да закрепим с помощта на стяги.

Може да режете само дървесина или дървесиноподобни материали.

Преди рязането проверете дали трионът няма да се натъкне на камъни или гвоздеи, тъй като това би могло да доведе до отплесване на триона и повреждане на веригата.

Избягвайте ситуации, при които работещият трион би могъл да се докосне до телена ограда или до земята.

При рязане на клони, доколкото е възможно подпирайте триона и се старайте да не режете с предната част на направляващата шина.

Обърнете внимание на препятствия от рода на стърчащи пънове, корени, вдлъбнатини и дупки в земята, тъй като те могат да бъдат причина за нещастен случай.

#### 4.13. Рязане на дървета.

Повалянето на дървета изисква голям опит. Не извършвайте операции, за които сте недостатъчно квалифициран!

Определете посоката на падане на дървото, имайки предвид духащия вятър, наклона на дървото, разположението на тежките клони, степента на трудност на извършваната работа след повалянето и други подобни обстоятелства.

При почистването на мястото около дървото трябва да оставите достатъчно място, за

да можете да се отдръпнете по време на падането на дървото и да обърнете внимание на стабилността на терена.

Трябва предварително да предвидите и почистите два пътя за бързото Ви оттегляне. Те трябва да са под ъгъл около 45° от линията противоположна на предвижданата посока на падането на дървото. На тези пътища не бива да има никакви препятствия.

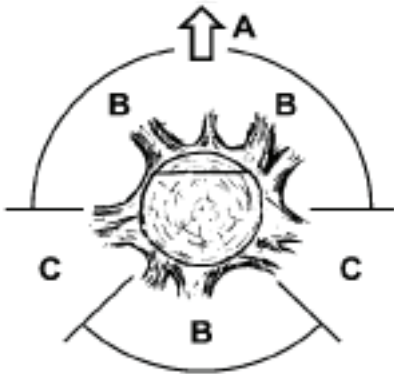

- A. Посока на поваляне на дървото.
- B. Зони на опасност.
- C. Участък за изтегляне.

Повалянето се осъществява, като се правят три среза. Първо се прави направляващ срез, включващ горен (2) и долен (1) срез, а след това се завършва повалянето с повалящ срез (3). Чрез правилно разположение на трите среза може да се контролира посоката на повалянето.

Направете първоначален горен срез, под ъгъл, на една трета от диаметъра на дървото откъм страната на падането му. Направете долен хоризонтален срез, който да се съедини с горния.

Извършете повалящия срез хоризонтално от противоположната страна на направляващия и малко по-високо от долния му край.

Използвайте клинове, за да не се заклеци веригата на триона.

Дървото се поваля чрез забиване на клин (4) в повалящия срез, а не чрез рязането му през цялата ширина.

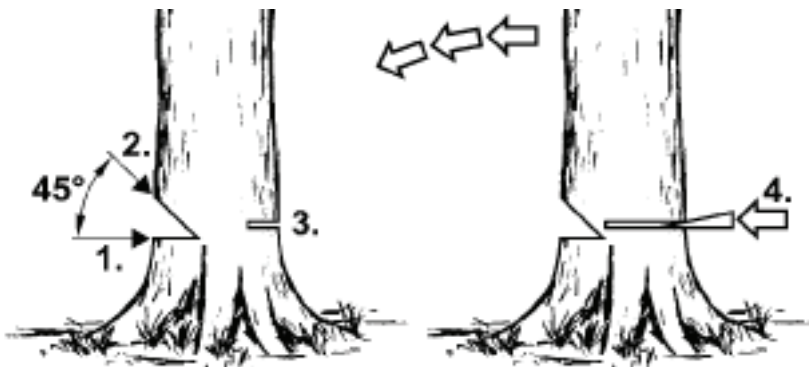

При рязане на дървета трябва да се спазват всички правила за безопасност и да се постъпва по следния начин.

Ако се стигне до заклещане на веригата на триона, трябва да се изключи триона и да се освободи веригата с помощта на клин. Клиновете трябва да са изработени от

дърво или пластмаса. В никакъв случай не се разрешава използването на стоманени или чугунени клинове.

Падащото дърво може да повлече със себе си други дървета.

Опасната зона се равнява на 2,5 дължини на поваленото дърво.

Ако операторът е начинаещо или неопитно лице, се препоръчва да не се учи сам, а да премине курс на обучение.

Не бива да се режат дървета в следните случаи:

Ако не могат да се определят условията в опасната зона поради мъгла, дъжд, снеговалежи или здрач. Ако не може със сигурност да се определи посоката на падането на дървото поради силен вятър.

#### 4.14. Рязане на пънове.

Притискат опорния шип (9) към материала и извършват рязането.

В случай, че не сте успели да приключите рязането въпреки изчерпването на възможностите за преместване на триона, то трябва:

Да издърпате направляващата шина назад на известно разстояние от обработвания материал (при работеща режеша верига) и да преместите леко главната ръкохватка (4), като подпирате опорния шип (9) отдолу и довършите рязането повдигайки главната ръкохватка (4) леко нагоре.

#### 4.15. Рязане на повалено дърво.

Винаги трябва да стоите стабилно върху земята. Не стойте върху повалени дървета.

Внимавайте поваленото дърво да не се обърне.

Спазвайте указанията в инструкцията касаещи безопасността на труда, за да избегнете отката на триона.

Винаги трябва да завършват рязането от страната противоположна на посоката на напрежението в дървесината с цел да не допуснете заклещването на веригата на триона в прореза.

Преди започване на работа проверете посоката на напрежението в дървото, което ще режете за да избегнете заклещването на веригата на триона.

Първото рязане трябва да извършите от страната намираща се под напрежение с цел неговото елиминиране.

При рязане на повалено дърво, първо трябва да извършите рязане на дълбочина 1/3 от диаметъра му, след това обръщате дървото и довършват рязането от противоположната страна.

При рязането на повалено дърво не бива да позволявате веригата да влезе в земята под него. Неспазването на това може да доведе до моментално повреждане на веригата.

При рязането на повалени дървета намиращи се на наклонена повърхност операторът винаги трябва да стои по-високо от дървото.

#### 4.16. Рязане на дърво с използването на подпора.

При рязане на дървета опрени върху стабилни подпори в зависимост от мястото на рязането винаги трябва да се извърши прорез на дълбочина една трета от диаметъра откъм страната, където е напрежението, а след това завършват рязането откъм противоположната.

#### 4.17. Рязане и подрязване на клони на дървета и храсти.

Подрязването на клоните на повалените дървета започват отдолу и продължават в посока на неговата корона. Малките клончета трябва да се отрязват с един замах.

Първо се проверява на коя страна е огънат клонът. След това извършват първоначалното рязане откъм страната на огъването, като го завършват от противоположната страна. Внимавайте отрязаният клон да не отскочи назад.

При отрязването на клони на дървета винаги трябва да се реже отгоре надолу позволявайки на отрязания клон свободно да падне на земята. Понякога обаче може да се наложи отрязването на клона отдолу.

Трябва да бъдете особено внимателни при рязането на клон, който е под напрежение. Такъв клон може след отрязването му да отскочи и да удари оператора.

Не бива да режете клони катерейки се на дървото. Не бива да стоите на стълби,

платформи, дърва или в други подобни позиции, които биха могли да доведат до загуба на равновесие и на контрол върху триона. Не бива да извършвате рязане на височина над вашите рамена. Триона трябва да се държи винаги с двете ръце.

#### 5. Обслужване и поддръжка.

Преди пристъпване към почистването, проверката или ремонта на триона, трябва да сте сигурни, че двигателят е изключен и е изстинал. Свалете кабела от запалителната свещ за да избегнете случайното включване на двигателя.

##### 5.1. Съхраняване.

Преди да бъде оставен на съхранение за период по-дълъг от един месец, от триона трябва изцяло да се изпразни неговото гориво.

Изпразнете горивото от резервоара, включвате двигателя и го оставяте да работи, докато горивото се изчерпи.

Всеки сезон използвайте ново гориво. Никога не бива да се използват каквито и да било почистващи средства за резервоара на горивото, понеже това може да доведе до повреда на двигателя.

Следва да обърнете особено внимание на това, вентилационните отвори в корпуса на двигателя да са чисти.

За почистване на пластмасовите елементи трябва да се използва слаб разтворител и гъба.

Разрешава се провеждането само на тези операции по поддръжката, които са описани в настоящата инструкция. Всички останали операции могат да бъдат извършвани само в авторизиран сервис.

Не се разрешава извършването на каквито и да било промени в конструкцията на триона.

Когато трионът не е използван, той трябва да бъде съхраняван след почистването му върху плоска повърхност, на сухо място, недостъпно за деца.

Много е важно да не се допусне по време на съхранението събирането на утайка от гумени частици в основните елементи на горивната система - карбуратора, горивния филтър, тръбата, по която постъпва горивото или резервоара. Горива със съдържание на етилов или метилов алкохол могат да поглъщат влагата, което по време на съхраняването води до отделяне на горивната смес и образуването на киселини. Такъв бензин може да доведе до повреда на двигателя.

##### 5.2. Въздушен филтър.

Замърсеният въздушен филтър предизвиква намаляване на ефективността на двигателя с вътрешно горене и увеличаване на разхода на гориво. Въздушният филтър трябва да бъде почистван след всеки 5 часа работа на триона.

Почистете капака на въздушния филтър (16) и повърхността около него, за да не проникнат замърсявания при неговото сваляне в камерата на карбуратора.

Отвинтвате закрепването (17) на капака на въздушния филтър (16) и го демонтирате.

Извадете въздушния филтър.

Измийте въздушния филтър във вода със сапун, изплакнете го с чиста вода и го изсушете.

Монтирайте въздушния филтър проверявайки дали улеите по краищата на филтъра добре пасват към издатините върху капака на въздушния филтър (16).

При монтирането на капака на въздушния филтър (16) проверявате дали кабелът на запалителната свещ и винтовете за регулиране на карбуратора се намират на съответните места.

С цел да се избегне опасността от пожар или образуването на опасни изпарения, въздушният филтър не бива да бъде почистван с помощта на бензин или други леснозапалими разтворители.

##### 5.3. Охлаждане на цилиндъра на двигателя.

Прахът събиращ се върху оребряването на цилиндъра може да предизвика прегряване на двигателя. Периодично контролирайте и почиствайте ребрата за охлаждане на цилиндъра по време на операциите по поддръжка на въздушния филтър.

#### 5.4. Направляваща шина и режеща верига.

На всеки 5 часа работа трябва да се провери състоянието на шината и на веригата.

Преместете пусковия прекъсвач на запълването (3) в изключено положение.

Разхлабете и отвинтете гайките на направляващата шина (7).

Свалете капака (6) и демонтирайте шината (10) и веригата (11).

Почистете маслените отвори и улея в направляващата шина (10).

Смажете предното верижно колело на шината през отвора намиращ се в предната част на шината. Проверявайте състоянието на веригата (11).

#### 5.5. Острене на веригата на триона.

На режещите инструменти следва да се обръща повишено внимание. Режещите инструменти трябва да са остри и чисти, което гарантира безаварийното и безопасно извършване на работата. Работата с трион, който има изхабена верига, води до ускорено износване на веригата, направляващата шина и задвижващото колело на веригата, а може да доведе дори до скъсване на веригата. Затова е много важно своевременно да се наостря веригата.

Остренето на веригата е сложна операция. Самостоятелното острене на веригата изисква употребата на специални инструменти и умения. Препоръчва се поверяването на тази операция на квалифицирани лица.

#### 5.6. Горивен филтър.

Отвинтете капачката на резервоара за гориво (13).

С помощта на телена кукичка извадете горивния филтър през отвора за наливане на горивото.

Демонтирайте горивния филтър и го измийте с бензин или го сменете с нов. Монтирайте горивния филтър в обратно м резервоара.

Завинтете капачката на резервоара за гориво (13).

След демонтирането на горивния филтър използвате кука за да повдигнете края на смукателния маркуч.

При монтажа на горивния филтър внимавайте да не би в смукателния маркуч да проникнат някакви замърсявания.

#### 5.7. Маслен филтър.

Отвинтете капачката на резервоара за маслото (14).

С помощта на телена кукичка извадете масления филтър през отвора за наливане на маслото.

Измийте масления филтър в бензин или го сменете с нов. Отстранете всички замърсявания от резервоара.

Монтирайте масления филтър в резервоара.

Завинтете капачката на резервоара за масло (14).

При слагането на масления филтър в резервоара трябва да проверите дали той се докосва до предния десен ъгъл.

#### 5.8. Запалителна свещ.

С цел безупречното функциониране на машината трябва периодично да се проверява състоянието на запалителната свещ. Демонтирайте капака на въздушния филтър (16).

Извадете въздушния филтър.

Свалете кабела от запалителната свещ.

С помощта на ключа за свещи (в екипировката) отвинтете запалителната свещ.

Почиствете и регулирайте разстоянието между контактите (0,65 mm), а при необходимост сменете свещта.

#### 5.9. Други указания.

Проверете дали няма течове на гориво, разхлабени връзки и повредени основни части, особено връзките на ръкохватките и закрепването на направляващата шина. В случай, че бъдат открити някакви повреди, то преди повторната употреба трябва да сте сигурни, че трионът е отремонтиран.

Всякакъв вид неизправности трябва да бъдат отстранявани от оторизирания сервиз на RAIDER.





Преди работа с машината прочетете инструкциите за употреба.



Работете с каска, антифони и предпазни очила.



Внимание! Опасност!



Внимание! Опасност от обратен удар. (Откат).



При работа винаги дръжте машината с двете ръце.

**EN**

## Original instruction manual

Congratulations for the purchase of our RAIDER brand gasoline chain saw. As being properly installed and operated, RAIDER are safe and reliable power tools, and their usage brings real pleasure. For your convenience an excellent service network of 45 service stations has been built across the country.

Before operating the gasoline chain saw, please read carefully all instructions, recommendations and warnings and keep them safe for further reference for all who will use the fan heater.

In case you decide to sell or submit this product to a new owner, please make sure the "Instructions' manual" is available with it, so that new owner can get acquainted with the relevant safety measures and operating instructions.

Euromaster Import Export Ltd. is an authorized representative of the manufacturer and owner of the trademark RAIDER.

Address: Sofia City 1231, Bulgaria "Lomsko shausse" Blvd. 246, tel 02 934 33 33, 934 10 10, www.raider.bg; www.euromasterbg.com; e-mail: info@euromasterbg.com.

Since 2006 the company has introduced and maintained its Quality Management System as per ISO 9001:2008 with a scope of certification: Trade, import, export and service of hobby power, air and mechanical tools and hardware. The certificate was issued by Moody International Certification Ltd., England.

### Technical Data

Parameter	Units of measurement	Value
Type of model	-	RDP-GCS18
Engine type	-	Air cooling single cylinder, two stroke
Cylinder displacement	cm <sup>3</sup>	25.4
Power	kW	0.9
Type of spark plug	-	Champion RCJ7Y, NGK BPMR7A or NHSP LD L8RTF
Idling speed	min <sup>-1</sup>	3 200
Maximum power speed	min <sup>-1</sup>	9 000
Fuel tank volume	ml	230
Chain oil	-	SAE 10W30
Oil tank volume	ml	160
Two-cycle oil/Gasoline mixing ratio	-	1:25 (1L fuel - 40ml oil)
Chain pitch	Inch	3/8"
Chain gauge	Inch	0.058"
Sprocket	-	6 teeth x 3/8"
Cutting length with guide-bar 305 mm (12")	mm	265

Parameter	Units of measurement	Value
Equivalent vibration level (ahveq) front / rear handle	m/s <sup>2</sup>	9.0
Sound pressure level L <sub>pA</sub>	dB(A)	100
Sound power level L <sub>wA</sub>	dB(A)	112
Тегло на машината с празен резервоар, без шина и верига	kg	3.3

#### PARTS DESCRIPTION

1. **OPERATOR'S MANUAL**-Included with unit. Read before operation and keep for future reference to learn proper, safe operating techniques.
2. **FRONT HAND GUARD**-Guard between the front handle and the saw chain for protecting the hand from injuries and aiding in control of the chain saw if the hand slips off the handle. This guard is used to active the chain brake which is to stop the saw chain rotation.
3. **CONTROL LEVER**-Device for connecting and disconnecting the ignition system and thus allowing the engine to be started, and device for enriching the fuel/air mixture in the carburetor to aid cold starting.
4. **REAR HANDLE (FOR THE FIGHT HAND)**- Support handle located towards the rear of the engine housing.
5. **SILENCER COVER**- Cover the silencer not to make operator touch to hot surface of silencer.
6. **CLUTCH COVER**-Protective cover to the guide bar, saw chain, clutch and sprocket when the chain saw in use.
7. **CHAIN TENSION ADJUSTER**-This is device to adjust chain tension.
8. **CHAIN CATCHER**- A projection designed to reduce the risk of the operator's right hand from being hit by a chain which has broken or derailed from the guide bar during cutting.
9. **SPIKED BUMPER**-Device, fitted in front of the guide bar mounting point, acting as a pivot when in contact with a tree or log.
10. **GUIDE BAR**-The part that supports and guides the saw chain.
11. **CHAIN**-Chain, serving as a cutting tool.
12. **FROUT HANDLE (FOR THE LEFT HAND)**- Support handle located at the front of the engine housing.
13. **FUEL TANK CAP**-For closing the fuel tank. Turn cap clockwise to tighten. Tighten it firmly with hand.
14. **OIL TANK CAP**-For closing the oil tank. Turn cap clockwise to tighten. Tighten is firmly with hand.
15. **STARTER HANDLE**-The grip of the starter, for starting the engine.
16. **AIR CLEANER COVER**-Covers air filter.
17. **CLEANER COVER KNOB**-Device for installing the air cleaner cover knob clockwise to tighten. Tighten it firmly with hand.
18. **THROTTLE TRIGGER**-Device activated by the operator's finger, for controlling the engine speed.
19. **THROTTLE TRIGGER LOCKOUT**-A safety lever which must be depressed before the throttle trigger can be activated in order to prevents the accidental operation of the throttle trigger.
20. **GUIDE BAR COVER**- Remove device for covering the guide bar and saw chain during transport and other times when the chain saw is not in use.
  1. General guidelines for safe operation.

##### 1.1. Safe operation of gasoline chain saws.

**Warning!** Persons unfamiliar with instruction manual are not allowed to use chain saw.

Use the chain saw for cutting wood only.

Other use of the chain saw is the sole responsibility of the user who should bear in mind that it may be dangerous.

The manufacturer is not responsible for losses and damages resulting from unintended use of the chain saw.

## **Workplace**

### **1.2. Work area safety.**

Keep your workplace tidy and ensure it is well lit.

Untidiness and insufficient illumination contribute to accidents especially when chain saws are in use.

Keep children and bystanders away from the workplace.

Distraction may cause loss of control over the tool.

### **1.3. Personal safety.**

Use safety equipment, such as work suit, protective glasses, protective shoes, protective helmet, earmuffs, protection and leather gloves. Using safety equipment in appropriate conditions reduces risk of body injury.

Do not overestimate your abilities. Stand firmly and keep your balance at all times.

It enables better control over the saw in unpredicted situations.

Do not wear loose clothing or jewellery. Keep your hair, clothes and gloves away from moving parts.

Loose clothing, jewellery or long hair may be caught by moving parts.

### **1.4. Transportation and storing.**

When carrying the chain saw switch off the engine, put on the chain cover and switch on the chain brake. Carrying unsecured and operating chain saw may cause body injury.

Carrying the chain saw is possible only when holding its front handle.

Other parts may not ensure appropriate grip and even cause injury.

Inspect your chain saw. Check alignment and fixing of moving parts, check against part cracks and all other factors that may affect operation of the saw. Repair the saw before use if it is found damaged. Many accidents are caused by improper maintenance of tool.

Cutting chain should be clean and sharp. Proper maintenance of sharp cutting edges of chain reduces the risk of jamming and makes operation easier.

### **1.5. Power tool use and care.**

Check proper operation of the saw brake regularly. In emergency situation, non-operational brake may make chain disengagement impossible.

### **1.6. Operation.**

1.6.1. Switch off the chain saw engine before releasing the chain brake.

1.6.2. Be very careful at the end of a cut, because the saw having no support in processed material falls down due to its inertia, which may cause injuries.

1.6.3. When working for a long time, the saw operator may experience formication and numbness in fingers and hands.

1.6.4. Stop working in such case, because numbness reduces precision in saw use.

1.6.5. Fill the fuel tank of the saw with petrol and oil blend when the engine is off and cooled down, otherwise there is risk of spilling the blend and ignition from hot parts of the saw.

1.6.6. Do not start the saw when leakage is found, it may cause fire.

1.6.7. The saw heats considerably during operation. Be careful and do not touch hot parts of the saw with unprotected parts of your body.

1.6.8. Only one person can operate the chain saw at a time. All other persons shall be away from working area of the chain saw. Especially children and animals should be away from working area.

1.6.9. When starting the saw, its chain must not rest on the processed material or touch anything else.

1.6.10. When working with the chain saw hold it with both hands by both handles. Keep firm body position.

1.6.11. Children and juveniles cannot operate the chain saw. Allow access to the saw only to adults who know how to handle the tool. This instruction manual should be given with the chain saw.

Stop working with the chain saw with first signs of fatigue.

1.6.12. Before starting to cut set the chain brake lever in appropriate position (pull it to yourself). It is also hand guard.

1.6.13. Move chain saw away from the material being cut only when the cutting chain is

working.

1.6.14. When cutting processed sawn wood or thin branches use support (sawing horse). Do not cut several boards at the same time (placed one on top of another), or material held by other person or held with foot.

1.6.15. Long objects should be firmly fixed before cutting.

1.6.16. In uneven, sloping terrain proceed with your work when facing upwards.

1.6.17. When cutting through always use the bumper spike as a point of support. Hold the saw by the rear handle and guide with the front handle.

1.6.18. In case the cut cannot be completed in one run, pull the saw a little back, put the bumper spike in another place and continue the cut lifting rear handle slightly.

1.6.19. When cutting in horizontal plane, position yourself at an angle as close to 90° from cutting line as possible. Such operation requires concentration.

1.6.20. When the chain is pinched when cutting with the tip of the bar, the saw may recoil towards operator. Because of this effect cut with the straight part of the chain whenever possible. Then, in case of pinching, the recoil effect changes direction away from the operator.

1.6.21. Be very careful when cutting wood when there is the risk of splitting. Pieces of wood that are cut off can be flung in any direction (risk of body injury!).

1.6.22. Only trained persons should cut tree branches! Uncontrolled fall of a tree branch constitutes a risk of body injury!

1.6.23. Do not cut with tip of the guide bar (risk of recoil).

1.6.24. Pay special attention to branches under strain. Do not cut branches, which hangs freely, from below.

1.6.25. Always stand to the side of predicted fall line of the tree that is to be cut.

1.6.26. During a tree fell there is a risk that branches of the tree, or trees in proximity, will break and fall. Be very careful, otherwise a body injury may occur.

1.6.27. On a sloped terrain the operator should stay on upper part of the slope with respect to the tree being cut, never lower.

1.6.28. Watch out for logs that may roll down towards you. Jump away!

1.6.29. Operating saw tends to rotate when tip of the chain guide bar touches processed material. In such case the saw may get out of control and move towards the operator (risk of body injury!).

1.6.30. Do not use the saw above your shoulder level, or when standing on a tree, ladder, scaffold, trunk etc.

1.6.31. Avoid touching the muffler. Hot muffler may cause severe burns.

1.7. To prevent saw recoil follow below instructions.

1.7.1. Never start or guide a cut with the tip of the guide bar!

1.7.2. Always start cutting with saw previously switched on!

1.7.3. Ensure the cutting chain is sharp.

1.7.4. Never cut more than one branch at a time. When cutting off, watch out for surrounding branches. When cutting a tree through, watch out for nearby tree trunks.

2. Construction and use.

Petrol chain saw is a hand-held tool. It is driven by an air cooled, two-stroke combustion engine. Tool of this type is designed for tasks in home garden. The saw can be used for cutting down trees, cutting branches, firewood, wood for fireplace and other tasks where cutting wood is necessary. Petrol chain saw is a tool for amateur use only.

Use the device according to the manufacturer's instructions only.

3. Preparation for operation.

3.1. Carrying the chain saw.

Prior to carrying the chain saw slide chain cover onto guide bar and chain. When carrying the chain saw, hold it by front handle. Do not carry the saw when holding main handle. If several cuttings are to be made, switch off the chain saw with the ignition switch between consecutive tasks.

3.2. Installation of guide bars and saw chain.

Prior to guide bar installation remove plastic transport spacer, placed on guide fixing

screws under the guard. Use pin and adjustment screw for adjustment of chain tension. It is very important that the bolt located on adjustment screw falls into hole in the guide bar during installation of the guide bar.

You can move the bolt to the front and back by turning the adjustment screw. Those parts must be set appropriately prior to starting guide bar installation in the saw.

Guide bar and chain are supplied separately.

Brake lever (2) must be in the upper (vertical) position.

Unscrew the guide bar fixing nuts (7) and remove the casing (6).

Put the chain (11) onto driving chain wheel located behind the clutch.

Install the guide bar (10) (slide it behind the clutch) onto guiding screws and push towards driving chain wheel.

Put the chain (11) onto guide bar chain wheel from below.

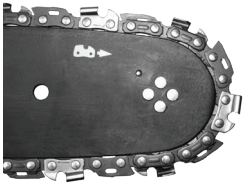

Move the guide bar (10) away from the driving chain wheel, so chain guiding links are placed in the guide bar groove.

Ensure the pin of the chain tension adjustment screw is in the middle of the lower hole of the guide bar (10), adjust when necessary.

Place the casing (6) in its place and fix by slightly tightening guide bar fixing nuts (7).

Strain the chain appropriately using the chain tension adjustment screw. Chain tension is appropriate when the chain can be lifted by 3 to 4 mm in the middle of the guide bar in horizontal position.

Firmly tighten guide bar fixing screws (7) while holding the guide bar tip.

Prior to guide bar and chain installation ensure that position of chain cutting blades is appropriate (correct position of the chain on the guide bar is shown on the tip of the guide bar). Always wear protective gloves during checks and installation of the chain to prevent cuts from sharp edges of the chain.

New chain requires start-up period, which lasts approximately 5 minutes. Chain lubrication is very important in this phase. Check chain tension after start-up period and readjust if necessary.

Check and adjust the chain tension frequently. Too loose chain can easily slide off the guide bar, quickly wear out or quickly wear out the guide bar.

### 3.3. Filling saw tank with oil.

Oil tank in new chain saw is empty. Fill the tank with oil prior to first use.

Unscrew oil filler plug (14).

Pour in maximally 160 ml of oil (be careful to avoid contamination of oil during filling of the tank).

Screw oil filler plug (14).

Do not use oil that has been already used or regenerated, as this may damage the oil pump.

Use SAE 10W/30 oil for the whole year or SAE 30W/40 in summer and SAE 20W/30 in winter.

### 3.4. Filling the fuel tank.

When filling the fuel, follow these rules:

Engine must not work.

You must not spill the fuel.

Accordingly to the below table, mix petrol (lead-free with octane number 95) with good quality engine oil for two stroke engines.

Recommended fuel blend ratio.

Working conditions      Petrol: oil

**Working conditions      Petrol: oil 25 : 1**

**1 L gasoline - 40ml two stroke oil**

**Unscrew fuel filler plug (13). Pour in previously prepared fuel blend (max. 230 ml). Screw fuel filler plug (13).**

**Most problems with combustion engines result directly or indirectly from fuel used. You must not use oil designed for four-stroke engines to prepare fuel blend.**

#### **4. Operation and settings**

##### **4.1. Starting the engine.**

**Hold the chain saw with both hands during operation.**

**Check level in the fuel tank and the oil tank.**

**Ensure the brake lever (2) is in the switched on position (moved to the front).**

**Set the ignition switch (3) to switched on position.**

**Place the saw on stable ground.**

**While holding the saw pressed against ground, pull slowly the starter line (15). Sistem EasyOn conducive to recoil start function, for easy starting.**

**After starting the saw, press the throttle lever lock (19) and throttle level (18) slightly (choke cable will move automatically to switched off position).**

**Allow the engine to heat up with throttle lever (18) slightly pressed.**

**Move the brake lever (2) to switched off position (to the back).**

**In case the engine does not start at the first try, pull out the choke (2) halfway and pull the starter line again.**

**Do not start the engine while holding the saw in hands. During start up the chain saw must rest on ground and be held firmly. Ensure the chain is free to move without touching any object. Do not cut any material with choke cable pulled out.**

##### **4.2. Stopping the engine.**

**Release the throttle lever (18) and allow the engine to run idle for a few minutes.**

**Set the ignition switch (3) to STOP position.**

##### **4.3. Checking chain lubrication.**

**Check lubrication of the chain and oil level in the tank before starting to work. Switch on the saw and hold it above ground. If you see enlarging oil marks, the chain lubrication works well. If there are no oil marks or they are very small, use oil feed adjustment screw to make appropriate adjustments. In case the adjustment brings no effects, clean oil outlet, upper hole of chain tension and oil way or contact service.**

**Make adjustments when the saw is switched off, observe precaution measures and do not allow the guide bar to touch ground. Operate the tool safely and maintain at least 20 cm distance from ground.**

**Use oil feed adjustment screw to set amount of supplied oil accordingly to respective operating conditions.**

**MIN position - oil flow decreases.**

**MAX position - oil flow increases.**

**When cutting hard and dry wood and using whole length of the guide bar when making a cut, set the oil feed adjustment screw to the MAX position.**

**You can reduce amount of oil supplied by turning oil feed adjustment screw to MIN position, when cutting soft and damp wood, or when only part of the working length of the guide bar is used.**

**Depending on ambient temperature and amount of oil supplied, you can operate the chain saw for 15 to 40 minutes per one filling the oil tank (tank capacity is 160 ml).**

**Oil tank should be almost empty when the fuel tank is emptied. When filling the fuel remember about filling oil tank as well.**

##### **4.4. Chain lubricants.**

**Durability of chain and guide bar depends heavily on quality of lubricant. Use only lubricants,**

which are designed for chain saws.

Never use regenerated or previously used oil for chain lubrication.

#### 4.5. Chain guide bar.

Guide bar (10) is exposed to heavy wear especially in tip and bottom part. To prevent side wear due to friction, it is recommended to turn over the guide bar every time the chain is sharpened. Clean the guide bar groove and oil holes on that occasion. Guide bar groove is rectangular. Check the groove against wear. Put rule to guiding strip and outer surface of a chain tooth. If you observe distance between, the groove is correct. Otherwise the guide bar is worn out and needs to be replaced.

#### 4.6. Chain wheel.

Driving chain wheel is subject to especially heavy wear. Replace the chain wheel when you observe clear signs of wear of wheel teeth. Worn chain wheel additionally reduces durability of chain. Chain wheel should be replaced by authorized service workshop.

#### 4.7. Chain brake.

The saw features automatic brake, which stops the chain in case of recoil during chain saw operation. The brake engages automatically when force of inertia is applied to a weight located inside the brake casing. The chain brake can also be switched on manually, when the brake lever (2) is moved towards the guide bar (10). Switching the chain brake stops the chain movement in 0.12 sec.

#### 4.8. Braking check.

Ensure the brake operates correctly before each use of the saw.

Put operating saw on the ground and open the throttle fully for 1 - 2 seconds to allow the saw engine to operate at its maximum speed.

Push the brake lever (2) forward. The chain should stop immediately.

In case the chain stops slowly or does not stop at all, replace the brake band and clutch drum before using the chain saw again.

To release the brake, pull the brake lever (2) towards the main handle (4) so you can hear sound typical of blockade snapping.

Ensure the chain brake operates correctly and the chain is sharp. It is very important for keeping potential recoil at a safe level.

In case the brake does not operate efficiently, adjust it or repair in authorized service site.

In case the engine operates at high speed with the chain brake switched on, the saw clutch will overheat. When the chain brake engages during operation of the engine, release the throttle lever immediately and keep engine speed at low level.

#### 4.9. Chain tension adjustment.

Cutting chain tends to lengthen during operation due to higher temperature. Longer chain loosens and may slip off the guide bar.

Loosen the guide bar fixing nuts (7).

Ensure the chain (11) remains in the guiding groove of the guide bar (10).

Use a screwdriver to turn the chain tension adjustment screw clockwise, until the chain is strained appropriately (it should slightly hold the guide bar in horizontal position).

Check the chain tension again (it should be possible to lift the chain by approximately 3 - 4 mm in the middle of the guide bar).

Tighten firmly the guide bar fixing nuts (7).

Do not over-tension the chain. Adjustment of overly heated chain may lead to excessive tension when cooling down.

#### 4.10. Operating the chain saw.

Before starting any planned task, familiarize yourself with section describing safe rules for chain saw operation. It is recommended to gain experience by cutting waste wood pieces. It will also allow to find out the chain saw possibilities.



Always observe safety regulations.

Use the chain saw only for cutting wood. Cutting other materials is forbidden.

Intensity of vibrations and recoil change depending on the type of wood being cut.

Do not use the chain saw as a lever to lift, move or split objects. When the chain is pinched in wood, switch off the engine and drive wooden or plastic wedge into the processed piece to release the chain saw. Start the tool again and commence cutting carefully.

Do not fix the saw to a stationary work station.

Attaching other devices, which are not allowed by the chain saw manufacturer, to the chain saw drive is forbidden.

It is not necessary to apply big force to the chain saw when using the tool. Apply light pressure only while the engine operates with the throttle fully opened.

When the chain saw is pinched in kerf during cutting, do not remove it forcefully. It may cause loss of control over the chain saw, operator injury and/or damage to the chain saw.

Release the chain brake before starting to work.

Press the throttle lever lock (19) and throttle lever (18) (wait until engine reaches its full speed before starting to cut).

Keep maximum speed for the whole time.

Allow the chain to cut wood. Press down the saw lightly.

Stop pressing the saw at the end of the cut to avoid losing control over the tool.

When the cutting has been finished release the throttle lever (18) and allow the engine to run idle.

Switch off the engine before putting the chain saw away.

Keeping high speed of the engine when not cutting wood causes unnecessary losses and wear of parts.

#### 4.11. Protection against recoil.

Recoil is movement of the guide bar of the chain saw up and/or back, which happens when the part of the chain on the guide bar tip encounters an obstacle.

Ensure the processed material is firmly fixed.

Use clamps to fix the material.

Hold the chain saw with both hands when starting up and during operation.

During recoil the chain saw cannot be controlled and the chain is loosened.

Incorrectly sharpened chain increases risk of recoil.

Do not cut above level of your shoulders.

Avoid cutting with guide bar tip, it may cause sudden recoil - to the back and up. Always use complete safety equipment and appropriate working clothes when operating the chain saw.

Disassembly of protections, inappropriate operation, maintenance, improper guide bar or chain replacement may contribute to increase of risk of body injury in case of recoil. Never modify the saw in any way. By using modified chain saw, the user loses all warranty rights. Warranty voids also when the chain saw is used in accordingly to information contained in this manual.

#### 4.12. Cutting pieces of wood.

When cutting wood follow guidelines for safety of work and do as follows:

Ensure the wood piece cannot be moved.

Use clamps to fix short pieces of material before cutting.

Cut wood or wood-like materials only.

Before cutting ensure the chain saw will not come into contact with stones or nails, as it could cause pulling the saw out and damage to the chain.

Avoid situations when working saw might touch wired fence or ground.

When cutting branches support the saw as much as possible and do not cut with the tip of the guide bar.

Watch out for obstacles such as protruding stumps, roots, hollows and holes in the ground, as they may be cause of an accident.

### 4.13. Felling a tree.

Felling trees require great experience. Do not perform activities for which you are not qualified!

Define the tree fall line. Consider wind, lean of the tree, location of heavy branches, complexity of work after tree fall and other factors.

When tidying area around the tree remember to ensure proper ground grip and escape path to use when the tree falls.

Predict and tidy up two escape paths at 45° angle, counting from the line opposite to expected line of the tree fall. There must be no obstacles on these paths.

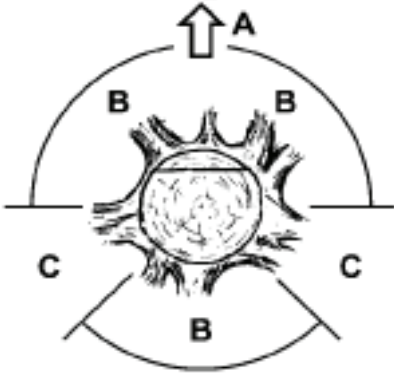

- A. Direction of tree felling.
- B. Hazard zones.
- C. Withdrawal division.

The cutting is done by making three notches. Steering is done first notch, including upper and lower notch, and then ends with the felling notch. By proper placement of the three notches can be controlled direction. Make an initial upper notch at an angle, one third of the trunk diameter deep. Make a horizontal notch lower, to join the top. Perform overthrown notch horizontally from the opposite side of the guide and a little higher than lower surface of the notch.

Insert wedges on time to avoid pinching of the saw chain.

Fell the tree by driving a wedge rather than cutting through the whole trunk.

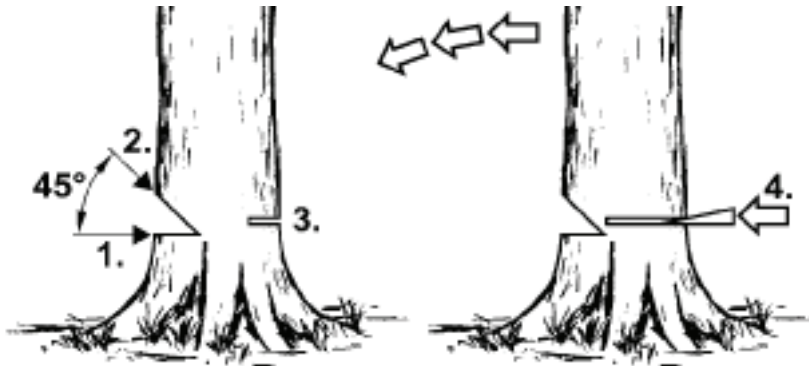

When felling trees observe all safety rules and do as follows:

When the chain is pinched, switch off the chain saw and release the chain with a wedge. Wedge should be made of wood or plastic. Never use steel or cast iron wedge.

Falling tree may pull other trees.

Danger zone radius is 2.5 height of the falling tree.

If the operator is inexperienced or amateur it is recommended to have training rather than

gaining the experience without supervision.

**Do not fell trees when:**

Conditions in danger zone cannot be determined due to fog, rain, snow or darkness.

Line of tree felling cannot be determined due to wind or wind blows.

#### **4.14. Cutting through trunks.**

Press the bumper spike (9) against the material and make a cut.

If the cutting cannot be finished even after the chain saw range is fully utilized, do as follows:

Move the guide bar back from the cut material to a certain distance (with cutting chain still operating) and move the main handle (4) a little down, support the bumper spike (9) and finish the cut by lifting the main handle (4) a little.

#### **4.15. Cutting a trunk lying on the ground.**

Always keep good feet and ground grip. Do not stand on the trunk.

Watch out for possibility of the trunk rotation.

Observe manual guidelines related to work safety to avoid the chain saw recoil.

Always finish cutting at the side opposite to compressive stress to avoid pinching the chain in kerf.

Before starting to work check the stress direction in the trunk that is to be cut, to avoid pinching chain of the saw.

To eliminate stress, the first cut should be made at the tension side.

When cutting a trunk that is lying on the ground, first make a cut deep 1/3 of the trunk diameter, then turn the trunk over and finish cutting at the opposite side.

When cutting a trunk that is lying on the ground, do not allow to sink the cutting chain into the ground under the trunk. Negligence may cause immediate damage to the chain.

When cutting trunk that is lying on the slope, the operator should always be at the slope side above the trunk.

#### **4.16. Cutting a trunk lifted above the ground.**

In case the log is supported or placed on stable sawing horse, depending on the place of operation, make the cut 1/3 of the trunk diameter deep on the side under tension and finish cutting on the opposite side.

#### **4.17. Trimming and cutting bushes and tree branches.**

Start cutting branches of a felled tree at its base and continue towards top of the tree. Do small branches with a single cut.

First, check which way the branch bends. Then make a cut from the inside of the bend and finish cutting on the opposite side. Be careful, the branch being cut may spring back.

When trimming tree branches, always cut downward to enable free fall of cut branch. However, sometimes undercutting the branch from the bottom may be helpful.

Be very careful when cutting a branch that may be under stress. Such branch may spring aside and hit the operator.

Do not cut branches when climbing up the tree. Do not stand on ladder, platforms, logs or positions that may cause loss of balance and control over the chain saw. Do not cut above level of your shoulders. Always hold the chain saw with both hands.

### **5. Operation and maintenance.**

Ensure the engine is switched off and is cold before cleaning, checking or repairing the chain saw. Disconnect wire from the ignition plug to prevent accidental start up of the engine.

#### **5.1. Storage.**

Empty the fuel system before deciding to store the tool for more than one month.

Drain fuel from the fuel tank, start the engine and allow it to use all remaining fuel and stop working.

Use new fuel each season. Never use any cleaning agents on fuel tank, it may damage the engine.

Pay special attention to keep the ventilation holes of the engine casing pervious.

Clean plastic parts with mild detergent and a sponge.

You can proceed with maintenance actions only described within this instruction manual.

Any other action can be carried out only by authorized service.

Do not make any changes in chain saw construction.

When not in use, chain saw should be stored clean, on flat surface, in dry place and beyond reach of children.

When storing it is important to avoid deposition of rubber particles in basic parts of the fuel system, such as carburettor, fuel filter, fuel line and fuel tank. Fuels with alcohol additives (ethanol or methanol) may absorb moisture and that during storing causes separation of fuel blend ingredients and formation of acids. Acidic petrol may damage the engine.

### 5.2. Air filter.

Dirty air filter reduces efficiency of combustion engine and causes increase of fuel consumption. Clean the air filter after each 5 hours of the saw operation.

Clean the air filter lid (16) and its surroundings, so the dirt does not get into carburettor chamber after the lid is removed.

Unscrew knob for air filter lid (17) and remove air filter lid (16).

Remove air filter.

Use water with soap to clean the filter, wash with clean water and dry thoroughly.

Install air filter. Ensure the grooves on the air filter rim match protrusions on the air filter lid (16).

When installing the air filter lid (16) make sure to properly place ignition plug wire and access sleeves for carburettor adjustment screws.

Do not wash the air filter in petrol or any other flammable solvent to avoid fire hazard or appearance of dangerous vapours.

### 5.3. Cylinder fining.

Dust deposition on the cylinder fining may cause motor overheating. Check regularly and clean the cylinder fining when carrying out maintenance of the air filter.

### 5.4. Guide bar and saw chain.

Check condition of the guide bar and chain every 5 hours of the saw operation.

Set the ignition switch (3) to off position.

Loosen and unscrew the guide bar fixing nuts (7).

Remove the casing (6) and disassemble guide bar (10) and chain (11).

Clean oil holes and groove in the guide bar (10).

Lubricate tip chain wheel of the guide bar through the hole located on the guide bar tip.

Check condition of the chain (11).

### 5.5. Chain sharpening.

Pay attention to cutting tools. Cutting tools should be sharp and clean, it allows efficient and safe operation. Operating the saw with blunt chain causes quick wear of the chain, guide bar and driving chain wheel, and breaking the chain in the worst case. That is why it is important to sharpen the chain on time.

Chain sharpening is a complex operation. Sharpening the chain by yourself requires use of special tools and skills. It is recommended to entrust sharpening the chain to qualified persons.

### 5.6. Fuel filter.

Unscrew the fuel filler plug (13).

Use wire hook to remove the fuel filter through the fuel filler hole.

Disassemble the fuel filter and wash it in petrol or replace with a new one.

Install the fuel filter in the tank.  
Tighten the fuel filler plug (13).

When the filter has been dismantled use the wire hook to hold up the end of the suction line.  
Be careful during fuel filter installation to prevent contamination from getting into the suction line.

#### 5.7. Oil filter.

Unscrew oil filler plug (14).

Use wire hook to remove the oil filter through the oil filler hole.

Wash the oil filter in petrol or replace with a new one.

Remove dirt from the tank.

Install the oil filter in the tank.

Tighten oil filler plug (14).

When putting the oil filter into the tank make sure it reaches front right corner.

#### 5.8. Ignition plug.

To maintain reliable operation of the device, check condition of the ignition plug on a regular basis.

Remove air filter lid (16).

Remove air filter.

Remove wire from the ignition plug.

Put on plug key (included) and unscrew the ignition plug.

Clean and adjust spacing between contacts (0.65 mm) (replace ignition plug when necessary).

#### 5.9. Other instructions.

Ensure there are no fuel leaks, loosened joints or damages of main parts, especially main handle joints and guide bar fixing. When you find any damage, make sure it is repaired before next use of the chain saw.

All faults should be repaired by service workshop authorized by the RAIDER.



Read the instructions' manual before using the machine.



On all jobs performed with the saw you must always wear safety goggles to guard your eyes from flying materials/objects and a sound-proof helmet, earmuffs or the like to protect your hearing. Wear a safety helmet if there is a risk of objects falling on you from above.



Warning! Danger!



Protect yourself from saw kickback.



Hold the chain saw securely with both hands during use.

**RO****Manual de instructiuni,**

Felicitari pentru achizitionarea fierastrului nostru pe benzina marca RAIDER. Fiind corect instalate și operate, produsele Raider sunt unelte electrice sigure și fiabile. Pentru confortul dumneavoastra o retea de 10 puncte de service a fost creata în întreaga tara. Înainte de a utiliza fierastrul cu lant pe benzina, va rugam sa cititi cu atentie toate instructiunile, recomandarile și avertizarile și pastrati-le în continuare în conditii de siguranta, de referinta pentru toti cei care vor folosi produsul. În cazul în care va decideti în a vinde sau a înainta acest produs unui nou proprietar, va rugam sa va asigurati ca "Manualul de Instructiuni" este disponibil cu el, astfel ca noul proprietar sa se familiarizeze cu masurile de siguranta și instructiunile de utilizare.

S.C. Euromaster S.R.L este un reprezentant autorizat al producatorului și proprietar al marcii Raider.

Adresa: Str. Horia, Closca si Crisan, nr. 5, hala 3, Otopeni, Ilfov, tel 021.3510106, www.raider.bg; www.euromasterbg.com; e-mail: service@euromasters.ro.

Începând cu anul 2006 compania a introdus și mentinut Sistemul de Management al Calitatii conform ISO 9001:2008, cu un domeniu de certificare: comert, import, export și de servicii de scule electrice, aer mecanice și hardware hobby. Certificatul a fost emis de catre Moody International Certification Ltd., Anglia.

**Date tehnice**

Parametru	Unitate de masura	Valoare
Model	-	RDP-GCS18
Tipul motorului	-	Un singur cilindru, în doi timpi cu racire pe aer
Cilindree	cm <sup>3</sup>	25.4
Putere	kW	0.9
Tipul de bujie	-	Champion RCJ7Y, NGK BPMR7A or NHSP LD L8RTF
Ralanti	min <sup>-1</sup>	3 200
Viteza maxima	min <sup>-1</sup>	9 000
Volumul rezervorului de combustibil	ml	230
Ulei de lant	-	SAE 10W30
Volumul rezervorului de ulei	ml	160
Raportul de mixaj Ulei/Benzina	-	1:25 (1L combustibil - ulei 40ml)
Tangaj lant	Inch	3/8"
Ecartament lant	Inch	0.058"
Pinion	-	6 teeth x 3/8"
Lungime taiere bara ghidaj 305 mm (12")	mm	265
Nivel echivalent de vibratii mâner fata/spate	m/s <sup>2</sup>	9.0
Nivel presiune sunet L <sub>pA</sub>	dB(A)	100
Nivel putere sunet L <sub>wA</sub>	dB(A)	112
Тегло на машината с празен резервоар, без шина и верига	kg	3.3

## 1. Orientari generale pentru functionarea în conditii de siguranta.

### 1.1. Functionarea în conditii de siguranta a fierastraielor cu lant pe benzina.

Atentie! Persoanele care nu sunt familiarizate cu manualul de instructiuni, nu au voie sa utilizeze fierastraul cu lant.

Utilizati fierastraul cu lant doar pentru taierea lemnului. Alta utilizare a fierastraului cu lant este responsabilitatea exclusiva a utilizatorului, care ar trebui sa aiba în vedere faptul ca aceasta poate fi periculoasa.

Producatorul nu este responsabil pentru pierderi și daune rezultate din utilizarea neintentionata a fierastraului cu lant.

Locul de lucru.

### 1.2. Siguranta zonei de lucru.

Pastrati locul de munca curat și asigurati-va ca este bine luminat.

Dezordinea și iluminarea insuficienta contribuie la accidente mai ales atunci când fierastraiile cu lant sunt în uz.

Tineti copiii și trecatorii departe de locul de munca.

Distragerea atentiei poate provoca pierderea controlului asupra masinii.

### 1.3. Siguranta personala.

Folositi echipamente de siguranta, cum ar fi costum de lucru, ochelari de protectie, încaltaminte de protectie, casca de protectie, aparatori pentru urechi, manși de piele de protectie. Folosirea echipamentului de siguranta în conditii corespunzatoare reduce riscul de vatamare corporala. Nu supraestimati abilitatile dumneavoastra. Stati ferm și pastrati-va echilibrul în orice moment. Acest lucru permite un control mai bun asupra fierastraului în situatii neprevazute.

Nu purtati haine largi sau bijuterii. Pastrati-va parul, hainele și manșile departe de piesele în mișcare.

Hainele largi, bijuteriile sau parul lung pot fi prinse de catre partile în mișcare.

### 1.4. Transport si depozitare.

Cand transportati fierastraul, montati protectia de lant si porniti frâna de lant. Transportarea fierastraului nesecurizat si/sau în functiune poate provoca leziuni. Transportarea fierastraului este posibila numai atunci când tineti mânerul din fata. Alte zone nu pot asigura o aderenta adecvata si acest lucru poate duce la provocarea de leziuni.

Verificati fierastraul dumneavoastra. Verificati alinierea și fixarea pieselor în mișcare, verificati împotriva fisurilor și tuturor factorilor care pot afecta functionarea fierastraului. Reparati fierastraul înainte de a-l utiliza, în cazul în care se constata deteriorat. Multe accidente sunt cauzate de întreținerea necorespunzatoare a masinii.

Lantul de taiere trebuie sa fie curat și ascutit. Înținerea corespunzatoare a muchiilor ascutite de taiere ale lantului reduce riscul de bruij și face munca mai ușoara.

Înainte de transportarea fierastraului cu lant, plasati capacul de protectie al lantului pe lama de ghidaj. Atunci când transportati fierastraul cu lant, tineti-l de mânerul din fata. Nu transportati fierastraul atunci când tineti mânerul principal. În cazul în care se vor executa mai multe taieri, opriti fierastraul cu lant, luându-i contactul între sarcinile consecutive.

### 1.5. Folosirea si întreținerea produsului.

Verificati functionarea corecta a frânei de ferastrau în mod regulat. În situatii de urgenta, frâna non-operationala poate face dezangajare lantului imposibila.

### 1.6. Functionare.

#### 1.6.1. Opriti motorul fierastraului cu lant înainte de a elibera frâna de lant.

1.6.2. Fiti foarte atent, la sfârșitul taierii, deoarece fierastraul nu are nici un suport si poate cadea din cauza inertiei sale, acest lucru poate provoca leziuni.

1.6.3. Atunci când se lucreaza pentru o lunga perioada de timp, operatorul ferastraului poate simtii furnicaturi și amorteala în mâini și degete.

1.6.4. Opriti lucrul în acest caz, deoarece amorteala reduce precizia în utilizarea fierastraului.

1.6.5. Umpleti rezervorul de combustibil al fierastraului cu amestec de benzina și ulei atunci când motorul este oprit și racit, altfel exista riscul de varsare a amestecului si de aprindere de la partile fierbinti ale fierastraului.

1.6.6. Nu porniti fierastraul atunci când o scurgere este gasita, aceasta poate provoca un incendiu.

1.6.7. Fierastraul se încălzește considerabil în timpul functionarii. Fiti atent și nu atingeti partile fierbinti ale fierastraului cu partile neprotejate ale corpului.

1.6.8. Doar o singura persoana poate opera fierastraul la un moment dat. Toate celelalte persoane vor fi departe de zona de lucru a fierastraului cu lant. În special copiii și animalele ar trebui sa fie departe de zona de lucru.

1.6.9. La pornirea fierastraului, lantul nu trebuie sa se sprijine pe materialul prelucrat sau sa atinga orice altceva.

1.6.10. Când se lucreaza cu fierastraul cu lant tineti-l cu ambele mâini de ambele mânere. Mentineti corpul în pozitie ferma.

1.6.11. Copiii și tinerii nu pot opera fierastraul cu lant. Se permite accesul la fierastrau doar adultilor care știu cum sa foloseasca produsul. Acest manual de instructiuni trebuie sa fie oferit impreuna cu fierastraul cu lant.

Opriti lucrul cu fierastraul la primele semne de oboseala.

1.6.12. Înainte de a începe sa taiati, setati maneta de frâna a lantului în pozitia corespunzatoare (se trage spre dumneavoastra). Este, de asemenea, o protectie de mâna.

1.6.13. Mutati fierastraul cu lant departe de materialul taiat numai atunci când lantul de taiere este în lucru.

1.6.14. Când taiati chereștea sau ramuri subtiri, folositi un punct de sprijin (capra de taiere). Nu taiati mai multe placi în același timp (așezate una peste alta), sau materiale tinute de alte persoane, sau tinute cu piciorul.

1.6.15. Obiectele lungi ar trebui sa fie bine fixate înainte de taiere.

1.6.16. Pe teren accidentat, în panta, lucrati doar pozitionat înainte, în sus.

1.6.17. Când taiati folositi întotdeauna vârful barei de protectie ca un punct de sprijin. Tineti fierastraul cu lant de mânerul din spate și de ghidati-l cu mânerul din fata.

1.6.18. În cazul în care taierea nu poate fi finalizata într-o singura miscare, trageți fierastraul puțin din spate, puneti bara de protectie într-un alt loc și continuati taierea ridicând usor de mânerul din spate.

1.6.19. La taierea în plan orizontal, pozitionati-va la un unghi cât mai aproape de linia de taiere de la 90 grade. O astfel de operatiune necesita concentrare.

1.6.20. Lantul se poate bloca atunci cand taiati cu varful lamei si fierastraul poate da înapoi spre operator. Din cauza acestui effect de recul incercati sa taiati cu partea dreapta a lantului de câte ori este posibil.

1.6.21. Fiti foarte atent atunci când taiiti lemnul, deoarece exista riscul de împrastiere a aschiilor. Bucati de lemn, care sunt taiate pot fi aruncate in orice directie (risc de vatamare corporala!).

1.6.22. Doar persoanele instruite pot sa taie crengile copacilor! Caderea necontrolata a unei ramuri de copac constituie un risc de vatamare corporala!

1.6.23. Nu taiati cu vârful lamei de ghidare (risc de recul).

1.6.24. Acordati o atentie deosebita ramurilor sub tensiune. Nu taiati ramuri, care atârna în mod liber.

1.6.25. Întotdeauna stati de partea liniei prezise de cadere a copacului care urmeaza sa fie taiat.

1.6.26. În timpul unei caderi de copac exista riscul ca ramuri de copac, sau copaci în apropiere, sa se rupa si sa cada. Fiti foarte atent, altfel un pot sa apara leziuni.

1.6.27. Pe un teren înclinat operatorul ar trebui sa stea pe partea de sus a pantei cu privire la copacul ce este taiat.

1.6.28. Feriti-va de bustenii care se pot rostogoli spre dumneavoastra. Sariti departe!

1.6.29. Fierastraul în functiune, tinde sa se roteasca atunci când vârful lamei de ghidaj a lantului atinge materiale prelucrate. În astfel de cazuri se poate scapa de sub control și de a se îndrepta spre operator (riscul de vatamare corporala!).

1.6.30. Nu utilizati fierastraul deasupra nivelului umerilor dvs., sau atunci când stati în picioare pe un copac, scara, schela, portbagaj, etc.



1.6.31. Evitati sa atingeti toba de eşapament. Toba de eşapament fierbinte poate provoca arsuri grave.

1.7. Pentru a preveni reculul, urmati instructiunile de mai jos.

1.7.1. Nu porniti sau ghidati o taiere cu vârful lamei de ghidaj!

1.7.2. Întotdeauna începeti taierea cu fierastraul pornit anterior!

1.7.3. Asigurati-va ca lantul de taiere este ascutit.

1.7.4. Nu taiati niciodata mai mult de o ramura la un moment dat. Când taiati, aveti grija la ramurile din jur. Când taiati un copac, aveti grija la trunchiurile de copac din apropiere.

2. Constructie si utilizare.

Fierastraul cu lant, pe benzina este un instrument de lucru portabil. Acesta este condus de un motor cu ardere interna, în doi timpi, racit cu aer. O astfel de unealta este proiectata pentru sarcini din gradina casei. Fierastraul poate fi folosit pentru taierea arborilor, ramurilor, lemnului de foc, lemnului pentru camin și alte sarcini în cazul în care taierea lemnului este necesara. Fierastraul cu lant pe benzina este o unealta pentru utilizarea de catre amatori ( hobby ).

Utilizati produsul doar în conformitate cu instructiunile producatorului.

3. Pregatirea pentru utilizare.

3.1. Instalarea lamei de ghidaj si a lantului.

Înainte de a monta lama de ghidaj înlaturati distantierul de plastic pentru transport, plasat pe suruburile de ghidare. Folositi acul si surubul de ajustare, pentru a regla tensiunea lantului. Este foarte important ca boltul de pe surubul de ajustare sa se încadreze în gaura din lama de ghidaj în timpul instalarii.

Puteti muta boltul în fata și în spate prin rotirea șurubului de ajustare. Aceste parti trebuie sa fie setate corespunzator înainte de a începe instalarea lamei de ghidaj pe fierastrau.

Lama și lantul sunt furnizate separat.

Maneta de frâna (2) trebuie sa fie în sus (vertical) pozitionata.

Desurubati piulitele de fixare (7) și scoateti carcasa (6).

Puneti lantul (11) pe roata de conducere a lantului, situata în spatele ambreiajului.

Instalati lama de ghidaj (10) (glisati-o în spatele ambreiajului) pe șuruburile de ghidaj și împingeti spre roata de conducere a lantului.

Puneti lantul (11) pe roata de ghidaj a lantului de jos.

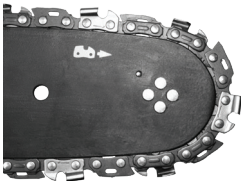

Mutati lama de ghidaj (10) departe de roata de conducere a lantului, astfel încât zalele lantului sa fie plasate în canelura lamei de ghidaj.

Asigurati-va ca boltul surubului de ajustare a tensiunii lantului este mijlocul partii de jos a gaurii lamei de ghidaj (10), reglati atunci când este necesar.

Plasati carcasa (6), în locul sau și fixati strângând usor piulitele de fixare ale lamei de ghidaj(7).

Fixati lantul în mod corespunzator folosind surubul de ajustare a tensiunii . Tensiunea este corespunzatoare, atunci când lantul poate fi ridicat cu 3 până la 4 mm, în mijlocul lamei de ghidaj, în pozitie orizontala.

Strângeti bine șuruburile de fixare ale lamei (7) în timp ce tineti vârful ei.

Înainte de a instala lama de ghidaj si lantul asigurati-va ca pozitia lamelor lantului este corecta (pozitia corecta a lantului este indicata pe vârful lamei de ghidaj). Purtati întotdeauna manși de protectie în timpul instalarii pentru a preveni taieturi de la marginile ascutite ale lantului.

Un nou lant necesita o perioada de rodaj, care dureaza aproximativ 5 minute. Ungerea

lantului este foarte importanta în aceasta faza. Verificati tensiunea lantului dupa perioada de rodaj și reajustati, daca este necesar.

Verificati și reglati tensiunea lantului frecvent. Lantul prea slabit poate aluneca cu ușurinta de pe lama de ghidaj, se poate uza repede sau poate uza repede lama de ghidaj.

### 3.2. Adaugarea uleiului în rezervor.

Rezervorul unui nou fierastrau cu lant este gol. Adaugati ulei în rezervor înainte de prima utilizare.

Desurubati capacul rezervorului de ulei (14).

Turnati maxim 160 ml de ulei ( evitati contaminarea uleiului când îl adaugati ).

Înăurubati capacul rezervorului de ulei (14).

Nu utilizati ulei folosit, acest lucru poate cauza deteriorarea pompei de ulei. Folositi ulei SAE 10W/30 pe tot parcursul anului, sau SAE 30W/40 pe timpul verii si SAE 20W/30 pe timpul iernii.

### 3.3. Adaugarea combustibilului în rezervor.

Când adaugati combustibil, urmariti aceste reguli:

Motorul nu trebuie sa fie pornit.

Nu varsati combustibilul.

Conform datelor de mai jos, amestecati benzina (fara plumb, cu cifra octanica 95) cu ulei de motor de buna calitate special pentru motoare în doi timpi.

Raportul recomandat de amestec.

Conditii de munca Benzina: ulei

Primele 20 de ore de functionare 25: 1 (1L combustibil - ulei 40ml)

Desurubati capacul rezervorului de combustibil(13). Turnati amestecul de combustibil pregatit anterior (max. 230 ml). Înșurubati capacul rezervorului de combustibil (13).

Cele mai multe probleme ale motoarelor cu ardere rezulta, direct sau indirect, din combustibilul utilizat. Nu trebuie sa folositi ulei conceput pentru motoarele în patru timpi pentru a pregati amestecul de combustibil.

## 4. Functionarea și setarile.

### 4.1. Pornirea motorului.

Tineti fierastraul cu lant cu ambele mâini în timpul functionarii.

Verificati nivelul de la rezervorul de combustibil și rezervorul de ulei.

Asigurati-va ca maneta de frâna (2) este în pozitia pornit (mutata spre fata).

Setati comutatorul de aprindere (3) pe pozitia pornit (ON).

Așezati fierastraul pe un teren stabil.

În timp ce tineti fierastraul presat asupra solului, trageti încet sfoara demarorului (15). Sistemul EasyOn conduce la diminuarea reculului, pentru o pornire usoara.

Dupa pornirea fierastraului, actionati maneta de blocare a acceleratiei(19) și apasati usor nivelul de acceleratie (18), (cablu de soc se va muta automat la pozitia oprit).

Lasati motorul sa se încălzeasca cu maneta de acceleratie (18) apasata ușor.

Mutati maneta de frâna (2) la pozitia oprit (la spate).

În cazul în care motorul nu pornește de la prima incercare, trageti șocul (2) la jumătate și trageti sfoara demarorului din nou.

Nu porniti motorul în timp ce tineti fierastraul cu lant în mâini. În timpul pornirii fierastraul cu lant trebuie sa fie asezat pe teren și va trebui tinut ferm. Asigurati-va ca lantul este liber sa se miște, fara a atinge orice obiect. Nu taiati nici un material cu cablu de soc tras în afara.

### 4.2. Oprirea motorului.

Eliberati maneta de acceleratie (18) și lasati motorul sa ruleze în ralanti timp de câteva minute.

Setati contactul (3) la pozitia STOP.

### 4.3. Verificarea lantului de ungere.

Verificati lubrifierea lantului și nivelul de ulei în rezervor înainte de a începe sa lucrați. Porniti fierastraul și tineti-l deasupra solului. Daca vedeti urme de ulei extinse, ungerea lantului functioneaza bine. Daca nu exista semne de ulei sau acestea sunt foarte mici, utilizati surubul de reglare de alimentare cu ulei pentru a face ajustarile necesare. În cazul în care ajustarea nu aduce efecte, curatati evacuarea de ulei, gaura de sus a lantului de tensiune sau contactati

un service.

Faceti ajustari atunci când fierastraul este oprit, respectati masurile de precautie și nu permiteti lamei de ghidaj sa atinga solul. Folositi mașina în conditii de siguranta și mentineti cel puțin 20 cm distanta de la sol.

Folositi șurubul de reglare alimentare cu ulei pentru a stabili cantitatea de ulei furnizata conform conditiilor de functionare respective.

Pozitia MIN - debitul de ulei scade.

Pozitia MAX – debitul de ulei creste.

Când taiati lemnul tare și uscat și utilizati întreaga lungime a lamei de ghidaj, atunci când se face o taiere, stabiliti șurubul de ajustare al uleiului în pozitia MAX.

Puteti reduce cantitatea de ulei furnizata de alimentare a uleiului cu șurubul de ajustare la pozitia MIN, atunci când taiati lemnul moale și umed, sau atunci când doar o parte din lungimea de lucru a lamei de ghidaj este utilizata.

În functie de temperatura mediului ambiant și de cantitatea de ulei furnizat, puteti utiliza fierastraul cu lant timp de 15 până la 40 de minute cu un rezervor de ulei (capacitatea rezervorului este de 160 ml).

#### 4.4. Lubrifianti de lant.

Durabilitatea lantului și a lamei de ghidaj depend puternic de calitatea lubrifiantului. Folositi doar lubrifianti special pentru fierastraiile cu lant.

Nu utilizati niciodata ulei folosit, pentru gresarea lantului.

#### 4.5. Lama de ghidaj a lantului.

Lama de ghidaj (10) este expusa la uzura grea mai ales în partea de vârf și de jos. Pentru a preveni partea de uzura din cauza frecarii, se recomanda întoarcerea lamei de ghidaj pe cealalta parte, de fiecare data când lantul este ascutit. Curatati canelurile lamei și gaurile de ulei cu aceasta ocazie. Canelurile lamei de ghidaj sunt dreptunghiulare. Verificati canelurile împotriva uzurii. Puneti o rigla între linia de ghidare și suprafata exterioara a unui dinte de lant. Daca exista distanta între, canelurile sunt în regula. În caz contrar, lama de ghidaj este uzata și trebuie înlocuita.

#### 4.6. Roata lantului.

Roata de conducere a lantului este supusa la o uzura foarte puternica. Înlocuiti roata de lant, atunci când se observa semne clare de uzura a dintilor roti. Roata uzata a lantului reduce și mai mult durabilitatea lantului. Roata lantului ar trebui sa fie înlocuita, de catre un atelier de service autorizat.

#### 4.7. Frâna de lant.

Fierastraul dispune de frâna automata, care oprește lantul în caz de recul în timpul functionarii fierastraului cu lant. Frâna se angajeaza în mod automat atunci când forta de inertie se aplica la o greutate situata în interiorul carcasei de frâna. Frâna de lant poate fi, de asemenea, pornita manual, în cazul în care maneta de frâna (2) este mutata spre lama de ghidaj (10). Comutarea frânei lantului oprește mișcarea lantului în 0.12 sec.

#### 4.8. Verificarea frânei.

Asigurați-va ca frâna functioneaza corect, înainte de fiecare utilizare a fierastraului.

Puneti fierastraul în functiune, pe sol și deschideti acceleratia complet pentru 1 - 2 secunde pentru a permite motorului fierastraului sa functioneze la viteza maxima.

Împingeti maneta de frâna (2) înainte. Lantul trebuie sa se opreasca imediat.

În cazul în care lantul se oprește încet sau nu se oprește deloc, înlocuiti banda de frâna și tamburul de ambreiaj înainte de a utiliza fierastraul cu lant din nou.

Pentru a elibera frâna, trageți maneta de frâna (2) spre mânerul principal (4), astfel încât sa puteti auzi sunetul tipic de asezare in pozitie.

Asigurați-va ca frâna lantului functioneaza în mod corect și lantul este ascutit. Este foarte important pentru pastrarea potentialului recul la un nivel de siguranta.

În cazul în care frâna nu functioneaza eficient, se va regla sau repara într-un service autorizat.

În cazul în care motorul functioneaza la viteza mare, cu frâna de lant pornita, ambreiajul fierastraului se va supraîncalzi. Atunci când frâna lantului se angajeaza în timpul functionarii motorului, eliberati maneta de acceleratie imediat și mentineti turatia motorul la un nivel scazut.

#### 4.9. Reglarea tensiunii lantului.

Lantul de taiere tinde sa se lungeasca în timpul functionarii datorita temperaturii mai mari. Lantul mai lung se poate slabi și poate aluneca de pe lama de ghidaj.

Deșurubati piulitele de fixare ale lamei (7).

Asigurati-va ca lantul (11) ramâne în canelura de ghidare a lamei (10).

Folositi o șurubelnita pentru a regla tensiunea șurubului de ajustare a lantului în sensul acelor de ceasornic, pâna când lantul este tensionat corespunzator (aceasta ar trebui sa mentina putin lama de ghidaj în pozitie orizontala).

Verificati tensiunea lantului din nou (ar trebui sa existe posibilitatea de a ridica lantul cu aproximativ 3 - 4 mm, la mijlocul a lamei).

Strângeti cu fermitate piulitele de fixare ale lamei (7).

Nu supra-tensiona lantul. Ajustarea excesiva a lantului poate duce la tensiune excesiva atunci când se va raci.

#### 4.10. Utilizarea fierastraului cu lant.

Înainte de a începe orice activitate planificata, familiarizati-va cu sectiunea care descrie normele de siguranta pentru lant prevazute. Este recomandat pentru dvs sa acumulati experienta prin taierea de bucati de lemn. Aceasta va permite, de asemenea, sa aflati posibilitatile fierastraului cu lant.

Respectati întotdeauna normele de securitate.

Utilizati fierastraul cu lant numai pentru taierea lemnului. Taierea altor materiale este interzisa.

Intensitatea vibratiilor și a schimbarilor de recul, se poate schimba în functie de tipul de lemn taiat.

Nu utilizati fierastraul cu lant ca o pârghie pentru a ridica, muta sau taia obiecte. Atunci când lantul este prins în lemn, opriti motorul și conduceti lama prin obiectul prelucrat pentru se va elibera fierastraul cu lant. Porniti instrumentul din nou și începeti taierea cu grija.

Atașarea de alte dispozitive, care nu sunt permise de producatorul fierastraului cu lant, la produs este interzisa.

Nu este necesar sa se aplice forta mare asupra fierastraului cu lant atunci când utilizati instrumentul. Aplicati o presiune ușoara numai în timp ce motorul functioneaza cu acceleratia complet deschisa.

Când fierastraul cu lant este prins în fanta în timpul taierii, nu-l scoateti cu forta. Aceasta poate duce la pierderea controlului asupra fierastraului cu lant.

Eliberati frâna lantului înainte de a începe sa lucreze.

Apasati maneta de blocare a acceleratiei (19) și maneta de acceleratie (18) (așteptati pâna când motorul atinge viteza deplina înainte de a începe sa taiati).

Mentineti o viteza maxima tot timpul.

Lasati lantul sa taie lemnul. Apasati ușor fierastraul.

Când a fost terminata de taierea eliberati maneta de acceleratie (18) și lasti motorul sa ruleze inactiv.

Opriti-va din presarea fierastraului la finalul taierii, pentru a evita pierderea controlului.

#### 4.11. Protectia împotriva reculului.

Recul este o mișcare a lamei de ghidaj în sus / sau în spate, ceea ce se întâmpla atunci când o parte din lantul de pe vârful lamei intalnest un obstacol.

Asigurati-va ca materialul prelucrat este bine fixat.

Folositi cleme pentru a fixa materialul.

Tineti fierastraul cu lant cu ambele mâini atunci când îl porniti și în timpul functionarii.

În timpul reculului fierastraul cu lant nu poate fi controlat și lantul este slabit.

Lantul incorect ascutit creste riscul de recul.

Nu taiati peste nivelul umerilor.

Evitati taierea cu vârful lamei, acesta poate provoca recul bruscat - la spate și în sus. Utilizati întotdeauna echipamentul de siguranta complet și haine de lucru adecvate atunci când utilizati fierastraul cu lant.

Demontarea protectiilor, înlocuirea necorespunzatoare, a lamei de ghidaj și a lantului pot

contribui la creșterea riscului de vatamare corporala în caz de recul. Nu modificati niciodata fierastraul, în nici un fel. Prin utilizarea fierastraului cu lant modificat, utilizatorul isi pierde toate drepturile de garantie. Garantia, de asemenea, se pierde atunci când fierastraul cu lant nu este utilizat în conformitate cu informatiile continute în acest manual.

#### 4.12. Taierea bucatilor de lemn.

Când taiati lemn urmariti liniile directe pentru siguranta muncii, dupa cum urmeaza:

Asigurati-va ca bucata de lemn nu poate fi mutata.

Folositi cleme pentru a fixa piese scurte de material înainte de taiere.

Taiati doar lemn sau material asemanatoare lemnului.

Înainte de taiere asigurati-va ca lantul nu va veni în contact cu pietre sau cuie, deoarece ar putea provoca deteriorarea lantului.

Evitati situatiile în care utilizarea de fierastraului ar putea atinge gardul electric sau solul.

Atunci când taiati ramuri, sprijiniti fierastraul cât de mult posibil și nu taiati cu vârful lamei.

#### 4.13. Caderea de copaci.

Doborârea copacilor necesita experienta. Nu desfașurati activitati pentru care nu sunteti calificat!

Definiti linia de cadere a copacului. Luati în considerare vântul, locatia ramurilor grele, complexitatea muncii de dupa caderea copacului și de alti factori.

Când curatati zona din jurul copacului amintiti-va sa va asigurati de aderenta corespunzatoare la sol și calea de evacuare atunci când copacul cade. Nu trebuie sa existe obstacole de pe acest traseu.

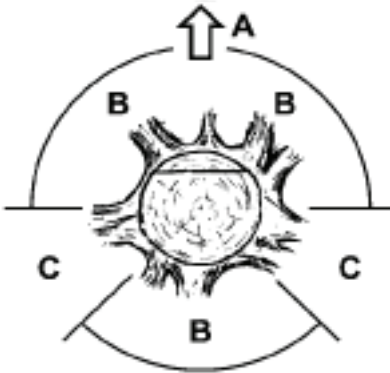

A. Directia de taierea a pomilor.

B. Zonele de pericol.

C. Retragerea.

Taierea se face prin trei crestaturi. Directia se face prin prima crestatura, și apoi se termina cu crestatura de cadere. Prin amplasarea corecta a celor trei crestaturi poate fi controlata directia. Efectuati o crestatura initiala de sus la un unghi, o treime din diametrul trunchiului. Se face o crestatura orizontala mai mica, sa se alature în partea de sus.

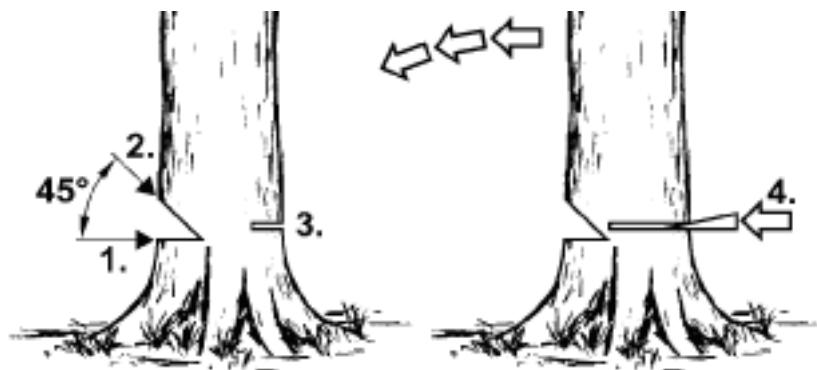

Când doborâți copaci, luați în considerare următoarele:

Atunci când lanțul este blocat, opriți fierăstraul cu lanț și eliberați lanțul cu o pană. Pana ar trebui să fie făcută din lemn sau plastic. Nu folosiți niciodată o pană de otel sau fontă.

Copacul în cadere poate trage alți arbori.

Raza zonei de pericol este de 2,5 din înălțimea arborelui cazut.

În cazul în care operatorul este lipsit de experiență sau este amator, este recomandat să aibă alături o persoană pregătită. Nu operați fierăstraul în acest caz fără supraveghere.

Nu doborâți copaci până când:

Condițiile în zona de pericol nu pot fi determinate datorită cetei, ploii, ninsorii sau întinericului.

4.14. Taierea trunchiurilor.

Apăsati dispozitivul de bară de protecție (9) față de material și faceți o tăietură.

Dacă tăierea nu poate fi terminată, chiar și după ce lanțul este pe deplin infundat în material, procedați după cum urmează:

Mutați lama de ghidaj înapoi de materialul tăiat la o anumită distanță (cu lanțul încă în funcțiune), și mutați mânerul principal (4) un pic jos, susțineți vârful barei de protecție (9) și terminați de tăiat prin ridicarea mânerului principal puțin (12).

4.15. Taierea unui trunchi culcat pe pământ.

Pastrați întotdeauna o aderență bună față de sol. Nu stați pe trunchi.

Feriti-va de posibilitatea rotației trunchiului.

Respectați normele manualului legate de siguranța de muncă pentru a evita reculul.

Atunci când un trunchi pentru tăiere este situat pe pământ, faceți mai întâi o tăietură adâncă de 1/3 din diametrul trunchiului, apoi rotiți trunchiul și terminați de tăiat din partea opusă.

4.16. Taierea unui trunchi de deasupra solului.

În cazul în care bușteanul este susținut sau plasat pe capra, în funcție de locul de funcționare, faceți tăietura de 1/3 din diametrul trunchiului pe partea sub tensiune și terminați de tăiat pe partea opusă.

4.17. Taierea boschetelor și a ramurilor de copac.

Începeți tăierea ramurilor unui copac tăiat de la baza acestuia și în continuare spre partea de sus a copacului. Taiți ramurile mici cu o singură tăietură.

Pentru crengile curbate, verificați în ce parte se apleacă ramura. Apoi, faceți o tăietură de la interiorul curburii și terminați de tăiat pe partea opusă. Fiti atent, ramura ce se taie poate sări înapoi.

Când tăiați ramurile copacilor, tăiați mereu în jos, pentru a permite caderea liberă a ramurei tăiate. Cu toate acestea, uneori tăierea de sub ramura poate fi de ajutor.

Fiti foarte atenți atunci când tăiați o ramură, care pot fi sub tensiune. O astfel de ramură poate sări și lovi utilizatorul.

Nu tăiați ramuri atunci când urcați în copac. Nu stați pe scara, platforme, bușteni sau poziii care ar putea duce la pierderea echilibrului și controlului asupra fierăstraului cu lanț. Nu tăiați peste nivelul umerilor. Țineți întotdeauna fierăstraul cu lanț cu ambele mâini.

## 5. Utilizarea și întreținerea.

Asigurați-va ca motorul este oprit și este rece înainte de a-l curăța. Deconectați firul de la fișa de aprindere pentru a preveni pornirea accidentală a motorului.

### 5.1. Depozitarea.

Goliți sistemul de alimentare înainte de a stoca instrumentul pentru mai mult de o lună.

Scurgeți combustibilul din rezervorul de combustibil, porniți motorul și lăsați-o să utilizeze tot combustibilul rămas până se va opri din lucru.

Utilizați un nou combustibil în fiecare sezon. Nu utilizați niciodată agenți de curățare pe rezervorul de combustibil, se poate deteriora motorul.

Acordați o atenție deosebită pentru a menține orificiile de ventilație ale carcasei motorului permeabile.

Curățați componentele de plastic cu detergent folosind un burete.

Nu faceți nici o modificare asupra fierăstraului cu lant.

Atunci când nu este în uz, fierăstraul cu lant ar trebui să fie stocat curat, pe o suprafață plană, în loc uscat și departe de copii.

Atunci când se face depozitarea, este important să se evite depunerea de particule de cauciuc în elemente de bază ale sistemului de combustibil, cum ar fi carburator, filtru de combustibil, linia de combustibil și rezervorul de combustibil. Combustibilii cu aditivi de alcool (etanol sau metanol), pot absorbi umezeala, în timpul stocării și pot forma acizi. Benzina acidă poate deteriora motorul.

### 5.2. Filtrul de aer.

Filtrul de aer murdar reduce eficiența motorului cu ardere și cauzează o creștere a consumului de combustibil. Curățați filtrul de aer după fiecare 5 ore de funcționare.

Curățați capacul filtrului de aer (16) și împrejurimile sale, astfel murdăria nu se ajunge în camera de carburator după ce capacul este înlăturat.

Deșurubați capacul filtrului de aer (17) și scoateți-l afară (16).

Scoateți filtrul de aer.

Folositi apa cu sapun pentru a curata filtrul.

Instalați filtrul de aer doar după ce s-a uscat bine.

Înainte de a instala capacul filtrului de aer (16) asigurați-va că plasati corect fișa de aprindere și manșoanele de acces pentru șuruburile de reglare ale carburatorului.

Nu spălați filtrul de aer cu benzina sau orice alt solvent inflamabil, pentru a evita pericolul de incendiu sau apariția de vapori periculoși.

### 5.3. Lama de ghidaj și lantul.

Verificați starea lamei și a lantului la fiecare 5 ore de funcționare.

Setați comutatorul de aprindere (3) în poziția oprit.

Slăbiți și deșurubați piulițele de fixare ale lamei (7).

Scoateți carcasa (6) și demontați lama de ghidaj (10) și lantul (11).

Curățați lama de ghidaj și lantul (10).

Lubrificați roata din vârful lamei prin orificiul situat pe vârful lamei de ghidaj.

Verificați starea lantului (11).

### 5.4. Ascutirea lantului.

Acordați atenție la instrumentele de tăiere. Uneltele de tăiere trebuie să fie ascuțite și curate, să permită funcționarea eficientă și în condiții de siguranță. Utilizarea fierăstraului cu lant tocit duce la o uzură rapidă a lantului, lamei de ghidaj și roții de conducere a lantului. De aceea, este important să ascuțiți lantul la timp.

Ascutitul lantului este o operațiune complexă. Ascutirea lantului de unul singur necesită utilizarea de instrumente speciale și abilități. Este recomandat să se încredințeze ascutirea lantului unor persoane calificate.

### 5.5. Filtrul de combustibil.

Deșurubați capacul rezervorului de combustibil (13).

Utilizați cârligul de sârma pentru a scoate filtrul de combustibil, prin orificiul de umplere cu combustibil.

Demontați filtrul de carburant și spălați-l cu benzina sau înlocuiți-l cu unul nou.

Instalati filtrul de combustibil în rezervor.

Strângeți capacul rezervorului de combustibil(13).

5.6. Filtrul de ulei.

Deșurubați capacul rezervorului de ulei(14).

Utilizați cârligul de sârma pentru a scoate filtrul de ulei, prin orificiul de umplere cu ulei.

Demontați filtrul de ulei și spălați-l cu benzina sau înlocuiți-l cu unul nou

Înlăturați mizeria din rezervor.

Instalati filtrul de ulei în rezervor.

Strângeți capacul rezervorului de ulei (14).

Atunci când puneți filtrul de ulei în rezervor sa va asigurați ca ajunge la colțul frontal-dreapta.

5.7. Fișa de bujie..

Pentru a mentine functionarea sigura a dispozitivului, verificați starea fișei de aprindere în mod regulat.

Scoateți capacul filtrului de aer (16).

Scoateți filtrul de aer.

Scoateți firul fișei de aprindere.

Deșurubați bujia folosind cheia inclusa în pachet.

Curățați și reglați distanța dintre contacte (0,65 mm) (înlocuiți fișa de aprindere atunci când este necesar).

5.8. Alte instrucțiuni.

Asigurați-va ca nu exista scurgeri de combustibil, articulatii slabite sau daune de piese principale, în special articulatiilor principale și mânerului de fixare. Când găsiți orice daune, asigurați-va ca produsul va fi reparat înainte de următoarea utilizare a fierastraului cu lant.

Toate defectiunile trebuie sa fie reparate de un atelier de service autorizat de catre RAIDER.



Citiți manualul de instrucțiuni înainte de a utiliza aparatul.



Atunci când utilizați produsul, trebuie să purtați ochelari de siguranță pentru a proteja ochii de materiale care zboară și o casca pentru diminuarea sunetului, aparatori pentru urechi pentru a proteja auzul. Purtați o casca de protecție în cazul în care există riscul caderii unor obiecte.



Atenție! Pericol!



Protejați-va de reculul fierastraului.



Tineti fierastraul cu lant în siguranța cu ambele mâini în timpul utilizării.

SC Euromaster SRL nu este responsabilă pentru defectiunile cauzate din vina utilizatorului (sparturi, uzuri neconforme, piese distruse prin cadere, lovire, folosire incorectă, etc) sau pentru orice alte defectiuni ce survin în urma nerespectării instrucțiunilor de mai sus.



# МК

## Оригинално упатство за употреба Почитувани корисници

Честитки за купување на бензински верижна пила од бързоразвиващата се марка за алатки - Рајдер. При правилно инсталирање и употреба, RAIDER се сигурни и доверливи машини и работата со нив ќе ви овозможи вистинско задоволство. За Вашето погодност е изградена и одличната сервисна мрежа со 40 сервисот низ целата Бугарска земја.

Пред да ја користите оваа машина, ве молиме внимателно запознајте со оваа “Упатство за употреба”.

Во интерес на Вашата безбедност и со цел да се обезбеди правилна и употреба, прочитајте упатствата внимателно, вклучувајќи ги и советите и предупредувањата во нив. За избегнување на непотребни грешки и инциденти, важно е овие инструкции да останат на располагање за во иднина на сите што ќе ги користат машината. Ако ја продадете на нов сопственик тогаш “Упатство за употреба” треба да се предаде заедно со неа, за да може новиот корисник да се запознае со соодветни мерки за безбедност и употребата за работа.

RAIDER е трговска марка во сопственост на фирма “Евромастер Импорт Експорт” ООД, Софија 1231, бул “Ломско пат” 246, тел 02 934 33 33 934 10 10, [www.raider.bg](http://www.raider.bg); [www.euromasterbg.com](http://www.euromasterbg.com); e-mail: [info@euromasterbg.com](mailto:info@euromasterbg.com).

Од 2006 година во компанијата е воведен системот за управување со квалитетот ИСО 9001:2008 со опсег на сертификација: Трговија, увоз, извоз и сервис на професионални и хоби електрични, пневматски и механички алатки и заедничка хардвер. Сертификатот е издаден од Мудис Меѓународната сертификација Ltd, Англија.

## Технически данни

параметър	мерна единица	вредност
модел	-	RDP-GCS18
мотор	-	Едноцилиндров, бензинов, двутактов с въздушно охлаждане
Волумен на цилиндарот	cm <sup>3</sup>	25.4
моќност	kW	0.9
Специфична потрошувачка на гориво на максималната јачина	g/kWh	610
Потрошувачка на гориво на максималната јачина	kg/h	0.9
палење свеќа	-	Champion RCJ7Y, NGK BPMR7A или NHSP LD L8RTF
Број на вртежи во празен од	min <sup>-1</sup>	3 200
максимална брзина	min <sup>-1</sup>	9 000
Волумен на резервоарот за гориво	ml	230
Масло за синцирот	-	SAE 10W30
Волумен на резервоарот за масло на синцирот	ml	160

параметър	мерна единица	вредност
Состав на гориво мешавина (особено двотактен масло за мотори со воздушно ладење и бензин)	-	1:25 (1л гориво - 40 ml масло)
Чекор на синџирот	Inch	3/8"
Дебелина на водечките единици на синџирот	Inch	0.058"
Доведува запченици	-	6 зъба x 3/8"
Должина на сечење со водечка шина 305 mm (12")	mm	265
Еднакви нивоа на вибрации (ahveq) предни / задни гуми рачка	m/s <sup>2</sup>	9.0
Ниво на звучен притисок LpA	dB(A)	100
Ниво на моќноста на звукот LwA	dB(A)	112
Маса без помошното шина, синџирот и празни резервоари	kg	3.3

## 1. Правила за безбедност.

### 1.1. Безбедна работа на бензинските верижни пили.

#### Предупредување!

На лицата незапознаени со текстот на упатството не е дозволено да користат корупција пила.

Бензинскиот пила може да биде користен само за сечење на дрво.

Корисникот презема целиот ризик во случај на употреба на пили за други цели сфаќајќи дека тоа може да биде опасно.

Производителот не е одговорен за штета произлегуваат од неправилна употреба на корупција пила.

### 1.2. Работно место.

На работното место треба да се одржи ред и да се обезбеди подобро осветлување.

Неред и лошото осветлување можат да доведат до несреќни случаи особено при употребата на верижни пили.

Да не се дозволени деца и странични набљудувачи до работното место.

Невниманието на операторот може да доведе до губење на контрола врз машината.

### 1.3. Лична безбедност.

Треба да се користат лични заштитни средства. Работен комбинезон, заштитни очила, заштитни обувки, заштитна шлем, антифони и кожени ракавици. Користење во одредени услови на заштитни средства намалува ризикот од телесни повреди.

Не преценета своите можности. Треба цело време да стоите цврсто и да го чувате рамнотежа. Тоа овозможува контрола над пила при непредвидени ситуации.

Не е дозволено носење на слободно виси облека или накит. Косата, облеката и ракавиците треба да се далеку од подвижните делови. Слободните облека, бижутерија и косата можат да се комплицираните во подвижните делови.

### 1.4. Транспорт и чување.

Пренесувајте пила треба да го изгаснете моторот, да ставиме куќиштето на сечење синџир и да ги вклучиме сопирачките на синџирот. Пренесување на вклучен и незаштитени пила може да резултира со телесна инвалидност.

Пила треба да се пренесува, како се држи за предниот држач. Чувањето на пили за други места не е сигурно и може да предизвика повреди ..

Пила мора да се контролира. Проверувајте на држачот на подвижните елементи, дали нема оштетени делови. Во случај да бидат констатирани повреди, потребно е тие да бидат отстранети пред употребата на пила. Неправилната начин на одржување на машината може да биде причина за многу несреќни случаи.

Сечење коло треба да биде чиста и со остри сечење рабови. Редовното острене на синцирот го намалува ризикот од заглават и олеснува работата.

#### 1.5. Експлоатација и одржување.

Треба периодично да се проверува правилното функционирање на сопирачките на пила. Неисправната сопирачка може да доведе до не исклучување на сечење синцир во ризични ситуации.

#### 1.6. Безбедност при работа.

1.6.1. По, како исклучите моторот на пила треба да ги вклучиме сопирачките на синцирот.

1.6.2. Бидете особено внимателни кон крајот на сечење. Во отсуство на отпор, што има обработени материјали трионът паѓа по инерција, и може да предизвика повреди.

1.6.3. При подолга работа операторот може да ја почувствува вкочанетост на прстите или рацете. Во таква ситуација треба да се прекине работата и да се направи потребната одмор, бидејќи со изтрпнати раце не можеме да направиме добро пила.

1.6.4. При појава на знаци на замор треба веднаш да го прекинете работата.

1.6.5. Наполните резервоарот на пила со гориво само исклучен и изладен мотор, бидејќи постои ризик од истурање и палењето на горивото од жешките делови на машината.

1.6.6. Во случај на истекување на гориво или констатирани на нехерметичност не треба да вклучуваме пила, бидејќи постои опасност од пожар.

1.6.7. За време на работа трионът многу се загрева и треба да бидете посебно внимателни и да не ги допирате со голи раце жешките му делови.

1.6.8. Трионът може да го сервисира само од едно лице. Сите други лица треба да се наоѓаат далеку од зоната на дејствување на корупција пила. Тоа се однесува особено за деца и животни.

1.6.9. При вклучување на пила сечење синцир не треба да се сведува на материјалот наменет за обработка и да се допира до било каква. Таа треба да е слободна до постигнување на потребните вртежи на машината.

1.6.10. За време на работа држете пила цврсто со двете раце за двете рачки. Ракувате одржлива позиција.

1.6.11. Трионът не треба да се користи од деца и адолесценти. Трионът може да се користи само од возрасни, кои знаат како да работат со него. Корупција пила треба да биде предаден заедно со оваа упатство за услуга.

1.6.12. Пред да започнете треба да го исклучите сопирачките на синцирот (преземање рачката кон себе). Тој ја има улогата и на безбедносна пречка на раката.

1.6.13. Корупција пила се одзема од обработени материјали само движечка се сече коло.

1.6.14. При сечење на “пилење” дрво и / или на тенки гранки користете потпирач (“магаре”). Разделувајте неколку штици истовремено поставени еден врз друг, како и материјал раководен од друго лице или поткрепува со нога. Тоа е крајно опасно!

1.6.15. Лепете цврсто долгите обработени елементи.

1.6.16. Во кос терен стојте свртени со лицето кон наклонот за време на сечење.

1.6.17. При сечење во текот на целата ширина секогаш користете заштитната столпчиња како потпирач.

1.6.18. Ако е можно да извршите сечење од еден пат, поместете пила малку назад, поместете пила да потпре на друг шип и продолжете сечење, малку дигајте задниот држач.

1.6.19. При хоризонталното сечење треба да се постави под агол можно близок до 90 ° во однос на материјалот. Таква операција бара претпазливост.

1.6.20. При заглават на синцирот за време на сечење на врвот на синцирот може да настапи отскачане кон операторот. Поради тоа треба да разделувајте користејќи долниот дел на синцирот, зашто тогаш во заглават на синцирот отскачането нема да настапи кон Вашето тело.

1.6.21. Бидете особено внимателни при сечење на поделби се дрво. Отсечени парчиња дрво можат да бидат исфрлени во секоја насока и да предизвикаат телесни повреди!

1.6.22. Сечење на гранките на дрвјата мора да биде од страна на обучени лица.

Неконтролирано паѓање на исечениот гранка на дрвото ризикот од телесни повреди!

1.6.23. Не е дозволено сечење со предниот дел на собирницата. Тоа ќе предизвика силен откат.

1.6.24. Контакттирајте особено внимание на гранките кои висат. Не смее да се сечат на долната страна, слободно виси гранки.

1.6.25. Секогаш стојте отстрани кон предвидената линија на насоката на паѓање на дрвото, што разделувајте.

1.6.26. Кога повалјате дрво, постои ризик од кршење и паѓање на гранки или дрвја се наоѓаат во близина. Треба да бидете посебно внимателни бидејќи постои ризик од телесни повреди.

1.6.27. На навалени терени стојте секогаш повисока од обработени материјали и никогаш помалку.

1.6.28. Пазете се од дрвја тркалање се во ваша насока. Отскачайте настрана!

1.6.29. Вклучување пила може да се обрати кога предниот дел на помошното шина допира работното материјал. Во таков случај трионът може одеднаш да отскокна кон операторот (ризик од телесни повреди!).

1.6.30. Не е дозволено користење на пила на височина над рамената или кога стоите на дрво, столбови, скели и др.

1.6.31. Избегнувајте допирање на ауспухот. Жешкиот ауспухот може да ви предизвика сериозни изгореници.

1.7. За да се избегне “отката” (отскачането) на пила, треба да се почитуваат следниве упатства.

1.7.1. Никогаш не започнувајте и не менувајте сечење со предниот дел на помошното шина на синцирот!

1.7.2. Секогаш започнувајте сечење со веќе вклучен пила и синцирот движечка се со потребната брзина!

1.7.3. Проверите дали сечење синцир е добро наострена.

1.7.4. Не треба никогаш да разделувајте повеќе од една гранка истовремено. За време на сечење обрнете внимание на соседните гранки. При сечење на дрвото по целата ширина треба да се обрне внимание на матичните на околните дрвја.

## 2. Функционално опис и намена на бензинскиот верижна пила.

Бензинскиот верижна пила е рачно водиме машина. Управувано се преку едноцилиндров двотактен бензински мотор со внатрешно согорување и воздушно ладење. Наменет е за работа во домашната градина, за сечење на дрва, аранжираат на гранки, сечење на дрва за греење, како и за други операции поврзани со сечење на дрво. Овој бензинец верижна пила е уред наменет целосно за аматерски употреба.

Не е дозволено користење на уредот за активности различни од неговата намена!

## 3. Подготовка за работа.

### 3.1. Пренесување на корупција пила.

Пренесувајте корупција пила секогаш со заштитниот држач на собирницата и синцирот. Во случај да е потребно да се извршат неколку последователни операции на сечење, тогаш меѓу овие операции трионът мора да биде исклучен преку лансирни прекинувач за палење.

### 3.2. Монтажа на помошното шина и на синцирот на пила.

За регулирање на повлекувањето на синцирот служи завртка со навртка со игла, кој влегува во дефиниции за тоа отвор на водечката шина. Особено важно е при монтажата на собирницата е го на навртката да влезе во дупката во перење.

Со вртење на завртката (при лабав истакнува собирницата навртка) вметнувајќи ја иглата се движи напред или назад и соодветно синцирот се разхлабва или затегнување.

Сопирачка мора да биде исклучен. Повлечете ја рачката за сопирачката кон предниот држач. Рачката за сопирачката (2) мора да се наоѓа во горно (вертикално) положба.

Отвинтвате прицврстување ореви на собирницата (7) и извадете го заштитниот капак

(6) на истиот.

Стави синцирот (11) на погонските запченици наоѓа над истиот.

Стави водечката шина (10) на помошното шпилки. Ставете ја максимално блиску до предводена запченици.

Стави синцирот (11) на погонските верижно тркало и перење , проверувајќи водечките единици на синцирот да влезат во каналот на собирницата.

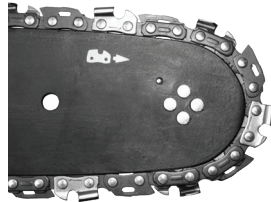

Поместете водечката шина (10) оддалечување ја од водечките запченици така што помошното елементи на синцирот да се наоѓаат во улея на помошното шина.

Проверете дали го на навртката на го шрафот за затегнатоста на синцирот се наоѓа долниот отвор на собирницата (10).

Ставете го капакот (6) на лице место му и затегнат малку навртките на помошното шина (7).

Оптегнувајте сечење синцирот на пила со навртки за затегнатоста на синцирот . Синцирот е затегната правилно тогаш кога може да се откаже 3 до 4 mm во средината на водечката шина. Мерењето се врши кога собирницата е во хоризонтална положба.

Стегнете ги навртките (7) Држете го предниот дел на помошното шина.

Пред инсталирање на помошното шина и сечење синцир, треба да се провери правилното располагање на сечење острици на синцирот (правилно располагање на синцирот на собирницата е прикажано на предниот дел на собирницата). Носете заштитни ракавици при проверка и инсталирање на синцирот со цел да се избегне повреда од острите сечење рабови.

При поставување на нова синцир на триото е потребно време околу 5 минути за загревање. Во овој период е многу важно подмачкувањето на синцирот. По загревањето проверете затегнатоста на синцирот и ако е потребно коригирајте.

Доста често треба да проверите и прилагодите нејзиното затегнатоста, бидејќи слободните синцир лесно може да падне од собирницата, побрзо се изхабјава или води до брзо изхабјаване на помошното шина.

3.3. Полнење на резервоарот на пила со масло.

Резервоарот за масло на новиот пила е празен. Затоа пред првата употреба е потребно да го наполните резервоарот со масло.

Отвинтете капачето на резервоарот за течноста за подмачкување на синцирот (14).

Сипете максимално 160 ml масло (внимавајте да не падне во резервоарот некакви загадувачи).

Зашрафете го капачето на резервоарот за течноста (14).

Не треба да користено или регенерација масло, бидејќи тоа може да доведе до оштетување на масло пумпа. Користете масло SAE 10W/30 текот на целата година. Во текот на летото SAE 30W/40, а во зима SAE 20W/30.

3.4. Полнење на резервоарот со гориво.

При полнењето на гориво ги следниве правила:

Моторот не мора да биде вклучен.

Не треба да се дозволи горивото.

Измешајте бензин (безоловен со октански број 95) со висок квалитет масло за двотактен бензински мотори со воздушно ладење во следново однос.

Препорачани пропорции на гориво смеса.

Во првите 20 часа работа е добро односот на бензин за двотактен масло да биде 1:25 (1л гориво - 40 ml масло).

Отвинтете капачето на резервоарот за гориво (13). Сипете претходно подготвената смеса гориво (максимум 230 ml). Зашрафете капачето на резервоарот за гориво (13).

Повеќето проблеми со двотактен мотор со внатрешно согорување се поврзани со употребеното гориво. Треба да внимавате да не го користите масло наменето за 4-тактови мотори.

#### 4. Работа и поставки.

##### 4.1. Палење на моторот.

За време на работа треба да го држите корупција пила со двете раце.

Проверете дали резервоарите се вчитани со гориво и масло.

Проверете дали рачката на сопирачката (2) се наоѓа во положбата OFF (рачката треба да биде преместен кон предниот држач).

Поместете лансирни прекинувач за палење (3) во положба вклучено.

Ставете пила на еднаква хоризонтална површина на земјата.

Држи цврсто пила поставена на земјата. Застанете со врзат на прстите на десната нога на задната рачка. Извлечете го рачниот starter до крај, како фатете го погодно за рачката (15). Благодарение на системот EasyOn, се обезбедува лесно стартување, брзо и рамномерно забрзување на моторот.

По палењето притиснете бравата (19) на рачката за гас. Потоа притиснете со показалецот ја рачката за гас (18). Смукачът (2) автоматски ќе се врати.

Оставате моторот да се загрее како благо притискање рачката за гас (18).

Во случај моторот не запали по првиот обид, превземете ја рачката на смукача (2) половина и повторно повлечете ја рачката на starterот.

Не смее да се пали моторот, кога држите пила со рака. За време на палењето трионът треба да биде поставена на земјата и да биде цврсто држен. Треба да проверите дали синџирот може да се врти слободно без да допира други предмети. Не смее да се сечат било какви материјали, кога смукача (2) исчезнала.

##### 4.2. Исклучување на моторот.

Отпуштете ја рачката за гас (18), за да може моторот да работи неколку минути.

Преместувате лансирни прекинувач за палење (3) во положба (STOP).

##### 4.3. Проверка на подмачкувањето на синџирот.

Пред да почнете да разделувајте, проверете подмачкувањето на синџирот на пили и нивото на маслото во резервоарот. Вклучете пила држејќи го над земјата над светла заднина. Ако се гледаат зголемува се траги од масло, тоа значи дека подмачкувањето на синџирот функционира правилно. Ако нема никакви траги или ако тие се минимални, треба да ја прилагодите количината на маслото за подмачкување на синџирот преку навртки. Во случај регулирањето не даде никакви резултати, треба да се исчисти масло пат од резервоарот до синџирот. Ако и тоа не даде резултат, контактирајте со сервисот.

Тоа регулирање се врши при исклучен пила и предмет на потребните заштитни мерки, а во никој случај не се дозволува собирницата да допре земјата. Безбедно е да се задржи дистанца минимум 20 см од земјата.

За време на работа, количината на маслото во резервоарот никогаш не смее да биде под минимално дозволеното ниво "MIN".

Полнење масло до положба "MAX".

При сечење на сува и тврда дрво и за време на целата работна должина на собирницата регулировъчния завртка треба да се стави во положба "MAX".

При сечење на мека и влажна дрво или делумно користење на работната должина на собирницата може да се намали количеството на користени масло со вртење на регулировъчния завртка во насока на положба "MIN".

Во зависност од температурата на животната средина и поставеното количество користени масло може да се работи со трио од 15 до 40 минути при едно полнење на

масло резервоар (обемот на резервоарот е 160 ml).

Масло резервоар треба да биде речиси празен во исто време кога се испразни резервоарот за гориво. При полнење на гориво не треба да заборавите да се вчита и резервоарот за масло.

4.4. Подмачкување средства се користат за подмачкување на синџирот.

Трајноста на синџирот и помошното шина на пила во голема мера зависи од квалитетот на користените подмачкување средство. Треба да се користат исклучиво за подмачкување средства наменети за верижни пили.

Никогаш не смеат да се употребуваат користени или регенерација масло за подмачкување на синџирот на пила.

4.5. Насочувачка шина на синџирот.

Помошното шина на синџирот (10) е изложена на особено интензивно абеење на предната и долната страна. Со цел да се избегне еднострано изхабяване поради триењето, се препорачува при секое острене на синџирот да се обрнува перење. Истовремено треба да се исчисти улея во собирницата и отворите за маслото. Улејат на собирницата има правоаголна форма. Проверувајте улея за степенот на абеење. Долепете линија кон водечката шина и надворешната површина на заб од синџирот. Ако забележите отворот меѓу нив, тоа значи дека улејат е во ред. Во спротивно, собирницата веројатно е истрошена и треба да биде заменета.

4.6. Водечко запченици.

Водечката запченици е елемент, кој е особено подложен на абеење. Во случај да бидат забележани видливи знаци на изхабяване на забите на корупција тркало, тој треба да биде сменето. Старите верижно тркало дополнително го намалува трајноста на синџирот на пила. Верижно тркало треба да биде сменето во овластен сервис.

Избегнувајте допирање на заглушителот. Жешкиот придушувачи може да биде причина за сериозни изгореници.

4.7. Сопирачка на синџирот.

Бензинскиот верижна пила е опремен со автоматски сопирачка, која запира движењето на синџирот во случај да дојде до отскачане за време на сечење. Сопирачките дејствуваат автоматски со помош на инерциски механизам. Сопирачките на синџирот може да биде активирана рачно со поместување на рачката (2) во насока на помошното шина (10). Сопирачките се активира за 0,12 s.

4.8. Проверка на сопирачките.

Пред секоја употреба на пила мора да се проверува работењето на сопирачката.

Стави вработените пила на земјата и вклучете моторот на највисоки брзина 1 - 2 секунди.

Вклучете сопирачките со притискање на рачката (2) напред. Синџирот треба веднаш да престане.

Ако синџирот запира бавно или воопшто не запира, тој треба да се смени лентата на сопирачката и барабанот на квачилото пред повторна употреба на пила.

За да се ослободи сопирачките треба да се движи рачката (2) кон главната рачка (4) додека не слушнете карактеристично клик.

Пред секоја употреба на пила, проверувајте дејството за сопирање на синџирот, како и дали синџирот е наострена. Ова е многу важно и им овозможува да се ограничи евентуалната отскачане до безбедно ниво.

Во случај сопирачка е неисправна, треба пред спроведуваат работа да се регулира или поправи во овластен сервис.

Ако моторот работи со голема брзина при вклучена кочница на синџирот, тоа ќе доведе до прегревање на спојката на пила. Откако ќе се активира сопирачките на синџирот додека моторот работи, треба веднаш да се ослободи рачката за гас и да го оставите моторот на бавни брзини.

4.9. Затегнатоста на синџирот на пила.

За време на работата со пила сечење синџир се продолжува поради топлината. Разтегнатата синџир се разхлабва и може да се излезе од водечката шина.

Олабавете прицврстување ореви на собирницата (7).

Проверите дали синџирот (11) се наоѓа во улеа на собирницата (10).

Со помош на шрафцигер зашрафете десно навртки за затегнатоста на синџирот додека синџирот не биде доволно затегната. Внимателно одржувајте помошното шина во хоризонтална положба.

Повторно проверете затегнатоста на синџирот. Синџирот би требало да може да биде покрената од горниот крај на собирницата на височина од околу 3 - 4 mm.

Цврсто стегнете ги навртките на собирницата (7).

Не смее да се затегнатоста синџирот премногу силно. Регулација извршена при силно загреана синџир може да доведе до прекумерна и затегнатоста по ладење.

#### 4.10. Работа со корупција пила.

Пред да пристапите кон планираната работа треба да се запознаете со точката содржи правилата за безбедна работа со корупција пила. Се препорачува прво да се поупражнявате сечење непотребни парчиња дрво. Ова ќе ви помогне да се запознаете подетално со можностите на пила.

Секогаш треба да се почитуваат правилата за безбедност.

Корупција пила може да се користи само за сечење на дрво. Не е дозволено да се сечат со него други материјали.

Интензитетот на вибрациите и ефектот на отскачането се различни при сечење на различни видови на дрво.

Не е дозволено користење на корупција пила како лост служи за подигање, преместување или поделба на објекти. Во случај на заглават на колото треба да се исклучи моторот и да се натепаа во вдлабнување процепот пластичен или дрвен клин, за да се ослободи пила. Потоа повторно вклучете пила и внимателно почнете со сечење.

При сечење не треба да се притиска силно пила. Треба да биде само мал притисок кога трионът работи со притисната рачката за гас.

Ако за време на сечење трионът се заколнат во процепот во никој случај не треба да го извлечете насила. Ова може да доведе до губење на контролата врз пила и до повреда на операторот и / или до оштетување на пила.

Пред започнување на работата сопирачките на синџирот треба да биде исклучена.

Притиснете го копчето за бравата на рачката за гас (19) и рачката за гас (18). Пред да започнете сечење почекајте додека не се достигнат максимална брзина.

За време на работа одржување на високи вртежи.

Оставете синџирот да сече дрво. Притискајте пила само малку надолу.

За да го избегнете контрола, кон крајот на операцијата треба да престанете да притискате пила.

По завршувањето на сечење отпуштете ја рачката за гас (18) и оставете го моторот да работи во празен од.

Пред да оставите пила, изгаснете го моторот.

Одржување на брзини на пила без сечење на дрво води до непотребно губење и изхабяване на деловите.

#### 4.11. Заштита од отскачане.

Под отскачане се разбира движење на помошното шина на синџирот на пила нагоре и / или назад што може да се случи кога синџирот на пила со својата преден дел се потпре во некој предмет.

Треба да се убедите дали обработени материјали е цврсто прицврстен. На држачот на материјалот користете затегнува.

При вклучување и за време на работа треба да го држите цврсто пила со двете раце.

При отскачането трионът е надвор од контрола и може синџирот да се лабави.

Неправилно наточената синџир зголемува ризикот од отскачане.

Не треба никогаш да разделувајте на височина повисока од рамениците.

Треба да се избегнува сечење со помош на предниот дел на собирницата, бидејќи тоа може да предизвика ненадејно отскачане на пила назад и нагоре. При работа со корупција пила секогаш треба да се користи полна опрема, како и соодветна работна облека.

Отстранувач на заштитните средства, неправилното одржување, одржување или



неправилно вршење промена на помошното шина или на синџирот може да доведе до зголемување на ризикот од телесни повреди при евентуално отскачание. Не е дозволено да вршите каква било реконструкција на пила. Во случај на употреба на доброволно реконструиран пила корисникот губи сите права произлегуваат од гаранцијата. Губењето на гаранција може да биде резултат исто така и на употребата на пила во спротивност со информациите содржани во оваа постапка.

#### 4.12. Сечење на парчиња дрво.

При сечење на парчиња дрво треба да ги почитувате упатствата за безбедност на трудот и да живеете на следниов начин:

Проверете дали парче материјал не може да се пресели.

Средното парчиња материјал пред почетокот на сечење треба да прицврсти со употреба на стегање.

Може да разделувајте само дрво или дървесиноподобни материјали.

Пред сечење проверете дали трионът нема да се соочи со камења или клинци, бидејќи тоа би можело да доведе до отплесване на пила и оштетување на синџирот.

Избегнувајте ситуации во кои вработените пила би можел да се допре до жица ограда или до земјата.

При сечење на гранки, колку што е можно потпирајте пила и обидувајте се да разделувајте со предниот дел на помошното шина.

Обрнете внимание на пречки од родот на стрчат пњонове, корени, вдлабнатини и дупки во земјата, бидејќи тие можат да бидат причина за несреќен случај.

#### 4.13. Сечење на дрвја.

Повалянето на дрва бара големо искуство. Не се операции за кои сте доволно квалификуван!

Одредена насока на паѓање на дрвото, имајќи предвид дува ветар, наклонот на дрвото, поставеноста на тешките гранки, степенот на тежина на работа по повалянето и други слични околности.

При чистењето на местото околу дрвото треба да оставите доволно простор за да можете да се поместете за време на падот на дрвото и да се обрне внимание на стабилноста на теренот.

Треба претходно да предвиди и чистење на два патот за брзото ви повлекување. Тие треба да бидат под агол околу 45 ° од линијата спротивна на предвидената насока на падот на дрвото. На овие патишта не смее да има никакви пречки.

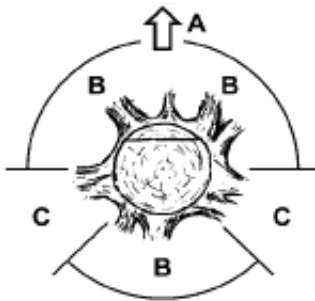

A Насока на поваляне на дрвото.

B. Зони на опасност.

C. станица за даунлоадирање.

Повалянето се постигнува со тоа што се прават три скретница. Прво се прави насочат скретница, вклучувајќи горен (2) и долен (1) скретница, а потоа се завршува повалянето со повалящ скретница (3). Преку правилно располагање на трите скретница може да се контролира насоката на повалянето.

Направете почетен горен скретница, под агол, на една третина од дијаметарот на дрвото спротивната страна на падот му. Направете долен хоризонтален скретница, кој да се соедини со горниот.

Направете повалящия скретница хоризонтално од спротивната страна на наведување

и малку повисоко од долниот крај.

Користете клинови, за да не се заколнат синцирот на пила.

Дрвото се повала преку паѓањето на клин (4) во поваляцијата скретница, а не преку сечење му текот на целата ширина.

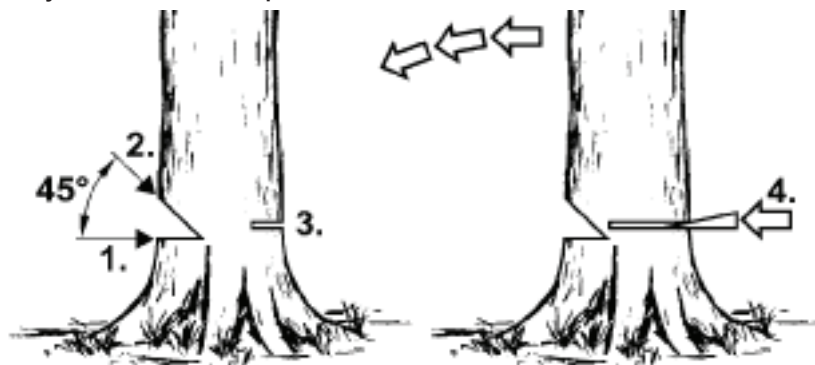

При сечење на дрва треба да се почитуваат сите правила за безбедност и да се постапува на следниов начин.

Ако дојде до заглават на синцирот на пила, треба да се исклучи пила и да се ослободи синцирот со помош на клин. Клинови треба да се направени од дрво или пластика. Во никој случај не е дозволено користењето на челични или лиено железно клинови.

Паѓачкото дрво може да повлече со себе и други дрвја.

Опасната зона е еднакво на 2,5 должини поваленото дрво.

Ако операторот е почетник или неискусно лице, се препорачува да не се учи сам, а да помине обука.

Не смее да се сечат дрва во следниве случаи:

Ако не можат да се дефинираат условите во опасната зона поради магла, дожд, снег или самрак. Ако не може со сигурност да се утврди насоката на падот на дрвото поради силен ветер.

#### 4.14. Сечење на пњове.

Притиснете референци шип (9) во материјалот и правите сечење.

Во случај да не сте успеале да завршите сечење покрај исцрпувањето на можностите за преместување на пила, треба:

Да се повлече помошната шина назад одредено растојание од обработени материјали (при работи сечење синцир) и да го преместите малку главната рачка (4), како потпирајте референци шип (9) долу и продолжете сечење дигајте главната рачка (4) малку нагоре.

#### 4.15. Сечење на повалено дрво.

Секогаш треба да стоите цврсто на земјата. Не стојте на повалени дрвја.

Внимавајте поваленото дрво да не се сврти.

Следете ги упатствата во врска со безбедноста на трудот, за да се избегне отката на пила.

Секогаш треба да заврши сечење од земјата спротивна на насоката на тензиите во дрво со цел да не спречите заглават на синцирот на пила во процепот.

Пред започнување на работа проверете насоката на тензиите во дрвото, што ќе разделувајте за да се избегне заглават на синцирот на пила.

Првото сечење треба да направите од земјата која се наоѓа под притисок со цел неговото елиминирање.

При сечење на повалено дрво, прво треба да направите сечење на длабочина 1/3 од дијаметарот му, потоа обраќате дрвото и довршување сечење од спротивната страна.

При сечење на дрво повалено не треба да си дозволувате синцирот да влезе во земјата под него. Непочитувањето на ова може да доведе до моментално оштетување на синцирот.

При сечење на дрва повалени се наоѓаат на коса површина операторот секогаш треба да стои повисоко од дрвото.

#### 4.16. Сечење на дрво со употребата на потпирач.

При сечење на дрва потпрени врз стабилни реквизитите во зависност од местото на сечење секогаш треба да се изврши процеп на длабочина една третина од дијаметарот на спротивната страна, каде што е напон, а потоа завршуваат сечење кај спротивната.

#### 4.17. Сечење и аранжираат на гранки на дрвјата и грмушките.

Аранжираат на гранките на дрвјата повалените започнувате долу и продолжувате во насока на неговата круна. Малите гранчиња треба да се сечење со еден заман.

Прво се проверува на која страна е оган филијалата. Потоа направете првичната сечење спротивната страна на виткање, како го заврши од спротивната страна. Внимавајте исечениот гранка да не отскокна назад.

При сечење на гранки на дрвјата секогаш треба да се сече врвот надолу овозможувајќи им на исечениот гранка слободно да падне на земјата. Понекогаш сепак може да се стави сечење на гранката од долу.

Мора да бидете особено внимателни при сечење на гранка, кој е под напон. Таков гранка може по сечење му да отскокна и да ја погоди операторот.

Не треба да разделувајте гранки бротчиња се на дрвото. Не треба да стоите на скали, платформи, дрва или други слични позиции кои би можеле да доведат до губење на рамнотежа и контрола на пила. Не смее да вршите сечење на височина над вашите раменици. Пила треба да се држи секогаш со двете раце.

### 5. Сервис и одржување.

Пред спроведуваат чистењето, проверка или поправка на пила, треба да бидете сигурни дека моторот е изгаснат и е изладен. Извадете го кабелот од палење свеќа за да се избегне случајно палење на моторот.

#### 5.1. Чување.

Пред да биде оставен на чување за период подолг од еден месец, од пила треба целосно да се испразни неговото гориво.

Испразнете горивото од резервоарот, го вклучува моторот и го оставате да работи додека горивото се изврши.

Секоја сезона користете ново гориво. Не треба никогаш да се користат било какви средства за чистење на резервоарот на горивото, бидејќи тоа може да доведе до оштетување на моторот.

Треба да се обрне особено внимание на тоа, отворите за вентилација во кукиштето на моторот да се чисти.

За чистење на пластичните елементи треба да се користи слаб раствор за чистење и сунѓер.

Дозволува се одржат само на оние работи за одржување, кои се опишани во оваа постапка. Сите други операции можат да бидат извршени само во овластен сервис.

Не е дозволено извршување на било какви промени во конструкцијата на пила.

Кога трионџт не се користи, тој треба да се чува по чистењето врз рамна површина, на суво место, недостапно за деца.

Многу е важно да не се дозволи за време на складирањето собирање на талог од гумени честички во основните елементи на системот за гориво - карбуратор, филтерот за гориво, цевката по која постапува горивото или резервоарот. Горивата кои содржат етил или метил алкохол можат да апсорбираат влага, што за време на чувањето води до одвојување на гориво смеса и создавањето на киселини. Таков бензин може да доведе до оштетување на моторот.

#### 5.2. Филтер за воздух.

Загаден филтер за воздух предизвикува намалување на ефикасноста на моторот со внатрешно согорување и зголемување на потрошувачката на гориво. Воздушниот филтер треба да се чисти по секои 5 часа работа на пила.

Исчистете го капакот на филтерот за воздух (16) и површината околу него, за да не

навлезат нечистотија по неговото соборување во камерата на карбуратор.

Отвинтвате држачот (17) на капакот на филтерот за воздух (16) и го извадете.

Извадете воздушниот филтер.

Измијте воздушниот филтер во вода со сапун, исплакнете го со чиста вода и исушете го.

Монтирајте воздушниот филтер проверувајте дали Улеи на рабовите на филтерот добро одговараат на испакнатини на капакот на филтерот за воздух (16).

При инсталацијата на капакот на филтерот за воздух (16) проверите дали кабелот на палење свеќа и шрафовите за регулирање на карбуратор се наоѓаат на соодветните места.

Со цел да се избегне опасноста од пожар или создавање на опасни испарувања воздушниот филтер не смее да биде исчистен со помош на бензин или други гаснење растворувачи.

5.3. Ладење на цилиндрите на моторот.

Правот се собираат на оребрияването на цилиндарот може да го прегрее моторот. Периодично контролирајте и чистете ребрата за ладење на цилиндрите за време на операциите на одржување на филтерот за воздух.

5.4. Насочувачка шина и сечење коло.

На секои 5 часа работа треба да се провери состојбата на собирницата и на синцирот.

Преместувате лансирни прекинувач на пополнување (3) во положбата OFF.

Олабавете и отвинтвате навртките на помошното шина (7).

Извадете го капакот (6) и извадете собирницата (10) и синцирот (11).

Исчистете масло отвори и улея во помошното шина (10).

Подмачкајте ветробранското верижно тркало на собирницата во отворот кој се наоѓа во предниот дел на перење. Проверувајте ја состојбата на синцирот (11).

5.5. Острене на синцирот на пила.

На сечење алатки треба да се обрнува големо внимание. Сечење алатки треба да се остри и чисти, што гарантира безаваријното и безбедно извршување на работата. Работата со пила кој има стари синцир, води до забрзано абеење на колото помошното шина и погонските тркала на синцирот, а може да доведе дури и до прекин на синцирот. Затоа е многу важно навремено да се наостря синцирот.

Остренето на синцирот е комплицирана операција. Самостојното острене на синцирот бара употреба на специјални алатки и вештини. Се препорачува доверат на оваа операција на квалификувани лица.

5.6. Филтер за гориво.

Отвинтете капачето на резервоарот за гориво (13).

Со помош на жица куките извадете го филтерот низ отворот за полнење на горивото.

Извадете го филтерот и го мијат со бензин или заменете го со нов. Монтирајте го филтерот во назад м резервоарот.

Прицврстете го капачето на резервоарот за гориво (13).

По извади филтерот за гориво користите кука за да го кренете крајот на смукање црево.

При монтажата на филтерот за гориво внимавајте да не би во смукање црево да навлезат никакви загадувања.

5.7. Филтер за масло.

Отвинтете капачето на резервоарот за течнота (14).

Со помош на жица куките извадете филтерот низ отворот за полнење на маслото.

Измијте филтерот во бензин или заменете го со нов. Отстранете ги сите нечистотии од резервоарот.

Монтирајте филтерот во резервоарот.

Зашрафете капачето на резервоарот за масло (14).

При Ставањето на филтерот за масло во резервоарот треба да се провери дали тој се допира до предниот десен агол.

5.8. Палење свеќа.

Со цел беспрекорно функционирање на машината треба периодично да се проверува

состојбата на палење свеќа. Извадете го капакот на филтерот за воздух (16).

Извадете воздушниот филтер.

Извадете го кабелот од палење свеќа.

Со помош на клучот за свеќи (во опремата) отвинтете палење свеќа.

Чистење и дотерување растојанието меѓу контактите (0,65 mm), а по потреба заменете свеќата.

#### 5.9. Други упатства.

Проверете дали нема истекување на гориво, лабави врски и оштетени основни делови, особено врските на рачките на држачот на помошното шина. Во случај да бидат откриени било какви оштетувања, тогаш пред повторна употреба треба да бидете сигурни дека трионџт е отремнтиран.

Секаков вид проблеми треба да бидат исклучени од овластениот сервис на RAIDER.

**SR****Originalno uputstvo za upotrebu**

Poštovani korisnici,

Zahvaljujemo na kupovini električnog aparata marke RAIDER, marke za električne i pneumatske mašine, koja se naj uspešnije razvija na tržištu. Pri pravilnom instaliranju i upotrebi, RAIDER su stabilne i sigurne mašine, tako da će Vam rad s njima predstavljati istinsko zadovoljstvo. Za Vašu sigurnost izgrađena je i odlična servisna mreža.

Pre početka upotrebe ove mašine, molimo Vas, pažljivo se upoznajte s postojećim "Instrukcijama za upotrebu".

Zbog Vaše bezbednosti, kao i u cilju obezbeđenja pravilne upotrebe, pažljivo pročitajte postojeće instrukcije, posebno preporuke i upozorenja. Kako bi izbegli nepotrebne greške i incidente, važno je da ove instrukcije budu dostupne svim korisnicima mašine za obuku. Ako mašinu prodate drugom licu, obavezno mu uz nju dajte i "Instrukcije za upotrebu", kako bi se novi vlasnik upoznao s postojećim merama za bezbednost i instrukcijama za rad. Isključivi predstavnik RAIDER-a je firma "Euromaster Import Eksport" OOD, grad Sofija 1231, bul. "Lomsko šose" 246, tel. 02 934 33 33, 934 10 10, www.raider.bg; www.euromasterbg.com; e-mail: info@euromasterbg.com. Od 2006-te godine firma poseduje sistem upravljanja kvalitetom ISO 9001:2008 sa sertifikstima za: Trgovinu, uvoz, izvoz i servis profesionalnih i malih električnih, pneumatskih i mehaničkih uređaja i opšte gvoždurije. Sertifikat je izdat od strane Moody International Certification Ltd., England.

**TEHNIŠKI PODACI**

parametar	merna jedinica	vrednost
Model	-	RDP-GCS18
Motor	-	Jedan cilindar, benzin, dvotaktni, vazdušno hlađenje
Kapacitet cilindra	cm <sup>3</sup>	25.4
Snaga	kW	0.9
Svećica	-	Champion RCJ7Y, NGK BPMR7A или NHSP LD L8RTF
Besposlen	min <sup>-1</sup>	3 200
Maksimalna brzina	min <sup>-1</sup>	9 000
Obim rezervoara za gorivo	ml	230
Ulje lanac	-	SAE 10W30
Obim rezervoara nafte kola	ml	160
Sastav smeše goriva (posebno dvotaktne ulje za vazdušno hlađenim motorima i benzina)	-	1:25 (1L goriva - 40ml ulja)
Korak lanca	Inch	3/8"
Debljina od najboljih karika u lancu	Inch	0.058"

parametar	merna jedinica	vrednost
Zupčanik	-	6Tx 3/8"
Sečenje dužina šinu 305 mm (12 ")	mm	265
Ekvivalentni nivoi vibracija (ahvek) prednja / zadnja ručka	m/s <sup>2</sup>	9.0
Nivo zvučnog pritiska LpA	dB(A)	100
Nivo buke LwA	dB(A)	112
Težina uređaja sa praznim rezervoarom bez bar i lanca	kg	3.3

**Karakteristike proizvoda:**

1. Uputstvo za upotrebu.
2. Poluga kočnice.
3. Off prekidač paljenje.
4. Zadnji ručka.
5. Zaštitni poklopac.
6. Zaštitni poklopac.
7. Fiking orasi u šinu.
8. Lanac hvatač. Njen cilj je da se smanji desnu ruku rizik od operatera da udari lanac koji je slomljena ili poremetio iz vodilice tokom sečenja.
9. Češalj ležajeva šiljcima.
10. Vodič šina.
11. Sečenje lanca.
12. Prednja ručka.
13. Kapa od rezervoara.
14. Kapa oil tank za podmazivanje lanca.
15. Ručka startera.
16. Filter za vazduh poklopac.
17. Plastike "krilo orah" za poklopac filtera za vazduh.
18. Ručica pedala.
19. Polugu gasa.
20. Korica vodič šina.

**1. Bezbednosna pravila.****1.1. Bezbedan rad benzinskih motornih testera.****Upozorenje!**

Osobe upoznati sa tekstem nastave nije dozvoljeno da koristite motornu testeru.

Motorne testere može da se koristi samo za rezanje drveta.

Korisnik preuzima sav rizik u slučaju upotrebe testere za druge namene shvatati da to može biti opasno.

Proizvođač nije odgovoran za štetu nastalu zloupotrebe lanca testere.

**1.2. Radno mesto.**

Radnom mestu treba da održavaju red i obezbedi dobro osvetljenje.

Pretrpano i slabo osvetljenje može dovesti do udesa, posebno u upotrebi motornih testera.

Nemojte dozvoliti decu i druge osobe na radnom mestu.

Operator nepažnja može dovesti do gubitka kontrole nad mašine.

**1.3. Lična bezbednost.**

Morate da koristite ličnu zaštitnu opremu. Kombinezoni, zaštitne naočare, zaštitne cipele, zaštitni šlem, štيتnici za uši i kožne rukavice. Upotreba pod određenim uslovima, zaštitna

oprema smanjuje rizik od povreda.

Ne precenjaju svoje mogućnosti. Imate sve vreme da ostanu stabilan i održavanje ravnoteže. To olakšava kontrolu nad testerom u neočekivanim situacijama.

Nije dozvoljeno nošenje široku odeću ili nakit visi. Kosa, odeća i rukavice moraju biti podalje od pokretnih delova. Free hanging odeća, nakit i kosa može biti upleten u pokretnim delovima.

#### 1.4. Transport i skladištenje.

Nosi testeru trebalo bi da smanji motor, stavi kućište lanca za sečenje i uključuje kočnicu lanca. Portanje uključen nezaštićeni testera može dovesti do povreda.

Testera se mora izvesti, držeci na prednjoj. Vođenje videla na drugim mestima nije bezbedna i mogu izazvati povrede ..

Testera treba kontrolisati. Proverite prilog pokretnih elemenata, ukoliko ne dođe do oštećenja delova. U slučaju da se nalaze oštećeni, oni treba da budu uklonjene pre upotrebe testere. Nepravilno način održavanja mašina može biti uzrok mnogih nesreća.

Lanac za sečenje mora biti čista i oštre ivice za sečenje. Redovno oštrenje lanac smanjuje rizik od uklještenja i olakšao rad.

#### 1.5. Upravljanje i održavanje.

Mora periodično proveriti pravilno funkcionisanje kočnice lanca. Defaulting kočnica ne može da dovede do presecanje kola u opasnim situacijama.

#### 1.6. Bezbednost.

1.6.1. Zatim, osim motora testere mora uključiti kočnicu lanca.

1.6.2. Budite posebno oprezni na kraju sečenja. U nedostatku otpora, što je radio materijali video padne za inercije i može izazvati povrede.

1.6.3. U kontinuiranom radu operater može osetiti peckanje u prstima ili rukama. Mora biti zaustavljen rad i učiniti neophodan ostatak, kao što sa utrnulim rukama ne može upravljati dobro videla.

1.6.4. Na pojavu znakova umora treba odmah prekinuti.

1.6.5. Tank video gorivo samo off i hladan motor, jer postoji rizik od preliivanja i sagorevanja goriva od vrućih delova mašine.

1.6.6. U slučaju da dođe do curenja goriva ili curenja se nalaze ne uključuje testere, jer postoji opasnost od požara.

1.6.7. Tokom rada videla mnogo toplote i treba da budu posebno pažljivi da ne dodirnete sa rukama toplim delovima.

1.6.8. Testera mogu da se servisiraju od strane jedne osobe. Sva druga lica moraju držati dalje od zone lanca testere. Ovo se naročito odnosi na decu i životinje.

1.6.9. Ugrađivanje sečenje motornih testera ne bi trebalo da se osloni na materijal namenjen za obradu, bilo na dodir. To mora da bude slobodan da dostigne željenu brzinu mašine.

1.6.10. Tokom rada, držite testeru čvrsto sa obe ruke na obe drške. To je siguran.

1.6.11. Testera ne treba da se koristi od strane dece i adolescenata. Testera može koristiti samo odrasli koji znaju kako da rade sa njim. Testera se podnosi zajedno sa ovim uputstvom uslugu.

1.6.12. Pre početka rada mora biti van lanca kočnice (download poluge prema sebi). Ona obavlja ulogu bezbednost barijera ruku.

1.6.13. Testera je oduzeto od obrađenog materijala samo pomera za sečenje lanca.

6.1.14. Prilikom sečenja "rezana" drvo i / ili tanke grane koriste okolo ( "dupe"). Ne secite nekoliko odbora istovremeno staviti jednu preko druge, kao i materijal u posedu drugog lica ili podržava stopala. Ovo je izuzetno opasno!

6.1.15. Pričvršćen čvrsto najduži prerađeni stavki.

6.1.16. U kosim terena stav okrenut padinu tokom sečenja.

1.6.17. Prilikom sečenja po celoj širini uvek koristiti dugmad za podršku kao podršku.

6.1.18. Ako je nemoguće izvršiti sečenje nego jednom, opoziva video davno, pomerite testeru da gradi na drugom klasu i nastaviti sečenje, blago podizanje zadnjeg ručku.

1.6.19. U horizontalnom sečenja treba pod uglom što je bliže moguće 90 ° u odnosu na



materijalu. Takva operacija zahteva oprez.

6.1.20. U Entrapment lanca tokom sečenja na vrhu lanca može doći do oporavak prema operatera. Stoga bi trebalo da smanji korišćenje dna lanca, jer će onda na Entrapment lanac skok javljaju u pravcu vašeg tela.

6.1.21. Budite posebno pažljivi kada rezanja je cijepanje drva. Otvor komada drveta mogu biti bačen u bilo kom pravcu i izazvati povrede!

6.1.22. Sečenje drveća treba da obavlja obučeno osoblje. Nekontrolisanog pada rez granu drveta nosi rizik od povreda!

6.1.23. Nije dozvoljeno da se smanji prednju stranu autobusa. To će izazvati snažan trzaja.

6.1.24. Obratiti posebnu pažnju na granama koje su viseće. ne treba biti smanjen sa donje strane, slobodnih visećih grana.

6.1.25. Uvek ostati na strani linije od nameravanog smeru pada stabla koja je skratila.

6.1.26. Kada obaranja drvo, postoji opasnost od lomljenja i pada grana ili drveća u blizini. Trebalo bi biti posebno oprezni jer postoji rizik od povrede.

6.1.27. Na padinama uvek biti veća od obrađenog materijala i nikad manje.

6.1.28. Čuvajte se drveća kotrljanja u tvom pravcu. Odbija se!

6.1.29. Testera radnik može biti plaćeni kada je prednji deo vodilice dodirne materijal koji se obrađuje. U tom slučaju, testera može iznenada pogodila prema operatora (rizik od fizičke povrede!).

6.1.30. Nije za korišćenje testere na visini iznad ramena ili kada stoji na drvetu, merdevine, skele i više.

6.1.31. Izbegavajte dodirivanje auspuh. Vruća lonac može da Vam nanese ozbiljne opekotine.

1.7. Da bi se izbeglo "trzaj" (skok) testera treba da poštuju sledeća uputstva.

1.7.1. Nikada početi ili izvršite sečenje sa prednje strane šinu lanca!

1.7.2. Uvek početi sečenje već se okrenuo i vidio lanac kreće sa odgovarajućom brzinom!

1.7.3. Proverite da li je dobro naoštren lanac za sečenje.

1.7.4. Nikad ne bi trebalo da smanji više od jednu granu u isto vreme. Tokom sečenja obratite pažnju na susedne grane. Kada seče drvo cela širina treba imati u vidu stabla drveća obližnjih.

2. Funkcionalni opis i svrha benzinske motorne testere.

Benzinska testera je ručno vođene mašine. Povered dvotaktni benzinski motor sa jednim cilindra sa unutrašnjim sagorevanjem i vazдушnim hlađenjem do. Dizajniran da radi u matičnoj bašti, seku šume, obrezivanje grana, sečenje drva i za druge poslove koji se odnose na sečenje drva. Ovo benzin motorna testera je uređaj dizajniran isključivo za amaterske upotrebu.

Nije za upotrebu uređaja za aktivnosti osim za šta je namenjena!

3. Priprema za rad.

3.1. Nosi testeru.

Nosi testeru uvek sa zaštitnog poklopca preko gola i lanca. Ako je potrebno da se izvrši nekoliko operacija zaredom rezanja, to videla između ove operacije treba isključiti preko prekidača na bravi.

3.2. Instalacija vodilice i motornom testerom.

Da biste podesili napetost lanca služi navrtka sa iglom koja ulazi definicije otvaranja šinu. To je posebno važno kada instalirate autobusa je pin orah za ulazak u rupu u autobusu.

Sa rotacijom vijka (za labave fiksiranje železničkog NUT) igla pomera napred ili nazad, odnosno, a lanac oslobađa ili se stegne.

Kočnica mora biti isključena. Povucite ručicu kočnice prema prednjoj. Poluga kočnice (2) mora da se nalazi u gornjem (vertikalnom) položaju.

Otpustite sigurnosne matice na traci (7) i skinite zaštitni poklopac (6) spojnice.

Stavi lanac (11) na zupčanik nalazi iznad konektora.

Stavite klizna šina (10) na vodeće šipke. Postavite ga što na zupčanik.

Put lanac (11) na prednjoj prednji lančanik i autobusa, vodeći račun vodeći karike lanca za

ulazak u kanal autobus.

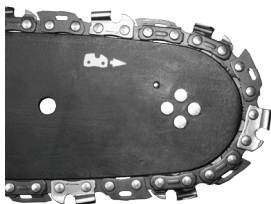

Pomerite klizna šina (10) daleko je od zupčanik tako da se vodič elementi lanca se nalaze u žleb na šinu.

Proverite da li je igla na ploda podesivi vijak za zatezanje lanac je manji otvor na šine (10).

Stavite poklopac (6) na mestu i zategnite matice malo na šinu (7).

Stretch motornu testeru sečenje kroz zavrtanj zatezanja lanac. Lanac je ispravno učitavaju kada se može podići 3 do 4 mm u sredini šinu. Merenje se vrši kada se bar je horizontalna.

Zategnite matice (7) drži prednji deo šinu.

Pre instalacije vodilice i sečenje lanca, trebalo bi da provere ispravnost pozicioniranje sečiva iz lanca (pravilno postavljanje kruga u autobusu prikazan ispred autobusa). Nosite rukavice prilikom provere i montaža lanca u cilju sprečavanja povrede od oštih ivica sečenje.

Kada se novi lanac testera je potrebno vreme oko 5 minuta da se zagreje. Tokom ovog perioda je veoma važno podmazivanje lanca. Posle zagrevanja proverite zategnutost lanca i ako je potrebno ispravite je.

Često treba da proverite i prilagoditi svoju napetost kao labava lancu može lako pasti iz autobusa brže istroši ili dovodi do brzog habanja na šinu.

### 3.3. Tank videla ulje.

Rezervoar za ulje novog testere je prazna. Dakle, pre prve upotrebe je da popunite rezervoar sa uljem.

Odvrnite poklopac rezervoara ulje za podmazivanje lanca (14).

Za maksimum 160 ml ulja (pazite da ne upadnete u rezervoar bilo nečistoće).

Vratite poklopac na rezervoaru za ulje (14).

Ne bi trebalo da koristite druge ruke ili reciklirane ulje jer to može dovesti do oštećenja pumpe za ulje. Koristiti ulje SAE 10V / 30 tokom cele godine. U leto SAE 30V / 40, a zimi SAE 20V / 30.

### 3.4. Punjenje rezervoara sa gorivom.

Prilikom punjenja poštuju sledeća pravila:

Motor ne bi trebalo da budu uključeni.

Ne smije dozvoliti proliveno gorivo.

Mik benzin (BMB 95 oktana) sa visoko-kvalitetnog ulja za dvotaktne benzinske motore sa brzo kreće hlađenje vazduha nakon odnosa.

Preporučene razmere mešavine goriva.

U prvih 20 sati je bolji odnos benzina za dva-stroke ulja 25: 1 (jedan litar benzina dodati 40ml posebno visokog kvaliteta ulja za dvotaktne benzinske motore sa brzo kreće vazдушnim hlađenjem).

Odvrnite poklopac od rezervoara (13). Sipajte prethodno pripremljenu mešavinu goriva (maksimum 230 ml). Screv poklopac rezervoara (13).

Najviše problema sa dvotaktnim motorima sa unutrašnjim sagorevanjem su povezani sa goriva. Morate biti oprezni da ne koristite ulje namenjeno za četiri motora.

## 4. Rad i podešavanja.

### 4.1. Okretanje motora.

Tokom rada, trebalo bi da držite motornu testeru obema rukama.

Proverite da li su rezervoari ispunjena goriva i ulja.

Proverite da li je poluga kočnice (2) je u isključenom položaju (ručica mora biti premešten na prednjoj).

Pomerite prekidač na bravi (3) uključite.

Postavite testeru na ravnu horizontalnu površinu zemlje.

Testeru držite čvrsto odmara na terenu. Stand vrhovima prstiju na desnoj nozi na zadnjem ručkom. Povuci nežno Recoil starter u potpunosti, shvatiti da je pogodan za rukovanje (15). Zahvaljujući sistemu EasiOn, koji pruža jednostavan početak, glatko i ravnomerno ubrzava motor.

Zatim pritisnite bravu za paljenje (19) ručicu gasa. Zatim kliknite kažiprstom da nežno podignemo gas (18). Čok će se automatski vratiti.

Neka toplim motora blagim pritiskom na ručicu gasa (18).

Ukoliko se motor ne pokrene nakon prvog pokušaja, preuzeti čok poluge pola i ponovo povući starter ručku.

To ne bi trebalo da počne motor kada testeru držite rukom. Tokom testere za paljenje treba da se odmarao na terenu i da se čvrsto stegnut. Trebalo bi da proverite da li je lanac može slobodno da se okreće bez dodira drugih objekata. ne bi trebalo da smanji neke materijale u kojima se povukao čok.

#### 4.2. Isključuje motor.

Otpustite ručicu gas (18) da bi motor da radi nekoliko minuta u praznom hodu.

Pomerite prekidač na bravi (3) u položaj (STOP).

#### 4.3. Provera lanca podmazivanje.

Pre sečenja, proverite podmazivanje lanca i nivo ulja u rezervoaru. Okrenite testeru držeći iznad zemlje u svetloj pozadini. Ako vidite povećanje znake nafte, to znači da funkcija podmazivanje lanca pravilno. Ako nema tragova ili ako su minimalne, možete podesiti količinu ulja za podmazivanje lanca pomoću vijaka. Ako je propis nije dao nikakve rezultate treba očistiti put nafte iz rezervoara u lancu. Ako to ne uspe, kontaktirajte servis.

Ovo podešavanje se vrši na testera i nakon neophodne mere predostrožnosti u svakom slučaju ne dozvoljavaju autobus da dodiruje tlo. To je sigurno da bi na udaljenosti od najmanje 20 cm od tla.

Tokom rada, količina nafte u rezervoaru nikada ne sme biti ispod minimalnog nivoa "MIN".

Sipajte ulje na poziciji "MAKS".

Prilikom sečenja suva i tvrdog drveta i korišćenje cele radne dužine autobuske prilagođavanja vijka mora biti podešen na "MAKS".

Kada se seče meko, vlažno drvo ili delimično korišćenje radne dužine autobusa može smanjiti količinu korišćenog ulja okretanjem zavrtnja za podešavanje u smeru položaja "MIN".

U zavisnosti od temperature okoline i utvrđenog iznosa poderžanih ulja može raditi po testerom 15 do 40 minuta sa jednim punjenjem naftne rezervoara (zapremina posude je 160 ml).

Rezervoar ulja treba da bude skoro prazan u isto vreme kada je prazan rezervoar za gorivo. Kada se sipa gorivo ne zaboravite da se učita rezervoar ulja.

#### 4.4. Maziva se koristi za podmazivanje lanca.

Trajnost lanca i šinu lanca u velikoj meri zavisi od kvaliteta potrošenog maziva. Moraju se koristiti isključivo maziva za motorne testere.

Nemojte koristiti druge ruke ili reciklirane ulje za podmazivanje testeru.

#### 4.5. Vodič šine kola.

Vodič šina lanca (10) izložena posebno intenzivnom habanju prednje i dna. U cilju sprečavanja jednostrano habanje usled trenja, preporučuje se da u svakom oštrenje lanca za rešavanje autobus. Istovremeno treba čistiti žleb u baru i otvori ulje. The Groove traka ima pravougaoni oblik. Proverite padobran o stepenu habanja. Snap red do vodeću šinu i spoljašnje površine lanca zuba. Ako primetite jaz između njih, to znači da je padobran nije u redu. U suprotnom, autobus je verovatno istrošen i treba ga zameniti.

#### 4.6. Zupčanik.

Pinion je element koji je posebno podložan nositi. Treba uočiti vidljive znake habanja na

zubima lančanik, ona mora da se menja. Vorn lančanik dalje smanjuje trajnost lanca testere. Lančanik treba da se promeni od strane ovlašćenog servisa.

Izbegavajte dodirivanje auspuh. Vruća lonac može izazvati ozbiljne Opekotine.

#### 4.7. Kočnica lanca.

Benzinska motorna testera je opremljena automatskim kočnicom da zaustavlja kretanje lanca u slučaju da dovede do odskoka tokom sečenja. Kočnica se automatski nanosi inercije mehanizam. Kočnice lanca se može aktivirati ručno pomeranjem ručice (2) u pravcu šinu (10). Kočnica aktivira u 0,12 s.

#### 4.8. Provera kočnicu.

Pre svake upotrebe testere treba da proveriti rad kočnice.

Put radnik videli zemlju i okrenite motor pri velikoj brzini za 1-2 sekundi.

Okrenite kočnicu pritiskom na polugu (2) napred. Lanac mora odmah zaustaviti.

Ako se lanac zaustavi sporo ili uopšte ne prestane, ona mora biti zamenjen traka kočnice i kvačila bubanj pre ponovne upotrebe testere.

Da se oslobodi kočnicu mora da se pomeri polugu (2) prema glavnoj dršci (4) sve dok ne čujete karakterističan klik.

Pre svake upotrebe testere, proverite rad kočnica lanca, i da li se naoštrio lanac. Ovo je veoma važno i omogućava da se ograniči mogući skok na bezbedan nivo.

Ako kočnice je neispravan, potrebno je pre početka rada da se prilagodi ili popraviti u ovlašćenom servisu.

Ako motor radi pri velikoj brzini se kada kočionim vodovima, to će dovesti do pregrevanja kvačila testere. Nakon što je aktivirana lanca kočnicu kada je motor, odmah treba da oslobodi gasa ručicu i pustiti da motor slov motion.

#### 4.9. Zatezanje motornu testeru.

Tokom rada na sečenje lanca testere se produžava usled zagrevanja. Protezao lanac opušta i mogu biti iz šinu.

Otpustite sigurnosne matice na šinu (7).

Proverite da li je sklop (11) nalazi se u žleb Bar (10).

Izvijačem da pooštri pravu zavrtnja za zatezanje na lancu dok se nije dovoljno napunjen lanac. Pažljivo zadržati vodeću šinu horizontalno.

Opet, proverite zategnutost lanca. Lanac bi trebalo da bude podignut iz vrha bar do visine od oko 3-4 mm.

Zategnite bar matice (7).

ne treba zategnuti lanac prejaka. Propis je pod veoma zagrejanom kola može da dovede do preteranog zatezanja i posle hlađenja.

#### 4.10. Rad sa motornom testerom.

Pre nego što je planirano rad treba da bude upoznat sa stanovišta sadrži pravila za bezbedno rukovanje lanca testere. Preporučuje se da se prvi pouprazhniavate nepotrebnih komada drveta. To će vam pomoći da saznate više o mogućnostima testerom.

Uvek treba da poštuju pravila o bezbednosti.

Testera može da se koristi samo za rezanje drveta. Nije dozvoljeno da mu smanji druge materijale.

Intenzitet vibracija i efekta skoka se razlikuje u sečenje različitih vrsta drveta.

Nije za upotrebu na motornom testerom služi kao oslonac za podizanje, kretanje ili cijepanje predmeta. U slučaju zarobljavanja od kola mora da bude isključena i motor da pobjedi rez preoz u plastičnom ili drvenom klina da oslobodi testeru. Zatim ponovo testeru i pažljivo nastaviti da seče.

Prilikom sečenja ne mora da bude čvrsta pritisak testera. Trebalo bi da bude samo mali pritisak kada je testera radi na polugu pedale.

Ako se u toku sečenja testerom se zaglavio u žleb, ni u kom slučaju bi trebalo da vučete silu. Ovo može dovesti do gubitka kontrole nad testerom i povrede operatera i / ili oštećenja testerom.

Pre početka rada ne treba isključiti kočnice lanca.

Pritisnite ručicu zaključali gas (19) i gas (18). Pre sečenja čekati dok se motor ne dostigne maksimalnu brzinu.

Tokom rada, održavanje velike brzine.

Dozvolite lanac da seku drva. Pritisnite videli samo malo dole.

Da ne bi izgubiti kontrolu na kraju operacije treba zaustaviti pritiskom na testeru.

Nakon završetka sečenja, pustite gas (18) i neka besposleni motor.

Pre napuštanja testeru sa motora.

Održavanje veliku brzinu vidio rezanje drveta bez preteranog gubitka i nose delove.

#### 4.11. Zaštita oporavak.

Pod odbila kretanje sredstva za šinu za testere gore i / ili nazad, što može dogoditi kada motorne testere sa prednjim krajem naslanja na temu.

Mi treba da osigura da se tretira materijal dobro pričvršćeni. Za prilogu materijalnih upotrebe stega.

Ugrađivanje i izvršavanja treba da držite testeru čvrsto sa obe ruke.

Kada oporavak testera je van kontrole i može se olabavio lanac.

Neppravilno je izoštrio povećava lancu rizik od povratnog udara.

nikada ne treba smanjiti na visini većoj od ramena.

Trebalo bi izbegavati sečenje kroz prednji deo autobusa, jer može da izazove iznenadnu rebound testeru unazad i gore. Kada se radi sa testerom uvek treba da koristite punu opremu i odgovarajuću odeću.

Demontaža zaštitnih sredstava, nepravilnog usluge, održavanje ili nepravilnog zamena vodilice i lanca može da dovede do povećanog rizika od fizičke povrede nakon eventualnog skoka. Ne bude dozvoljeno da vodi bilo kakvu rekonstrukciju testere. U slučaju korišćenja rekonstruisani namerno videli potrošača gubi sva prava koja proističu iz garancije. Gubitak interesa može biti posledica i upotrebi testere protiv informacije sadržane u ovom uputstvu.

#### 4.12. Rezanje komada drveta.

Prilikom sečenja komada drveta moraju da se pridržavaju sigurnost rada i da deluje na sledeći način:

Proverite da li pesma materijal ne može da se kreće.

Kratki komada materijala pre nego što počnete sečenje mora biti pričvršćena stega.

Možete da seku drva ili darvesinopodobni materijala.

Pre provere da testera neće susresti kamenje i nokte sečenje, jer to može dovesti do skrene testeru i oštetiti krug.

Izbegavajte situacije u kojima radnici videli može da dodirne ogradu ili tlo.

Prilikom sečenja grana kao mogući klin testere i pokušati da se ne smanji sa prednje strane šinu.

Obratite pažnju na prepreke, kao što su isturene panjeve, korenje, sempl i rupe u zemlji, jer oni mogu biti uzrok nesreće.

#### 4.13. Seča drveća.

Seču šume zahteva veliko iskustvo. Ne obavlja poslove koji su nedovoljno kvalifikovani!

Određiti smer pada stabla, s obzirom na duvanje vetar, nagib drveta, lokacija teških grana, stepen težine posla koji se obavlja posle seče i drugih sličnih okolnosti.

Kada čišćenja prostora oko stabla treba ostaviti dovoljno prostora za vas da se povuče tokom pada drveta i pažnju stabilnost terena.

Morate prvo da predvidi i čiste dva načina za brzo povlačenje. Oni moraju da imaju ugao od oko 45 ° iz linije suprotno od nameravanog smeru pada stabla. Na ovim putevima ne bi trebalo da bude nikakvih prepreka.

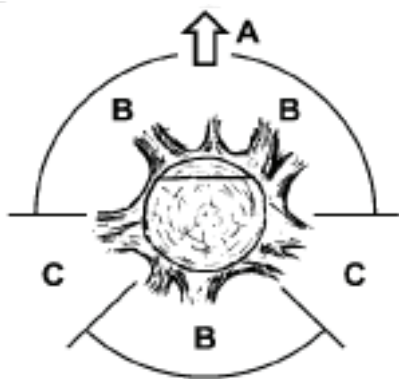

- A. Smer seče drvo.  
 B. Oblasti u opasnosti.  
 C. Sekcija za preuzimanje.

Seča se vrši tako što tri reza. Prvo napravite vodiča odeljak uključujući gornjem (2) i donjeg dela (1), a zatim završava sečenjem želja Felling (3). Pravilnom postavljanjem tih rezova može da kontroliše pravac obaranja.

Napravite početni gornji deo, pod uglom od jedne trećine prečnika stabla na strani njegovog pada. Pravljenje donjeg horizontalnog deo da se sjedini sa vrha.

Secite drvo horizontalno sa suprotne strane vodiča i nešto više od donjeg kraja.

Koriste klinove kako bi se sprečilo zaglavljena motornu testeru.

Tree kuca za sečenje klin (4) u sečenjem, umesto da ga sečenje preko cele širine.

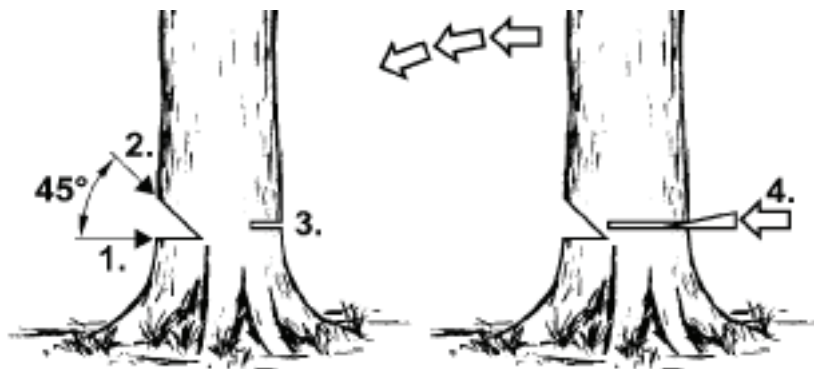

Seča drveća mora biti u skladu sa svim bezbednosnim pravilima i postupiti na sledeći način. Ako dođe do uklještenja motornoj testeru treba isključiti testeru i slobodan lanac pomoću klin. Klinovi bi trebalo biti od drveta ili plastike. U kom slučaju ne odobrava korišćenje čelika ili gvožđa klinovima.

Falling drvo može da se vuku sa njima ostala stabla.

Danger zone iznosi 2,5 dužine pale drvo.

Ako operater je početnik ili neiskusni lice se savetuje da ne uče sami, i proći obuku.

Oni ne bi trebalo da seku drveće u sledećim slučajevima:

Ako oni ne mogu da definišu uslove u opasnoj zoni zbog magle, kiše, snega ili sumrak. Ako svakako može da odredi smer pada stabla zbog jakih vetrova.

#### 4.14. Cutting panjeva.

Clamp podršku šiljak (9) materijala i sečenje.

U slučaju da ne može da završite sečenje uprkos tome što je iscrpeo mogućnosti pomeranja testeru, ona mora:

Izvcite klizna šina nazad izvesnom rastojanju od materijala koji se obrađuje (u radu cutter lanac) i krenuti lagano glavni ručicu (4), podržava ležaja šiljak (9) ispod i završi rezanje drške glave (4) naviše.

#### 4.15. Cutting palo drvo.

Uvek bi trebalo da čvrsto stoji na zemlji. Ostanite na seče drveća.

Čuvajte pali drvo ne mogu biti plaćeni.

Sledite uputstva u uputstvima o bezbednosti, da se izbegne odskok nad testerom.

Uvek završi sečenje sa strane suprotnog pravca napetosti u drvetu u cilju sprečavanja se zaglavi videli lanac u otvor.

Pre početka rada proverite smer napetost u drvetu, koji će smanjiti kako bi se izbeglo se zaglavi testeru.

Prvi rez treba da zemlju koja je pod pritiskom kako bi njegova eliminacija.

Kada sečenja pali drvo, prvo morate izvršiti dubinu rezanja do 1/3 svog prečnika, a zatim okrenite drvo i završite sečenje sa suprotne strane.

Prilikom sečenja oboreno drvo ne treba da dozvoli lanac da uđu u zemlju ispod nje. Propust da se to učini može dovesti do neposredne štete na stazi.

Prilikom sečenja posečeno drveće koje se nalaze na kosi površine operater mora uvek biti iznad drveta.

#### 4.16. Rezanje drvo uz korišćenje podrške.

Prilikom sečenja drveća odmaraju na čvrstim nosačima, u zavisnosti od lokacije sečenja uvek treba izvesti dubina useka od jedne trećine prečnika na strani gde je napon, a zatim završavaju smanjiti sa strane.

#### 4.17. Sečenje i doterivanje grane drveća i žbunja.

Orezivanja grana palih drveća počne na dnu i nastavlja u pravcu njegove krune. Manje grane treba seći u jednom naletu.

Prva provera koju stranu je savijena grana. Onda se početni rez na strani krivine, što završite na suprotnoj strani. Pazite da ne smanji granu povratio.

Prilikom sečenja grane drveća treba uvek biti smanjen sa vrha ka dnu dozvoljavajući pokidana granu na slobodnom padu na zemlju. Ponekad, međutim, možda će biti potrebno sečenje grana ispod.

Morate biti posebno pažljivi kada seče granu koja je u napetosti. Ova grana onda da ga sečenje da se oporavi i udario operatera.

Ne bi trebalo da seku grane Penjanje uz drvo. Vi ne treba da stoji na merdevinama, platformi, drveta ili drugih sličnih predmeta koji mogu dovesti do gubitka ravnoteže i kontrole testere. Ne izvrši smanjenje visine iznad ramena. Testera treba uvek biti održan sa obe ruke.

#### 5. Rukovanje i održavanje.

Pre nego što počnete čišćenje, pregled ili popravku testere treba biti sigurni da je motor isključen i ne ohladi. Izvadite kabl iz svećice kako bi se sprečilo slučajno skretanje na motoru.

##### 5.1. Skladištenje.

Pre nego što je napustio u skladištu duže od mesec dana od testere mora biti u potpunosti isprazniti svoje gorivo.

Ispraznite rezervoar i uključite motor i pustiti da radi sve dok gorivo ne iscrpi.

Svaka sezona koriste novi gorivo. Nemojte koristiti sredstva za čišćenje za rezervoar goriva jer to može dovesti do oštećenja motora.

Treba obratiti posebnu pažnju na otvora u kućištu motora za čišćenje.

Da biste očistili plastične komponente koje će se koristiti slabu rastvarač i sunđer.

Dozvoljeno da obavlja samo one poslove održavanja opisane u ovom uputstvu. Svi ostali radovi se mogu izvoditi samo ovlašćeni servisni centar.

Ne može dozvoliti da sprovede bilo kakvu promenu u testerom.

Kada se ne koristi testera, mora se čuvati nakon čišćenja na ravnu površinu na suvom mestu, van domašaja dece.

Veoma je važno da se izbegne tokom skladištenja prikupljanje mulja iz gumenim čestica u osnovnim elementima sistema goriva - karburator, filter goriva cevi na koji ulazi gorivo ili rezervoar. Goriva sadrže etil ili metil alkohol može da apsorbuje vlagu tokom skladištenja

dovodi do razdvajanja smeše goriva i formiranja kiselina. Takav benzin može dovesti do oštećenja motora.

#### 5.2. Filter za vazduh.

Prijava filter vazduha uzrokuje smanjenje efikasnosti motora sa unutrašnjim sagorevanjem i povećanjem potrošnje goriva. Filter za vazduh treba očistiti nakon svakih pet sati rada testerom.

Očistite poklopac filtera za vazduh (16) i prostor oko njega da ne prodre prljavštinu u svom preuzimanje u karburator.

Odvrti prilog (17) od poklopca filtera za vazduh (16) i uklonite ga.

Uklonite filter za vazduh.

Operite filter za vazduh u vodu sa sapunicom, isperite ga sa čistom vodom i osušite.

Instalirajte filter za vazduh provere da li su žlebovi na rubovima filtra dobro uklapa u grebena na vrhu filtera vazduha (16).

Kada instalirate poklopac filtera za vazduh (16) proverava da li svećice i zavrtnje za podešavanje karburatora su odgovarajućim mestima.

Da bi se izbegao rizik od požara ili generacije opasnih isparenja, filter za vazduh ne treba čistiti pomoću benzina ili druge zapaljive rastvarače.

#### 5.3. Hladi cilindar motora.

Prašina prikupljanje na kanalom cilindra može dovesti do pregrevanja motora. Povremeno proverite i očistite krlca za hlađenje na cilindru tokom operacija održavanja filtera za vazduh.

#### 5.4. Vođica i sečenje lanca.

Svakih 5 sati treba da proveriti stanje bara i lanac.

Pomerite prekidač za punjenje (3) isključen.

Otpustiti i odvrnite matice na šinu (7).

Skinite poklopac (6) i izvadite iz autobusa (10) i lanac (11).

Očistite nafte rupe i brazde u šinu (10).

Podmazuje prednji lančanik bara kroz otvor koji se nalazi u prednjem delu bara. Proverite stanje kola (11).

#### 5.5. Oštrenje lanca testere.

Reznog alata treba obratiti pažnju. Reznog alata treba da budu oštre i čiste, koji garantuje bez problema i siguran rad. Rad sa motornom testerom koja je izgubila lanac dovodi do ubrzanog trošenja lanca, vodilice i pogonskom lanaaniku, a može čak dovesti do razbijanje lanca. Zbog toga je veoma važno brzo uboden lanac.

Oštrenje lanac je složena operacija. Self-oštrenje lanac zahteva korišćenje specijalnih alata i veština. Recommended predao rad stručnih lica.

#### 5.6. Gorivo filtera.

Odvrti poklopac od rezervoara (13).

Korišćenje žičane kuku uklonite filter goriva kroz otvor za sipanje goriva.

Uklonite filter za gorivo i oprati benzinom, ili ga zameniti novim. Instalirajte filter za gorivo nazad u tenk M.

Screw poklopac rezervoara (13).

Nakon demontaže filter za gorivo koristeći kuku za podizanje kraj usisnog creva.

Kada instalirate filter za gorivo pazi da ne u usisavanje da prodre bilo prljavštinu.

#### 5.7. Filter za ulje.

Odvrti poklopac rezervoara ulja (14).

Koristeći kuku i žice uklonite filter za ulje kroz punila ulja.

Operite filter za ulje benzinom ili ga zameniti novim. Uklonite sve nečistoće iz rezervoara.

Instalirajte filter za ulje u rezervoaru.

Zavrtnite poklopac na rezervoaru za ulje (14).

Stavljajući filter za ulje u rezervoar treba da proveriti da li je dodiruje prednji desni ugao.

#### 5.8. Svećica.

Da bi se savršenom rada mašine treba da povremeno proveravate stanje svećice. Skinite poklopac filtera za vazduh (16).

Uklonite filter za vazduh.

Izvadite kabl iz svećice.



Sa ključnim sveće (u opremi) odvrnite svećica.

Očistite i podesiti rastojanje između kontakata (0,65 mm), a ako je potrebno, zamenite svećica.

5.9. Drugi smernice.

Proverite da li curenja goriva, labave veze i oštećenih ključnih delova, posebno linkova guvernalu i vezanosti za šinu. Treba naći bilo kakvu štetu, onda pre ponovne upotrebe treba da se pobrinu da se testera popravi.

Bilo koja vrsta kvara moraju biti uklonjeni od strane ovlašćenog servisa RAIDER.



Pre upotrebe mašina pročitajte uputstva za upotrebu.



Rad sa kacigom, čepovi i sigurnosnih stakala.



Upozorenje! Opasnost!



Upozorenje! Opasnost od povratnog udara. (Recoil).



Kada se radi uvek držite mašinu sa obe ruke.

**SL****Izvirna navodila za uporabo**

Čestitke ob nakupu vrtnika Raider, hitro in uspešno rastoče blagovne znamke. Stroji Raider so varni in zanesljivi in delo z njimi bo pravi užitek. Za vaše udobje je zagotovljena tudi odlična servisna mreža po vsej državi. Pred uporabo tega električnega orodja prosimo, da se natančno seznanite s priloženimi navodili za uporabo. V interesu svoje varnosti preberite vsa navodila, vključno s priporočili in opozorili na njih. Da bi se izognili nepotrebnim napakam in nesrečam, je pomembno, da so navodila na voljo za vse, ki bodo uporabljali to električno orodje. Napake zaradi neupoštevanja v nadaljevanju navedenih opozoril in napolil lahko povzročijo električni udar, požar ali težke telesne poškodbe. Če električno orodje prodatenovemu lastniku, je trebanavodila za uporabo predložiti skupaj z električnim orodjem, tako da bo lahko novi lastnik ustrezno seznanjen z varnostnimi ukrepi in navodili za uporabo.

Euromaster Import Export Ltd je pooblaščen zastopnik, proizvajalec in lastnik blagovne znamke Raider. Sedež podjetja je na naslovu: Sofia City 1231, Bolgarija, 246, Lomskoshausseeblvd. Telefonski številki: +359 2 934 33 33, +359 2 934 10 10. Spletna naslova: www.raider.bg, www.euromasterbg.com; e-pošta: info@euromasterbg.com. Od leta 2006 smo uvedli sistem vodenja kakovosti ISO 9001:2008 s področja certificiranja: trgovino, uvoz, izvoz in servisiranje hobij in strokovnih električnih, mehanskih in pnevmatskih orodij in okovij. Certifikat je izdal podjetje Moody International Certification Ltd., Velika Britanija

**Tehnični podatki**

parameter	enota	vrednost
Model	-	RDP-GCS18
Motor	-	Enovaljni, bencin, dvotaktni, zračno hlajeni
Delovna prostornina	cm <sup>3</sup>	25.4
Moč	kW	0.9
Svečke	-	Champion RCJ7Y, NGK BPMR7A или NHSP LD L8RTF
Idle	min <sup>-1</sup>	3 200
Največja hitrost	min <sup>-1</sup>	9 000
Prostornina rezervoarja za gorivo	ml	230
Oil verige	-	SAE 10W30
Prostornina rezervoarja olja vezje	ml	160
Sestava zmesi goriva (zlasti dvotaktni olje za zračno hlajenih motorjev in bencina)	-	1:25 (1L goriva - 40ml olja)
Korak verige	Inch	3/8"
Debelina najboljših povezav v verigi	Inch	0.058"
Pastorek	-	6 T x 3/8"
Dolžina reza za vodilne tirnice 305 mm (12 ")	mm	265

parameter	enota	vrednost
Enakovredne vrednosti vibracij (ahveq) sprednji / zadnji ročaj	m/s <sup>2</sup>	9.0
Raven zvočnega tlaka lpa	dB(A)	100
Raven zvočne moči lwa	dB(A)	112
Teža stroja s praznim rezervoarjem, brez vrat in verigo	kg	3.3

**Lastnosti izdelka:**

1. Navodila za uporabo.
2. Ročico zavore.
3. Off stikalo za vžig.
4. Zadnji ročaj.
5. Zaščitna cover.
6. Zaščitna cover.
7. Določitev matice vodilu.
8. Lovilec verige. Njen cilj je zmanjšati desno roko tveganja gospodarskega subjekta, ki se je dvignil z verigo, ki je izbruhnil, ali snela od meča med rezanjem.
9. Glavnik nosilni konice.
10. Vodnik letev.
11. Rezanje verige.
12. Prednji ročaj.
13. Pokrov rezervoarja za gorivo.
14. Tank cap olja za mazanje verige.
15. Ročaj zaganjalnik.
16. Pokrov zračnega filtra.
17. Plastična "matico" za pokrov zračnega filtra.
18. Ročica pedal.
19. Lock ročico za plin.
20. Cover vodilu.

**1. Varnostna pravila.****1.1. Varno delovanje bencinskih motornih žag.****Opozorilo!**

Osebe, ki ne poznajo besedila navodil ni dovoljeno uporabljati motorne žage.

Žage se lahko uporablja samo za rezanje lesa.

Uporabnik prevzema vso odgovornost v primeru uporabe žage za druge namene, zavedajoč se, da je to lahko nevarno.

Proizvajalec ne odgovarja za škodo, nastalo zaradi zlorabe verižne žage.

**1.2. Na delovnem mestu.**

Na delovnem mestu je treba vzdrževati red in dobro osvetlitev.

Nered in slaba osvetlitev lahko pripelje do nesreče, zlasti pri uporabi žag.

Ne dovolite otrokom in drugim osebam na delovnem mestu.

nepazljivost Operater lahko privede do izgube nadzora nad strojem.

**1.3. Osebna varnost.**

Boste morali uporabiti osebno varovalno opremo. Delovne obleke, zaščitna očala, zaščitna obutev, varnostna čelada, ušesni ščitniki in usnjene rokavice. Uporaba pod določenimi pogoji, zaščitna oprema zmanjšuje nevarnost poškodb.

Ne precenjujte svojih sposobnosti. ves čas, da ostanejo stalno in obdržati ravnotežje imate. To omogoča nadzor nad žago v nepričakovanih situacijah.

Ni dovoljeno nošenje ohlapnih oblačil ali bingljati nakit. Lasje morajo biti oblačila in rokavice,

stran od gibljivih delov. Prosti viseče obleke, lahko nakit in lasje se zaplete v gibljive dele.

#### 1.4. Prevoz in skladiščenje.

Prenašanje žaga naj bi prestregla motor, dal ohišje rezalne verige in vključujejo zavoro. Prenos vključena nezaščitenih žago lahko vodi do poškodb.

Žaga je treba opraviti, medtem ko imajo na sprednji ročaj. Vodenje videl na drugih mestih ni varna in lahko povzroči poškodbe ..

Žaga je treba nadzorovati. Preveriti pritrditev gibljivih elementov, če ni poškodovana delov. V primeru, da se ugotovi, poškodovani, jih je treba odstraniti pred uporabo žage. Nepravilno način vzdrževanja stroja lahko vzrok številnih nesreč.

Rezalna veriga mora biti čista in ostrimi rezili. Redno ostrenje verige zmanjšuje tveganja za zagozditev in olajša delo.

#### 1.5. Obratovanje in vzdrževanje.

Mora redno preverjati pravilno delovanje zavore verige. Izostanejo zavora ne more pripeljati do dotoka tokokroga v nevarnih situacijah.

#### 1.6. Varnost.

1.6.1. Nato je poleg motorja žago mora vključevati zavoro.

1.6.2. Bodite posebej pozorni na koncu rezanja. V odsotnosti upora, kar je delal material videli padce po inerciji in lahko povzroči poškodbe.

1.6.3. V neprekinjenega delovanja lahko izvajalec čutijo mravljinčenje v prstih in dlani. To je treba ustaviti delo in potrebnega počitka, tako kot otopele rokami ne more usmerjati dobro videl.

1.6.4. Ob pojavu znakov utrujenosti je treba takoj prekiniti.

1.6.5. Rezervoar videli gorivo le odbije in hladnega motorja, saj obstaja nevarnost izlitja in sežiganje goriva iz vročih delov stroja.

1.6.6. V primeru puščanja goriva ali puščanja se ugotovi, da vsebujejo žage, saj obstaja nevarnost požara.

1.6.7. Med delovanjem videl veliko toplote in je treba biti še posebej previdni, da ne dotikajte z golimi rokami vročih delov.

1.6.8. Žaga je mogoče pokriti z eno osebo. Vse druge osebe, ki jih je treba hraniti ločeno od območja verižne žage. To se nanaša predvsem na otroke in živali.

1.6.9. Vključitev rezanje verižne žage ne sme zanašati na material, namenjen za predelavo, ničesar dotakniti. Mora biti, da bi dosegli zeleno hitrost stroja.

1.6.10. Med delovanjem držite žago trdno z obema rokama na obeh ročajev. To je varen.

1.6.11. Žaga se otroci in mladostniki ne smejo uporabljati. Žaga se odrasli, ki vedo, kako se dela z njim lahko uporablja samo. Žage je treba predložiti skupaj s tem navodili službe.

1.6.12. Pred začetkom dela mora biti off zavoro verige (prenos ročice proti sebi). Opravlja vlogo varnostne pregrade vejo.

1.6.13. Žage se odšteje od predelanega materiala le premika rezalno verigo.

6.1.14. Pri rezanju "rezan" les in / ali tanke veje uporabo prop ("rit"). Ne režite več plošč hkrati naloženi eden na drugega, pa tudi gradivo, ki ga imajo druga oseba ali peš podpira. To je zelo nevarno!

6.1.15. Pritrjeni trdno najdaljši predelanih predmetov.

6.1.16. V nagnjena stojala terena s pogledom na pobočju med rezanjem.

6.1.17. Pri rezanju po celotni širini vedno uporabljajo čepi podporo kot pomoč.

6.1.18. Če ni mogoče izvesti rezanje kot enkrat ali nepreklicna videl nekaj časa nazaj, premaknite žago graditi na drugo zaporo in nadaljevala rezanje, rahlo zvišanje zadnji ročaj.

1.6.19. V vodoravni reza mora biti nagnjen čim bližje 90 ° glede na material. Taka operacija potrebna previdnost.

6.1.20. V zagozditev verigi med žaganjem na vrhu verige lahko pride preobrat k operaterju. Zato je treba zmanjšati z uporabo dno verige, ker bo potem na zagozditev veriga preobrat pojavljajo v smeri telesa.

6.1.21. Bodite posebej previdni pri rezanju je delitev lesa. Cut kosov lesa lahko vrže v vse smeri in vzrokov poškodb!

6.1.22. Rezanje dreves morajo opravljati usposobljene osebe. Nenadzorovano padec cut veje drevesa nosi nevarnost poškodb!

6.1.23. Ne sme zmanjšati sprednji del avtobusa. To bo povzročilo močno recoil.

6.1.24. Posebno pozornost na veje, ki visijo. ne bi smeli zmanjšati iz spodnjega, brezplačno viseče veje.

6.1.25. Vedno ostanejo na stransko linijo nameravane smeri padajočega drevesa, ki zmanjšajo.

6.1.26. Pri podiranju drevesa, obstaja nevarnost zloma in padajočih vej in dreves v bližini. Bi morali biti še posebej previdni, saj obstaja nevarnost poškodb.

6.1.27. Na strmini vedno stojijo višji kot predelanega materiala in ne manj.

6.1.28. Pazite dreves valjanje v vašo smer. Odbije stran!

6.1.29. Žago delavec se lahko izplača, ko je prednji del meča dotakne materiala, ki se obdelujejo. V tem primeru se lahko žaga nenadoma poskočil proti operaterja (tveganje telesnih poškodb!).

6.1.30. Ni za uporabo žaga na višini nad rameni ali ko stoji na drevesu, lestev, odrov in več.

6.1.31. Izogibajte se dotikanju dušilec. Vroč izpuh vam lahko povzroči hude opekline.

1.7. Da bi se izognili "recoil" (rebound) žaga je treba upoštevati naslednje smernice.

1.7.1. Nikoli začeti ali opravljati rezanje z prednjem delu vodilne tirnice verige!

1.7.2. Vedno začeti zmanjševati že obrnil in videl verigo premika s primerno hitrostjo!

1.7.3. Preverite, ali je rezalna veriga dobro nabrušena.

1.7.4. Nikoli ne bi smeli zmanjšati več kot eno vejo naenkrat. Med rezanjem pozorni na sosednje veje. Pri žaganju drevesa je treba celotno širino upoštevajte debela bližnjih dreves.

2. Opis delovanja in namen bencinski motorno žago.

Bencinski motorno žago je ročno vodeni stroji. Z motorjem z enovaljnim dvotaktnim bencinskim notranjim izgorevanjem in zračno hlajenje. Namenjen za delo na domačem vrtu, sekanje dreves, obrezovanje vej, rezanje drv in za druge dejavnosti, povezane z rezanjem lesa. To bencin motorno žago je naprava, namenjena izključno za amatersko uporabo.

Ni za uporabo naprave, ki niso povezani namene, za katere aktivnosti!

3. Priprava za delo.

3.1. Knjigovodska verigo videl.

Carry veriga videl vedno z zaščitnim pokrovom nad bar in verige. Če je potrebno izvesti več operacij zapored rezanje, videl med treba te transakcije izključene s stikalom za vžig.

3.2. Montaža meča in verige videl.

Za prilagoditev napetosti verige služi vijak matica z zatičem, ki vstopajo opredelitve odprtino vodilne tirnice. To je še posebej pomembno, ko je namestitvi avtobus oplazil matica za vstop v luknjo v avtobusu.

Z vrtenjem vijaka (za ohlapno železniški matice pritrdilnega) pin premakne naprej ali nazaj, v tem zaporedju, in veriga rahlja ali zategne.

Zavora je treba izključiti. Potegnite zavorno ročico proti sprednji ročaj. Zavorno ročico (2) se mora nahajati v zgornjem položaju (navpičnem).

Odvijte pritrdilne matice na vrat (7) in odstranite zaščitni pokrov (6) sklopke.

Dal verige (11) na zobnik, ki se nahaja nad priključkom.

Čaka vodilno tirnico (10) na vodilnih palic. Postavite se tako blizu, da pastorka.

Dal verige (11) na sprednjem zobniku in avtobus, pazite vodilni povezave verige za vstop v kanal avtobus.

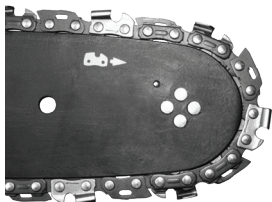

Premikanje vodilnega letev (10) proč je od pastorka, da so vodilni elementi verige, ki se nahaja v utoru vodilne tirnice.

Preveri, da je zatič matice z nastavitvenega vijaka za napenjanje verige spodnja odprtina tirnice (10).

nekoliko dal pokrov (6) v mestu in zategnite matice na vodilu (7).

Raztezajo se veriga žage za rezanje z vijakom zaostrovanja verige. Veriga je pravilno vstavljen ko se lahko dvigne 3 do 4 mm na sredini vodilne tirnice. Meritev se izvaja, ko je bar vodoravna.

Privijte matice (7), ki ima sprednji del vodilu.

Pred namestitvijo meča in rezalne verige, bi morali preveri pravilno pozicioniranje lopatic verige (pravilno postavitev vezja na vodilu prikazanem na sprednjem delu avtobusa). pri preverjanju in montaža verige, da bi preprečili poškodbe pri ostrimi rezili nosite rokavice.

Ko nova žaga potreben čas okoli 5 minut, da se segreje. V tem času je zelo pomembno mazanje verige. Po segrevanju preverite napetost verige in po potrebi pravilna.

Pogosto bi morali preveriti in prilagoditi svojo napetost kot ohlapne verige lahko enostavno odpadejo avtobus hitreje obrabi ali vodi do hitre obrabe vodilu.

### 3.3. Tank videl olje.

Rezervoar za olje nove žage je prazna. Torej, pred prvo uporabo napolniti rezervoar z oljem.

Odvijte pokrovček rezervoarja za olje za mazanje verige (14).

Pour do 160 ml olja (pazite, da ne pade v posodo nobenih onesnaževalcev).

Privijte pokrovček na rezervoarju za gorivo (14).

Ne smete uporabljati rabljenega ali predelane olje, kot je to lahko povzroči škodo na oljni črpalki. Uporabljajte olje SAE 10W / 30 skozi vse leto. V poletnih mesecih SAE 30W / 40, in v zimskem času SAE 20W / 30.

### 3.4. Polnjenje rezervoarja z gorivom.

Pri točenju goriva upoštevati naslednja pravila:

ne smejo biti vključene motor.

To omogočajo ne sme razliti gorivo.

Zmešamo bencin (neosvinčenega 95-oktanskega) z visoko kakovostnega olja za bencinske motorje dvotaktne z vsakdanjo zračno hlajenje po razmerju.

Priporočene razmerja zmesi goriva.

V prvih 20 urah je boljše razmerje bencina za dvotaktne olja je 25: 1 (en liter bencina dodamo 40ml posebej visoko kakovostno olje za bencinske motorje dvotaktne z vsakdanjo zračnim hlajenjem).

Odvijte pokrov rezervoarja za gorivo (13). Pour že pripravljeno mešanico goriva (največ 230 ml). Privijte pokrovček rezervoarja za gorivo (13).

Večina težav z motorjem dvotaktnih notranjim izgorevanjem so priključeni na gorivu. Morate biti previdni, da ne uporabljajo olje, namenjeno za štiritahtne motorje.

## 4. Delo in nastavitve.

### 4.1. Vrtenjem motorja.

Med delovanjem, morate imeti žago verige z obema rokama.

Preverite, ali so cisterne napolnjena z gorivom in oljem.

Preverite, ali (2) je zavorno ročico v položaj za izklop (ročica se mora premakniti na sprednji ročaj).

Stikalo za vžig (3) prižgati.

Postavite žago na ravno vodoravno površino zemlje.

Držite žago trdno počiva na tleh. Stojalo s konicami prstov na desno nogo na zadnji ročaj. Potegnite nežno popolnoma povratni zaganjalnik, primite je primeren za ravnanje (15). Zahvaljujoč sistemu EasyOn, ki bo omogočala hiter začetek, motor nemoteno in stabilno pospeška.

Nato pritisnite ključavnico za vžig (19) ročice za plin. Nato kliknite s kazalcem nežno vzvod za plin (18). Choke bo samodejno vrnil.

Naj toplo motorja z rahlim pritiskom na ročico za plin (18).

Če motor ne vžge po prvem poskusu, prenesite čok ročico pol in ponovno potegnite zagonsko ročico.

To je, ko držite žago z roko, ne sme zagnati motor. Med žago za vžig bi moral počivati na terenu in morajo biti trdno pritrjene. Vi bi morali preveriti, ali je veriga lahko prosto vrtil brez dotika drugih predmetov. ne bi smeli zmanjšati materialov, kjer je čok potegnil.

#### 4.2. Izklopu motorja.

Spustite ročico za plin (18), tako da motor teči nekaj minut na prostem teku.

Stikalo na vžig (3) v položaj (STOP).

#### 4.3. Preverjanje mazanje verige.

Pred rezanjem, preverite mazanje verige in nivo olja v rezervoarju. Obrnite žaga ga drži nad tlemi po svetlem ozadju. Če vidite vse več znakov, olja, to pomeni, da je funkcija veriga mazanje pravilno. Če ni sledi, ali če so minimalne, lahko prilagodite količino olja za mazanje verige z uporabo vijakov. Če predpis ni dala morajo vsi rezultati počisti pot olja iz rezervoarja v verigi. Če to ne uspe, se obrnite na servis.

Ta prilagoditev se opravi na off žago in po potrebne varnostne ukrepe v nobenem primeru ne omogoča avtobus dotikajo tal. Je varno hrani minimalno razdaljo 20 cm nad tlemi.

Med delovanjem je količina olja v rezervoarju ne sme biti nižja od minimalne ravni "MIN".

Vlijemo olje v položaj "MAX".

Pri rezanju suhega in trdega lesa in uporabo celotnega delovnega dolžini vodila prilagajanje vijaka mora biti nastavljen na "MAX".

Pri rezanju mehka, lahko vlažen les ali delna uporaba delovno dolžino avtobusa zmanjšajo količino uporabljenega olja z vrtenjem nastavitveni vijak v smeri položaj "MIN".

V odvisnosti od temperature okolice in nastavljen količino izdihanega olje lahko delali z žago 15 do 40 minut z enim polnjenjem iz oljnega rezervoarja (volumen vsebnika je 160 ml).

Rezervoar olje mora biti skoraj prazna istočasno, ko je prazna rezervoarja za gorivo. Ko polivanje goriva ne pozabite naložiti tudi rezervoar za olje.

#### 4.4. Maziva se uporablja za mazanje verige.

Trajnost verige in vodilu verige v veliki meri odvisna od kakovosti porabljenega maziva. Je treba uporabljati izključno maziva za motorne žage.

Ne uporabljajte rabljenega ali predelane olja za mazanje žago verige.

#### 4.5. Vodič po železnici tokokroga.

Vodilna tirnica verige (10), ki je izpostavljen posebno intenzivni obrabi spredaj in na dnu. Da bi preprečili enostransko obrabo zaradi trenja, je priporočljivo, da pri vsaki ostrenje verigi obravnavati avtobus. Hkrati je treba očistiti utor v bar in odpre olje. Utor trak ima pravokotno obliko. Preverjanje padalo na stopnjo obrabe. Snap linije na vodilu in zunanjo površino zoba verige. Če opazite razlike med njimi, to pomeni, da je korito narobe. V nasprotnem primeru se avtobus verjetno obrabljen in jo je treba zamenjati.

#### 4.6. Pinion.

Zobnik je element, ki je še posebej obrablja. Treba je opaziti vidnih znakov obrabe zob zobnik, je treba spreminjati. Obrabljeni zobnik dodatno skrajša trajnost verižne žage. Zobnik je treba zamenjati pooblaščen servisni center.

Izogibajte se dotikanju dušilec. Vroč izpuh lahko povzroči resne poparjenje.

#### 4.7. Zavora verige.

Žaga bencinski veriga je opremljen z avtomatsko zavoro, ki ustavi gibanje verige v primeru, da vodi do Povratni pri rezanju. Zavora se samodejno s pomočjo mehanizma za vztrajnost. Zavora veriga lahko ročno aktivira s premikom ročice (2) v smeri vodilne tirnice (10). Zavora se aktivira v 0,12 s.

#### 4.8. Preverjanje zavoro.

Pred vsako uporabo žago mora preveriti delovanje zavore.

Dal delavec videl tla in nato motor pri visoki hitrosti za 1-2 sekunde.

Obrnite zavoro s pritiskom na ročico (2) naprej. Veriga mora takoj ustaviti.

Če se veriga ustavi počasi ali sploh ne ustavi, ga je treba zamenjati trak zavoro in boben sklopke pred ponovno uporabo žage.

Za sprostitvev zavore mora premikati vzvod (2) proti glavni ročaj (4), dokler ne zaslišite značilno klik.

Pred vsako uporabo žago, preveri delovanje zavore verige, in če je veriga nabrušena. To je zelo pomembno, in omogoča, da se omeji morebitno odboj na varno raven.

Če je zavora je v okvari, morate pred začetkom dela je treba prilagoditi ali popravilo na pooblašteni servisni center.

Če motor teče pri visoki hitrosti na Ko zavornem krogu, bo to privedlo do pregretja sklopke žage. Potem ko je aktiviran zavoro, ko motor teče, bi morali takoj spustite ročico za plin in naj se motor počasni.

#### 4.9. Napenjanje verige videl.

Med delovanjem žaginega rezalne verige se podaljša zaradi segrevanja. Raztegnjene verige sprosti in se lahko iz vodilne tirnice.

Odvijte pritrdilne matice na železnici (7).

Preveri, da je vezje (11), ki leži v žlebu vrat (10).

Z izvijačem privijte pravo napenjalni vijak na verigi, dokler veriga ni dovolj naložen. Previdno obdržati vodilno tirnico vodoravno.

Še enkrat preverite napetost verige. Veriga mora biti sposoben, da se dvigne od vrha vrat do višine približno 3-4 mm.

Zategnite bar matice (7).

ne sme biti napeta veriga premočan. Uredba je v zelo segreto vezje lahko privede do pretiranega zategovanja in po hlajenju.

#### 4.10. Delo z motorno žago.

Praden je treba načrtovano delo seznanil s točko vseboval pravila za varno ravnanje z različne žage. Priporočljivo je, da prvi pouprazhnyavate zmanjševanju nepotrebnih kosov lesa. To vam bo pomagalo izvedeti več o zmogljivosti žago.

Je treba vedno upoštevati varnostne predpise.

Žage se lahko uporablja samo za rezanje lesa. Ni dovoljeno, da bi mu zmanjšanje drugih materialov.

Intenzivnost vibracij in učinek odboju je drugačna rezanje različnih vrst lesa.

Ni za uporabo na motorno žago, ki služi kot vzvod za dviganje, premikanje ali cepljenje predmetov. V primeru ujetosti tokokroga mora biti izklopljen in motor premagati rez režo v plastično ali leseno zagozdo za sprostitvev žago. Nato znova žago in previdno nadaljujte z rezanjem.

Pri rezanju ti ne bo treba biti pod žago podjetje. Mora biti le majhen pritisk, ko žaga teče ročice za plin.

Če je med žago za rezanje zaljubljen v žlebu, v nobenem primeru ne bi smeli vleči silo. To lahko privede do izgube nadzora nad žago in poškodbe upravljavca in / ali škode na žago.

Pred začetkom dela zavora verige ne bi smeli izključiti.

Pritisnite vzvod zaklepanje plin (19) in plin (18). Pred rezanjem počakati, dokler se motor doseže največjo hitrost.

Med delovanjem ohranjati visoke hitrosti.

Pustimo, da se veriga za rezanje lesa. Press videli le rahlo navzdol.

Da ne bi izgubili nadzor na koncu operacije morajo prenehati pritiskom na žago.



Po opravljenem rezu, spustite plin (18) in pustite prostem teku motorja.

Pred odhodom žago izklopite motor.

Ohranjanje visoke hitrosti žaga za rezanje lesa brez čezmernega izpadanja in obrabo delov.

4.11. Zaščita rebound.

Pod povratnim premik pomeni vodilne tračnice verigi navzgor žage in / ali obratno, kar se lahko zgodi, ko se žaga s svojim sprednjim koncem zadene v subjektu.

Zagotoviti moramo, da se obravnavajo gradivo varno pritrjen. Za pritrnitev objemke materialnih uporabe.

Vključitev in runtime bi morala imeti žago trdno z obema rokama.

Ko rebound žaga je izven kontrole in veriga se lahko popustiti.

Neppravilno nabrušeno verigo je povečuje tveganje povratnega udarca.

Nikoli se ne reši na višini višji od ramen.

To naj bi se izognili rezanju skozi sprednji del avtobusa, saj lahko to povzroči nenadno povratnega žago nazaj in navzgor. Pri delu z žago verige mora vedno uporabljati polno opremo in primerna oblačila.

Demontaža zaščitnih naprav, nepravilne, vzdrževanje ali nepravilne zamenjave meča ali verige lahko povzroči povečano tveganje za telesne poškodbe po morebitnem preobratu. Ni dovoljeno izvajati vsako rekonstrukcijo žage. V primeru z uporabo rekonstruiran zavestno videli potrošnik izgubi vse pravice, ki izhajajo iz garancije. Izguba zanimanja lahko tudi zaradi uporabe žago proti informacije, vsebovane v tem navodilu.

#### 4.12. Rezanje kosov lesa.

Pri rezanju lesenih delov, mora upoštevati varnost dela in da deluje, kot sledi:

Prepričajte se, da pesem material ne more premakniti.

Kratke kosov materiala, preden začnete rezanje mora biti pritrjena z objemkami.

Lahko samo rezani les ali darvesinopodobni materialov.

Pred rezanjem preverite, da žaga ne bo naletelo na kamne ali žeblje, saj bi to lahko privedlo do odkloni žago in poškoduje vezje.

Izogibajte se situacijam, v katerih delavci videla bi dotaknil ograje ali tla.

Pri rezanju veje so možni zagozda žago in poskusite ne da zmanjšati s sprednje strani vodilu.

Bodite pozorni na ovire, kot so štrleča štori, korenine, utori in luknje v zemljo, saj so lahko vzrok za nesreče.

#### 4.13. Rezanje dreves.

Podiranje dreves zahteva veliko izkušenj. Ne opravljajo dejavnosti, ki so dovolj usposobljeni!

Določi smer padca drevesa, če je podana piha veter, naklon drevesa, lokacijo težkih vej, stopnjo zahtevnosti opravljenega dela po sečnji in druge podobne okoliščine.

Pri čiščenju območje okoli drevesa je treba pustiti dovolj prostora za korak nazaj pri padcu z drevesa in upoštevajte stabilnosti terena.

Najprej morate napovedati in čiste dva načina za vas hiter umik. Morajo imeti pod kotom približno 45 ° od črte nasproti želeno smer padca drevesa. Na teh cestah ne bi smelo biti nobenih ovir.

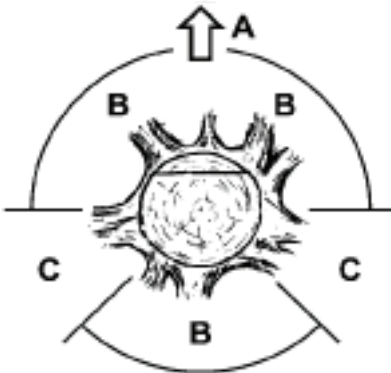

A. Smer podiranje drevesa.

B. Območja v nevarnosti.

C. Oddelek za download.

Sečnja se izvaja tako, da tri kose. Najprej odsek vodilni vključuje zgornji (2) in spodnjo (1) oddelka, nato pa se konča z rezom željo podiranje (3). Z pravilno dajanje te kose lahko nadzorujete smer podiranja.

Znamka začetno zgornji del pod kotom ene tretjine premera drevesa na strani njegovega padca. Naredite spodnji vodoravni del, ki se združena z vrhom.

Znamka podiranje reši vodoravno od nasprotne strani vodila in nekoliko višja od spodnjega konca.

Uporabite klini za preprečevanje zagozdena veriga videli.

Tree udarci z rezom klin (4) v poseka dolgih namesto mu rezanje po celotni širini.

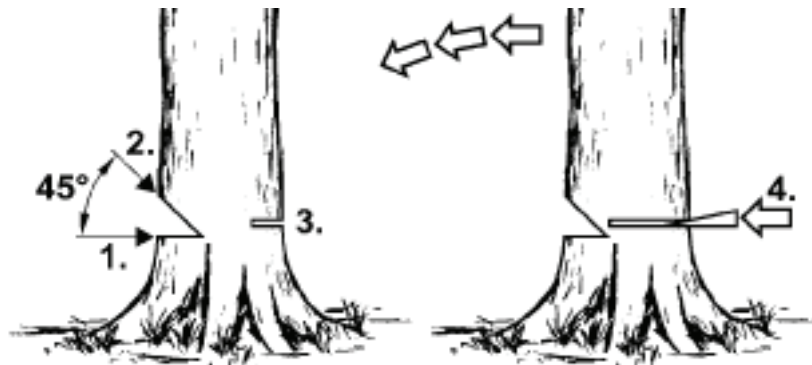

Rezanje dreves mora biti v skladu z vsemi varnostnimi predpisi in nadaljuje, kot sledi.

Če gre za ujetost verižno žago je treba izključiti žago in prosti verige s pomočjo klina. Klini morajo biti izdelane iz lesa ali plastike. V nobenem primeru ne dovoljuje uporabo jeklenih ali železnih klinov.

Falling drevo lahko povlečete z njimi drugih dreves.

cona nevarnosti enaka 2,5 dolžine padle drevo.

Če upravljavec je začetnik ali neizkušen oseba se priporoča, da ne učijo sami, in opraviti tečaj usposabljanja.

Ne bi smeli zmanjšati dreves v naslednjih primerih:

Če se ne morejo opredeliti pogoje, v nevarnem območju zaradi megle, dežja, snega ali mraku. Če je mogoče zagotovo ugotoviti smer padca drevesa zaradi visokih veter.

#### 4.14. Rezanje štorov.

Sponko za podporo konico (9), materiala in izvedbo rezanje.

V primeru, da ni mogel končati rez kljub temu, da so bile izčrpane vse možnosti za premikanje žago, mora:

Izveliči vodilno tirnico zadnji del daljavo iz materiala, ki se obdelujejo (v delovnem rezalno verigo) in premikanje rahlo glavno ročico (4), podpira konico ležaja (9) spodaj in (4) rahlo navzgor dokončanje rezanje ročaja glave.

#### 4.15. Rezanje padlega drevesa.

Morate vedno stati trdno na tleh. Ostanite na podprtih dreves.

Pazite padlo drevo ne more biti plačana.

Sledite navodilom v navodilih v zvezi z varnostjo, da se prepreči odskok žago.

Vedno končali rezanje od strani v nasprotni smeri napetosti v lesu, da bi preprečili zataknje videli verige v režo.

Pred začetkom dela preverite smer napetosti v drevesu, ki bo zmanjšal, da se prepreči pridobivanje zaljubljen žago verige.

Prvi rez naj bi država, ki je pod pritiskom, da bi njegova odprava.

Pri rezanju padlega drevesa, morate najprej opraviti globino rezanja 1/3 njenega premera, nato pa les in konča rez z nasprotne strani.

Pri rezanju padlega drevesa ne sme dovoliti veriga za vstop v zemljo pod njo. Če tega ne stori, lahko privede do takojšnje škode na vezju.

Pri rezanju posekanih dreves, ki se nahajajo na nagnjeni površini operater mora vedno stati nad drevesa.

#### 4.16. Razrez lesa z uporabo podpore.

Pri rezanju dreves, ki ležijo na trdnih nosilcih, odvisno od lokacije rezanja treba vedno izvede globino utora ene tretjine premera na strani, kjer se napetost, nato pa končali reši na strani.

#### 4.17. Rezanje in obrezovanje veje dreves in grmov.

Obrezovanje vej padla drevesa začeti na dnu in nadaljujemo v smeri njegovega krono. Manjše veje je treba zmanjšati v enem zamahu.

Najprej preverite, katera stran je ukrivljen podružnica. Nato se začetno rez na strani ovinka, se konča na nasprotni strani. Bodite previdni, da ne prerežete podružnice vrnil.

Pri rezanju veje drevesa vedno treba zmanjšati od vrha do dna omogoča odrezano vejo na prostem padu s tlemi. Včasih pa boste morda morali rezanje vej spodaj.

Morate biti še posebej previdni pri rezanju podružnico, ki je pod napetostjo. Ta del lahko nato ga je rezanje na preobratu in zadeti operaterja.

Vi ne smejo rezati veje plezanje drevo. Ne, ne sme stati na lestve, ploščadi, lesa ali drugih podobnih predmetov, ki bi lahko privedli do izgube ravnotežja in nadzora nad žago. Ne izvaja rezanje višino nad rameni. Žaga je treba vedno držati z obema rokama.

### 5. Delovanje in vzdrževanje.

Pred začetkom čiščenja, pregled ali popravilo žage mora zagotoviti, da se motor ugasne in se ohladi. Odstranite kabel s svečke za preprečitev nenamernega ovinek na motorju.

#### 5.1. Skladiščenje.

Preden se pustili v skladišču za obdobje, daljše od enega meseca od žage mora biti popolnoma izprazniti svojo goriva.

Izpraznite posodo in vklopite motor in pustite, da deluje do gorivo izčrpana.

Vsaka sezona uporabljati novo gorivo. Ne uporabljajte čistila za posodo goriva, saj lahko privede do poškodbe motorja.

Je treba posebno pozornost nameniti odprtini v ohišju motorja za čiščenje.

Za čiščenje Plastični deli, ki se uporabljajo šibkega topila in gobo.

Lahko opravili le tista vzdrževalna dela, opisane v tem navodilu. Vse druge dejavnosti se lahko izvajajo samo pooblaščen servisni center.

Ni dovoljeno izvajati nobenih sprememb na žago.

Ko se žaga ne uporablja, je treba shranjevati po čiščenju na ravno površino v suhem prostoru nedostopno za otroke.

To je zelo pomembno, da bi se izognili med zbiranjem shranjevanje blata iz delcev gume na osnovnih elementih sistema za gorivo - uplinjač, filter za gorivo cev, na kateri stopa gorivo ali tank. Goriva, ki vsebujejo etanol ali metilni alkohol lahko absorbira vlago med skladiščenje vodi do ločevanja zmesi goriva in nastajanje kislin. Takšna bencina lahko povzroči poškodbe motorja.

#### 5.2. Zračni filter.

Umazan zračni filter povzroča zmanjšanje učinkovitosti motorja z notranjim zgorevanjem in povečanje porabe goriva. Zračni filter je treba očistiti vsakih pet ur dela žago.

Očistite pokrov zračnega filtra (16) in območje okoli njega, da ne prodrejo umazanijo v njenem prenosu v uplinjač.

Odvijte nastavek (17) pokrova zračnega filtra (16) in ga odstranite.

Odstranite zračni filter.

Zračni filter operite v milnici, jo sperite s čisto vodo in jo posušite.

Namestitev zračnega filtra preverjanje, ali zareze na robovih filtra prilagajo v grebenih na vrhu zračnega filtra (16).

Pri namestitvi pokrov zračnega filtra (16) preveri, ali so svečke in vijaki za nastavitvev uplinjača ustrezne mesta.

Da bi se izognili nevarnosti požara ali nastanka nevarnih hlapov, zračni filter, ne bi bilo treba očistiti z uporabo bencina ali drugih vnetljivih topil.

#### 5.3. Hlajenje valj motorja.

Prah zbiranje na rebrih valja lahko povzroči pregrevanje motorja. Občasno preverite in

očistite hladilna rebra na cilindru med vzdrževalnimi deli v zračni filter.

#### 5.4. Vodnik železniškega in rezalno verigo.

Vsakih 5 ur je treba preveriti stanje bar in verige.

Stikalo polnjenja (3) off.

Popustila in odvijte matice vodilu (7).

Odstraniti pokrova (6) in odstranili avtobus (10) in verige (11).

Očistite naftne luknje in utor v vodilu (10).

Mazati sprednji verižnik v baru skozi odprtino, ki se nahaja v sprednjem delu vrat. Preveri stanje vezja (11).

#### 5.5. Ostrenje žaginega verigo.

Rezalna orodja je treba posvetiti pozornost. Rezalna orodja mora biti ostra in čista, ki zagotavlja nemoteno in varno delo. Delo z motorno žago, ki je zapravljen verigo, ki vodi do pospešene obrabe verige, meča in pogonski zobnik, in lahko celo povzroči zlom verige. Zato je zelo pomembno hitro pokončna verige.

Ostrenje verige je zapleten postopek. Self-brušenje verige zahteva uporabo posebnih orodij in spretnosti. Priporočeno predali delovanje usposobljenih oseb.

#### 5.6. filter za gorivo.

Odvijte pokrov rezervoarja za gorivo (13).

Uporaba žične kljuko odstranite filter za gorivo z odprtino za točenje goriva.

Odstranite filter za gorivo in sperite z bencinom, ali ga nadomestiti z novim. Namestite filter za gorivo nazaj v tank m.

Privijte pokrovček rezervoarja za gorivo (13).

Po demontaži filtra za gorivo s pomočjo kavlja za dvigovanje konec sesalne cevi.

Pri vgradnji filter za gorivo varuj, da v sesalni cevi, da prodrejo umazanijo.

#### 5.7. Oljni filter.

Odvijte rezervoar pokrovček za olje (14).

Uporaba žice kavelj odstraniti oljni filter z oljem polnila.

Operite filter olja v bencin ali ga nadomestiti z novim. Odstrani vso umazanijo iz rezervoarja.

Namestite filter olja v rezervoarju.

Privijte pokrovček na rezervoarju za gorivo (14).

V dajanje oljni filter v rezervoarju je treba preveriti, ali se dotakne sprednji desni kot.

#### 5.8. Svečke.

Da bi odlično delovanje stroja mora redno preverjati stanje svečke. Odstranite pokrov zračnega filtra (16).

Odstranite zračni filter.

Odstranite kabel iz svečke.

S ključnimi sveče (in opremo) odvijte svečko.

Čisto in prilagoditi razdaljo med kontakti (0,65 mm), in če je potrebno, zamenjajte svečko.

#### 5.9. Druge smernice.

Preverite za puščanje goriva, vsi priključki in poškodovanih ključnih delov, zlasti povezavami krmilo in pritrditvev na vodilu. Če se ugotovi, kakršno koli škodo, nato pa pred morala ponovno prepričati, da je žaga popraviti.

Vse vrste okvaro, je treba odstraniti pooblaščen servis RAIDER.



Pred uporabo stroja preberite navodila za uporabo.



Delo s čelado, ušesnih čepkov in zaščitna očala.



**Opozorilo! Nevarnost!**



**Opozorilo! Nevarnost povratnega udarca. (Povratni).**



**Pri delu vedno držite stroj z obema rokama.**



## Πρωτότυπο οδηγιών χρήσης

Αγαπητέ πελάτη,

Συγχαρητήρια για την αγορά ενός μηχανήματος από τις ταχύτερα αναπτυσσόμενη μάρκα ηλεκτρικών και πεπιεσμένου αέρα εργαλεία - RAIDER. Με τη σωστή εγκατάσταση και λειτουργία, RAIDER είναι ασφαλή και αξιόπιστα υλικά και τις εργασίες μαζί τους θα σας δώσει πραγματική χαρά. Για τη διευκόλυνσή σας, άψογη εξυπηρέτηση και δημιουργήσει ένα δίκτυο.

Πριν χρησιμοποιήσετε αυτό το μηχάνημα, διαβάστε προσεκτικά το τρέχον «εγχειρίδιο χρήσης».

Προς το συμφέρον της ασφάλειάς σας και να εξασφαλίσει την ορθή χρήση και να διαβάσετε προσεκτικά αυτές τις οδηγίες, καθώς και τις συστάσεις και τις προειδοποιήσεις τους. Για την αποφυγή περιπτώσεων λαθών και ατυχημάτων, είναι σημαντικό ότι αυτές οι οδηγίες να παραμείνουν διαθέσιμα για μελλοντική αναφορά σε όλους όσους θα χρησιμοποιούν το μηχάνημα. Αν το πουλήσει σε έναν νέο ιδιοκτήτη „εγχειρίδιο χρήσης“ πρέπει να υποβληθούν μαζί με αυτό να επιτρέψει στους νέους χρήστες να εξοικειωθούν με τις οδηγίες ασφαλείας και λειτουργίας.

„Euromaster Import Export“ Ltd είναι εξουσιοδοτημένος αντιπρόσωπος του κατασκευαστή και ιδιοκτήτη του RAIDER εμπορικό σήμα. Διεύθυνση της εταιρείας είναι η Σόφια 1231, blvd „Lom Road“ 246, τηλ. 02 934 33 33 934 10 10, www.raider.bg; www.euromasterbg.com; E-mail: info @ euromasterbg.com

Από το 2006 η εταιρεία εισήγαγε ένα σύστημα διαχείρισης ποιότητας ISO 9001:2008 πιστοποίηση με το πεδίο εφαρμογής: εμπορία, εισαγωγή, εξαγωγή και την εξυπηρέτηση των επαγγελματιών και χόμπι ηλεκτρική, πνευματική και τη δύναμη εργαλείων και σιδηρικών. Το πιστοποιητικό εκδόθηκε από τον οίκο Moody Διεθνές Certification Ltd, Αγγλία.

### ΤΕΧΝΙΚΑ ΣΤΟΙΧΕΙΑ

παράμετρο	μονάδα	αξία
μοντέλο	-	RDP-GCS18
μηχανή	-	Μονοκύλινδρος, βενζίνη, δίχρονο, αερόψυκτο
κυλινδρισμού	cm <sup>3</sup>	25.4
ισχύς	kW	0.9
μπουζί	-	Champion RCJ7Y, NGK BPMR7A или NHSP LD L8RTF
Ρελαντί	min <sup>-1</sup>	3 200
μέγιστη ταχύτητα	min <sup>-1</sup>	9 000
Όγκος των δεξαμενών καυσίμων	ml	230
αλυσίδα του πετρελαίου	-	SAE 10W30
Όγκος του κυκλώματος δεξαμενής πετρελαίου	ml	160
Σύνθεση του μίγματος καυσίμου (κυρίως λάδι δίχρονων κινητήρων για αερόψυκτους κινητήρες και η βενζίνη)	-	1:25 (1L καυσίμου - 40ml λάδι)
βήμα αλυσίδας	Inch	3/8"
Πάχος από τα κορυφαία κρίκους της αλυσίδας	Inch	0.058"
πτερό	-	6T x 3/8"

παράμετρο	μονάδα	αξία
μήκος κοπής του οδηγού σιδηροτροχιάς 305 χιλιοστά (12 ")	mm	265
Ισοδύναμα επίπεδα κραδασμών (ahnevα) εμπρός / πίσω λαβή	m/s <sup>2</sup>	9.0
Στάθμη ηχητικής πίεσης LpA	dB(A)	100
Το επίπεδο του ήχου LwA εξουσίας	dB(A)	112
Βάρος μηχανής με άδειο ντεπόζιτο, χωρίς λάμα και την αλυσίδα	kg	3.3

#### Χαρακτηριστικά γνωρίσματα προϊόντων:

1. Οδηγίες χρήσης.
2. φρένο μοχλό.
3. Off διακόπτη της ανάφλεξης.
4. Πίσω λαβή.
5. Προστατευτικό κάλυμμα.
6. Προστατευτικό κάλυμμα.
7. Καθορισμός παξιμάδια του οδηγού σιδηροτροχιάς.
8. Αλυσίδα catcher. Στόχος της είναι να μειώσει τον κίνδυνο δεξί χέρι του χειριστή να πηλούν από μια αλυσίδα που έχει σπάσει ή εκτροχιαστεί από τη γραμμή οδηγό κατά τη διάρκεια της κοπής.
9. αιχμές χτένα που φέρει.
10. Οδηγός των σιδηροδρόμων.
11. αλυσίδα κοπής.
12. Εμπρός χειρολαβή.
13. τάπα του ρεζερβουάρ καυσίμου.
14. δεξαμενή πετρελαίου καπάκι για να λιπαίνει την αλυσίδα.
15. Χειριστείτε τη μίζα.
16. κάλυμμα του φίλτρου αέρα.
17. Πλαστικό "πεταλούδα" για το κάλυμμα του φίλτρου αέρα.
18. Μοχλός πεντάλ.
19. Κλείδωμα γκαζιού μοχλό.
20. Καλύψτε το σιδηροτροχιά οδηγού.

#### 1. Οι κανόνες ασφαλείας.

##### 1.1. Ασφαλή λειτουργία των αλυσοπρίονα βενζίνης.

###### Προσοχή!

Άτομα που δεν είναι εξοικειωμένοι με το κείμενο της εντολής δεν επιτρέπεται να χρησιμοποιήσετε το αλυσοπρίονο.

Αλυσοπρίονα μπορούν να χρησιμοποιηθεί μόνο για την κοπή ξύλου.

Ο χρήστης αναλαμβάνει το σύνολο του κινδύνου σε περίπτωση χρήσης του πριονιού για άλλους σκοπούς συνειδητοποιούν ότι αυτό μπορεί να είναι επικίνδυνο.

Ο κατασκευαστής δεν φέρει καμία ευθύνη για ζημιές που προκαλούνται από κακή χρήση του αλυσοπρίονου.

##### 1.2. Στο χώρο εργασίας.

Στο χώρο εργασίας θα πρέπει να διατηρήσει την τάξη και να εξασφαλίσει καλό φωτισμό.

Γεμάτα και κακός φωτισμός μπορεί να οδηγήσει σε ατυχήματα, ιδίως όσον αφορά τη χρήση των αλυσοπρίονων.

Μην αφήνετε τα παιδιά και τους παρευρισκόμενους στο χώρο εργασίας.

απροσεξία χειριστής μπορεί να οδηγήσει σε απώλεια του ελέγχου της μηχανής.

##### 1.3. Προσωπική ασφάλεια.

Μπορείτε να χρησιμοποιήσετε τον εξοπλισμό ατομικής προστασίας. Φόρμες, γυαλιά, υποδήματα ασφαλείας, κράνος, ωτοασπίδες και δερμάτινα γάντια. Η χρήση, υπό ορισμένες προϋποθέσεις, προστατευτικός εξοπλισμός μειώνει τον κίνδυνο τραυματισμών.

Μην υπερεκτιμάτε τις δυνατότητές τους. Έχετε όλο το χρόνο για να μείνει σταθερή και να κρατήσει την ισορροπία. Αυτό διευκολύνει τον έλεγχο του αλυσοπριόνου σε απρόσμενες καταστάσεις.

Δεν επιτρέπεται να φοράτε φαρδιά ρούχα ή κοσμήματα κουνάμε. Μαλλιά, τα ρούχα και τα γάντια πρέπει να είναι μακριά από τα κινούμενα μέρη. Δωρεάν ρούχα κρέμονται, κοσμήματα και τα μαλλιά μπορεί να εμπλακεί σε κινούμενα μέρη.

#### 1.4. Μεταφορά και αποθήκευση.

Που φέρουν το πριόνι θα κόψει τον κινητήρα, βάλτε το περίβλημα της αλυσίδας κοπής και περιλαμβάνουν το φρένο της αλυσίδας. Μεταφορά περιλαμβάνονται απροστάτευτο πριόνι μπορεί να οδηγήσει σε τραυματισμούς.

Το αλυσοπριόνιο πρέπει να γίνεται, ενώ κρατάτε την μπροσινή λαβή. Κρατώντας είδε άλλους χώρους δεν είναι ασφαλές και μπορεί να προκαλέσει τραυματισμούς ..

Το πριόνι πρέπει να ελέγχεται. Ελέγξτε την κατάσχεση των κινητών στοιχείων, αν όχι κατεστραμμένα μέρη. Σε περίπτωση που βρεθούν κατεστραμμένα, θα πρέπει να αφαιρεθούν πριν από τη χρήση του πριονιού. Ακατάλληλη τρόπος συντήρησης της μηχανής μπορεί να είναι η αιτία πολλών ατυχημάτων.

Η αλυσίδα κοπής πρέπει να είναι καθαρό και αιχμηρές άκρες. Η τακτική αλυσίδα όξυνση μειώνει τον κίνδυνο παγίδευσης και να διευκολύνει το έργο.

#### 1.5. Λειτουργία και συντήρηση.

Πρέπει να ελέγχει σε τακτά χρονικά διαστήματα τη σωστή λειτουργία του φρένου της αλυσίδας. Υπερήμερους φρένων δεν μπορεί να οδηγήσει στην αποκοπή του κυκλώματος σε επικίνδυνες καταστάσεις.

#### 1.6. Την ασφάλεια.

1.6.1. Στη συνέχεια, εκτός από τον κινητήρα του πριονιού πρέπει να περιλαμβάνει το φρένο της αλυσίδας.

1.6.2. Να είστε ιδιαίτερα προσεκτικοί κατά το τέλος της κοπής. Σε περίπτωση απουσίας της αντίστασης, τι έχει εργαστεί υλικά είδε πτώσεις από την αδράνεια και μπορεί να προκαλέσει τραυματισμούς.

1.6.3. Σε συνεχή λειτουργία ο χειριστής μπορεί να αισθάνονται τσούξιμο στα δάχτυλα ή τα χέρια. Πρέπει να σταματήσει το έργο και να κάνει την αναγκαία ανάπαυση, όπως με μουδιάζουν τα χέρια δεν μπορούν να κατευθύνουν και είδε.

1.6.4. Κατά την εμφάνιση των σημαδιών της κούρασης πρέπει αμέσως να διακόψει.

1.6.5. Δεξαμενή καυσίμου είδε μόνο μακριά και το κρύο κινητήρα, καθώς υπάρχει κίνδυνος διαρροής και την καύση των καυσίμων από τα ζεστά μέρη του μηχανήματος.

1.6.6. Σε περίπτωση διαρροής καυσίμου ή διαρροές διαπιστώνεται ότι δεν περιλαμβάνουν πριόνια, καθώς υπάρχει κίνδυνος πυρκαγιάς.

1.6.7. Κατά τη διάρκεια της λειτουργίας είδε πολλή θερμότητα και πρέπει να είναι ιδιαίτερα προσεκτικοί ώστε να μην αγγίζετε με γυμνά χέρια ζεστά μέρη.

1.6.8. Το πριόνι μπορεί να εξυπηρετείται από ένα μόνο άτομο. Όλα τα άλλα πρόσωπα πρέπει να φυλάσσονται μακριά από τη ζώνη του αλυσοπριόνου. Αυτό αναφέρεται ιδιαίτερα στα παιδιά και τα ζώα.

1.6.9. Η ενσωμάτωση της κοπής αλυσοπριόνια δεν θα πρέπει να βασίζονται σε υλικό που προορίζεται για μεταποίηση, να αγγίζει τίποτα. Θα πρέπει να είναι ελεύθερος να φτάσει στην απαιτούμενη ταχύτητα της μηχανής.

1.6.10. Κατά τη λειτουργία, κρατήστε το αλυσοπριόνιο γερά και με τα δύο χέρια και στις δύο λαβές. Είναι ασφαλές.

1.6.11. Το πριόνι δεν πρέπει να χρησιμοποιείται από παιδιά και εφήβους. Το πριόνι μπορεί να χρησιμοποιηθεί μόνο από ενήλικες που ξέρουν πώς να εργαστείτε με αυτό. Το αλυσοπριόνιο πρέπει να υποβάλλονται μαζί με αυτή την υπηρεσία διδασκαλίας.



1.6.12. Πριν από την έναρξη των εργασιών πρέπει να είναι από το φρένο αλυσίδας (download μοχλό προς τον εαυτό του). Εκτελεί το ρόλο ενός βραχίονα φράγμα ασφαλείας.

1.6.13. Το αλυσοπρίονο αφαιρείται από το επεξεργασμένο υλικό μόνο μετακίνηση της αλυσίδας κοπής.

6.1.14. Κατά την κοπή “πριστή” ξυλείας ή / και λεπτά κλαδιά χρησιμοποιούν pror ( «γάδαρος»). Μην κόβετε πολλά διοικητικά συμβούλια θέσει ταυτόχρονα το ένα πάνω στο άλλο, καθώς και υλικό που κατέχονται από άλλο πρόσωπο ή υποστηρίζονται από ένα πόδι. Αυτό είναι εξαιρετικά επικίνδυνο!

6.1.15. Στερεώνεται σταθερά μεγαλύτερη επεξεργασία στοιχείων.

1.6.16. Σε επικλινή εδάφη περιπτερο που αντιμετωπίζει η κλίση κατά την κοπή.

1.6.17. Κατά την κοπή σε όλο το πλάτος χρησιμοποιείτε πάντα τα στηρίγματα υποστήριξης και υποστήριξη.

6.1.18. Αν είναι αδύνατο να εκτελέσει την κοπή από μία φορά, ανακλητή είδε λίγο πίσω, μετακινήστε το πριόνι για να χτίσει σε άλλη ακίδα και να συνεχίσει την κοπή, ελαφρά αύξηση της πίσω λαβής.

1.6.19. Στην οριζόντια τομή θα πρέπει να είναι υπό γωνία όσο το δυνατόν κοντά στους 90 ° σε σχέση με το υλικό. Μια τέτοια λειτουργία απαιτεί προσοχή.

1.6.20. Σε Εγκλωβισμός της αλυσίδας κατά την κοπή στην κορυφή της αλυσίδας μπορεί να προκύψει ανάκαμψη προς τον χειριστή. Θα πρέπει επομένως κόβεται χρησιμοποιώντας το κάτω μέρος της αλυσίδας, επειδή στη συνέχεια σε Εγκλωβισμός ανάκαμψη αλυσίδα θα συμβεί στην κατεύθυνση του σώματος σας.

1.6.21. Να είστε ιδιαίτερα προσεκτικοί κατά την κοπή είναι διάσπαση του ξύλου. Τα κομμένα κομμάτια ξύλου μπορεί να πεταχτούν σε τυχόν τραυματισμούς κατεύθυνση και αιτία!

1.6.22. Η κοπή των δέντρων θα πρέπει να εκτελούνται από εκπαιδευμένα άτομα. Ανεξέλεγκτη πτώση του υποκαταστήματος κοπή του δέντρου ενέχει τον κίνδυνο τραυματισμού!

1.6.23. Δεν επιτρέπεται να κοπεί το μπροστινό μέρος του λεωφορείου. Αυτό θα προκαλέσει μια ισχυρή ανάκρουση.

1.6.24. Δώστε ιδιαίτερη προσοχή στα κλαδιά που κρέμονται. Δεν πρέπει να κοπούν από την κάτω πλευρά, χωρίς κλαδιά κρέμονται.

1.6.25. Πάντα να μείνουν στην πλάγια γραμμή με την προβλεπόμενη κατεύθυνση της πτώσης δέντρου που κόβουν.

1.6.26. Όταν κόψετε ένα δένδρο, υπάρχει κίνδυνος θραύσης και κλαδιά που πέφτουν ή δέντρα γύρω από το ξενοδοχείο. Θα πρέπει να είστε ιδιαίτερα προσεκτικοί καθώς υπάρχει κίνδυνος τραυματισμού.

1.6.27. Στις πλαγιές πάντα σταθεί υψηλότερο από το επεξεργασμένο υλικό και ποτέ κάτω.

1.6.28. Beware των δέντρων τροχαίο στην κατεύθυνσή σας. Αναπηδά μακριά!

1.6.29. εργαζόμενος πριόνι μπορεί να καταβληθεί όταν το μπροστινό μέρος της λάμας αγγίζει το υπό επεξεργασία υλικό. Στην περίπτωση αυτή, το πριόνι μπορεί ξαφνικά αναπήδησε προς χειριστή (κίνδυνος τραυματισμού!).

1.6.30. Δεν προορίζεται για χρήση του αλυσοπρίονου σε ύψος πάνω από τους ώμους ή όταν στέκεται πάνω σε ένα δέντρο, σκάλα, σκαλωσιές και περισσότερα.

1.6.31. Αποφύγετε την επαφή με το σιγαστήρα. Ένα καυτό σιγαστήρα θα μπορούσε να προκαλέσει σοβαρά εγκαύματα.

1.7. Για να αποφευχθεί η «οπισθοχώρησης» (rebound) πριόνι θα πρέπει να τηρείτε τις παρακάτω οδηγίες.

1.7.1. Ποτέ μην ξεκινήσει ή να εκτελέσει την κοπή με το μπροστινό μέρος του οδηγού σιδηροτροχιάς της αλυσίδας!

1.7.2. Πάντα ξεκινήστε την κοπή ήδη γύρισε και είδε αλυσίδα κινείται με την κατάλληλη ταχύτητα!

1.7.3. Ελέγξτε αν η αλυσίδα κοπής είναι καλά ακονισμένα.

1.7.4. Δεν πρέπει ποτέ να κοπεί περισσότερο από ένα υποκατάστημα σε μια στιγμή. Κατά τη διάρκεια της κοπής δώσουν προσοχή σε γειτονικά υποκαταστήματα. Κατά την κοπή του δέντρου όλο το πλάτος θα πρέπει να λάβετε υπόψη τους κορμούς των δέντρων γύρω από το

## ξενοδοχείο.

### 2. Λειτουργική περιγραφή και ο σκοπός της αλυσοπρίονο βενζίνης.

Το αλυσοπρίονο βενζίνης είναι χειροκατευθυνόμενα μηχανήματα. Τροφοδοτείται από ένα μονοκύλινδρο δίχρονο κινητήρα βενζίνης εσωτερικής καύσης και αέρα ψύξης. Σχεδιασμένο για να εργαστούν στο σπίτι κήπο, κοπή δέντρων, κλάδεμα κλαδιά, κοπή καυσόξυλων και για άλλες λειτουργίες που σχετίζονται με την κοπή του ξύλου. Αυτό το αλυσοπρίονο βενζίνης είναι μια συσκευή που έχει σχεδιαστεί αποκλειστικά για ερασιτεχνική χρήση.

Όχι για τη χρήση της συσκευής για άλλες δραστηριότητες εκτός από τον προορισμό του!

### 3. Προετοιμασία για τη δουλειά.

#### 3.1. Που φέρει το αλυσοπρίονο.

Μεταφέρετε το αλυσοπρίονο πάντα με προστατευτικό κάλυμμα πάνω από το μπαρ και την αλυσίδα. Αν είναι απαραίτητο να εκτελούν διάφορες λειτουργίες διαδοχικές κοπής, είδε μεταξύ οι ενέργειες αυτές θα πρέπει να αποκλειστεί μέσω του διακόπτη της ανάφλεξης.

#### 3.2. Εγκατάσταση του οδηγού και αλυσοπρίονο.

Για να ρυθμίσετε την ένταση της αλυσίδας εξυπηρετεί παξιμάδι με μια καρφίτσα που εισέρχεται στους ορισμούς του ανοίγματος της ράγας οδηγού. Είναι ιδιαίτερα σημαντικό κατά την εγκατάσταση του λεωφορείου είναι ρip καρύδι για να μπουν στην τρύπα στο λεωφορείο.

Με την περιστροφή του κοχλία (για χαλαρά σιδηροδρομικές παξιμάδι στερέωσης) ρip κινείται προς τα εμπρός ή προς τα πίσω, αντίστοιχα, και η αλυσίδα χαλαρώνει ή σφίγγει.

Το φρένο πρέπει να αποκλειστεί. Τραβήξτε το μοχλό του φρένου προς τη μπροστινή λαβή. Μανέτα του φρένου (2) πρέπει να βρίσκεται στην επάνω θέση (κάθετη).

Χαλαρώστε τα παξιμάδια συγκράτησης στη γραμμή (7) και αφαιρέστε το προστατευτικό κάλυμμα (6) του συνδέσμου.

Βάλτε την αλυσίδα (11) στο γρανάζι που βρίσκεται πάνω σύνδεσμο.

Βάλτε τη ράγα οδηγό (10) σχετικά με τις ράβδους οδηγούς. Τοποθετήστε το όσο πιο κοντά στο πινιόν.

Βάλτε την αλυσίδα (11) σχετικά με την ηγετική δακτύλιο αλυσίδας και των λεωφορείων, φροντίζοντας τους κορυφαίους συνδέσμους της αλυσίδας να εισέλθουν στο λεωφορείο κανάλι.

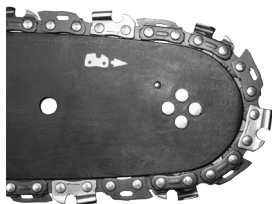

Μετακίνηση της οδηγού σιδηροτροχιάς (10) μακριά από το πινιόν έτσι ώστε τα στοιχεία οδηγού της αλυσίδας που βρίσκεται στο αυλάκι του οδηγού σιδηροτροχιάς.

Βεβαιωθείτε ότι ο πείρος του παξιμαδιού της βίδας ρύθμισης για το τέντωμα της αλυσίδας είναι το χαμηλότερο άνοιγμα του σιδηροδρομικού (10).

Βάλτε το καπάκι (6) στη θέση του και σφίξτε τα παξιμάδια ελαφρώς στη σιδηροτροχιά οδηγού (7).

Τεντώστε το αλυσοπρίονο κοπή μέσα από τη βίδα σύσφιξης της αλυσίδας. Η αλυσίδα έχει τοποθετηθεί σωστά όταν μπορεί να αυξηθεί 3 έως 4 mm στη μέση της σιδηροτροχιάς οδηγού. Η μέτρηση γίνεται όταν η γραμμή είναι οριζόντια.

Σφίξτε τα παξιμάδια (7) κρατώντας το μπροστινό μέρος του οδηγού σιδηροτροχιάς.

Πριν από την εγκατάσταση της λάμας και της αλυσίδας κοπής, θα πρέπει να ελέγξετε τη σωστή τοποθέτηση των πτερυγίων της αλυσίδας (σωστή τοποθέτηση του κυκλώματος στο λεωφορείο που φαίνεται στο μπροστινό μέρος του λεωφορείου). Να φοράτε γάντια κατά τον

έλεγχο και την εγκατάσταση της αλυσίδας, προκειμένου να αποφευχθούν οι τραυματισμοί από αιχμηρά άκρα κοπής.

Όταν ένα νέο αλυσοπρίοιο απαιτεί χρόνο περίπου 5 λεπτά για να ζεσταθεί. Κατά τη διάρκεια αυτής της περιόδου είναι πολύ σημαντική λίπανση της αλυσίδας. Μετά τη θέρμανση ελέγξτε το τέντωμα της αλυσίδας και εάν είναι απαραίτητο διορθώστε.

Αρκετά συχνά θα πρέπει να ελέγξετε και να ρυθμίσετε την ένταση του ως χαλαρή αλυσίδα μπορεί εύκολα να πέσει από το λεωφορείο φθίρειται πιο γρήγορα έξω ή να οδηγήσει σε ταχεία φθορά του οδηγού σιδηροτροχιάς.

### 3.3. Δεξαμενή είδη πετρελαίου.

δεξαμενή πετρελαίου του νέου πριονιού είναι άδειο. Έτσι, πριν από την πρώτη χρήση είναι να γεμίσει το ρεζερβουάρ με λάδι.

Ξεβιδώστε την τάπα του ρεζερβουάρ λαδιού για τη λίπανση της αλυσίδας (14).

Ρίχνουμε το μέγιστο 160 ml λάδι (να προσέξουμε να μην πέσουμε στην δεξαμενή τυχόν μολυσματικές ουσίες).

Βιδώστε το καπάκι στη δεξαμενή πετρελαίου (14).

Δεν πρέπει να χρησιμοποιείτε από δεύτερο χέρι ή ποιοτική αποκατάσταση του πετρελαίου, καθώς αυτό μπορεί να προκαλέσει βλάβη στην αντλία λαδιού. Χρησιμοποιήστε λάδι SAE 10W / 30 όλο το χρόνο. Το καλοκαίρι SAE 30W / 40, και το χειμώνα SAE 20W / 30.

### 3.4. Πλήρωση της δεξαμενής με καύσιμο.

Κατά τον ανεφοδιασμό τηρεί τους ακόλουθους κανόνες:

Δεν θα πρέπει να περιλαμβάνεται η μηχανή.

Δεν πρέπει να επιτρέψουμε χυθεί καύσιμο.

Αναμίξτε βενζίνη (αμόλυβδη 95 οκτανίων) με λάδι υψηλής ποιότητας για τους βενζινοκινητήρες δίχρονους με γρήγορη κίνηση ψύξη του αέρα εξής λόγο.

Συνιστώμενες αναλογίες του μίγματος καυσίμου.

Στις πρώτες 20 ώρες είναι καλύτερη αναλογία βενζίνης στο λάδι δίχρονων είναι 25: 1 (ένα λίτρο βενζίνης προσθέστε 40ml λάδι ιδιαίτερα υψηλής ποιότητας για τους βενζινοκινητήρες δίχρονους με ψύξη γρήγορη κίνηση του αέρα).

Ξεβιδώστε την τάπα του ρεζερβουάρ καυσίμου (13). Ρίχνουμε το προηγουμένως παρασκευασθέν μίγμα καυσίμου (μέγιστο 230 ml). Βιδώστε την τάπα του ρεζερβουάρ καυσίμου (13).

Τα περισσότερα προβλήματα με τους δίχρονους κινητήρες εσωτερικής καύσης που συνδέονται με το χρησιμοποιούμενο καύσιμο. Πρέπει να είστε προσεκτικοί να μην χρησιμοποιείτε λάδι που προορίζεται για τετράχρονους κινητήρες.

## 4. Οι εργασίες και τις ρυθμίσεις.

### 4.1. Γυρίζοντας τον κινητήρα.

Κατά τη λειτουργία, θα πρέπει να κρατάτε το αλυσοπρίοιο και με τα δύο χέρια.

Ελέγξτε εάν οι δεξαμενές γεμάτες με καύσιμα και το πετρέλαιο.

Βεβαιωθείτε ότι ο μοχλός του φρένου (2) είναι στη θέση off (ο μοχλός πρέπει να μετακινηθεί προς τα εμπρός χειρολαβή).

Μετακινήστε το διακόπτη της ανάφλεξης (3) ανάψει.

Τοποθετήστε το πριόνι σε επίπεδη οριζόντια επιφάνεια της γης.

Κρατώντας το αλυσοπρίοιο γερά ακουμπούν στο έδαφος. Σταθείτε με τα δάχτυλά σας στο δεξί πόδι στην πίσω χειρολαβή. Τραβήξτε απαλά ανάκρουση πλήρως μίζα, πιάστε βολικό να χειριστεί (15). Χάρη στο σύστημα EasyOn, παρέχοντας εύκολη εκκίνηση, ομαλή και σταθερή μηχανή επιτάχυνση.

Στη συνέχεια πατήστε το διακόπτη ανάφλεξης (19) γκάζι μοχλό. Στη συνέχεια κάντε κλικ με το δείκτη σας για να μετακινήσετε απαλά γκαζιού (18). Choke θα επιστρέψει αυτόματα.

Αφήστε το ζεστό κινητήρα πιέζοντας απαλά το γκάζι μοχλό (18).

Αν ο κινητήρας δεν ξεκινά μετά την πρώτη προσπάθεια, κατεβάστε το μισό τσοκ και τραβήξτε πάλι μίζα λαβή.

Δεν θα πρέπει να ξεκινήσει τον κινητήρα όταν κρατάτε το αλυσοπρίονο με το χέρι. Κατά τη διάρκεια του πριονιού ανάφλεξης θα πρέπει να αναπαύονται στο έδαφος και να πραγματοποιηθεί με ασφάλεια. Θα πρέπει να ελέγξετε αν η αλυσίδα μπορεί να περιστρέφεται ελεύθερα, χωρίς να αγγίζετε άλλα αντικείμενα. Δεν θα πρέπει να κοπεί οποιαδήποτε υλικά, όπου το σοκ τραβηχτεί.

#### 4.2. Το σβήσιμο του κινητήρα.

Απελευθερώστε το γκάζι μοχλό (18) που επιτρέπει στον κινητήρα να λειτουργεί για λίγα λεπτά στο ρελαντί.

Μετακινήστε το διακόπτη της ανάφλεξης (3) στη θέση (STOP).

#### 4.3. Έλεγχος λίπανσης αλυσίδας.

Πριν από την κοπή, ελέγξτε τη λίπανση της αλυσίδας και τη στάθμη λαδιού στη δεξαμενή. Γυρίστε το πριόνι κρατώντας το πάνω από το έδαφος πάνω από ένα ανοιχτόχρωμο φόντο. Αν δείτε αυξανόμενες ενδείξεις του πετρελαίου, αυτό σημαίνει ότι η λειτουργία λίπανση της αλυσίδας σωστά. Εάν δεν υπάρχουν ίχνη ή αν είναι ελάχιστες, μπορείτε να ρυθμίσετε την ποσότητα του λαδιού για τη λίπανση της αλυσίδας χρησιμοποιώντας βίδες. Αν ο κανονισμός δεν δίνει οποιαδήποτε αποτελέσματα θα πρέπει να καθαρίσει το μονοπάτι πετρέλαιο από τη δεξαμενή στην αλυσίδα. Αν αυτό αποτύχει, επικοινωνήστε με την υπηρεσία.

Η προσαρμογή αυτή γίνεται σε ώρες εκτός του πριονιού και μετά από τις απαραίτητες προφυλάξεις σε καμία περίπτωση δεν επιτρέπεται το λεωφορείο για να αγγίξει το έδαφος. Είναι ασφαλές να παραμείνει σε ελάχιστη απόσταση 20 cm από το έδαφος.

Κατά τη λειτουργία, η ποσότητα του πετρελαίου στη δεξαμενή δεν πρέπει ποτέ να είναι κάτω από το ελάχιστο επίπεδο "MIN".

Ρίχνουμε λάδι σε μια θέση "MAX".

Κατά την κοπή ξηρό και σκληρό ξύλο και τη χρήση της σε όλο το μήκος εργασίας της βίδας ρύθμισης των λεωφορείων πρέπει να οριστεί σε "MAX".

Κατά την κοπή μαλακό, υγρό ξύλο ή μερική χρήση του μήκους εργασίας του λεωφορείου μπορεί να μειώσει την ποσότητα του πετρελαίου που χρησιμοποιείται γυρίζοντας τη βίδα ρύθμισης προς την κατεύθυνση της θέσης "MIN".

Ανάλογα με τη θερμοκρασία περιβάλλοντος και το σύνολο ποσότητα λαδιού από δεύτερο χέρι μπορεί να εργαστεί από το πριόνι 15 έως 40 λεπτά με μία μόνο φόρτιση της δεξαμενής πετρελαίου (ο όγκος του δοχείου είναι 160 ml).

Η δεξαμενή λαδιού θα πρέπει να είναι σχεδόν άδειο, ταυτόχρονα, όταν το άδειο ρεζερβουάρ καυσίμου. Όταν ρίχνει τα καύσιμα, μην ξεχάσετε να φορτώσετε και το δοχείο λαδιού.

#### 4.4. Τα λιπαντικά που χρησιμοποιούνται για τη λίπανση της αλυσίδας.

Η ανθεκτικότητα της αλυσίδας και την σιδηροτροχιά οδηγού της αλυσίδας εξαρτάται σε μεγάλο βαθμό από την ποιότητα του χρησιμοποιημένου λιπαντικού. Πρέπει να χρησιμοποιείται αποκλειστικά λιπαντικών για αλυσοπρίονα.

Μη χρησιμοποιείτε μεταχειρισμένα ή ποιοτική αποκατάσταση πετρέλαιο για τη λίπανση του αλυσοπρίονου.

#### 4.5. Οδηγός ράγα του κυκλώματος.

Η σιδηροτροχιά οδηγού της αλυσίδας (10) εκτίθεται σε ιδιαίτερα έντονη φθορά του εμπρός και κάτω. Για να αποφευχθεί η μονόπλευρη τριβή λόγω της τριβής, συνιστάται ότι σε κάθε αλυσίδα ακονίσματος για την αντιμετώπιση των λεωφορείων. Ταυτόχρονα, θα πρέπει να καθαρίζονται αυλάκι στο μπαρ και να ανοίξει το λάδι. Η λωρίδα αυλάκωση έχει ένα ορθογώνιο σχήμα. Ελέγξτε αλεξίπτωτο με το βαθμό της φθοράς. Snap γραμμή στην σιδηροτροχιά οδηγού και της εξωτερικής επιφάνειας της αλυσίδας των δοντιών. Εάν παρατηρήσετε ένα κενό μεταξύ τους, αυτό σημαίνει ότι το αλεξίπτωτο ήταν λάθος. Σε αντίθετη περίπτωση, το λεωφορείο είναι πιθανόν να φθαρεί και πρέπει να αντικατασταθεί.

#### 4.6. Γρανάζι.

Το γρανάζι είναι ένα στοιχείο που είναι ιδιαίτερα υπόκεινται σε φθορά. Πρέπει να σημειωθεί ορατά σημάδια φθοράς στα δόντια του οδοντωτού τροχού, πρέπει να αλλάξει. Φθαρμένα γρανάζι μειώνει περαιτέρω την αντοχή του αλυσοπρίονου. Γρανάζι πρέπει να αλλάξει από ένα εξουσιοδοτημένο κέντρο σέρβις.

Αποφύγετε την επαφή με το σιγαστήρα. Μια καυτή εξάτμιση μπορεί να προκαλέσει σοβαρά

εγκαύματα.

#### 4.7. Φρένο αλυσίδας.

Το αλυσοπρίονο βενζίνης είναι εξοπλισμένο με αυτόματο φρένο που σταματά την κίνηση της αλυσίδας σε περίπτωση που οδηγούν σε τινάγματος κατά την κοπή. Φρένο ενεργοποιείται αυτόματα με τη χρήση του μηχανισμού αδράνειας. Το φρένο αλυσίδας μπορεί να ενεργοποιηθεί με το χέρι με την κίνηση του μοχλού (2) στην κατεύθυνση της σιδηροτροχιάς οδηγού (10). Φρένο ενεργοποιεί μέσα σε 0,12 s.

#### 4.8. Έλεγχος του φρένου.

Πριν από κάθε χρήση του πριονιού πρέπει να ελέγξετε τη λειτουργία του φρένου.

Βάλτε εργαζόμενος είδε το έδαφος και να μετατρέψει τον κινητήρα σε υψηλή ταχύτητα για 1-2 δευτερόλεπτα.

Ενεργοποιήστε το φρένο πιέζοντας το μοχλό (2) προς τα εμπρός. Η αλυσίδα πρέπει να σταματήσουν αμέσως.

Αν η αλυσίδα σταματά αργά ή όχι σε όλες τις στάσεις, θα πρέπει να αντικατασταθεί φρένων ταινία και το τύμπανο του συμπλέκτη πριν από την επαναχρησιμοποίηση του πριονιού.

Για την απελευθέρωση του φρένου πρέπει να μετακινήσετε το μοχλό (2) προς την κεντρική λαβή (4) μέχρι να ακούσετε ένα χαρακτηριστικό κλικ.

Πριν από κάθε χρήση του πριονιού, ελέγξτε τη λειτουργία του φρένου αλυσίδας, και αν η αλυσίδα είναι ακονισμένα. Αυτό είναι πολύ σημαντικό και επιτρέπει να περιοριστεί η πιθανή ανάκαμψη σε ένα ασφαλές επίπεδο.

Αν το φρένο είναι ελαττωματικό, θα πρέπει πριν από την έναρξη των εργασιών πρέπει να ρυθμιστεί ή να επισκευαστεί σε εξουσιοδοτημένο κέντρο σέρβις.

Αν ο κινητήρας λειτουργεί σε υψηλή ταχύτητα όταν το κύκλωμα των φρένων, αυτό θα οδηγήσει σε υπερθέρμανση του συμπλέκτη του πριονιού. Αφού ενεργοποιηθεί φρένο της αλυσίδας, όταν ο κινητήρας βρίσκεται σε λειτουργία, θα πρέπει να απελευθερώσει αμέσως το μοχλό του γκαζιού και αφήστε τον κινητήρα σε αργή κίνηση.

#### 4.9. Τέντωμα αλυσοπρίονο.

Κατά τη λειτουργία της αλυσίδας κοπής πριονιού εκτείνεται ως αποτέλεσμα της θέρμανσης. Τεντωμένο αλυσίδα χαλαρώνει και μπορεί να είναι έξω από τη ράγα οδηγό.

Χαλαρώστε τα παξιμάδια συγκράτησης επί της σιδηροτροχιάς (7).

Ελέγξτε ότι το κύκλωμα (11) βρίσκεται στο αυλάκι της λάμας (10).

Χρησιμοποιήστε ένα κατσαβίδι για να σφίξετε το δικαίωμα βίδα τεντώματος της αλυσίδας έως ότου η αλυσίδα δεν έχει φορτωθεί αρκετά. κρατήστε προσεκτικά τη ράγα οδηγό οριζόντια.

Και πάλι, ελέγξτε την τάση της αλυσίδας. Η αλυσίδα θα πρέπει να είναι σε θέση να ανυψωθεί από την κορυφή της ράβδου σε ένα ύψος περίπου 3-4 mm.

Σφίξτε τα παξιμάδια (7).

δεν θα πρέπει να τεντωμένη αλυσίδα πολύ ισχυρή. Ο κανονισμός έκανε κάτω από πολύ θερμαινόμενο κύκλωμα μπορεί να οδηγήσει σε υπερβολική σύσφιξη και μετά την ψύξη.

#### 4.10. Εργασία με το αλυσοπρίονο.

Πριν από την προγραμματισμένη εργασία θα πρέπει να εξοικειωθούν με το σημείο που περιέχονται κανόνες για τον ασφαλή χειρισμό του αλυσοπρίονου. Συνιστάται η πρώτη ρουραζηγνατε τη μείωση των περιπτών κομμάτια ξύλου. Αυτό θα σας βοηθήσει να μάθετε περισσότερα σχετικά με τις δυνατότητες του πριονιού.

Πρέπει να τηρούν πάντοτε τους κανόνες ασφαλείας.

Το αλυσοπρίονο μπορεί να χρησιμοποιηθεί μόνο για την κοπή ξύλου. Δεν επιτρέπεται να τον κόψει άλλα υλικά.

Η ένταση της δόνησης και την επίδραση της αναπήδησης είναι διαφορετικό στην κοπή διαφόρων ειδών ξύλου.

Δεν προορίζεται για χρήση στο αλυσοπρίονο που χρησιμεύει ως μέσο ανύψωσης, μετακίνησης ή διαχωρισμού αντικειμένων. Σε περίπτωση εγκλωβισμού του κυκλώματος πρέπει να είναι απενεργοποιημένη και ο κινητήρας να νικήσει την περικοπή σχισμή σε μια πλαστική ή ξύλινη σφήνα για να απελευθερώσει το πριόνι. Στη συνέχεια, συνδέστε ξανά το πριόνι και να προχωρήσει προσεκτικά την κοπή.

Κατά την κοπή δεν χρειάζεται να είναι σταθερή πριόνι πίεση. Θα πρέπει να είναι μόνο μια μικρή πίεση, όταν το πριόνι λειτουργεί σε πεντάλ του μοχλού.

Αν κατά τη διάρκεια του πριονιού κοπής είναι κολλημένο στο αυλάκι, σε καμία περίπτωση δεν θα πρέπει να σύρετε δύναμη. Αυτό μπορεί να οδηγήσει σε απώλεια ελέγχου του πριονιού και το τραυματισμό του χειριστή ή / και βλάβη στο πριόνι.

Πριν από την έναρξη των εργασιών δεν θα πρέπει να αποκλειστεί το φρένο της αλυσίδας.

Πιέστε το μοχλό κλειδώματος του γκαζιού (19) και το γκάζι (18). Πριν από την κοπή περιμένετε έως ότου ο κινητήρας φτάσει τη μέγιστη ταχύτητα.

Κατά τη λειτουργία, συντήρηση υψηλής ταχύτητας.

Επιτρέψτε η αλυσίδα να κόψει ξύλα. Πατήστε το είδε μόνο ελαφρώς προς τα κάτω.

Για να μην χάσει τον έλεγχο στο τέλος της λειτουργίας θα πρέπει να σταματήσει πατώντας το πριόνι.

Μετά την ολοκλήρωση της κοπής, αφήστε το γκάζι (18) και αφήστε τον κινητήρα στο ρελαντί.

Πριν φύγετε από το πριονίζου τον κινητήρα.

Η διατήρηση υψηλής ταχύτητας πριόνι κοπής ξύλου χωρίς την υπερβολική απώλεια και φθορά ανταλλακτικά.

#### 4.11. ανάκαμψη προστασία.

Υπό ανάκαμψη κίνηση μέσα της σιδηροτροχιάς οδηγού της αλυσίδας του πριονιού προς τα πάνω ή / και πίσω, το οποίο μπορεί να συμβεί όταν η αλυσίδα με το εμπρόσθιο άκρο του καταλήγει σε ένα υποκείμενο.

Πρέπει να διασφαλίσουμε ότι το επεξεργασμένο υλικό είναι συνδεδεμένο με ασφάλεια. Για την προσάρτηση του υλικού σφιγκτήρες χρήση.

Η ενσωμάτωση και εκτέλεσης θα πρέπει να κρατήσει το αλυσοπριόνιο γερά και με τα δύο χέρια.

Όταν ανάκαμψη πριόνι είναι εκτός ελέγχου και η αλυσίδα μπορεί να χαλαρώσει.

Ακατάλληλα ακοινισμένη αλυσίδα αυξάνει τον κίνδυνο τινάγματος.

Δεν πρέπει ποτέ να κοπεί σε ύψος μεγαλύτερο από τους ώμους.

Θα πρέπει να αποφεύγεται η κοπή μέσω μπροστινό μέρος του λεωφορείου, επειδή μπορεί να προκαλέσει αιφνίδια πριόνι αναπήδησης προς τα πίσω και προς τα πάνω. Κατά την εργασία με το αλυσοπριόνιο πρέπει πάντα να χρησιμοποιείτε την πλήρη εξοπλισμό και κατάλληλα ρούχα.

Αποσυναρμολόγηση των προστατευτικών διατάξεων, κακή εξυπηρέτηση, τη συντήρηση ή την πλημμελή αντικατάσταση του οδηγού ή της αλυσίδας οδηγός μπορεί να οδηγήσει σε αυξημένο κίνδυνο τραυματισμού σε μια ενδεχόμενη ανάκαμψη. Δεν επιτρέπεται η διεξαγωγή κάθε ανασυγκρότηση του πριονιού. Σε περίπτωση που χρησιμοποιείτε το ανακατασκευάστηκε εσκευμένα είδη καταναλωτής χάνει τα δικαιώματα που απορρέουν από την εγγύηση. Απώλεια του ενδιαφέροντος μπορεί να οφείλεται επίσης στη χρήση του πριονιού με βάση τις πληροφορίες που περιέχονται σε αυτή την οδηγία.

#### 4.12. Κοπή κομμάτια ξύλου.

Κατά την κοπή κομμάτια ξύλου πρέπει να τηρούν την ασφάλεια της εργασίας και να ενεργήσει ως εξής:

Ελέγξτε ότι το υλικό το τραγουδι δεν μπορεί να κινηθεί.

Μικρά κομμάτια του υλικού πριν ξεκινήσετε κοπής πρέπει να συνδέεται με σφιγκτήρες.

Μπορείτε να κοπεί μόνο το ξύλο ή darvesinoporodobni υλικά.

Πριν από την κοπή έλεγχο ότι το πριόνι δεν θα αντιμετωπίσετε τις πέτρες ή τα νύχια, καθώς αυτό θα μπορούσε να οδηγήσει σε εκτροπή το πριόνι και να βλάψει το κύκλωμα.

Αποφύγετε καταστάσεις στις οποίες οι εργαζόμενοι είδαν μπορούσε να αγγίξει το φράχτη ή το έδαφος.

Κατά την κοπή υποκαταστήματα όσο το δυνατόν ασφικτικά πριόνι και προσπαθήστε να μην κοπεί με το μπροστινό μέρος του οδηγού σιδηροτροχιάς.

Δώστε προσοχή στα εμπόδια, όπως προεξέχοντα πρέμνα, ρίζες, εγκοπές και τρύπες στο έδαφος, δεδομένου ότι μπορούν να είναι η αιτία του ατυχήματος.

#### 4.13. Κοπή των δέντρων.

Κοπή δέντρων απαιτεί μεγάλη εμπειρία. Μην εκτελείτε εργασίες που δεν διαθέτουν επαρκή προσόντα!

Προσδιορίστε την κατεύθυνση της πτώσης δέντρου, με δεδομένη την φύσημα του ανέμου, την κλίση του δέντρου, την τοποθεσία βαριών κλάδων, ο βαθμός δυσκολίας των εργασιών που εκτελούνται μετά την υλοτόμηση και άλλες παρόμοιες περιπτώσεις.

Όταν καθαρίζετε την περιοχή γύρω από το δέντρο πρέπει να αφήνουν αρκετό χώρο για να μπορείτε να βήμα πίσω κατά τη διάρκεια της πτώσης του δέντρου και σημειώστε τη σταθερότητα του εδάφους.

Θα πρέπει πρώτα να προβλέψετε και καθαρό δύο τρόποι για σας γρήγορη απόσυρση. Πρέπει να έχουν μια γωνία περίπου  $45^\circ$  από τη γραμμή απέναντι προς την επιθυμητή κατεύθυνση της πτώσης του δέντρου. Σε αυτούς τους δρόμους δεν θα πρέπει να είναι τα τυχόν εμπόδια.

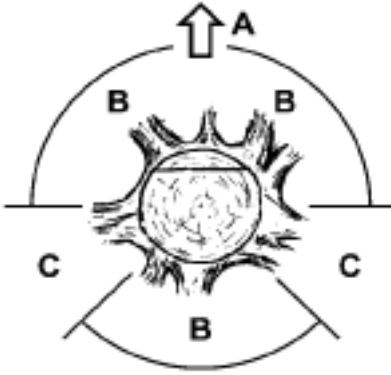

- A Κατεύθυνση υλοτόμηση του δέντρου.
- B. Περιοχές σε κίνδυνο.
- Γ Ενότητα για λήψη.

Υλοτομία γίνεται κάνοντας τρία τεμάχια. Πρώτα κάνει ένα τμήμα οδηγό συμπεριλαμβανομένων κάτω τμήμα άνω (2) και (1), και στη συνέχεια να τελειώνει με την επιθυμία υλοτόμησης κοπής (3). Με την σωστή τοποθέτηση αυτών των περικοπών μπορεί να ελέγξει την κατεύθυνση πτώσης.

Κάντε ένα αρχικό άνω τμήμα, σε γωνία το ένα τρίτο της διαμέτρου του κορμού στην πλευρά της πτώσης του. Κάντε το κάτω οριζόντιο τμήμα για να ενωθεί με την κορυφή.

Κάντε την υλοτόμηση κομμένη οριζόντια από την αντίθετη πλευρά του οδηγού και ελαφρώς υψηλότερο από το κάτω άκρο.

Χρησιμοποιήστε σφήνες για την πρόληψη σφηνωμένο αλυσοπρίονο.

Δέντρο χτυπήματα κόβοντας μια σφήνα (4) στην κοπή κοπεί αντί να περικόψει αυτόν σε όλο το πλάτος.

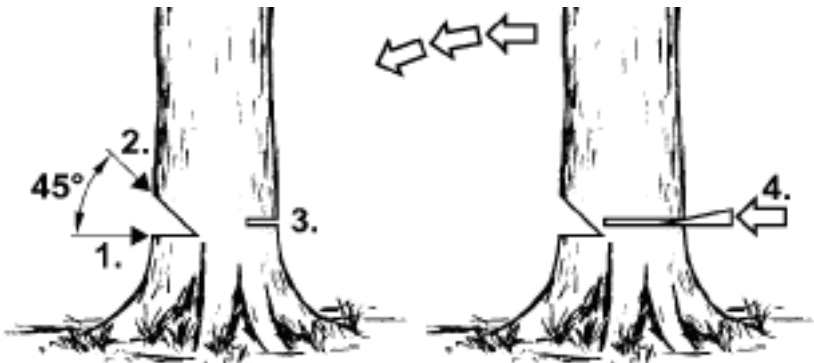



Κοπή των δέντρων θα πρέπει να συμμορφώνεται με όλους τους κανόνες ασφαλείας και να προχωρήσει ως εξής.

Αν πρόκειται για αλυσοπρίονο παγίδευσης θα πρέπει να αποκλείονται είδη και δωρεάν αλυσίδας χρησιμοποιώντας τη σφήνα. Σφήνες πρέπει να είναι κατασκευασμένα από ξύλο ή πλαστικό. Σε καμία περίπτωση δεν επιτρέπεται τη χρήση από σίδηρο ή χάλυβα σφήνες.

Η πτώση των δέντρων μπορεί να συρθεί με τα άλλα δέντρα.

ζώνη κινδύνου ισούται με 2,5 μήκη πεσμένο δέντρο.

Αν ο φορέας εκμετάλλευσης είναι αρχάριος ή άπειρους πρόσωπο θα πρέπει να συμβουλευούνται να μην μαθαίνουν μόνα τους, και να περάσει μια σειρά μαθημάτων κατάρτισης. Δεν θα πρέπει να κόψει τα δέντρα στις ακόλουθες περιπτώσεις:

Εάν δεν μπορούν να καθορίζουν τις συνθήκες στην ζώνη κινδύνου λόγω ομίχλη, βροχή, χιόνι ή το σούρουπο. Αν μπορεί σίγουρα να καθορίσουν την κατεύθυνση της πτώσης του δένδρου λόγω ισχυρών ανέμων.

#### 4.14. Κοπή πρέμνα.

Σφίξτε ακίδα στήριξης (9) το υλικό και να εκτελέσει κοπή.

Σε περίπτωση που δεν θα μπορούσε να τελειώσει το κόψιμο παρά έχουν εξαντληθεί οι δυνατότητες της μετακίνησης του πριονιού, πρέπει:

Να αποχωρήσει από τη ράγα οδηγό πίσω σε κάποια απόσταση από το υπό επεξεργασία υλικό (σε συνεργασία αλυσίδα κόφτη) και να κινηθεί ελαφρώς κύρια λαβή (4), υποστηρίζει την ακίδα εδράνου (9) πιο κάτω και να ολοκληρωθεί η κοπή της λαβής της κεφαλής (4) ελαφρά.

#### 4.15. Κοπή πεσμένο δέντρο.

Θα πρέπει πάντα να σταθεί σταθερά στο έδαφος. Μείνετε σε κοπούν δέντρα.

Προσοχή πεσμένο δέντρο δεν μπορεί να καταβληθεί.

Ακολουθήστε τις οδηγίες στις οδηγίες σχετικά με την ασφάλεια, για να αποφύγετε τινάγματα του πριονιού.

Πάντα ολοκληρώνετε την κοπή από την αντίθετη πλευρά προς την κατεύθυνση της τάσης στο ξύλο, προκειμένου να αποφευχθεί να κολλήσει την αλυσίδα στην υποδοχή.

Πριν από την έναρξη των εργασιών ελέγξτε την κατεύθυνση της έντασης στο δέντρο, το οποίο θα κοπεί για να αποφύγετε να κολλήσει αλυσοπρίονο.

Η πρώτη τομή θα πρέπει να κάνουν τη χώρα που είναι υπό τάση για απομάκρυνση του.

Κατά την κοπή ένα πεσμένο δέντρο, θα πρέπει πρώτα να εκτελέσετε μια βάθος κοπής του 1/3 της διαμέτρου του, στη συνέχεια, ενεργοποιήστε το ξύλο και να τελειώσετε το κόψιμο από την αντίθετη πλευρά.

Κατά την κοπή πεσμένο δέντρο δεν πρέπει να επιτρέψει την αλυσίδα για να εισάγετε τη γη κάτω από αυτό. Σε αντίθετη περίπτωση, μπορεί να οδηγήσει σε άμεση βλάβη στο κύκλωμα.

Κατά την κοπή κοπούν δέντρα που βρίσκονται σε κεκλιμένη επιφάνεια χειριστής πρέπει πάντα να σταθεί πάνω από το δέντρο.

#### 4.16. Κοπή ξύλου με τη χρήση της στήριξης.

Κατά την κοπή των δέντρων που στηρίζεται σε στερεά υποστρώματα, ανάλογα με τη θέση κοπής πρέπει πάντα να πραγματοποιούνται βάθος αύλακας του ενός τρίτου της διαμέτρου στην πλευρά όπου είναι η τάση, και στη συνέχεια να τελειώσουμε κοπεί στο πλάι.

#### 4.17. Κοπή και κλάδεμα κλαδιά των δέντρων και θάμνων.

Κλάδεμα των υποκαταστημάτων της πεσμένα δέντρα ξεκινούν από τη βάση και να συνεχίσει προς την κατεύθυνση της κόμης του. Μικρότερα κλαδιά πρέπει να κοπεί μονομιάς.

Πρώτος έλεγχος ποια πλευρά είναι λυγισμένα υποκατάστημα. Στη συνέχεια, κάνει την αρχική κοπή από την πλευρά της στροφής, θα τελειώσει στην αντίθετη πλευρά. Να είστε προσεκτικοί για να μην κοπεί υποκατάστημα ανέκαψε.

Κατά την κοπή των κλαδιών των δέντρων θα πρέπει πάντα να κοπεί από πάνω προς τα κάτω επιτρέποντας την κομμένο κλαδί σε ελεύθερη πτώση στο έδαφος. Μερικές φορές, ωστόσο, μπορεί να χρειαστεί κόψιμο των υποκαταστημάτων παρακάτω.

Θα πρέπει να είστε ιδιαίτερα προσεκτικοί όταν κόβετε ένα κλαδί που είναι σε ένταση. Ο κλάδος αυτός μπορεί στη συνέχεια κοπή του για να ανακάμψει και να χτυπήσει το χειριστή.

Δεν θα πρέπει να κόψει κλαδιά αναρρίχηση το δέντρο. Δεν πρέπει να σταθεί σε σκάλες, πλατφόρμες, από ξύλο ή άλλα παρόμοια αντικείμενα που θα μπορούσαν να οδηγήσουν σε



απώλεια της ισορροπίας και του ελέγχου του πριονιού. Να μην εκτελέσει την κοπή ύψος πάνω από τους ώμους σας. Το πριόνι πρέπει να κρατάτε πάντα και με τα δύο χέρια.

#### 5. Λειτουργία και συντήρηση.

Πριν την έναρξη του καθαρισμού, επιθεώρησης ή επισκευής του πριονιού πρέπει να βεβαιωθείτε ότι ο κινητήρας είναι σβηστός και έχει κρυώσει. Αφαιρέστε το καλώδιο από το μπουζί για να αποφύγετε την κατά λάθος στροφή στον κινητήρα.

##### 5.1. Αποθήκευση.

Πριν να μείνει στην αποθήκευση για χρονικό διάστημα μεγαλύτερο από ένα μήνα από το αλυσοπρίονο πρέπει να αδειάσει πλήρως καυσίμων.

Αδειάστε τη δεξαμενή και ενεργοποιήστε τον κινητήρα και αφήστε τον να λειτουργήσει μέχρι να εξαντληθεί το καύσιμο.

Κάθε εποχή χρησιμοποιήστε το νέο καύσιμο. Μην χρησιμοποιείτε καθαριστικά για τη δεξαμενή καυσίμου επειδή μπορεί να οδηγήσει σε βλάβη του κινητήρα.

Πρέπει να δώσουν ιδιαίτερη προσοχή στις αεραγωγούς στο περιβλήμα του κινητήρα για να καθαρίσετε.

Για να καθαρίσετε τα πλαστικά εξαρτήματα που θα χρησιμοποιηθούν αδύναμο διαλύτη και σφουγγάρι.

Επιτρέπεται να διεξάγει μόνο τις εν λόγω εργασίες συντήρησης που περιγράφονται σε αυτή την οδηγία. Όλες οι άλλες λειτουργίες μπορούν να εκτελεστούν μόνο από εξουσιοδοτημένο κέντρο επισκευών.

Δεν επιτρέπεται η διεξαγωγή τυχόν αλλαγές στο πριόνι.

Όταν το πριόνι δεν χρησιμοποιείται, πρέπει να αποθηκεύεται, μετά τον καθαρισμό σε μια επιχωρήσει επιφάνεια σε ξηρό μέρος, μακριά από παιδιά.

Είναι πολύ σημαντικό να αποφεύγεται κατά τη διάρκεια της αποθήκευσης συλλογής της λάσπης από τα σωματίδια ελαστικού στα βασικά στοιχεία του συστήματος καυσίμου - καρμπυρατέρ, το φίλτρο καυσίμου του σωλήνα κατά την οποία τίθεται καυσίμου ή δεξαμενή. Καύσιμα που περιέχουν αιθυλική ή μεθυλική αλκοόλη μπορεί να απορροφήσει την υγρασία κατά την αποθήκευση οδηγεί στον διαχωρισμό του μίγματος καυσίμου και το σχηματισμό των οξέων. Μια τέτοια βενζίνη μπορεί να οδηγήσει σε βλάβη του κινητήρα.

##### 5.2. φίλτρο αέρα.

Ένα βρώμικο φίλτρο αέρα προκαλεί μία μείωση στην απόδοση του κινητήρα εσωτερικής καύσης και αυξάνοντας την κατανάλωση καυσίμου. Το φίλτρο αέρα πρέπει να καθαρίζεται μετά από κάθε πέντε ώρες πριόνι εργασίας.

Καθαρίστε το κάλυμμα του φίλτρου αέρα (16) και την περιοχή γύρω από αυτό να μην εισχωρήσουν ακαθαρσίες στο κατέβασμα της στο καρμπυρατέρ.

Ξεβιδώστε το εξάρτημα (17) του καλύμματος του φίλτρου αέρα (16) και αφαιρέστε το.

Αφαιρέστε το φίλτρο αέρα.

Πλύνετε το φίλτρο αέρα με νερό και σαπούνι, ξεπλύνετε με καθαρό νερό και στεγνώστε το.

Τοποθετήστε το φίλτρο αέρα ελέγχοντας αν οι αυλακώσεις στα άκρα του φίλτρου ταιριάζει καλά στις κορυφογραμμές πάνω από το φίλτρο αέρα (16).

Κατά την εγκατάσταση το κάλυμμα του φίλτρου αέρα (16) ελέγξτε αν η μπουζί σύρμα και βίδες για να ρυθμίσετε το καρμπυρατέρ είναι οι αντίστοιχες θέσεις.

Για να αποφύγετε τον κίνδυνο πυρκαγιάς ή τη δημιουργία επικίνδυνων ατμών, το φίλτρο αέρα δεν πρέπει να καθαρίζονται με βενζίνη ή άλλα εύφλεκτα διαλυτικά.

##### 5.3. Ψύξη του κυλίνδρου του κινητήρα.

Το συλλογής σκόνης για τη ράβδωση του κυλίνδρου μπορεί να προκαλέσει υπερθέρμανση του κινητήρα. Σε τακτά χρονικά διαστήματα Ελέγξτε και καθαρίστε τα πτερύγια ψύξης του κυλίνδρου κατά τη διάρκεια των εργασιών συντήρησης του φίλτρου αέρα.

##### 5.4. Οδηγός σιδηροδρομικών και την αλυσίδα κοπής.

Κάθε 5 ωρών θα πρέπει να ελέγξετε την κατάσταση της λάμας και της αλυσίδας.

Μετακινήστε το διακόπτη πλήρωσης (3) μακριά.

Χαλαρώστε και ξεβιδώστε τα παξιμάδια του οδηγού σιδηροτροχιάς (7).

Αφαιρέστε το κάλυμμα (6) και αφαιρέστε το λεωφορείο (10) και αλυσίδας (11).

Καθαρίστε τις σπές λαδιού και αυλάκι στη σιδηροτροχιά καθοδήγησης (10).

Λιπάνετε τον μπροστινό τροχό αλυσίδας της ράβδου μέσα από το άνοιγμα που βρίσκεται στο μπροστινό μέρος του μπαρ. Ελέγξτε την κατάσταση του κυκλώματος (11).

#### 5.5. Ακόνισμα της αλυσίδας του πριονιού.

Εργαλεία κοπής πρέπει να δοθεί προσοχή. Εργαλεία κοπής πρέπει να είναι απότομη και καθαρό, το οποίο εγγυάται την απρόσκοπτη και ασφαλή εργασία. Δουλεύοντας με ένα αλυσοπρίονο που έχει χάσει την αλυσίδα που οδηγεί σε γρήγορη φθορά της αλυσίδας, οδηγός μπαρ και γραναζιού κίνησης, και μπορεί ακόμη και να οδηγήσει σε σπάσιμο της αλυσίδας. Ως εκ τούτου, είναι πολύ σημαντικό αμέσως τρυπήσει αλυσίδας.

Ακόνισμα της αλυσίδας είναι μια σύνθετη λειτουργία. Αυτό-ακόνισμα αλυσίδας απαιτεί τη χρήση ειδικών εργαλείων και δεξιοτήτων. Συνιστώμενη παρέδωσε τη λειτουργία των ειδικευμένων ατόμων.

#### 5.6. φίλτρου καυσίμου.

Ξεβιδώστε την τάπα του ρεζερβουάρ καυσίμου (13).

Χρησιμοποιώντας ένα γάντζο σύρμα αφαιρέστε το φίλτρο καυσίμου μέσα από το άνοιγμα για την έκχυση καυσίμου.

Αφαιρέστε το φίλτρο καυσίμου και πλύνετε με βενζίνη, ή αντικαταστήστε το με ένα νέο. Τοποθετήστε το φίλτρο καυσίμου πίσω στη δεξαμενή m.

Βιδώστε την τάπα του ρεζερβουάρ καυσίμου (13).

Μετά τη διάλυση του φίλτρου καυσίμου, χρησιμοποιώντας έναν γάντζο για να άρει το άκρο του σωλήνα αναρρόφησης.

Κατά την εγκατάσταση του φίλτρου καυσίμου προσέξτε μήπως στο σωλήνα αναρρόφησης για να διεισδύσει οποιαδήποτε βρωμιά.

#### 5.7. φίλτρο λαδιού.

Ξεβιδώστε το καπάκι του δοχείου λαδιού (14).

Χρησιμοποιώντας ένα γάντζο σύρμα αφαιρέστε το φίλτρο λαδιού μέσω της πλήρωσης λαδιού.

Πλύνετε το φίλτρο λαδιού στη βενζίνη ή να την αντικαταστήσει με ένα νέο. Αφαιρέστε όλα τα βρωμιά από τη δεξαμενή.

Τοποθετήστε το φίλτρο λαδιού στη δεξαμενή.

Βιδώστε το καπάκι στο δοχείο λαδιού (14).

Στην τοποθέτηση του φίλτρου λαδιού στη δεξαμενή πρέπει να ελέγξετε αν θα αγγίζει το μπροστινό δεξιά γωνία.

#### 5.8. μπουζί.

Για να τέλεια λειτουργία του μηχανήματος πρέπει να ελέγχει περιοδικά την κατάσταση του μπουζί. Αφαιρέστε το κάλυμμα του φίλτρου αέρα (16).

Αφαιρέστε το φίλτρο αέρα.

Αφαιρέστε το καλώδιο από το μπουζί.

Με το πλήκτρο κεριά (σε εξοπλισμό) ξεβιδώστε το μπουζί.

Καθαρίστε και ρυθμίστε την απόσταση μεταξύ των επαφών (0,65 mm), και εάν είναι απαραίτητο, αντικαταστήστε το μπουζί.

#### 5.9. Άλλες οδηγίες.

Ελέγξτε για διαρροές καυσίμου, χαλαρές συνδέσεις και κατεστραμμένα βασικά μέρη, ιδιαίτερα δεσμούς τιμόνι και την προσάρτηση της ράγας οδηγού. Θα πρέπει να βρεθεί κάποια ζημιά, τότε πριν την επαναχρησιμοποίηση πρέπει να βεβαιωθείτε ότι το πριόνι έχει επισκευαστεί.

Οποιοδήποτε είδος της βλάβης θα πρέπει να αφαιρεθεί από εξουσιοδοτημένο RAIDER υπηρεσία.



Πριν από τη χρήση του μηχανήματος διαβάστε τις οδηγίες χρήσης.

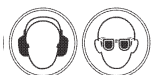

Εργασία με κράνος, ωτοασπίδες και προστατευτικά γυαλιά.



Προσοχή! Κίνδυνος!



Προσοχή! Κίνδυνος τινάγματος. (Ανάκρουση).



Όταν εργάζεστε πάντα κρατάτε το μηχάνημα και με τα δύο χέρια.

**RU****Указания по применению**

Уважаемые пользователи,

Поздравляем Вас с приобретением машины из наиболее быстро растущих брендов электрических и пневматических инструментов - Raider. При правильном монтаже и эксплуатации, RAIDER являются безопасные и надежные машины и работать с ними даст вам истинное удовольствие. Для вашего удобства есть большая сервисная сеть из 40 службы по всей стране.

Перед использованием этой машины, пожалуйста, внимательно прочитайте это с "Инструкцией по использованию".

В интересах вашей безопасности и для обеспечения его правильного использования, внимательно прочитайте эту инструкцию, в том числе рекомендации и предупреждения в них. Чтобы избежать нежелательных ошибок и несчастных случаев, важно, чтобы эти инструкции остаются доступными для использования в будущем для всех, кто будет использовать машину. Если вы продаете к новому владельцу его "Инструкция по применению" должны быть представлены вместе с ним для того, чтобы новый пользователь познакомиться с соответствующими безопасности и эксплуатации.

"Euromaster Импорт Экспорт" ООО является представителем производителя и владельцем товарного знака RAIDER. Зарегистрированный офис компании находится в г. 1231 София, бул "Лом-роуд" 246, тел .: 02 934 33 33 934 10 10, www.raider.bg.; www.euromasterbg.com; Адрес электронной почты: info@euromasterbg.com.

С 2006 года компания ввела систему управления качеством ISO 9001: 2008 Диапазон сертификации: Торговля, импорт, экспорт и сервисное обслуживание профессионального и любительского электрические, пневматические и электроинструментов и металлических изделий общего назначения. Сертификат был выдан Moody International Certification Ltd, Англия.

**Технические параметры**

параметр	единица измерения	стоимость
Модель	-	RDP-GCS18
Двигатель	-	Одноцилиндровый, бензиновый, двухтактный, с воздушным охлаждением
Объем цилиндра	cm <sup>3</sup>	25.4
Мощность	kW	0.9
Свеча зажигания	-	Champion RCJ7Y, NGK BPMR7A или NHSP LD L8RTF
Вхолостую	min <sup>-1</sup>	3 200
Максимальная скорость	min <sup>-1</sup>	9 000
Объем топливного бака	ml	230
Нефть цепи	-	SAE 10W30
Объем масляного бака контура	ml	160
Состав топливной смеси (особенно двухтактного масла для двигателей с воздушным охлаждением и бензина)	-	1:25 (1L гориво - 40ml масло)
Шаг цепи	Inch	3/8"
Толщина верхних звеньев в цепи	Inch	0.058"

параметр	единица измерения	стоимость
Шестерня	-	6 зъба x 3/8"
Длина валка направляющей 305 мм (12 ")	mm	265
Эквивалентные уровни вибрации (ahveq) передняя / задняя рукоятка	m/s <sup>2</sup>	9.0
Уровень звукового давления L <sub>pa</sub>	dB(A)	100
Уровень звуковой мощности L <sub>wa</sub>	dB(A)	112
Масса машины с пустым баком без шины и цепи	kg	3.3

#### Характеристики продукта:

1. Инструкция по применению.
2. Рычаг стояночного тормоза.
3. Off включите зажигание.
4. Задняя рукоятка.
5. Защитная крышка.
6. Защитная крышка.
7. Крепежные гайки направляющей.
8. Уловитель цепи. Его цель состоит в том, чтобы уменьшить риск правую руку оператора, чтобы ударить по цепи, которая сломанные или откос из направляющей шины во время резки.
9. гребенчатый подшипник шипы.
10. Направляющая.
11. пильной цепи.
12. Передняя ручка.
13. Колпачок топливного бака.
14. Крышка масляного бака для смазки цепи.
15. Ручка стартера.
16. Крышка воздушного фильтра.
17. Пластиковые "крыло гайки" для крышки воздушного фильтра.
18. Педаль рычага.
19. Рычаг блокировки дроссельной заслонки.
20. Обложка направляющий рельс.

#### 1. Правила безопасности.

##### 1.1. Безопасная эксплуатация бензиновых цепных пил.

###### Внимание!

Лица, не знакомые с текстом инструкции не разрешается использовать пилу.

Цепные может использоваться только для резки древесины.

Пользователь принимает на себя весь риск в случае использования пилы для других целей, понимая, что это может быть опасно.

Производитель не несет ответственности за ущерб, возникший в результате неправильного использования цепной пилы.

##### 1.2. Рабочее место.

Рабочее место должно поддерживать порядок и обеспечить хорошее освещение.

Беспорядок и плохое освещение могут привести к несчастным случаям, особенно при использовании бензопилы.

Не позволяйте детям и посторонним на рабочем месте.

Оператор невнимательность может привести к потере контроля над машиной.

### 1.3. Личная безопасность.

Вы должны использовать средства индивидуальной защиты. Комбинезоны, защитные очки, обувь, защитный шлем, средства защиты органов слуха и кожаные перчатки. Использование при определенных условиях, защитное оборудование снижает риск получения травм.

Не переоценивайте свои возможности. У вас есть все время, чтобы остаться устойчивым и сохранить равновесие. Это облегчает контроль над пилой в неожиданных ситуациях.

Не разрешается носить свободную одежду или оборванные драгоценности. Волосы, одежда и перчатки должны быть подальше от движущихся частей. Бесплатные вешалками, ювелирные изделия и волосы могут быть запутанными в движущихся частях.

### 1.4. Транспортировка и хранение.

Проведение пилы должны резать двигатель, поставить кожух режущей цепи и включают тормоз цепи. Портитование включенный незащищенный пила может привести к травмам.

Пила должна быть выполнена, держась за переднюю рукоятку. Хранение видел в других местах не является безопасным и может привести к травмам ..

Пила должна контролироваться. Проверьте крепление подвижных элементов, если не поврежденные детали. В случае, если вы обнаружили повреждения, они должны быть удалены перед использованием пилы. Неправильное способ поддержания машины может быть причиной многих несчастных случаев.

Режущая цепь должна быть чистой и острые режущие кромки. Регулярное заточка цепи снижает риск защемления и облегчить работу.

### 1.5. Эксплуатация и техническое обслуживание.

Необходимо периодически проверять надлежащее функционирование тормоза цепи. Дефолт тормоз не может привести к преполовение цепи в опасных ситуациях.

### 1.6. Безопасность.

1.6.1. Тогда, помимо двигателя пилы должна включать тормоз цепи.

1.6.2. Будьте особенно осторожны в конце резки. При отсутствии сопротивления, что работало материалы видели по инерции падает и может привести к травмам.

1.6.3. При непрерывной работе оператор может чувствовать покалывание в пальцах рук или рук. Это должно быть остановлено работу и сделать необходимый отдых, как и с онемевших рук не может держаться хорошо видел.

1.6.4. При появлении признаков усталости, следует немедленно прервать.

1.6.5. Танк видел топливо только выключить и холодный двигатель, так как существует опасность распылать и сжигание топлива от горячих частей машины.

1.6.6. В случае утечки топлива или утечки найдены не включать пилы, так как существует опасность возникновения пожара.

1.6.7. Во время работы увидели много тепла и должны быть особенно осторожны, чтобы не прикасаться голыми руками горячих частей.

1.6.8. Пила может обслуживаться одним человеком. Все остальные лица должны находиться в стороне от зоны цепной пилы. Это относится особенно к детям и животным.

1.6.9. Включение резки цепные пилы не должны полагаться на материал, предназначенный для обработки, ничего трогать. Он должен быть свободным, чтобы достичь требуемой скорости машины.

1.6.10. Во время работы держите пилу обеими руками за обе рукоятки. Это безопасно.

1.6.11. Пила не должна использоваться детьми и подростками. Пила может использоваться только взрослыми, которые знают, как работать с ним. Бензопилы должны быть представлены вместе с этой службой инструкции.

1.6.12. Перед началом работ необходимо отключить тормоз цепи (скачать рычаг к

себе). Она выполняет роль защитного барьера руки.

1.6.13. Бензопила вычитается из обрабатываемого материала только перемещение режущую цепь.

6.1.14. При резке “распиленные” древесины и / или тонкие ветви использовать опору ( “задница”). Не режьте несколько плат одновременно поставить один над другим, а также материалов, хранящихся другим лицом или поддерживаемый ногой. Это крайне опасно!

6.1.15. Плотно притянуты длинный обработанные детали.

6.1.16. В наклонная стенд местности с видом на склон во время резки.

1.6.17. При резке по всей ширине всегда использовать опорные шпильки в качестве опоры.

6.1.18. Если это невозможно выполнить резки, чем один раз, отзывными увидел некоторое время назад, переместите пилу, чтобы построить на другом шип и продолжить резку, слегка приподнимая заднюю рукоятку.

1.6.19. В горизонтальном разрезе должна быть наклонена как можно ближе к 90 ° по отношению к материалу. Такая операция требует осторожности.

6.1.20. В защемление цепи во время резки в верхней части цепи может происходить отскока в сторону оператора. Поэтому она должна сократить, используя нижнюю часть цепи, потому что тогда на Западня цепи отскока будет происходить в направлении вашего тела.

6.1.21. Будьте особенно осторожны при резке раскалывается древесины. Нарезанные куски дерева могут быть выброшены в любом направлении и привести к травмам!

6.1.22. Вырубка деревьев должна выполняться квалифицированным персоналом. Неконтролируемое падение разреза ветви дерева несет в себе риск травм!

6.1.23. Не допускается, чтобы отрезать переднюю часть автобуса. Это вызовет сильный откат.

6.1.24. Обратите особое внимание на ветви, которые висят. Не должны быть вырезаны из нижней, свободных свисающих ветвей.

6.1.25. Всегда оставаться на боковой линии намеченного направления падения дерева, что вырезать.

6.1.26. При валке дерева, есть риск поломки и падающих веток или деревьев поблизости. Вы должны быть особенно осторожны, так как существует риск получения травмы.

6.1.27. На склонах всегда стоят выше обрабатываемого материала и никогда не ниже.

6.1.28. Остерегайтесь деревьев прокатки в вашем направлении. Отказы прочь!

6.1.29. Пила работник может быть оплачен, когда передняя часть направляющей шины коснется обрабатываемого материала. В этом случае пила может внезапно отскочил в сторону оператора (риск физической травмы!).

6.1.30. Не для использования пилы на высоте выше плеч или когда стоя на дереве, лестницы, строительные леса и многое другое.

6.1.31. Не прикасайтесь к глушителю. Горячий глушитель может причинить вам серьезные ожоги.

1.7. Для того, чтобы избежать «отката» (отскока) пилы должны соблюдать следующие правила.

1.7.1. Никогда не начинайте или выполнять резки с передней части направляющей цепи!

1.7.2. Всегда начинайте резки уже повернулся и увидел цепь движется с соответствующей скоростью!

1.7.3. Проверьте, правильно ли режущая цепь хорошо заточены.

1.7.4. Вы никогда не должны сократить более чем одной ветви в то время. Во время резки обратить внимание на соседние ветви. При резке дерева на всю ширину следует отметить стволы близлежащих деревьев.

2. Функциональное описание и назначение бензиновой цепной пилы.

Бензин бензопилу вручную наведением машины. Работает на одноцилиндровый двухтактный бензиновый двигатель внутреннего сгорания и воздушным охлаждением. Предназначен для работы в домашнем саду, вырубка деревьев, обрезки веток, заготовки дров и для других операций, связанных с резки древесины. Этот бензин бензопилу представляет собой устройство, предназначенное исключительно для любительского использования.

Не для использования устройства для других, чем их прямому назначению деятельности!

### 3. Подготовка к работе.

#### 3.1. Проведение цепной пилы.

Саму цепь всегда пила с защитной крышкой над перекладиной и цепи. Если необходимо выполнить несколько операций подряд резки, он увидел между эти операции должны быть исключены с помощью переключателя на зажигание.

#### 3.2. Монтаж направляющей шины и цепной пилы.

Для регулировки натяжения цепи служит гайку с булавкой, который входит определения открытия направляющего рельса. Это особенно важно при монтаже шины по выводу гайки, чтобы войти в отверстие в шине.

При вращении винта (для рыхлого фиксирующей гайкой рельсовой) штифт перемещается вперед или назад, соответственно, и цепь ослабнет или затягивает.

Тормоз должен быть исключен. Потяните рычаг тормоза в направлении передней рукоятки. Тормозной рычаг (2) должен находиться в верхнем (вертикальном) положении.

Ослабьте крепежные гайки на панели (7) и снимите защитную крышку (6) муфты.

Поместите цепь (11) на шестерне, расположенной над разъемом.

Поместите направляющую (10) на направляющих стержней. Поместите его как можно ближе к шестерне.

Поместите цепь (11) на ведущем звездочку и автобусе, убедившись, что ведущие звенья цепи, чтобы войти в автобус канал.

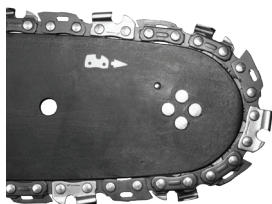

Перемещение направляющую (10) от его от зубчатого колеса так, чтобы направляющие элементы цепи расположены в пазу направляющей.

Убедитесь, что штифт гайки регулировочного винта для натяжения цепи является ниже отверстие направляющей (10).

Установите крышку (6) и затяните гайки слегка на направляющей (7).

Растягивать цепная пила, проходящем через винт затягивая цепь. Цепь загружается должным образом, когда может быть повышена от 3 до 4 мм в средней части направляющей. Измерение выполняется, когда бар в горизонтальном положении.

Затянуть гайки (7), удерживающие переднюю часть направляющей.

Перед установкой направляющей шины и пильной цепи, вы должны проверить правильное расположение лопастей цепи (правильного размещения цепи на шине, показанной на передней части автобуса). Надевайте перчатки при проверке и монтаж цепи во избежание травм от острых режущих кромок.

Когда новая цепная пила занимает много времени около 5 минут, чтобы нагреть. В



этот период очень важна смазка цепи. После нагревания проверьте натяжение цепи и при необходимости корректировать его.

Довольно часто вы должны проверить и отрегулировать его натяжение, как свободные цепи может легко упасть автобус более быстро изнашивается или приводит к быстрому износу направляющей.

### 3.3. Танк видел масло.

Масляный бак новой пилы пуст. Так что перед первым использованием, чтобы заполнить бак с маслом.

Отвинтить крышку бака масла для смазки цепи (14).

Налейте максимально 160 мл масла (будьте осторожны, чтобы не попасть в бак все загрязняющие вещества).

Привинтить крышку на емкости для масла (14).

Вы не должны использовать подержанную или регенерированного масла, так как это может привести к повреждению масляного насоса. Используйте масло SAE 10W / 30 в течение всего года. В летнее время SAE 30W / 40, а зимой SAE 20W / 30.

### 3.4. Заполнение резервуара с топливом.

При заправке топливом соблюдать следующие правила:

Двигатель не должен быть включен.

Он не должен допускать пролитое топливо.

Смешайте бензин (неэтилированный с октановым числом 95) с высококачественным маслом для двухтактных бензиновых двигателей с быстро движущегося воздушного охлаждения следующее соотношение.

Рекомендуемые пропорции топливной смеси.

В течение первых 20 часов лучше соотношение бензина двухтактного масла 25: 1 (один литр бензина добавляют 40 мл особенно высококачественное масло для двухтактных бензиновых двигателей с быстро движущимся воздушным охлаждением).

Отвинтить крышку топливного бака (13). Залить предварительно приготовленной топливной смеси (не более 230 мл). Привинтить крышку топливного бака (13).

Большинство проблем, связанных с двухтактных двигателей внутреннего сгорания подключены к используемого топлива. Вы должны быть осторожны, чтобы не использовать масло, предназначенное для четырехтактных двигателей.

## 4. Работа и настройки.

### 4.1. Включение двигателя.

Во время работы, вы должны держать пилу обеими руками.

Проверьте, правильно ли резервуары заполнены топливом и маслом.

Убедитесь, что рычаг тормоза (2) находится в выключенном положении (рычаг должен быть перемещен в переднюю рукоятку).

Переведите выключатель зажигания (3) включается.

Поместите пилу на ровной горизонтальной поверхности земли.

Держа пилу твердо покоится на земле. Стенд кончиками пальцев на правой ноге на задней рукоятке. Аккуратно потяните полностью ручной стартер, понять, что удобно для обработки (15). Благодаря системе EasyOn, обеспечивая легкий запуск, плавное и равномерное ускорение двигателя.

Затем нажмите на замок зажигания (19) рычага дроссельной заслонки. Затем нажмите указательным пальцем осторожно рычаг дроссельной заслонки (18). Дроссель автоматически вернется.

Пусть Прогрейте двигатель, осторожно нажимая на рычаг дроссельной заслонки (18).

Если двигатель не запускается после первой попытки, загрузите Подсос половину и снова тянуть ручку стартера.

Он не должен запустить двигатель при проведении пилу вручную. Во время зажигания пилы должен быть отдохнувшим на землю и надежно удерживаться. Вы должны

проверить, может ли цепь свободно вращаться, не касаясь других предметов. Не следует резать любые материалы, в которых вытягивается подсоса.

#### 4.2. Выключение двигателя.

Отпустите рычаг дроссельной заслонки (18), чтобы позволить двигателю работать в течение нескольких минут на холостом ходу.

Переведите переключатель на зажигание (3) в положение (STOP).

#### 4.3. Проверка смазки цепи.

Перед стрижкой, проверьте смазку цепи и уровень масла в баке. Поверните пилу, держа его над землей над светлом фоне. Если вы видите растущие признаки нефти, это означает, что функция смазки цепи должным образом. Если нет никаких следов, или если они минимальны, вы можете регулировать количество масла для смазки цепи с помощью винтов. Если регулирование не дало никаких результатов следует очистить путь нефти из резервуара в цепи. Если это не удастся, обратитесь в службу.

Эта настройка выполняется при выключении пилы и после необходимых мер предосторожности в любом случае не позволяя автобус касаться земли. Это безопасно держать на расстоянии не менее 20 см от земли.

Во время работы, количество масла в баке никогда не должна быть ниже минимального уровня "MIN".

Налейте масло в положение "MAX".

При резке сухой и твердой древесины и использование всей рабочей длине шины регулировочный винт должен быть установлен в положение "MAX".

При резке мягкой, влажной древесины или частичное использование рабочей длины шины может уменьшить количество отработанного масла, поворачивая регулировочный винт в направлении положения "MIN".

В зависимости от температуры окружающей среды и определенное количество подержанной масла можно работать с помощью пилы от 15 до 40 минут на одной зарядке масляного резервуара (объем контейнера 160 мл).

Масляный бак должен быть почти пуст, в то же время, когда пустой топливный бак. При сливе топлива не забудьте загрузить также масляный бак.

#### 4.4. Смазочные материалы используются для смазки цепи.

Прочность цепи и направляющей цепи в значительной степени зависит от качества отработанного смазочного материала. Должны быть использованы исключительно смазочные материалы для бензопил.

Не используйте подержанные или регенерированного масла для смазки цепи пилы.

#### 4.5. Направляющая цепи.

Направляющая цепи (10), подвергается интенсивному износу, особенно передней и нижней части. Для того, чтобы предотвратить одностороннее истирание из-за трения, рекомендуется, чтобы в каждой заточку цепи для шину адреса. В то же время должны быть очищены желобке стержня и откройте масло. Канавка полоса имеет прямоугольную форму. Проверьте желобу от степени износа. Привязка линии к направляющей и внешней поверхности цепи зуба. Если вы заметили разрыв между ними, то это означает, что скат был неправ. В противном случае, автобус, вероятно, изношен и должен быть заменен.

#### 4.6. Шестерня.

Шестерня является элементом, который особенно подвержен износу. Следует заметить, видимые признаки износа зубьев цепного колеса, оно должно быть изменено. Изношенные звездочки дополнительно сокращает долговечность цепной пилы. Звездочка должна быть изменена в авторизованном сервисном центре.

Не прикасайтесь к глушителю. Горячий глушитель может вызвать серьезные ожоги.

#### 4.7. Цепной тормоз.

Бензиновая цепная пила оснащена автоматическим тормозом, который останавливает движение цепи в случае, привести к отдаче во время резки. Тормоз применяется автоматически, используя механизм инерции. Цепной тормоз может быть активирован

вручную путем перемещения рычага (2) в направлении направляющей (10). Тормоз активируется в течение 0,12 сек.

#### 4.8. Проверка тормоза.

Перед каждым использованием пилы следует проверить работу тормоза.

Помещенный работник увидел землю и повернуть двигатель на высокой скорости в течение 1-2 секунд.

Включите тормоз, нажав на рычаг (2) вперед. Цепь должна немедленно прекратить.

Если цепь медленно или не останавливается на всех остановках, его необходимо заменить ленту тормоза и барабан сцепления перед повторным использованием пилы.

Чтобы отпустить тормоз должен передвинуть рычаг (2) по направлению к основной рукоятки (4), пока не услышите характерный щелчок.

Перед каждым использованием пилы, проверьте работу тормоза цепи, и является ли заточен цепь. Это очень важно и позволяет ограничить возможный отскок до безопасного уровня.

Если тормоз неисправен, то вам нужно, прежде чем начать работу, чтобы отрегулировать или отремонтировать в авторизованном сервисном центре.

Если двигатель работает на высоких оборотах от того, когда тормозной системе, это приведет к перегреву сцепления пилы. После включения тормоза цепи при работающем двигателе, следует немедленно отпустить рычаг дросселя и дайте двигателю медленное движение.

#### 4.9. Натяжение цепной пилы.

Во время работы пилы пильной цепи расширяется в результате нагрева. Растянутая цепь ослабнет и может быть из направляющей.

Ослабьте крепежные гайки на железной дороге (7).

Проверьте, что схема (11) расположена в пазу стержня (10).

С помощью отвертки затяните правый винт натяжения на цепи до тех пор, пока не достаточно загружены цепь. Осторожно держать направляющую в горизонтальном направлении.

Опять же, проверьте натяжение цепи. Цепь должна иметь возможность быть поднят с верхней части панели на высоту около 3-4 мм.

Затянуть бар гайки (7).

Не должно быть натянута цепь слишком сильна. Регулирование производится в очень нагретую цепи может привести к чрезмерному ужесточению и после охлаждения.

#### 4.10. Работа с бензопилой.

Перед тем как запланированные работы должны быть ознакомлены с точкой содержатся правила безопасного обращения с цепной пилы. Рекомендуется к первому роураzhnyavate резки ненужных кусков дерева. Это поможет вам узнать больше о возможностях пилы.

Следует всегда соблюдать правила техники безопасности.

Бензопила может использоваться только для резки древесины. Не разрешается отрезать ему другие материалы.

Интенсивность вибрации и эффекта отскока отличается в резки различных видов древесины.

Не для использования на пиле, выступающей в качестве рычага для подъема, перемещения или разделения объектов. В случае захвата цепи должно быть выключено, и двигатель бить вырезать щель в пластиковой или деревянной клина, чтобы освободить пилу. Затем подключите пилу и осторожно приступить к резке.

При резке вы не должны быть твердыми давлением пилы. Должно быть только небольшое давление, когда пила работает на педали рычага.

Если во время резки пилы застрял в канавке, ни в коем случае перетаскивании силу. Это может привести к потере контроля над пилой и травме оператора и / или повреждению пилы.

Перед началом работы цепной тормоз не должен быть исключен.

Нажмите на рычаг блокировки дроссельной заслонки (19) и дроссель (18). Перед

стрижкой ждать, пока двигатель не достигнет максимальной скорости.

Во время работы, поддерживать высокую скорость.

Разрешить цепь рубить дрова. Пресс видел только немного вниз.

Для того, чтобы не потерять контроль в конце операции следует прекратить давление пилы.

После завершения вырезать, освободить дроссель (18) и пусть двигатель на холостом ходу.

Перед тем как покинуть отпиливают двигателя.

Поддержание высокой скорости пила резки дерева без чрезмерных потерь и износа деталей.

#### 4.11. Защита отскока.

Под отскоком движение посредством направляющей цепи пилы вверх и / или задней части, которая может произойти, когда цепь пилы с ее передним концом упирается в тему.

Мы должны гарантировать, что обработанный материал надежно закреплен. Для крепления материала зажимов использования.

Включение и во время выполнения должен держать пилу крепко обеими руками.

Когда отскока пилы из-под контроля, и цепь может быть ослаблена.

Неверная заточенная цепь повышает риск отдачи.

никогда не должны быть сокращены на высоте выше плеч.

Следует избегать прорезая передней части автобуса, так как это может привести к внезапной отскока пилы вверх и назад. При работе с цепной пилы должны всегда использовать полное оборудование и соответствующую одежду.

Демонтаж защитных устройств, неправильной эксплуатации, технического обслуживания или ненадлежащего замещения направляющей планки или цепи может привести к повышенному риску причинения вреда здоровью после возможного отскока. Не разрешается проводить какие-либо реконструкции пилы. В случае использования реконструированный самовольно увидел потребитель теряет все права, вытекающие из гарантии. Потеря интереса может быть связано также с использованием пилы по отношению к информации, содержащейся в данной инструкции.

#### 4.12. Резка куски дерева.

При резке куски дерева должны соблюдать безопасность труда и действовать следующим образом:

Убедитесь, что песня материал не может двигаться.

Короткие куски материала, прежде чем начать резки должны быть прикреплены с помощью зажимов.

Вы можете вырезать только дерево или darvesinopodobni материалы.

Перед стрижкой проверьте, что пила не встретите камни или ногти, так как это может привести к отклоняют пилу и повредить цепь.

Избегайте ситуаций, в которых работники видели могли прикоснуться к забору или земли.

При резке ветвей, насколько это возможно битком пилы и не пилите с передней части направляющей.

Обратите внимание на такие препятствия, как выступающие пни, корни, пазов и отверстий в земле, так как они могут стать причиной несчастного случая.

#### 4.13. Валка деревьев.

Вырубка деревьев требует большого опыта. Не выполнять операции, которые недостаточно квалифицированы!

Определить направление падения дерева, учитывая ветер дует, наклон дерева, расположение тяжелых ветвей, степень сложности выполняемой работы после рубки и других подобных обстоятельств.

При очистке зоны вокруг дерева должны оставить достаточно места для вас, чтобы сделать шаг назад во время падения дерева и обратите внимание на устойчивость местности.

Вы должны сначала предсказать и чистые два пути для вас быстрого вывода. Они должны иметь угол около 45° от линии, противоположном предполагаемому направлению

падения дерева. На этих дорогах не должно быть никаких препятствий.

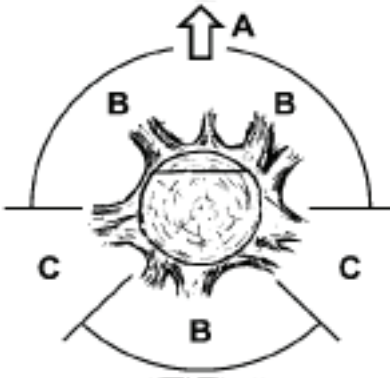

- A. Направление рубки дерева.
- B. Области в опасности.
- C. Раздел для загрузки.

Вырубка производится путем три пропила. Сначала сделайте направляющую секцию, включая верхнюю (2) и нижней секции (1), а затем заканчивает с желанием пропила (3). При правильном размещении этих сокращений может контролировать направление падения.

Сделать первоначальный верхний участок, под углом одной трети диаметра дерева на стороне его падения. Сделайте нижний горизонтальный участок, чтобы соединиться с верхней.

Сделайте пропила по горизонтали с противоположной стороны направляющей и немного выше нижнего конца.

Используйте клинья, чтобы предотвратить зажатый цепная пила.

Дерево стук резанием клин (4) в пропила, а не перебивая его по всей ширине.

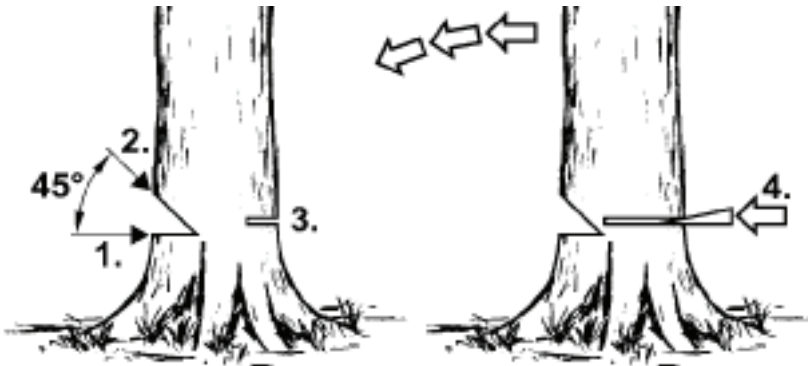

Валка деревьев должны соблюдать все правила техники безопасности и действуйте следующим образом.

Если речь идет о улавливающего цепной пила следует исключить пилу и свободную цепь с помощью клина. Клинья должны быть выполнены из дерева или пластика. Ни в коем случае не допускает применения стальных или железных клиньев.

Падение дерева может быть втянута с ними другие деревья.

Опасная зона равна 2,5 длины поваленного дерева.

Если оператор является новичком или неопытный человек должен рекомендовать не учиться в одиночку, и пройти курс обучения.

Они не должны рубить деревья в следующих случаях:

Если они не могут определить условия в опасной зоне из-за тумана, дождя, снегопада или в сумерках. Если это, безусловно, может определить направление падения дерева

из-за сильных ветров.

#### 4,14. Резка пни.

Зажим поддерживающий шип (9) материал и выполнить резку.

В случае, если вы не смогли закончить разрез несмотря на то, исчерпал возможности перемещения пилы, она должна:

Для того, чтобы вытащить направляющую обратно на некотором расстоянии от обрабатываемого материала (в рабочем резака цепь) и двигаться слегка основную рукоятку (4), поддерживает опорный шип (9) ниже, и завершить резку головки ручки (4) немного вверх.

#### 4.15. Резка упавшее дерево.

Вы всегда должны твердо стоять на земле. Пребывание на поваленных деревьев.

Осторожно упавшее дерево не может быть оплачен.

Следуйте инструкциям, приведенным в инструкции по технике безопасности, чтобы избежать отдачи пилы.

Всегда пилите со стороны, противоположной направлению натяжения в древесине, с тем, чтобы предотвратить застревание пильной цепи в слоте.

Перед началом работы проверьте направление напряжения в дереве, которое позволит сократить, чтобы избежать застревания цепной пилы.

Первое сокращение должно сделать сторону, которая находится под напряжением, чтобы его устранение.

При резке упавшее дерево, вы должны сначала выполнить глубину резания 1/3 его диаметра, затем повернуть древесину и закончить разрез с противоположной стороны.

При разрезании упавшее дерево не должны позволять цепь, чтобы войти в землю под ним. Несоблюдение этого правила может привести к немедленному повреждению цепи.

При резке поваленных деревьев, расположенных на наклонной поверхности оператора всегда должна стоять над деревом.

#### 4.16. Резка дерева с использованием поддержки.

При резке деревьев, опирающихся на твердых носителях, в зависимости от расположения резания всегда следует проводить глубину канавки одной трети диаметра на стороне, где находится напряжение, а затем закончить срезается на стороне.

#### 4.17. Резка и обрезки веток деревьев и кустарников.

Обрезка ветвей поваленных деревьев начинают на дне и по-прежнему в направлении его короны. Меньшие ветви должны быть сокращены одним махом.

Сначала проверьте, какая сторона изогнута ветвь. Затем сделайте начальный надрез на боковой стороне изгиба, вы закончить на противоположной стороне. Будьте осторожны, чтобы не порезать ветви отыгрался.

При резке ветви деревьев всегда должны быть обрезаны сверху вниз позволяет отрезанную ветвь свободного падения на землю. Иногда, однако, возможно, потребуется вырубка ветвей ниже.

Вы должны быть особенно осторожны при резке ветвь, которая находится в напряжении. Эта ветвь может затем перебивая его отскок и ударил оператора.

Вы не должны резали ветви дерева восхождение. Вы не должны стоять на лестницах, платформах, дерева или других подобных предметов, которые могут привести к потере равновесия и контроля над пилой. Не выполнять высоты среза выше плеч. Пила всегда следует держать обеими руками.

### 5. Эксплуатация и техническое обслуживание.

Перед началом чистки, осмотр или ремонт пилы должны убедиться, что двигатель выключен и остыл. Извлеките кабель от свечи зажигания для предотвращения случайного поворота на двигателе.

#### 5.1. Хранение.

Перед тем, как оставить в памяти на срок более одного месяца со пилы должны быть полностью опустели свое топливо.

Пустой бак и включите двигатель и дайте ему поработать, пока топливо не будет исчерпан.

Каждый сезон использовать новое топливо. Не используйте чистящие средства для бака топлива, потому что это может привести к повреждению двигателя.

Следует обратить особое внимание на вентиляционные отверстия в корпусе двигателя, чтобы очистить.

Для очистки пластмассовых компонентов, которые будут использоваться слабый растворитель и губки.

Разрешено проводить только те операции по техническому обслуживанию, описанные в данной инструкции. Все остальные операции могут выполняться только в авторизованном сервисном центре.

Не разрешается проводить какие-либо изменения к пиле.

Когда пила не используется, она должна быть сохранена после очистки на ровной поверхности в сухом месте, недоступном для детей.

Очень важно, чтобы избежать во время хранения сбора шлама из частиц каучука в основных элементах топливной системы - карбюратор, топливный фильтр труба, на которой вступает топливо или бак. Топлива, содержащие этиловый или метиловый спирт может поглощать влагу при хранении приводит к отделению топливной смеси и образованием кислот. Такой бензин может привести к повреждению двигателя.

### 5.2. Воздушный фильтр.

Грязный воздушный фильтр приводит к снижению эффективности работы двигателя внутреннего сгорания и увеличению расхода топлива. Воздушный фильтр должен быть очищен после каждых пяти часов работы пилы.

Очистите крышку воздушного фильтра (16) и область вокруг нее, чтобы не проникнуть грязь в его загрузки в карбюраторе.

Отвинтите крепление (17) крышки воздушного фильтра (16) и снимите его.

Снимите воздушный фильтр.

Промыть воздушный фильтр в мыльной воде, промойте его чистой водой и высушить его.

Установить воздушный фильтр проверки, является ли пазах по краям фильтра вписываться в гребней на верхней части воздушного фильтра (16).

При установке крышку воздушного фильтра (16) проверить, является ли провод свечи зажигания и винты для регулировки карбюратора являются соответствующие места.

Во избежание риска возникновения пожара или образования опасных паров, воздушный фильтр не следует очистить с помощью бензина или других легковоспламеняющихся растворителей.

### 5.3. Охлаждение цилиндра двигателя.

Сбора пыли на оребрением цилиндра может привести к перегреву двигателя. Периодически проверяйте и очищайте ребра охлаждения на цилиндре во время операций технического обслуживания воздушного фильтра.

### 5.4. Направляющая и режущую цепь.

Каждые 5 часов следует проверить состояние шины и цепи.

Переведите переключатель наполнения (3) выключен.

Ослабить и открутить гайки направляющей (7).

Снимите крышку (6) и снимите шину (10) и цепь (11).

Очистить отверстия масла и паз в направляющей (10).

Смазывают переднюю Звездочка бара через отверстие, расположенное в передней части панели. Проверьте состояние цепи (11).

### 5.5. Заточка пильной цепи.

Режущий инструмент следует обратить внимание. Режущие инструменты должны быть острыми и чистыми, что гарантирует безаварийную и безопасную работу. Работая с бензопилой, который неиспользуемого цепь ведет к ускоренному износу цепи, направляющая планка и звездочки привода, и может даже привести к разрыву цепи. Поэтому очень важно своевременно кололи цепь.

Заточка цепи является сложной операцией. Самозаточивающееся цепь требует использования специальных инструментов и навыков. Рекомендуется сдавал работы

квалифицированных специалистов.

#### 5.6. Топливный фильтр.

Отвинтить крышку топливного бака (13).

С помощью проволочного крючка удалить топливный фильтр через отверстие для заливки топлива.

Снимите топливный фильтр и промойте бензином, или заменить его на новый. Установите топливный фильтр обратно в бак м.

Привинтить крышку топливного бака (13).

После демонтажа топливного фильтра с помощью крючка, чтобы поднять конец всасывающего шланга.

При установке топливного фильтра берегитесь, чтобы во всасывающий шланг, чтобы проникнуть в любую грязь.

#### 5.7. Масляный фильтр.

Отвинтить крышку бачка масла (14).

С помощью проволочного крючка снимите масляный фильтр через заливную масла.

Промыть масляный фильтр в бензине или заменить его на новый. Удалите всю грязь из бака.

Установить масляный фильтр в баке.

Привинтить крышку на емкости для масла (14).

Поставив масляный фильтр в баке должен проверить, касается ли он передний правый угол.

#### 5.8. Свеча зажигания.

Для безупречной работы машины необходимо периодически проверять состояние свечи зажигания. Снимите крышку воздушного фильтра (16).

Снимите воздушный фильтр.

Извлеките кабель от свечи зажигания.

С помощью ключевых свечей (в оборудовании) открутить свечу зажигания.

Чистым и отрегулировать расстояние между контактами (0,65 мм), а в случае необходимости, заменить свечу зажигания.

#### 5.9. Другие рекомендации.

Проверьте наличие утечек топлива, ослабленных соединений и поврежденных ключевых частей, особенно звеньев рули и крепления направляющей. Если какой-либо ущерб будет найден, то перед повторным использованием необходимо убедиться, что пила отремонтированы.

Любой вид неисправности должны быть удалены уполномоченным RAIDER службы.



Перед использованием аппарата ознакомьтесь с инструкцией по применению.



Работа с шлем, затычки для ушей и защитные очки.



Внимание! Опасность!



Внимание! Опасность обратного удара. (Recoil).



При работе всегда держите машину обеими руками.



**Upute za uporabu**

Poštovani kupci,

Čestitamo na kupnji stroja od najbrže rastućih brandova električnih i pneumatskih alata - Raider. Uz pravilnu ugradnju i rukovanje, Raider su sigurne i pouzdane strojeve i raditi s njima će vam dati pravi užitek. Radi Vaše udobnosti građena i odlična usluga mreže sa 40 usluga u cijeloj zemlji.

Prije korištenja ovog stroja, molimo pažljivo pročitajte s ovim "uputama za upotrebu".

U interesu vaše sigurnosti i kako bi se osiguralo pravilno korištenje, pažljivo pročitajte ove upute, uključujući i preporuke i upozorenja na njih. Da bi se izbjegle nepotrebne greške i nezgode, važno je da se ove upute ostaju na raspolaganju za buduće potrebe svih koji će koristiti uređaj. Ako prodajete na novog vlasnika da "Upute" mora podnijeti s njom kako bi se omogućilo novi korisnik upoznati s relevantnim sigurnosnim i upute za uporabu.

"Euromaster Import Export" doo je zastupnik proizvođač i vlasnik Raider zaštitnog znaka.

Sjedište tvrtke je c 1231 Sofia, bul "Lomsko shossee" 246, tel +359 700 44 155,  
www.raider.bg; www.euromasterbg.com; e-mail: info@euromasterbg.com.

Od 2006. godine tvrtka je uvela sustav upravljanja kvalitetom ISO 9001: 2008 s opsegom certifikacije: trgovinu, uvoz, izvoz i usluge profesionalnih i hobi električni, pneumatski i mehaničkih alata i opće hardver. Certifikat je izdan od strane Moody međunarodni certifikat Ltd., Engleska.

**Tehnički Podaci**

parametar	jedinica	vrijednost
Model	-	RDP-GCS18
Motor	-	Jedan cilindar, benzin, dvotaktni, zrakom hlađeni
Kapacitet cilindra	cm <sup>3</sup>	25.4
Snaga	kW	0.9
Svjećica	-	Champion RCJ7Y, NGK BPMR7A или NHSP LD L8RTF
Besposlen	min <sup>-1</sup>	3 200
Maksimalna brzina	min <sup>-1</sup>	9 000
Volumen spremnika za gorivo	ml	230
Ulje za lanac	-	SAE 10W30
Obujam spremnika za naftu kruga	ml	160
Sastav smjese goriva (osobito dvotaktni ulje za zrakom hlađenih motora i benzin)	-	1:25 (1L goriva - 40ml ulja)
Korak lanca	Inch	3/8"
Debljina od najboljih karika u lancu	Inch	0.058"
Zupčanik	-	6T x 3/8"
Duljina rezanje vodilice 305 mm (12 ")	mm	265

parametar	jedinica	vrijednost
Mogu se koristiti ekvivalentna razina vibracija (ahveq) prednja / stražnja ručka	m/s <sup>2</sup>	9.0
Razina zvučnog tlaka LpA	dB(A)	100
Razina zvučne snage LWA	dB(A)	112
Težina stroja s praznim spremnikom bez lanca i vodilice	kg	3.3

**Značajke proizvoda:**

1. Upute za upotrebu.
2. poluga kočnice.
3. Off uključite kontakt.
4. Stražnja ručka.
5. sigurnosni poklopac.
6. sigurnosni poklopac.
7. Učvršćivanje matice vodilice.
8. Lanac hvatač. Njezin je cilj da se smanji rizik desnu ruku operatera biti hit lancem koji je razbijen ili iskliznuti iz vodilice tijekom rezanja.
9. češalj ležaj šiljci.
10. Vodič željeznicom.
11. lanac.
12. Prednja ručka.
13. Poklopac spremnika goriva.
14. Spremnik kapa ulje za podmazivanje lanca.
15. Ručka startera.
16. Klima poklopac filtra.
17. Plastični "krilo matice" za poklopac filtera zraka.
18. Ručica gasa.
19. Lock polugu gasa.
20. Cover lim.

**1. Sigurnosna pravila.****1.1. Siguran rad benzinskih pila.****Upozorenje!**

Osobe koji nisu upoznati s tekstom nastave nije dozvoljeno koristiti motornu pilu.

Lančane pile mogu se koristiti samo za rezanje drva.

Korisnik preuzima cjelokupni rizik u slučaju uporabe pile za druge namjene shvatio da to može biti opasno.

Proizvođač ne odgovara za štetu koja je nastala zlouporabe motornom pilom.

**1.2. Radno mjesto.**

Radno mjesto treba održavati red i osigurati dobro osvjetljenje.

Zatrpan i loša rasvjeta može dovesti do nesreće, posebno u korištenju motorne pile.

Nemojte dopustiti djeci i prolaznike na radnom mjestu.

Operator nepažnja može dovesti do gubitka kontrole nad strojem.

**1.3. Osobna sigurnost.**

Morate koristiti osobnu zaštitnu opremu. Kombinezoni, zaštitne naočale, zaštitne cipele, zaštitnu kacigu, štيتnike za uši i kožne rukavice. Korištenje pod određenim uvjetima, zaštitna oprema smanjuje rizik od ozljeda.

Ne precjenjujte svoje sposobnosti. Imate sve vrijeme ostati stabilan i zadržati ravnotežu. To olakšava nadzor nad pilom u neočekivanim situacijama.

Nije dopušteno nošenje široku odjeću ili vise nakit. Kosa, odjeća i rukavice mora biti

udaljena od pokretnih dijelova. Besplatno vješanje odjeće, nakita i kose može se zaplesti u pokretne dijelove.

#### 1.4. Prijevoz i skladištenje.

Noseći pilu treba rezati motor, staviti kućište za rezanje lanca i uključuju kočnicu lanca. Portanje uključen nezaštićeni pile može dovesti do ozljeda.

Pila se mora provesti, a drži na prednjem rukohvatu. Imajući vidio na drugim mjestima nije sigurno i može uzrokovati ozljede ..

Pila bi trebao biti pod kontrolom. Provjeriti pričvršćivanje pomičnih elemenata, ako ne i oštećene dijelove. U slučaju da se nalaze oštećeni, moraju se ukloniti prije korištenja pile. Nepravilno način održavanja stroja može biti uzrok mnogih nesreća.

Rezanje lanac mora biti čista i oštre rubove rezanja. Redovna oštrenje lanca smanjuje rizik od uklještenja i olakšati rad.

#### 1.5. Rad i održavanje.

Mora povremeno provjeriti ispravno funkcioniranje kočnice lanca. Nepouzdan kočnica ne može dovesti do odsijecanje kruga u opasnim situacijama.

#### 1.6. Sigurnost.

1.6.1. Zatim, osim motora pile mora sadržavati kočnicu lanca.

1.6.2. Budite posebno oprezni na kraju rezanja. U nedostatku otpora, što je radio materijali vidio slapove po inerciji i može uzrokovati ozljede.

1.6.3. U stalnom pogonu operater može osjećati trnce u prstima ili rukama. To se mora zaustaviti rad i stvaranje neophodnih ostalo, kao i umrtvljene rukama ne može upravljati dobro vidio.

1.6.4. Na pojavu znakova umora treba odmah prekinuti.

1.6.5. Tank vidio gorivo samo off i hladnog motora, jer postoji opasnost od izlivanja i spaljivanje goriva iz vrućih dijelova stroja.

1.6.6. U slučaju curenja goriva ili propuštanja se pokazalo da su pile, jer postoji opasnost od požara.

1.6.7. Tijekom rada vidio puno topline i trebaju biti posebno oprezni da ne dirati golim rukama vrućim dijelovima.

1.6.8. Pila se može servisirati samo jedna osoba. Sve druge osobe mora se držati podalje od zone motornom pilom. To se osobito odnosi na djecu i životinje.

1.6.9. Ugradnja rezanje lančane pile ne bi trebali oslanjati na materijal namijenjen preradi, da ništa dirati. To mora biti slobodan do željene brzine stroja.

1.6.10. Tijekom rada, držite čvrsto pilu s obje ruke na obje ručke. To je siguran.

1.6.11. Pila ne bi trebao biti korišten od strane djece i adolescenata. Pila se može koristiti samo odrasle osobe koje znaju kako raditi s njim. Motorna pila treba dostaviti zajedno s uputama za uslugu.

1.6.12. Prije početka rada mora biti izvan kočnice lanca (preuzimanje ručicu prema sebi). Ona obavlja ulogu sigurnosne barijere ruku.

1.6.13. Motorna pila se oduzima od obrađenog materijala samo se kreće lanac.

6.1.14. Kada rezanje "piljene" drva i / ili tanke grane koristiti stup ( "dupe"). Nemojte rezati nekoliko ploče istovremeno staviti jedan nad drugim, kao i materijal koji je zadržan od strane druge osobe ili podržan od strane stopala. Ovo je izuzetno opasno!

6.1.15. Čvrsto pričvrstiti najduži obrađenih stavki.

6.1.16. U nagnut teren štand s pogledom na padini tijekom rezanja.

6.1.17. Kada rezanje po cijeloj širini uvijek koristite vijke za podršku kao podrška.

6.1.18. Ako je nemoguće izvesti rezanje od jednom, opoziva vidio, a leđa, pomaknite pilu graditi na drugu klasu i dalje rezanje, lagano podizanje stražnjih ručku.

6.1.19. U horizontalnom rez bi trebao biti nagnuti što bliže do 90 ° u odnosu na materijal. Takav rad zahtijeva oprez.

6.1.20. U uklještenja lanca za vrijeme rezanja na vrhu lanca mogu se pojaviti oporavak

prema korisniku. Stoga bi trebao smanjiti korištenjem dno lanca, jer tada na zarobljavanje lanac oporavak će se pojaviti u smjeru vašeg tijela.

6.1.21. Budite osobito oprezni pri rezanju je cijepanje drva. Iskrojene komadi drva može biti bačen u bilo kojem smjeru i uzrokovati ozljede!

6.1.22. Rezanje stabala treba biti izvedena od strane osposobljenih osoba. Nekontrolirano pad rez grane stabla nosi opasnost od ozljeda!

6.1.23. Nije dopušteno rezati prednji dio autobusa. To će izazvati snažnu trzaja.

6.1.24. Obratite posebnu pozornost na granama koje su vješanje. Ne smije se rezati s donje, slobodnih visećih grana.

6.1.25. Uvijek ostati na uzdužnoj liniji namjeravanog smjera pada stabla koja je smanjila.

6.1.26. Prilikom sječe stabla, postoji opasnost od pucanja i pada grana ili stabla u blizini. Te bi trebao biti posebno oprezni jer postoji opasnost od ozljeda.

6.1.27. Na padinama uvijek stajati više od obrađenog materijala i nikad niže.

6.1.28. Čuvajte drveće valjanje u svom smjeru. Bounces daleko!

6.1.29. Pila radnik može biti plaćeni kada je prednji dio vodilice dodiruje materijal se obrađuje. U tom slučaju, pila može naglo odskočiti prema operatora (opasnost od tjelesnih ozljeda!).

6.1.30. Nije za uporabu pile na visini iznad ramena ili kada stoji na stablu, ljestve, skele i više.

6.1.31. Izbjegavajte dodirivanje šal. Vrući ispušni lonac mogao izazvati ozbiljne opekline.

1.7. Da bi se izbjegla "trzaja" (Skok) pila treba pridržavajte se sljedećih smjernica.

1.7.1. Nikada nemojte paliti ili obaviti rezanje s prednje vodilice lanca!

1.7.2. Uvijek početi rezanje već se okrenuo i vidio lanac kreće s odgovarajućom brzinom!

1.7.3. Provjerite da li je rezni lanac dobro naoštren.

1.7.4. Vi nikada ne bi trebao smanjiti više od jedne grane na vrijeme. Tijekom rezanja obratiti pažnju na susjedne grane. Kada rezanje stabla cijela širina trebaju imati na umu debela obližnjih stabala.

2. Funkcionalni opis i namjena benzinske motorne pile.

Benzinska motorna pila je ručno vođene strojeve. Pokreće jedan cilindar dvotaktnog benzinskog motora s unutarnjim izgaranjem i klima hlađenje. Dizajniran za rad u kućnom vrtu, sijekući stabla, podrezivanje grana, rezanje drva i za druge poslove koji se odnose na rezanje drva. To benzin motorna pila je uređaj namijenjen isključivo za amatersku upotrebu.

Nije za uporabu uređaja za aktivnosti koje nisu namijenjene!

3. Priprema za rad.

3.1. Noseći motornu pilu.

Nosi se lanac uvijek vidio s navlakom preko lanca i vodilice. Ako je potrebno obaviti nekoliko uzastopnih rezanje operacija, to je vidio između ove operacije treba isključiti pomoću prekidača na paljenje.

3.2. Ugradnja vodilice i lanca vidio.

Za podešavanje napetosti lanca služi matice vijka s pin koja ulazi definicije otvaranja vodilice. To je posebno važno kada instalirate autobus je pin matica uči u rupu u autobusu.

Uz rotacije vijka (za opuštenu fiksiranje tračnice orah) pin pomiče prema naprijed ili natrag, odnosno, i lanac olabavi ili steže.

Kočnica se mora isključiti. Povucite ručicu kočnice prema prednjoj ručki. poluga kočnice (2) mora biti smješten u gornjem dijelu (okomitom) položaju.

Otpustite pričvrstne matice na traci (7) i uklonite zaštitni poklopac (6) spojke.

Stavite lanac (11) na zupčaniku nalazi iznad priključka.

Staviti lim (10) na šipki. Postavite ga što bliže zupčaniku.

Stavite lanac (11) na vodećim prednji i autobusa, pazeći vodeći Karike lanca za ulazak u kanal autobus.

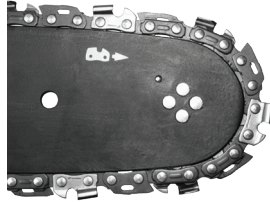

Pomaknite lim (10) daleko je od zupčanika, tako da su elementi za vođenje lanca se nalaze u utor vodilice.

Provjerite je li igla matice vijka za podešavanje za zatezanje lanca je donji otvor tračnice (10). Stavite poklopac (6) mjesto i zategnite matice malo na vodilici (7).

Stretch pilu za rezanje kroz puž zatezanja lanca. Lanac je pravilno umetnut, kada se može podići od 3 do 4 mm u sredini vodilice. Mjerenje se vrši kad je bar je horizontalna.

Stegnite matice (7) drži prednji dio vodilice.

Prije ugradnje vodilice i rezanje lanca, te bi trebao provjeriti ispravnost pozicioniranje lopatica lanca (pravilan položaj kruga na autobusu koji je prikazan u ispred autobusa). Nosite rukavice prilikom provjere i ugradnja lanca kako bi se spriječile ozljede od oštih rubova rezanja.

Kada nova motorna pila treba vremena oko 5 minuta da se zagrije. U tom razdoblju je vrlo važno podmazivanje lanca. Nakon zagrijavanja provjerite napetost lanca i ako je potrebno ispraviti.

Vrlo često treba provjeriti i prilagoditi svoju napetost kao labav lanac može lako otpasti autobus brže istroši ili dovodi do brzog trošenja vodilice.

### 3.3. Tank vidio ulje.

Spremnik za ulje nove pile je prazna. Dakle, prije nego je prva namjena je napuniti spremnik s uljem.

Odvijte poklopac spremnika za ulje za podmazivanje lanca (14).

Ulijte maksimalnih 160 ml ulja (paziti da ne padne u spremnik nikakve štetne tvari).

Vijak kapu na spremniku ulja (14).

Vi ne bi trebali koristiti druge ruke ili oporabiti ulje, jer to može dovesti do oštećenja pumpe za ulje. Koristite ulje SAE 10W / 30 tijekom cijele godine. U ljeto SAE 30W / 40, a zimi SAE 20W / 30.

### 3.4. Punjenje spremnika s gorivom.

Kad benzinskoj pridržavajte se sljedećih pravila:

Motor se ne bi trebali biti uključeni.

To se ne smije dopustiti prolili gorivo.

Mix benzin (bezolovni 95 oktana) s kvalitetnom ulju za dvotaktne benzinske motore s brzim pomicanjem hlađenje zraka sljedećem omjeru.

Preporučeni omjeri smjese goriva.

U prvih 20 sati je bolje omjer benzina za dvotaktne ulje je 25: 1 (jedna litra benzina dodati 40ml posebno visoke kvalitete ulja za dvotaktne benzinske motore s brzim hlađenju zraka).

Odvijte kapicu spremnika za gorivo (13). Ulijte unaprijed pripremljene smjese goriva (najviše 230 ml). Vijak poklopca spremnika za gorivo (13).

Većina problema s dvotaktnim motorima s unutarnjim izgaranjem su spojeni na goriva. Morate biti oprezni da ne koristite ulje za četverotaktnih motora.

## 4. Rad i postavke.

### 4.1. Okretanje motora.

Tijekom rada, trebali držati motornu pilu s obje ruke.

Provjerite jesu li spremnici ispunjeni goriva i ulja.

Provjerite je li ručica kočnice (2) je u isključenom položaju (ručica mora biti premještena na prednjoj ručki).

Pomaknite prekidač kontakt (3) uključiti.

Postavite pilu na ravnu vodoravnu površinu zemlje.

Držeći pilu čvrsto leži na tlu. Postolje s ruke na desnom nogom na stražnjoj ručki. Izvucite lagano odmaknuti starter u potpunosti, uhvatite ga prikladnim za rukovanje (15). Zahvaljujući sustavu EasyOn, pružajući jednostavan početak, glatko i ravnomjerno ubrzava motor.

Zatim pritisnite bravu za paljenje (19) ručice gasa. Zatim kliknite sa svojim kažiprstom nježno ručicu gasa (18). Choke će se automatski vratiti.

Neka toplo motora laganim pritiskom na ručicu gasa (18).

Ako se motor ne pokrene nakon prvog pokušaja, preuzeti polugu čoka polovicu i opet povući startera ručku.

To ne bi trebao pokrenuti motor kad drži pilu rukom. Tijekom pile paljenja treba biti odmoran na terenu i biti sigurno održati. Trebali bi provjeriti da li je lanac može slobodno okretati bez dodirivanja drugih objekata. Ne smije se rezati bilo kakve materijale gdje se povukao čok.

4.2. Isključivanjem motora.

Otpustite ručicu gasa (18) kako bi se omogućilo da motor radi nekoliko minuta u praznom hodu.

Pomaknite prekidač na paljenje (3) u položaj (stop).

4.3. Provjera podmazivanje lanca.

Prije rezanja, provjerite podmazivanje lanca i razinu ulja u spremniku. Okrenite pilu držeći ga iznad zemlje preko svijetloj pozadini. Ako vidite povećanje znakove ulja, to znači da je funkcija podmazivanje lanca ispravno. Ako nema tragova ili ako su minimalni, možete podesiti količinu ulja za podmazivanje lanca pomoću vijaka. Ako je propis nije dao rezultate treba očistiti stazu ulja iz rezervoara u lancu. Ako to ne uspije, obratite se servisu.

Ovo podešavanje se vrši na off pile i sljedeće potrebne mjere opreza u svakom slučaju ne dopustiti da se autobus za dodiruju tlo. To je sigurno zadržati minimalnu udaljenost od 20 cm od tla.

Tijekom rada, količina ulja u spremniku ne smije nikada biti ispod minimalne razine "MIN".

Ulijte ulje na poziciji "MAX".

Kada rezanje suhog i tvrdog drva i korištenje cijelog radnog dužine autobusnog podešavanje vijka mora biti postavljena na "MAX".

Kada rezanje mekana, vlažna drva ili djelomična uporaba radne duljine autobusu može smanjiti iznos iskorištenog ulja okretanjem vijka za podešavanje u smjeru položaja "MIN".

Ovisno o temperaturi okoline i određeno polovnih ulja može biti izrađen od strane pile 15 do 40 minuta na jednom punjenju rezervoara ulja (volumen spremnika 160 ml).

Spremnik ulja trebao bi biti gotovo prazna u isto vrijeme kada je prazna spremnika za gorivo. Kada ulijevanja goriva ne zaboravite učitati i spremnik za ulje.

4.4. Lubrikanti se koristi za podmazivanje lanca.

Trajnost lanca i vodilice lanca uvelike ovisi o kvaliteti proveo lubrikanta. Mora se koristiti isključivo maziva za motorne pile.

Nemojte koristiti druge ruke ili oporabiti ulje za podmazivanje lanca pile.

4.5. Vodilica kruga.

Vodilicom lanca (10) izložena je osobito intenzivno trošenje prednje i na dnu. Kako bi se spriječilo jednostrano abrazije zbog trenja, preporučuje se da se na svaki oštrenje lanca za rješavanje autobus. U isto vrijeme treba očistiti žlijeb u baru i otvoriti ulje. Da utora traka ima pravokutni oblik. Provjerite padobran o stupnju istrošenosti. Ugriz linija za vodilice i vanjske površine lanca zuba. Primijetite li jaz između njih, to znači da je padobran bio u krivu. Inače, autobus je vjerojatno istrošena i mora se zamijeniti.

4.6. Pero.

Zupčanik je element koji je posebno podložni trošenju. Treba napomenuti vidljive znakove trošenja na zubima od lančanika, to se mora promijeniti. Istrošeni zupčanik dodatno skraćuje trajnost lanca pile. Lančanik treba mijenjati od strane ovlaštenog servisnog centra.

Izbjegavajte dodirivanje šal. Vrući ispušni lonac može uzrokovati ozbiljne opekline.

#### 4.7. Lanac kočnica.

Benzinska motorna pila je opremljen automatskom kočnicom koja zaustavlja kretanje lanca u slučaju da dovodi do povratnog udarca tijekom rezanja. Kočnica se automatski pomoću inercije mehanizam. Kočnica lanca može se aktivirati ručno pomicanjem poluge (2) u smjeru vodilice (10). Kočnica se aktivira u roku od 0,12 sekundi.

#### 4.8. Provjera kočnica.

Prije svake uporabe pile treba provjeriti rad kočnice.

Stavi radnik vidio zemlju i okrenite motor pri visokim brzinama za 1-2 sekundi.

Okrenite kočnicu guranjem poluge (2) naprijed. Lanac se mora odmah zaustaviti.

Ako lanac sporo ili ne zaustavlja na svim stajalištima, mora ga zamijeniti kasete kočnice i bubanj kvačila prije ponovne uporabe pile.

Da bi se kočnica mora pokretati polugu (2) prema glavnoj ručki (4) sve dok ne čujete karakterističan klik.

Prije svake upotrebe pile, provjerite rad kočnice lanca, te da li je lanac naoštren. To je vrlo važno i omogućuje da se ograniči mogući skok na sigurnu razinu.

Ako je kočnica je neispravan, trebate prije početka rada treba prilagoditi ili popraviti u ovlaštenom servisu.

Ako motor radi pri velikoj brzini uključuje kada kočnice krug, to će dovesti do pregrijavanja spojke pile. Nakon što je lančana kočnica aktivira kad motor radi, odmah treba otpustiti ručicu gasa i neka motoru usporeno.

#### 4.9. Zatezanje motornu pilu.

Tijekom rada za rezanje lanca pile produžava kao posljedica zagrijavanja. Rastegnut lanac opušta, a može biti iz vodilice.

Otpustite pričvrzne matice na ogradu (7).

Provjerite je li strujni krug (11) nalazi se u utoru trake (10).

Koristite odvijač zategnuti pravu zatezanje vijka na lancu dok lanac nije dovoljno napunjen. Pažljivo čuvati lim vodoravno.

Opet, provjerite napetost lanca. Lanac bi trebao biti u mogućnosti da se podiže s vrha bar do visine od oko 3-4 mm.

Stegnite bar matice (7).

Ne smije se zategnuti lanac prejak. Propis je napravio u vrlo zagrijanoj krug može dovesti do pretjeranog stezanja i nakon hlađenja.

#### 4.10. Rad s motornom pilom.

Prije nego što je planirano radovi bi trebali biti upoznati s točkom sadržana pravila za sigurno rukovanje motornom pilom. Preporučuje se da se prvog pouprazhnyavate rezanje nepotrebnih komada drveta. To će vam pomoći da naučite više o mogućnostima pile.

Uvijek treba promatrati sigurnosnih pravila.

Motorna pila može se koristiti samo za rezanje drva. Nije dopušteno da ga izrezati druge materijale.

Intenzitet vibracija i učinak oporavka razlikuje se u rezanje raznih vrsta drveta.

Nije za uporabu na motornom pilom koja služi kao poluga za dizanje, premještanje ili cijepanje objekata. U slučaju zarobljavanja kruga mora biti isključen i motor pobijediti rez prerez u plastičnim ili drvenim klinom kako bi oslobodili pilu. Zatim spojite pilu i pažljivo prijedite na rezanje.

Kada rezanje ne mora biti čvrsta tlak pila. Bi trebao biti samo mali pritisak kada je pila radi na poluge pedala.

Ako se tijekom rezanja pilom zapela u utoru, u kom slučaju ne bi trebalo povući snage. To može dovesti do gubitka kontrole nad pilom i ozljede operatera i / ili oštećenja pile.

Prije početka rada ne treba isključiti lanac kočnice.

Pritisnite polugu gasa (19) i gas (18). Prije rezanja pričekajte dok se motor ne dostigne maksimalnu brzinu.

Tijekom rada, održavati visoke brzine.

Neka pila za rezanje drva. Press vidjela samo malo dolje.

Kako se ne bi izgubili kontrolu na kraju rada treba zaustaviti pritiskom na pilu.

Nakon završetka rez, otpustite gas (18) i neka u praznom hodu motora.

Prije napuštanja otpiliti motora.

Održavanje visoke brzine pila za rezanje drva bez pretjeranog gubitka i trošenje dijelova.

#### 4.11. Zaštita oporavak.

Pod skok pokret sredstva vodicom za lanac gore pile i / ili leđima, što se može dogoditi kada je pila sa svojim prednjim krajem naslanja na temu.

Moramo osigurati da lijeći materijal čvrsto spojen. Za pričvršćivanje materijalnih korištenja stezaljke.

Uključivanje i izvođenja treba držati pilu čvrsto s obje ruke.

Kada skok pila je izvan kontrole, a lanac se mogu otpustiti.

Neispravno naoštren lancu povećava rizik od povratnog trzaja.

Ne bi smjelo biti izrezati na visini većoj od ramena.

Trebalo bi se izbjeglo rezanje kroz ispred autobusa, jer to može izazvati nagli skok pilu prema natrag i prema gore. U radu s motornom pilom uvijek treba koristiti punu opremu i prikladnu odjeću.

Rastavljanje zaštitnih uređaja, nepravilnog usluge, održavanja ili nepravilnog zamjena vodicice ili lanca može dovesti do povećanog rizika od fizičke ozljede nakon mogućeg oporavka. Ne treba omogućiti provesti bilo rekonstrukciju pile. U slučaju korištenja obnovljenu namjerno vidio potrošača gubi sva prava koja proizlaze iz jamstva. Gubitak interesa mogu se također zbog uporabe pile od podataka sadržanih u ovom naredbom.

#### 4.12. Rezanje komada drveta.

Kada rezanje komada drveta mora poštivati sigurnost rada i da djeluje na sljedeći način:

Provjerite je pjesma materijal ne može pomaknuti.

Kratki komadi materijala prije nego što počnete rezanje mora biti pričvršćen spojnicama.

Možete samo rezati drvo ili darvesinopodobni materijala.

Prije rezanja provjeriti da je pila neće naići na kamenje ili nokte, jer to može dovesti do skrenuti pilu i oštetiti sklop.

Izbjegavajte situacije u kojima su radnici vidio mogao dotaknuti ogradu ili tlo.

Kada rezanje grane što je više moguće klin pile i pokušajte da ne rezati sa prednje vodicice.

Obratite pažnju na prepreke, kao što su izbočena panjevima, korijenje, utore i rupe u tlu, kao što može biti uzrok nesreće.

#### 4.13. Rezanje stabala.

Obaranje stabala zahtijeva veliko iskustvo. Ne izvodite operacije koje su nedovoljno kvalificirani!

Odrediti smjer pada stabla, s obzirom na vjetar puše, nagib drveta, mjesto teških grana, stupanj težine obavljenog posla nakon sječe i drugih sličnih okolnosti.

Prilikom čišćenja područja oko stabla treba ostaviti dovoljno prostora za vas da se korak natrag tijekom pada stabla i na umu stabilnost terena.

Prvo morate predvidjeti i čiste dva načina Brzi povlačenja. Oni moraju imati kut od oko 45 ° od linije nasuprot namjeravanog smjera pada stabla. Na ovim cestama se ne bi trebalo biti nikakvih prepreka.



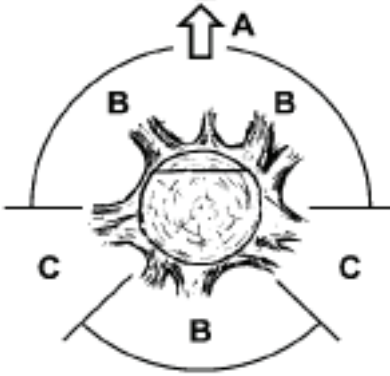

- A. Smjer obaranja stabla.  
 B. Područja u opasnosti.  
 C. Sekcija za preuzimanje.

Sječa se obavlja tako što tri rezove. Prvo napravite vodič odjeljak uključuje gornji (2) i donji (1) dijelu, a zatim završava rez želja Obaranje (3). Do ispravno postavljanje tih rezova može kontrolirati smjer padanja.

Provjerite početnu gornji dio, pod kutom od jedne trećine promjera stabla na strani njegova pada. Provjerite donji horizontalni presjek da se sjedini s vrha.

Obarajući rez vodoravno na suprotnoj strani vodiča i nešto veći od donjeg kraja.

Koristite klinove kako bi se spriječilo klinču motornom pilom.

Tree kuca rezanjem klin (4) u sječe rezati nego ga rezanje po cijeloj širini.

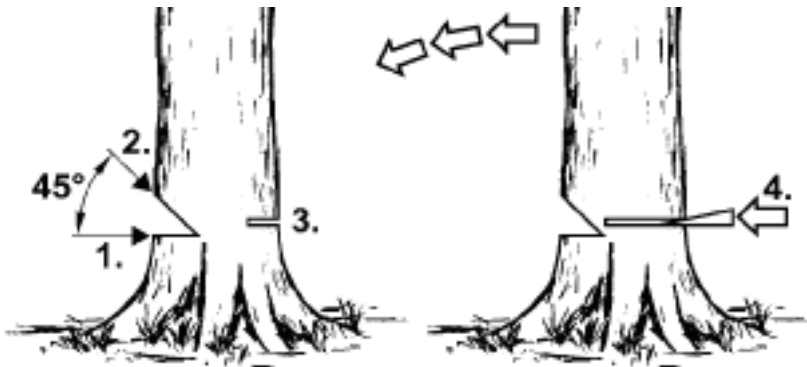

Rezanje stabala treba biti u skladu sa svim sigurnosnim pravilima i nastavite kako slijedi.

Ako je u pitanju klopka motornom pilom treba isključiti pilu i besplatan lanac pomoću klina. Klinovi treba biti izrađena od drveta ili plastike. Ni u kojem slučaju ovlašćuje korištenje čeličnim ili željeznim klinovima.

Padaju stabla se može povući s njima ostala stabla.

Opasnost zona jednak 2,5 duljine pali drvo.

Ako je operator je početnik ili neiskusna osoba se savjetuje da ne uče sama, i proći tečaj.

Oni ne bi trebali smanjiti stabala u sljedećim slučajevima:

Ako oni ne mogu definirati uvjete u opasnoj zoni zbog magle, kiše, snijega ili sumrak. Ako to svakako može odrediti smjer pada stabla zbog jakih vjetrova.

#### 4.14. Rezanje panjeva.

Stezaljka za podršku šiljak (9) materijal i izvođenje rezanje.

U slučaju da nije mogao završiti rez bez obzira što je iscrpila mogućnosti pomicanja pilu, mora:

Izvaditi lim natrag određenoj udaljenosti od materijala koji se obrađuje (u radu rezni lanac) i premjestiti lagano glavnu ručicu (4), podržava ležaja šiljak (9) u nastavku i dovršiti rezanje ručku glave (4) lagano.

#### 4.15. Rezanje palo stablo.

Uvijek biste trebali stajati čvrsto na zemlji. Ostanite na posjećenih stabala.

Čuvajte se pale stablo ne može platiti.

Slijedite upute u uputama o sigurnosti, kako bi se izbjeglo proviziju od pile.

Uvijek završite rezanje sa strane suprotnog smjera napetosti u drvu, kako bi se spriječilo zapinje vidio lanac u utor.

Prije početka rada provjeriti smjer napetosti u stablo, koje će se smanjiti kako bi se izbjeglo dobivanje zaglavi motornu pilu.

Prvi rez treba učiniti zemlju koja je pod naponom, kako je njegova eliminacija.

Kada rezanje pale stablo, prvo morate izvesti dubinu rezanja od 1/3 promjera, zatim drvo i završiti rez sa suprotne strane.

Kada rezanje palo stablo ne bi trebalo dopustiti da se lanac za ulazak u zemlju ispod njega. Ako to ne učinite može doći do neposredne štete na krug.

Kada rezanje sječi stabala koji se nalaze na kosi površine operator mora uvijek stajati iznad stabla.

#### 4.16. Rezanje drva uz korištenje potpore.

Kada rezanje stabala odmaraju na čvrstim podlogama, ovisno o položaju rezanja uvijek treba provoditi dubinu utora od jedne trećine promjera na strani gdje je napon, a zatim završite izrezati na strani.

#### 4.17. Rezanje i obrezivanje grana drveća i grmlja.

Rezidba grana srušenim stablima početi na dnu i nastaviti u smjeru njegove krune. Manje grane treba rezati u jednom naletu.

Prva prijava na kojoj strani je savijena grana. Tada bi početni rez na strani zavoja, možete završiti na suprotnoj strani. Budite oprezni da ne rezati granu obilo o glavu.

Kada rezanje grane stabla uvijek treba rezati od vrha do dna dozvoljava prekinuli grane na slobodnom padu na tlo. Ponekad, međutim, svibanj vam je potrebno rezanje grana u nastavku.

Morate biti posebno pažljivi prilikom rezanja grana koja je u napetosti. Ova grana može ga onda rezanje odskakati i pogodio operatora.

Vi ne bi trebali smanjiti grane penjanje na drvo. Ne mora stajati na ljestvama, platformi, drveta ili drugih sličnih stvari koje bi mogle dovesti do gubitka ravnoteže i kontrole pile. Ne izvrši smanjenje visine iznad ramena. Pila uvijek treba održati s obje ruke.

#### 5. Rad i održavanje.

Prije početka čišćenja, pregleda ili popravak pile trebali bi bili sigurni da je motor isključen, a ne ohladi. Uklonite kabel od svjećice kako bi se spriječilo slučajno upalite motor.

##### 5.1. Skladištenje.

Prije nego što je napustio u skladištu za razdoblje duže od mjesec dana od pile moraju biti u potpunosti isprazniti svoje gorivo.

Ispraznite spremnik i upalite motor i pustite ga da radi sve dok se gorivo ne iscrpi.

Svaka sezona koristiti novi goriva. Nemojte koristiti sredstva za čišćenje za spremnik goriva, jer to može dovesti do oštećenja motora.

Potrebno je obratiti posebnu pozornost na otvore u kućištu motora za čišćenje.

Za čišćenje plastični dijelovi koji će se koristiti slabo otapalo i spužvu.

Obavljaju se samo one radove održavanja koji su opisani u ovoj uputi. Svi ostali poslovi mogu se obavljati samo ovlaštenim servisni centar.

Ne mogu dopustiti da se od bilo kakvih promjena na pile.

Kada se ne koristi pilu, ona mora biti pohranjena nakon čišćenja na ravnu površinu na suhom mjestu nedostupnom djeci.

To je vrlo važno kako bi se izbjeglo za vrijeme skladištenja prikupljanje mulja iz čestica gume u osnovnim elementima sustava za gorivo - karburator, filter goriva cijev na kojoj stupanja goriva ili spremnik. Goriva koja sadrže etil ili metil alkohol može apsorbirati vlagu tijekom skladištenja dolazi do razdvajanja smjese goriva i formiranje kiseline. Takav benzin

može dovesti do oštećenja motora.

#### 5.2. Filtar za zrak.

Priljavi filtari zraka uzrokuju smanjenje učinkovitosti motora s unutarnjim izgaranjem i povećanje potrošnje goriva. Zračni filtari treba čistiti nakon svakih pet sati rada pile.

Očistite poklopac filtera zraka (16) i područje oko njega ne prodiru prljavštinu u svojoj download u karburator.

Odvijte privitak (17) poklopac filtera zraka (16) i izvadite ga.

Uklonite filtari za zrak.

Operite filter zraka u sapunici, isperite ga čistom vodom i osušite.

Instalirajte filter zraka provjerava da li su utori na rubovima filtera dobro uklapaju u brazde na vrhu zračnog filtera (16).

Prilikom instalacije poklopac filtera zraka (16) provjeriti je li svječice i vijci za podešavanje rasplinjača su odgovarajućim mjestima.

Kako bi se izbjegao rizik od požara ili stvaranja opasnih para, filter zraka ne treba čistiti benzin ili druge zapaljive otapala.

#### 5.3. Hlađenje cilindar motora.

Prašina skuplja na rebra cilindra može uzrokovati pregrijavanje motora. Povremeno provjerite i očistite rebra za hlađenje na cilindru tijekom održavanja u filter za zrak.

#### 5.4. Vodilica i lanac.

svakih 5 sati trebao provjeriti stanje lanca i vodilice.

Pomaknite prekidač za punjenje (3) off.

Popustiti i odvrnuti matice vodilice (7).

Uklonite pokrov (6) i izvadite autobus (10) i lanac (11).

Očistite naftne rupe i utor na vodilici (10).

Podmažite prednji lančanik bara kroz otvor koji se nalazi u prednjem dijelu bara. Provjerite stanje kruga (11).

#### 5.5. Oštrenje pile.

Alati za rezanje treba posvetiti pažnju. Alati za rezanje treba biti oštari i čisti, što jamči nesmetani i siguran rad. Rad s motornom pilom koji izgubljenog lanca što dovodi do ubrzanog trošenja lanca, vodilice i pogonskog lančanika, a može čak dovesti do prekida lanac. Stoga je vrlo važno odmah ubolo lanca.

Oštrenje lanca je složena operacija. Self-oštrenje lanca zahtijeva upotrebu posebnih alata i vještina. Preporučena predao rad stručne osobe.

#### 5.6. Filter za gorivo.

Odvijte kapicu spremnika za gorivo (13).

Pomoću žica kuka izvadite filter goriva kroz otvor za ulijevanje goriva.

Uklonite filtari za gorivo i oprati benzinom, ili ga zamijeniti s novim. Ugradite filter goriva natrag u spremnik m.

Vijak poklopca spremnika za gorivo (13).

Nakon demontaže filter goriva pomoću kuka za podizanje kraj usisnog crijeva.

Prilikom ugradnje filter goriva pazi da u usisnom crijevu prodrijeti svu prljavštinu.

#### 5.7. filter ulja.

Odvijte spremnik kapa ulje (14).

Pomoću žica kuka izvadite filter ulja kroz poklopac ulja.

Operite filter ulja u benzin ili ga zamijeniti s novim. Uklonite svu prljavštinu iz spremnika.

Ugradite filtari za ulje u spremniku.

Vijak poklopac na spremniku za ulje (14).

U stavljanjem filtera ulja u spremniku treba provjeriti da li je on dodiruje prednji desni kut.

#### 5.8. Svječica.

Kako do savršenog rada stroja mora povremeno provjeriti stanje svječice. Skinite poklopac filtera zraka (16).

Uklonite filtari za zrak.

Uklonite kabel od svječice.

S ključnim svijeća (u opremi) odvijte svječice.

Čisto i podešavanja razmaka između kontakata (0,65 mm), a ako je potrebno, zamijenite svjećicu.

#### 5.9. Druge smjernice.

Provjerite ima li curenja goriva, labave veze i oštećenih ključnim dijelovima, posebno veza upravljači i pričvršćivanje vodilice. Ukoliko se utvrdi da je bilo štete, a zatim prije ponovne uporabe trebali bi biti sigurni da je pila popraviti.

Bilo koja vrsta kvara moraju biti uklonjeni od strane ovlaštenog servisa Raider.



Prije uporabe stroja pročitajte upute za uporabu.

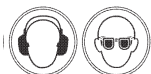

Rad sa kacigom, slušalicama i sigurnosne naočale.



Upozorenje! Opasnost!



Upozorenje! Opasnost od trzaja. (Trzanja).



Kada se radi uvijek drži stroj s obje ruke.



## EC DECLARATION OF CONFORMITY

**Euromaster Import Export Ltd.**

**Address: Sofia 1231, Bulgaria, 246 Lomsko shausse Blvd.**

**Product: Gasoline Chain Saw**

**Brand: RAIDER**

**Type Designation: RDP-GCS18**

**is designed and manufactured in conformity with following Directives:**

**2006/42/EU of the European Parliament and the Council dated 17<sup>th</sup> May 2006 on machinery;**

**2014/30/EU of the european parliament and of the council of 26 February 2014 on the harmonisation of the laws of the Member States relating to electromagnetic compatibility;**

**2000/14/EU of the European Parliament and of the Council of 08 May 2000 relating to the noise emission in the environment by equipment for use outdoors;  
Noise emission according to standart EN ISO 3744:2010.**

**Measured sound power level: 110 dB(A)**

**Guaranteed sound power level: 112 dB(A)**

**Notified body: Intertek Deutschland GmbH**

**The product fulfils the essential requirements of the following standards:**

**EN ISO 11681-2:2011**

**EN ISO 3744:2010**

**EN ISO 14982:2009**

**Place&Date of Issue:  
Sofia, Bulgaria  
August 01, 2016**



**Brand Manager:**

**Krasimir Petkov**



## ЕО ДЕКЛАРАЦИЯ ЗА СЪОТВЕТСТВИЕ

Евромастер Импорт Експорт ООД  
Адрес: София 1231, България, "Ломско шосе" 246.

Продукт: Резачка бензинова  
Запазена марка: RAIDER  
Модел: RDP-GCS18  
е проектиран и произведен в съответствие със следните директиви:

2006/42/ЕС на Европейския парламент и на Съвета от 17 май 2006 година относно машините;

2014/30/ЕС на европейския парламент и на съвета от 26 февруари 2014 година за хармонизиране на законодателствата на държавите членки относно електромагнитната съвместимост;

2000/14/ЕС на Европейския парламент и на Съвета от 8 май 2000г. за сближаване на законодателствата на държавите-членки във връзка с шумовите емисии на съоръжения, предназначени за употреба извън сградите.

Шумови емисии съгласно EN ISO 3744:2010.

Измерено ниво на звукова мощност: 110 dB(A)  
Гарантирано ниво на звукова мощност  $L_{WA}$ : 112 dB(A)

Нотифициран орган: Intertek Deutschland GmbH

и отговаря на съществените изисквания на следните стандарти:

EN ISO 11681-2:2011  
EN ISO 3744:2010  
EN ISO 14982:2009

Място и дата на издаване:  
София, България.  
01 август 2016

Бранд мениджър:  
Красимир Петков

„ЕВРОМАСТЕР  
ИМПОРТ - ЕКСПОРТ“  
ООД



## DECLARATION OF CONFORMITY Gasoline Chain Saw RDP-GCS18

Euromaster Import Export Ltd., Address: Sofia 1231, Bulgaria, 246 Lomsko shause Blvd.

- (BG) Декларираме на собствена отговорност, че този продукт е в съответствие със следните стандарти и разпоредби:
- (GB) We declare under our sole responsibility that this product is in conformity and accordance with the following standards and regulations:
- (D) Der Hersteller erklärt eigenverantwortlich, dass dieses Produkt den folgenden Standards und Vorschriften entspricht:
- (NL) Wij verklaren onder onze volledige verantwoordelijkheid dat dit product voldoet aan, en in overeenstemming is met, de volgende standaarden en reguleringen:
- (F) Nous déclarons sous notre seule responsabilité que ce produit est conforme aux standards et directives suivants:
- (E) Declaramos bajo nuestra exclusiva responsabilidad que este producto cumple con las siguientes normas y estándares de funcionamiento:
- (P) Declaramos por nossa total responsabilidade que este produto está em conformidade e cumpre as normas e regulamentações que se seguem:
- (I) Dichiariamo, sotto la nostra responsabilità, che questo prodotto è conforme alle normative e ai regolamenti seguenti:
- (S) Vi garanterar på eget ansvar att denna produkt uppfyller och följer följande standarder och bestämmelser:
- (FIN) Vakuutamme yksinomaan omalla vastuullamme, että tämä tuote täyttää seuraavat standardit ja säädökset:
- (N) Vi erklærer under vårt eget ansvar at dette produktet er i samsvar med følgende standarder og regler:
- (DK) Vi erklærer under eget ansvar, at dette produkt er i overensstemmelse med følgende standarder og bestemmelser:
- (H) Felelőségünk teljes tudatában kijelentjük, hogy ez a termék teljes mértékben megfelel az alábbi szabványoknak és előírásoknak:
- (CZ) Na naši vlastní zodpovednosť prohlašujeme, že je tento výrobek v souladu s následujícími standardy a normami:
- (SK) Vyhlasujeme na našu výhradnú zodpovednosť, že tento výrobok je v zhode a súlade s nasledujúcimi normami a predpismi:
- (SLO) S polno odgovornostjo izjavljamo, da je ta izdelek v skladu in da odgovarja naslednjim standardom ter predpisom:
- (PL) Deklarujemy na własną odpowiedzialność, że ten produkt spełnia wymogi zawarte w następujących normach i przepisach:
- (LT) Prisiimdami visa atsakomybe deklaruojame, kad šis gaminy atitinka žemiau paminetus standartus arba nuostatus:
- (LV) Apgalvojam ar visu atbildību, ka šis produkts ir saskaņā ar atbilst sekojošiem standartiem un nolikumiem:
- (EST) Deklareerime meie ainuvastutusel, et see toode on vastavuses ja kooskõlas järgmiste standardite ja määrustega:
- (RO) Declaram prin aceasta cu raspunderea deplina ca produsul acesta este En conformitate cu urmatoarele standarde sau directive:
- (HR) Izjavljujemo pod vlastitom odgovornošću da je strojem ukladan sa slijedesim standardima ili standardiziranim dokumentima i u skladu sa odredbama:
- (RUS) Под свою ответственность заявляем, что данное изделие соответствует следующим стандартам и нормам:
- (UA) На свою власну відповідальність заявляємо, що дане обладнання відповідає наступним стандартам і нормативам:
- (GR) Δηλώνουμε υπεύθυνα ότι το προϊόν αυτό συμφώνει και τηρεί τους παρακάτω κανονισμούς και πρότυπα:
- (MK) Ние под наша лична одговорност дека овој производ е во согласност со следните стандарди и регулативи:

EN ISO 11681-2:2011

EN ISO 3744:2010

EN ISO 14982:2009

2006/42/EC, 2014/30/EU, 2000/14/EC

L<sub>WA</sub>: 112 dB(A)

Place & Date of Issue:

Sofia, Bulgaria

August 01, 2016



Brand Manager:

Krasimir Petkov



## DECLARAȚIE DE CONFORMITATE

**Euromaster Import Export Ltd.**

**Adresa: Sofia 1231, Bulgaria, 246 Lomsko shausse Blvd.**

**Produs: Motofierastrau cu lant**

**Trademark: RAIDER**

**Model: RDP-GCS18**

**este proiectat și fabricat în conformitate cu următoarele directive Directivelor:**

Directiva 2006/42/CE a Parlamentului European și a Consiliului din 17 mai 2006 privind echipamentele tehnice;

Directiva 2014/30/UE a parlamentului european și a consiliului din 26 februarie 2014 privind armonizarea legislațiilor statelor membre cu privire la compatibilitatea electromagnetică;

Directiva 2000/14/CE a Parlamentului European și a Consiliului din 8 mai 2000 privind apropierea legislațiilor statelor membre referitoare la zgomotul emis de echipamentele utilizate în exterior.

Zgomotul emis în conformitate cu EN ISO 3744:2010.

Măsurat nivelul puterii sonore: 110 dB (A)

Nivelul puterii sonore garantat este mai mic de  $L_{WA}$ : 112 dB (A)

Organismul notificat: Intertek Deutschland GmbH

este în conformitate cu următoarele standarde:

EN ISO 11681-2:2011

EN ISO 3744:2010

EN ISO 14982:2009

Locul și Data apariției:

Sofia, Bulgaria  
august 01, 2016



Brand Manager:

Krasimir Petkov



### Exploded drawing of Gasoline Chain Saw RDP-GCS18

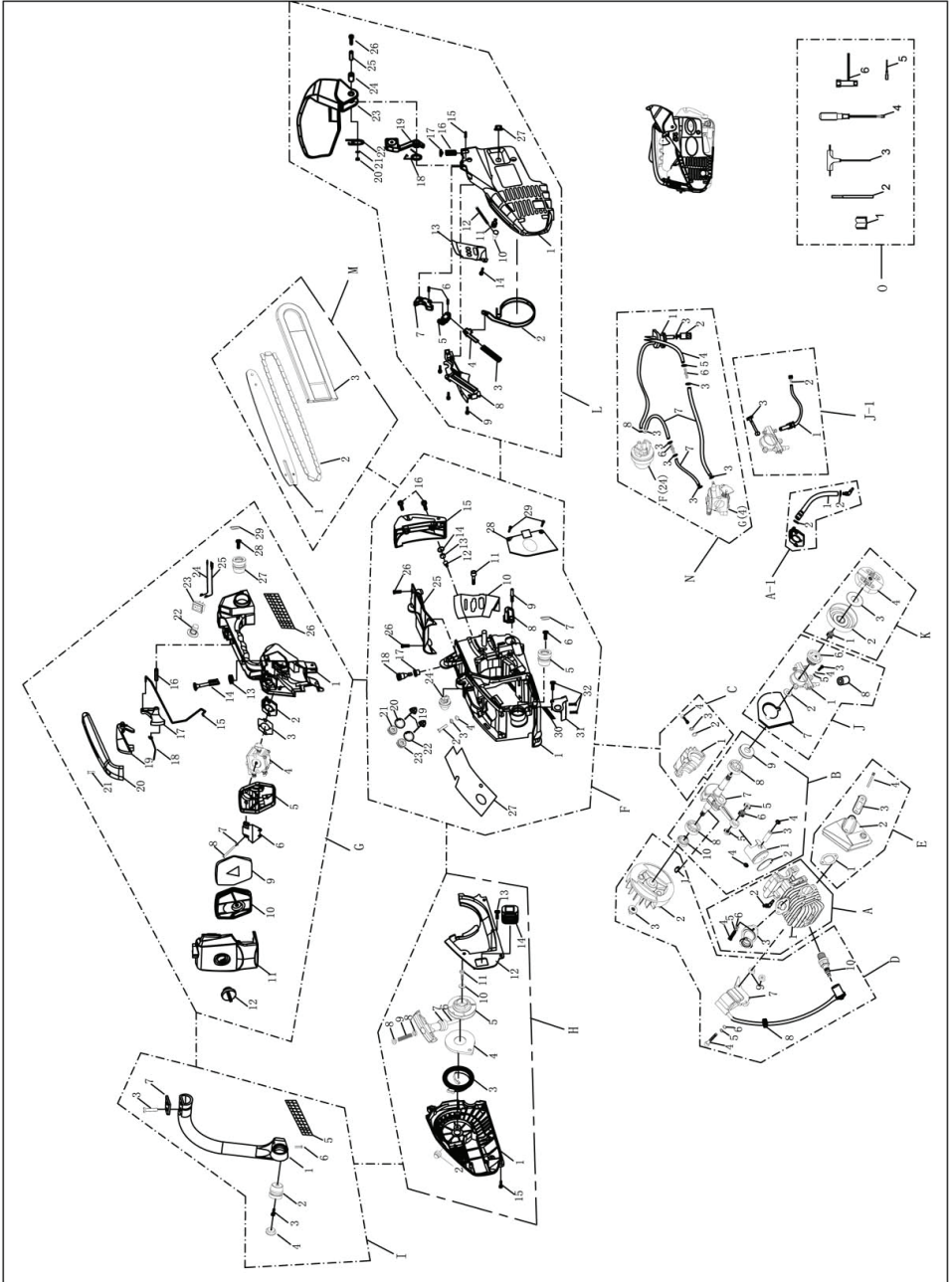

## Parts List of Gasoline Chain Saw RDP-GCS18

NO.	Apellation	Qty
A	CYLINDER DISCRETENESS	
1	CYLINDER	1
2	NEGATIVE PRESSURE PIPE	1
3	INPUT AIR FLANGE	1
4	SCREW M4x14	2
5	SPRING WASHER4	2
6	WASHER 4	2
A-1	CYLINDER PRESSURE PIPE	
1	NEGATIVE APRESSURE PIPE	1
2	CIRCLIP 7#	2
B	DRIVE SHAFT SYSTEM	
1	PISTON	1
2	PISTON-RING	1
3	PISTON-PIN	1
4	SNAP SPRING	2
5	RETAINER RING	2
6	NEEDLE BEARING K8118.6	1
7	CRANK SHAFT ASSY	1
8	BEARING-BALL 6001 P5	2
9	RIGHT OIL RING	1
10	LEFT OIL RING	1
C	ENGINE HOUSING DISCRETENESS	
1	CRANKCASE	1
2	FLAT WASHER 5	4
3	STRETCH WASHER 5	4
4	NUT M5x20	4
D	IGNITIONSYSTEM DISCRETENESS	
1	WOODRUFF KEY3x3.7x10	1
2	SPROCKET-ASSY	1
3	NUT M8x1	1
4	SCREW M4x14	2
5	STRETCH WASHER 4	2
6	WASHER 4	2
7	HIGH PRESSURE BAG	1
8	GUIDE HOLDER	1
9	HIGH PRESSURE PAD	2
10	SPARK PLUG	1
E	SILENCER DISCRETENESS	
1	WASHER MUFFLER	1
2	MUFFLER	1
3	SHIELD-MUFFLER	1
4	BOLT M5x44	2
F	SILENCER	
1	ENGINE SUPPORT BRACKET	1
2	SCREW M5x20	4
3	STRETCH WASHER 5	4
4	FLAT WASHER 5	4
5	PAD-RUBBER	1
6	SCREW ST4. 8x13	1
7	PAD-RUBBER COVER	1
8	CHAIN CATCHER	1
9	BOLT ST5.2x16-35	1
10	PLATE-BAR(LEFT)	1
11	BOLT ST4x11-8	2
12	BREATH APPARATUS	1
13	SPONGE BREATH APPARATUS	1
14	SNAP SPRING BREATH APPARATUS	1
15	FRONT COVER	1
16	BOLT ST4. 2x13	2
17	FUEL BREATH BASE	1
18	FUEL BREATH	1
19	OIL SCALE	2
20	FUEL CAN CAP SEAL	1
21	FUEL CAN CAP	1
22	OIL CAN CAP SEAL	1
23	CHAIN TANK CAP	1
24	PRIMER PUMP	1
25	COVER-TOP	1

NO.	Apellation	Qty
26	BOLT ST4. 2x13	2
27	HEAT -PROOF PAPER GASKET	1
28	OIL PUMP SEALED CAP	1
29	BOLT ST4. 2x13	2
30	NYLON TAPE 13x65	1
31	HOOK	1
32	BOLT ST4x10	3
G	BACK HANDLE DISCRETENESS	
1	REAR HANDLE	1
2	AIR INPUT FLANGE PLATE	1
3	CARBURETOR PAD	1
4	CARBURETOR	1
5	AIR FILTER HOUSING	1
6	COVER-AIR FILTER	1
7	STRETCH WASHER 5	2
8	BOLT M5x48	2
9	SPONGE-AIR FILTER	1
10	TOP AIR FILTER	1
11	COVER-AIR FILTER	1
12	KNOB-AIR FILTER	1
13	GROMMET-CHOKE KNOB	1
14	CHOKE KNOB	1
15	ROD THROTTLE	1
16	PIN 5x25	1
17	TRIGGER	1
18	SPRING-TRIGGER	1
19	LEVER-SAFETY TRIGGER	1
20	COVER-REAR HANDLE	1
21	BOLT ST4. 2x13	1
22	WASHER-REAR HANDLE	1
23	ON/ OFF SWITCH	1
24	EARTHING LINE	1
25	FLAMEOUT LINE	1
26	NYLON TAPE 13x65	1
27	PAD-RUBBER	1
28	BOLT ST4. 8x13	1
29	PAD-RUBBER COVER	1
H	STARTER DISCRETENESS	
1	HOUSING- STARTER	1
2	GUIDE BUSH-ROPE	1
3	SPRING-STARTER	1
4	COVER-SPRING	1
5	STARTER PULLEY	1
6	PULLEY CABLE	1
7	HANDLE-STARTER	1
8	BUFFERTING SPRING CAP	2
9	BUFFERTING SPRING	1
10	WASHER 5 (ø5.5xφ16x1)	1
11	BOLT ST4. 8x16	1
12	GUIDE FAN HOUSING	1
13	BOLT ST4.2x13	1
14	VENT PIPE	1
15	BOLT ST4. 2x16	4
I	FRONT HANDLE DISCRETENESS	
1	HANDLE-FRONT	1
2	PAD-RUBBER	1
3	BOLT ST4.8x16	3
4	SHOCK ABSORBERS PAD	1
5	NYLON TAPE 13x65	1
6	BOLT ST4.2x13	1
7	PAD -FRONT HANDLE	1
J	OIL PUMP SYSTEM	
1	OIL PUMP	1
2	WORN ROD WASHER	1
3	STREW M4x14	2
4	STRETCH WASHER 4	2
5	FLAT WASHER 4	2
6	WORN ROD	1

NO.	Apellation	Qty
7	OIL PUMP SEALED SPONGE	1
8	OIL PUMP SPONGE	1
J-1	CHAIN OIL PUMP ASSY	
1	INPUT-OIL TUBE	1
2	OIL FILTER ASSY	1
3	OUTPUT-OIL TUBE	1
K	CLUTCH ASSY	
1	NEEDLE BEARING K101312.5	1
2	DRIVEN WHEEL	1
3	WASHER-DRUM CLUTCH	1
4	CLUTCH	1
L	BRAKE DISCRETENESS	
1	SPROCKET COVER	1
2	BAND BRAKE	1
3	SPRING-ACTUATION	1
4	PLATE-BRAKE	1
5	BRAKE LINK	1
6	PIN D3x8.7	2
7	BRAKE ROCKER	1
8	COVER-CHAIN BRAKE	1
9	BOLT ST4x10	3
10	CHAIN TENSION PIN	1
11	CHAIN ADJUST GEAR	1
12	CHAIN TENSION AXIS	1
13	PLATE-BAR	1
14	BOLT ST4.2x13	1
15	PIN D3x14	1
16	BUFFER SPRING CUSHION	1
17	BUFFER SPRING CUSHION PAD	1
18	SPRING-LEVERAGE	1
19	LEVERAGE-BRAKE	1
20	NUT M5	1
21	FLAT WASHER 5	1
22	TORSION SPRING	1
23	FRONT BRAKE GUIDE	1
24	BUMP HAMMER AXIS	1
25	BRAKE AXIS	1
26	BOLT M5x30	1
27	NUT M8x1	1
M	WORKING PARTS	
1	BAR	1
2	CHAIN	1
3	BAR SHEATH	1
N	FUEL OIL CIRCUIT	
1	FUEL PIPE BASE	1
2	FUEL FILTER	1
3	CIRCLIP NO.7	7
4	FULE PIPE I	1
5	CIRCLIP NO.5	1
6	FUEL PIPE CONNTCTION	2
7	FUEL PIPE II	3
8	CIRCLIP NO.4	1
O	ACCESSORIES	
1	MANUAL	1
2	CHAIN FILE	1
3	T-SHAPED SPANNER T4	1
4	BIG SCREW DRIVER	1
5	SMALL SCREW DRIVER	1
6	Spark sleeve	1

Машините и аксесоарите „RAIDER“ са конструирани и произведени съгласно действащите в Република България нормативни документи и стандарти за съответствие с всички изисквания за безопасност.

### **СЪДЪРЖАНИЕ И ОБХВАТ НА ТЪРГОВСКАТА ГАРАНЦИЯ.**

Търговската гаранция, която “Евромастер Импорт-Експорт” ООД дава за територията на Република България е както следва:

- **36 месеца за всички електроинструменти от сериите: Raider Industrial, Raider Pro;**
- **36 месеца за физически лица за електроинструменти от сериите: Raider Power Tools, Raider Garden Tools;**
- **12 месеца за юридически лица за електроинструменти от сериите: Raider Power Tools, Raider Garden Tools;**
- **24 месеца за физически лица за инструменти от серията Raider Pneumatic;**
- **12 месеца за юридически лица за инструменти от серията Raider Pneumatic;**
- **24 месеца за физически лица за всички бензинови машини от сериите: Raider Power Tools и Raider Garden tools**
- **12 месеца за юридически лица за всички бензинови машини от сериите: Raider Power Tools и Raider Garden tools**
- **24 месеца за физически лица за всички крикове от серията Raider Power Tools;**
- **12 месеца за юридически лица за всички крикове от серията Raider Power Tools**

Търговската гаранция е валидна при предоставяне на гаранционна карта попълнена правилно в момента на закупуване на машината и фискален касов бон или фактура. Гаранционната карта трябва да съдържа модел, сериен номер, име подпис и печат на търговеца продал машината, подпис от страна на клиента, че е запознат с гаранционните условия и датата на покупката. Непопълнени или подправени гаранционни карти са невалидни. Машините трябва да се използват само по предназначение и в съответствие с инструкцията за употреба. За да се гарантира безопасната работа е необходимо клиента да се запознае добре с инструкциите за употреба на машината, правилата за безопасност при работа с нея и конкретното и предназначение.

Машината изисква периодично почистване и подходяща поддръжка.

Гаранцията не покрива:

- износване на цветното покритие на машината;
- части и консумативи, които подлежат на износване, причинено от ползването като например: грес и масло, четки, водачи, опорни ролки, тампони, гумени маншони, задвижващи ремъци, спирачки, гъвкав вал с жило, лагери, семеринги, бутало с ударник на такери и др.;
- допълнителни аксесоари и консумативи като: ръкохватки, струйник, кутии, свредла, дискове за рязане, секачи ножове, вериги, шкурки, ограничители, полир-шайби, патронници (захвати и държачи на режещият инструмент), макарата за корда и самата корда за косачки и др.;
- ръчен стартерен механизъм и запалителна свещ;
- настройка на режима на работа;
- стопяеми електрически предпазители и крушки;
- механични повреди на корпуса и всички външни елементи на изделието, включително декоративни;
- предпазители за очи, предпазители за режещи инструменти, гумирани плочи, закопчалки, линеали и др.;
- захранващ кабел и щепсел;
- цялостните повреди на инструментите, причинени от природни бедствия, като пожари, наводнения, земетресения и др.; Отпадане на гаранцията.

Фирма “Евромастер И/Е” ООД не е отговорна за повреди причинени от трети лица, като „Електроснабдителни дружества”, повреди от външен характер, като токови удари, нестандартни захранващи напрежения и има правото да откаже гаранционно обслужване при:

- несъответстващ (или непопълнен) сериен номер на изделието с този попълнен на гаранционната карта;
- заличен или липсващ идентификационен етикет на машината;
- повреди възникнали при транспорт, неправилно съхранение и монтаж на машината;
- направен опит за неоторизирана сервизна намеса в неупълномощена сервизна база;
- повреди, които са причинени в следствие на неправилна употреба (неспазване инструкцията за експлоатация) на машината от страна на клиента или трети лица;
- повреди причинени в резултат на използването на машината в друга среда освен препоръчаната от производителя (влажност, температура, вентилация, напрежение, запрашеност и др.);
- повреди, причинени от попадане на външни тела в машината;
- повреди, причинени в следствие на небрежно боравене с машината;
- повреди причинени от работа без въздушен филтър или силно замърсен такъв;
- при неправилно съотношение на бензин/двухтактово масло, водещо до блокиране на двигателя
- повреда в следствие неправилно поставен или незаточен режещ инструмент;
- повреда на редукторната кутия (предавката), причинена от недостатъчно добро смазване (с грес) на същата или механичен удар по задвижващата ос.
- повреда на ротор или статор, изразяваща се в слепване между тях, следствие на стопяване на изолациите, причинено от продължително претоварване;

- повреда на ротор или статор причинена от претоварване или нарушена вентилация, изразяваща се в промяна на цвета на колектора или намотките;
- натрупан нагар или запушен ауспук – резултат от предозирване на количеството масло в двутактовата смес.
- липса на масло за режещата верига или незаточена (изхабена) верига;
- запушена горивна система;
- липсват защитни дискове, опорни плотове или други компоненти които са част от конструкцията на инструмента и са предназначени за осигуряването на безопасната му и правилна експлоатация;
- захранващият кабел на инструмента е удължаван или подменян от клиента;
- повредата е причинена от претоварване или липса на вентилация, недостатъчно или неправилно смазване на движещите се компоненти на изделието;
- износване или блокирани лагери поради претоварване, продължителна работа или прах;
- разбит лагерно гнездо от блокиран лагер или разбита втулка;
- разбито шпонково или резбово съединение;
- повреда в ел. ключ или електронно управление причинена от прах или счупване;
- повредена редукторна кутия (глава) причинено от застопоряващия механизъм;
- поява на необичайна хлабина между бутало и цилиндър в резултат на претоварване, продължителна работа или прах;
- затягане между бутало и цилиндър в резултат на претоварване, продължителна работа или прах;
- повредено центробежно колело и спирачка (променен цвят) – дължи се на работа с блокирана спирачка;
- спуквания по корпуса, причинени от неправилен монтаж на свързващи тръби, фитинги и подобни;
- липса на компоненти които са част от конструкцията на инструмента и са предназначени за осигуряването на безопасната му и правилна експлоатация;
- на всички водни помпи (без потоплемите) и хидрофори трябва да бъде монтиран възвратен клапан на входящия отвор. При хидрофорите периодично се проверява налягането на металния контейнер(налягането трябва да бъде в границите 1.5 – 2 bar).
- **ВНИМАНИЕ!** Хидрофорите Raider с механичен пресостат не изключват автоматично при липса на вода!
- повреда причинена от работа „на сухо“ без вода, която се изразява в деформация на уплътненията и компонентите на помпената част.
- повреди причинени от замръзване и прекомерно прегряване;

Срокът за отремонтване на приети в сервиза машини е в рамките на един месец.

Сервизите не носят отговорност за машини, не потърсени от собствениците им един месец след законния срок за ремонт!

Търговската гаранция за батерии и зарядни устройства, която “Евромастер Импорт-Експорт” ООД дава за територията на Република България, е както следва:

- **18 месеца за батерията и зарядното устройство от сериите: Raider Industrial, Raider Pro;**
- **12 месеца за батерията и зарядното устройство от сериите: Raider Power Tools, Raider Garden Tools;**

Гаранционният срок започва да тече от датата на закупуване. Гаранцията покрива всички дефекти, възникнали при правилно ползване на батерията и зарядното устройство, съобразно инструкцията за употреба. “Евромастер Импорт-Експорт” ООД осигурява гаранция, приложена при изброените по-долу условия, чрез безплатно отстраняване на дефекти на продукта, за които в рамките на гаранционния срок може да се докаже, че се дължат на дефекти в материала или при производството. Търговската гаранция е валидна при предоставяне на гаранционната карта на машината, попълнена правилно в момента на закупуване на продукта и фискален касов бон или фактура. Гаранционната карта трябва да съдържа модел и серийен номер на акумулаторната машина, окомплектована с батерия и зарядно устройство, име, подпис и печат на търговеца продал комплекта акумулаторен електроинструмент, подпис от страна на клиента, че е запознат с гаранционните условия и датата на покупката.

Гаранцията не покрива:

- износване на цветното покритие на батерията и зарядното устройство;
- повреди възникнали при транспорт, механични повреди /на корпуса и всички външни елементи на батерията и зарядното, включително декоративни/, при други външни въздействия и природни бедствия като пожари, наводнения, земетресения;
- дефекти от амортизация, нормално износване и изхабяване; Гаранцията за батерията и зарядното устройство отпада в случаите на:
- несъответстващ (или непопълнен) серийен номер на комплекта акумулаторен електроинструмент с този попълнен на гаранционната карта;
- нарушение на целостта, изтриване или липса на етикета на производителя върху батерията и зарядното устройство;
- всички случаи на повреди, причинени от неправилна употреба (неспазване инструкцията за експлоатация), изпускане, удар, заливане с течности, небрежно боравене, и в случаи, че всички клетки в батерията са изтощени под критичния минимум;
- зареждане с неоригинални зарядни устройства, захранващият кабел на зарядното устройство е удължаван или подменян от клиента, или други външни въздействия в противоречие с изискванията на производителя;

- когато е правен опит за ремонт, монтаж, демонтаж, модификация от потребителя или промени от неупълномощени лица или фирми;
- при използване на батерията и зарядното устройство не по предназначение;
- повреди причинени в резултат на използването и съхранението на батерията и/или зарядното в друга среда освен препоръчаната от производителя (влажност, температура, вентилация, напрежение, запрашеност и др.);
- при токови удари, гръмотевици, наводнения, пожари, други външни въздействия;
- при работа с нестандартна храняваща мрежа и с други неподходящи или нестандартни устройства;

Срокът за отремонтиране на приети в сервиза батерии и зарядни устройства е в рамките на законния срок за ремонт - един месец, след който сервизите не носят отговорност в случай, че не са потърсени. Законната гаранция е съгласно изискванията на ЗЗП.

Независимо от търговската гаранция продавачът отговаря за липсата на съответствие на потребителската стока с договора за продажба съгласно гаранцията по чл. 112 – 115.

Чл. 112. (1) При несъответствие на потребителската стока с договора за продажба потребителят има право да предяви рекламация, като поиска от продавача да приведе стоката в съответствие с договора за продажба. В този случай потребителят може да избира между извършване на ремонт на стоката или замяната ѝ с нова, освен ако това е невъзможно или избраният от него начин за обезщетение е непропорционален в сравнение с другия.

(2) Смята се, че даден начин за обезщетяване на потребителя е непропорционален, ако неговото използване налага разходи на продавача, които в сравнение с другия начин на обезщетяване са неразумни, като се вземат предвид:

1. стойността на потребителската стока, ако нямаше липса на несъответствие;
2. значимостта на несъответствието;
3. възможността да се предложи на потребителя друг начин на обезщетяване, който не е свързан със значителни неудобства за него.

Чл. 113. (1) Когато потребителската стока не съответства на договора за продажба, продавачът е длъжен да я приведе в съответствие с договора за продажба.

(2) Привеждането на потребителската стока в съответствие с договора за продажба трябва да се извърши в рамките на един месец, считано от предявяването на рекламацията от потребителя.

(3) След изтичането на срока по ал. 2 потребителят има право да развали договора и да му бъде възстановена заплатената сума или да иска намаляване на цената на потребителската стока съгласно чл. 114.

(4) Привеждането на потребителската стока в съответствие с договора за продажба е безплатно за потребителя. Той не дължи разходи за експедиране на потребителската стока или за материали и труд, свързани с ремонта ѝ, и не трябва да понеса значителни неудобства.

(5) Потребителят може да иска и обезщетение за претърпените вследствие на несъответствието вреди.

Чл. 114. (1) При несъответствие на потребителската стока с договора за продажба и когато потребителят не е удовлетворен от решаването на рекламацията по чл. 113, той има право на избор между една от следните възможности:

1. разваляне на договора и възстановяване на заплатената от него сума;
2. намаляване на цената.

(2) Потребителят не може да претендира за възстановяване на заплатената сума или за намаляване цената на стоката, когато търговецът се съгласи да бъде извършена замяна на потребителската стока с нова или да се поправи стоката в рамките на един месец от предявяване на рекламацията от потребителя.

(3) Търговецът е длъжен да удовлетвори искане за разваляне на договора и да възстанови заплатената от потребителя сума, когато след като е удовлетворил три рекламации на потребителя чрез извършване на ремонт на една и съща стока, в рамките на срока на гаранцията по чл. 115, е налице следваща поява на несъответствие на стоката с договора за продажба.

(4) Потребителят не може да претендира за разваляне на договора, ако несъответствието на потребителската стока с договора е незначително. Чл. 115. (1) Потребителят може да упражни правото си по този раздел в срок до две години, считано от доставянето на потребителската стока.

(2) Срокът по ал. 1 спира да тече през времето, необходимо за поправката или замяната на потребителската стока или за постигане на споразумение между продавача и потребителя за решаване на спора.

(3) Упражняването на правото на потребителя по ал. 1 не е обвързано с никакъв друг срок за предявяване на иск, различен от срока по ал. 1.

# ГАРАНЦИОННА КАРТА

МОДЕЛ.....

СЕРИЕН № .....

СРОК .....

*(за подробности виж гаранционните условия)*

№, дата на фактура / касов бон.....

## ДАНИИ ЗА КУПУВАЧА

ИМЕ/ФИРМА .....

*(попълва се от служителя)*

АДРЕС.....

*(попълва се от служителя)*

ПОДПИС НА КУПУВАЧА.....

*(запознат съм с гаранционните условия и правилата за експлоатация, изделието е в техническа изправност и окомплектовка)*

## ДАНИИ ЗА ПРОДАВАЧА

ИМЕ/ФИРМА .....

*(попълва се от служителя)*

АДРЕС .....

*(попълва се от служителя)*

ДАТА/ПЕЧАТ .....

## СЕРВИЗЕН ПРОТОКОЛ

Применен протокол	Дата на приемане	Описание на дефекта	Дата на предаване	Подпис

Централен сервиз: София, бул: "Ломско шосе" 246, тел.: 0700 44 155 (безплатен за цялата страна)

e-mail: [info@euromasterbg.com](mailto:info@euromasterbg.com)





Elektroinstrumenti „RAIDER“ su konstruisani i proizvedeni u saglasnosti sa normativnim dokumentima i standardima u skladu sa svim zahtevima za bezbednost koji važe na teritoriji Srbija

## Sadržaj i obuhvat trgovačke garancije

### Uslovi garancije

Garantni rok na teritoriji Srbija je 1 godina i teče od datuma kupovine elektrouredjaja.

Kupac-korisnik elektrouredjaja ima pravo na besplatnu popravku u osiguranom garantnom periodu, ako je garantni list popunjen ispravno potpisan i pečatiran od strane prodavca koji je uređaj prodao, potpisan od strane kupca kojim potvrđuje da je upoznat sa uslovima garancije i fiskalni račun kojim potvrđuje datum kupovine uređaja.

Za popravku i reklamaciju se primaju samo dobro očišćene mašine!

Popravka kvara priznatog sa naše strane u garantnom roku se izvršava na sledeći način: po našem izboru mi popravljamo pokvareni uređaj besplatno ili ga menjamo za nov i garantni rok se ne obnavlja. Uređaj treba da se koristi strogo po instrukcijama navedenim u uputstvu za upotrebu.

Za bezbedan rad sa elektrouredjajem neophodno je da kupac pre početka upotrebe aparata pažljivo pročita uputstvo za upotrebu, zatim uputstvo za bezbednost pri radu i naravno da koristi uređaj za to za šta je neamenjen. Uređaj zahteva periodično čišćenje i adekvatno održavanje .

### Garancija ne pokriva:

- ishabanu boju elektroaparata
- delovi i potrošni materijal koji podleže habanju prilikom upotrebe kao što su: grejs, ulje, četke, valjci, i dr.
- dodatni pribor i potrošni materijal kao što: rukohvati, baterije, kutije, dodatci za napajanje, svrdla, diskovi za sečenje, noževi, lanci, šmirgle, graničnici, kabli i dr.
- električni osigurači i sijalice
- mehanička oštećenja na telu aparat, dekorativni elementi na aparatu, štitnici za oči, štitnici za dodatke za sečenje, gumene ploče, učvršćivači, lenjiri, kabal i utičnica.
- celokupna oštrenja aparata nasatata kao posrdica požara, poplava, zemljotresa i dr.

### Otkaz garancije

Pravo da otkáže popravku (remont) u garantnom roku ima u sledećim slučajevima:

- Neodgovarajući (ili ne popunjen) serijski broj proizvoda u poredjenju sa serijskim brojem koji je upisan na garantni list
- Identifikaciona nalepnica proizvoda je izbrisana ili je nema.
- Ako je neko iz neovlašćenog servisa već pokušao da popravi aparat.
- Kvar je nastao kao posledica nepravilne upotrebe aparata ( nisu poštovane instrukcije navedene u uputstvu za upotrebu) ot strane kupca ili drugih lica.
- Oštećenja su nastala usled nemarne upotrebe aparata.
- Oštećenje rotora ili statora u vidu slepljivanja nastala kao posledica topljenja izolacije a prouzrokovana prekomernom upotrebom aparata.
- Oštećenje rotora ili statora posledica preopterećenja ili oštećenog sistema za ventilaciju koja se manifestuje ravnomernim potamnjivanjem kolektora ili zavojnica.
- Nedostaju zaštitni diskovi, ili drugi delovi uređaja koji su deo konstrukcije aparata i imaju za cilj da osiguraju bezbedan rada sa aparatom prilikom pravilne upotrebe.
- Kabal za napajanje aparata je produžavan ili menjan od strane kupca.
- Šteta naneta preopterećenjem, zbog nedostatka ventilacije ili nedovoljnog podmazivanja pokretnih komponenti.
- Sklonjeni lageri zbog preopterećenja ili dugotrajne upotre.

Rok za popravku uređaja koji je primljen u servis je 45 dena.

Ovlašćeni servis ne snosi odgovornost za aparate koje vlasnik nije došao da preuzme mesec dana nakon isteka zakonskog roka za popravku!



# RAIDER

SC EUROMASTER SRL  
STR.HORIA,CLOSCA SI CRISAN,NR.5,HALA 3,OTOPENI, ILFOV TEL/  
FAX:021.351.01.06

## CERTIFICAT DE GARANTIE

Nr. \_\_\_\_\_ din \_\_\_\_\_

Denumirea produsului \_\_\_\_\_

Seria de fabricatie a produsului \_\_\_\_\_

Caracteristici tehnice \_\_\_\_\_

Garantie comerciala : PODUS HOBBY.Termen de garantie: 24 luni de la data vanzarii  
catre consumatorii casnici (pentru toata gama RAIDER).

Durata medie de utilizare: 3 ani

Vandut prin societatea \_\_\_\_\_ din localitatea

\_\_\_\_\_ str. \_\_\_\_\_ nr. \_\_\_\_\_ cu

factura nr. \_\_\_\_\_ din \_\_\_\_\_

Cumparator \_\_\_\_\_

Data cumpararii produsului \_\_\_\_\_

### **Garantia presupune repararea gratuita a defectelor datorate producatorului, in cadrul termenului de garantie**

1. Vanzatorul care comercializeaza produsul are obligatia sa faca demonstratia de functionare a produsului si sa explice consumatorului modul de utilizare al acestuia, in cazul in care consumatorul solicita acest lucru.

2. Produsul defect va fi receptionat de catre unitatea de service de care apartine care va efectua diagnosticarea defectului.

3. Unitatea service are obligatia de a efectua diagnosticarea, expertizarea si depanarea, in perioada de garantie, gratuit, in cel mult 15 zile de la data inregistrarii reclamatiei consumatorului. In cazul in care produsul nu poate fi reparat, el va fi inlocuit imediat dupa ce se constata imposibilitatea folosirii acestuia, cu un produs similar, acordandu-se un nou termen de garantie care va curge de la data preschimbării produsului sau i se va restitui beneficiarului contravaloarea produsului. Agentul economic are aceleasi obligatii pentru produsul inlocuit ca si pentru produsul vandut initial.

4. Durata termenului de garantie se prelungeste cu termenul scurs de la data la care consumatorul a reclamat defectarea produsului, pana la data repunerii in functiune a acestuia, acest fapt fiind in scris in certificatul de garantie de catre unitatea service care a executat reparatia.

5. Pentru a beneficia de garantie, cumparatorul are obligatia de a respecta instructiunile de utilizare/ intretinere predate de vanzator o data cu produsul si de a nu permite interventii asupra produsului din partea unor persoane neautorizate sa acorde service.

6. In cazul unor defectiuni aparute in cadrul termenului de garantie, cumparatorul se va prezenta la unitatea service cu bonul/factura de cumparare, certificatul de garantie si reclamația referitoare la deficiențele produsului.

7. Vanzatorul este obligat fata de consumator, pentru produsul reclamat in cadrul termenului de garantie, sa asigure si sa suporte toate cheltuielile pentru repararea sau inlocuirea acestuia, precum si cheltuielile de diagnosticare, expertizare, ambalare si transport.

8. Producatorul si vanzatorul sunt exonerati de obligatiile lor privind garantia, daca defectiunea s-a produs din cauza nerespectării de catre consumator a instructiunilor de utilizare, intretinere, manipulare, transport, depozitare, cuprinse in documentatia care insoteste produsul.

9. Vanzatorul este obligat sa asigure repararea sau inlocuirea gratuita a produsului dupa expirarea termenului de garantie, in cazul in care defectiunea s-a datorat unor vicii ascunse, confirmate prin expertize tehnice efectuate de un organism neutru, aparute in cadrul duratei medii de utilizare a acestuia, caz in care cheltuielile aferente vor fi suportate de vanzator.

### **10. ATENTIE! RESPECTATI INTOCMAI INSTRUCIUNILE DIN MANUALUL DE UTILIZARE A PRODUSULUI!**

11. La expirarea perioadei de garantie (postgarantie) depanarea produsului se va efectua contra cost, la solicitarea clientului.

12. La efectuarea unor lucrari service pentru lucrarea de remediere a defectului, in cazul in care lucrarea nu necesita utilizarea de piese de schimb, prestatorul va acorda pentru lucrare obligatoriu o garantie de cel putin 3 luni.

13. Lista unitatilor service este mentionata in prezentul certificate de garantie.

**LISTA CENTRELOR SERVICE AUTORIZATE**

- SC Stefan Alex SRL- Str.Parcului Bl.K4,ScE,Ap.1, Calarasi , Tel : 0735.199.024
- ABC International SRL - Str.Babadag nr.5,Bloc1Sc.A parter,Tulcea; Tel : 0240.518.260
- Euro 94 SRL - Sos.Chitilei 60A sect1, Bucuresti ; Tel : 021.668.72.60
- SC Viva Metal Decor SRL- STR. ALBESTI NR. 10 ( IN INCINTA FOSTEI AUTOBAZE ZENIT), Curtea de Arges; Tel : 0722.531.168 / 0732.148.633
- SC BUFFALO COM SRL – Sos Transilvaniei , Nr 17-19 , Oradea ; Tel: 0749.217.717
- SC AZIF COM SRL- Piata Chiriac Magazinul Universal, Craiova,Judetul Dolj, tel.0788.419.858,fax 0251.522.131
- SC GUMSERVICE SRL, Miercurea Ciuc, Str. George Cosbuc Nr. 14, TEL. 0266371183
- SC ADA TRADING SRL Calea Bucurestilor nr.64, bloc C1-3, Otopeni Ilfov.Tel/fax 0213504379
- SC TEHNO HOBY SRL strada Erou Bucur.nr.9, Piatra Neamt, judetul Neamt;Tel.0233236333, Fax.0233222026
- SC BASAROM COM SRL, Sos Alexandriei , Nr. 6A, Bragadiru, Ilfov, Tel 0214201637, Fax 0214201638.

**14. EVIDENTA REPARATIILOR IN PERIOADA DE GARANTIE**

Nr crt	Data reclamatie	Data rezolvare reclamatie	Reparatie executata/ piese inlocuite	Prelungire garantie	Garantie ptr. service	Nume si semnatura deparator	Semnatura consumator
<u>1</u>							
<u>2</u>							
<u>3</u>							
<u>4</u>							
<u>5</u>							
<u>6</u>							
<u>7</u>							

IMPORTATOR:  
SC Euromaster SRL

VANZATOR:  
Semnatura / stampila

15.AM CITIT CONDITIILE DE ACORDARE A GARANTIEI SI AM LUAT LA CUNOSTINTA.NU AM OBIECTIUNI (SEMNATURA CONSUMATORULUI) \_\_\_\_\_

Prezentul certificat de garantie este in conformitate cu prevederile HG 449/2003, privind comercializarea produselor si garantiile asociate cu OG 21/2008 si OG 174/2008 cu modificarile si completarile ulterioare republicate si nu afecteaza drepturile consumatorilor.

Produsul beneficiaza de o garantie legala de conformitate de 24 luni(2 ani).Existenta garantiei legale de conformitate si a celei comerciale nu exclude existenta garantiei de viciu ascuns conform OG 21/2008, cu modificarile si completarile ulterioare republicate si a codului civil.



## ГАРАНТЕН ЛИСТ

МОДЕЛ .....

СЕРИСКИ БРОЈ.....

РОК НА ГАРАНЦИЈАТА.....

### ПРОДАВАЧ

ИМЕ НА ФИРМАТА.....

АДРЕСА.....

### КУПУВАЧ

ИМЕ НА ФИРМАТА.....

АДРЕСА.....

ДАТУМ И ПЕЧАТ .....

Декларација  
 Извозник: ЕУРОМАСТЕР ЛТД. - Бугарија  
 Земја на потекло: Кина  
 Увозник: Бен Трејд ДООЕЛ,  
 ул. „Качанички Пат“ бб - Визбегово Скопје  
 тел.: 02/2565 842 факс: 02/2656 843  
 Сервис: Бен Трејд ДООЕЛ  
 тел.: 02/2565 842

ПРИЕМЕН ПРОТОКОЛ	ДАТА НА ПРИЕМОТ	ОПИС НА ДЕФЕКТОТ	ДАТА НА ПРЕДАВАЊЕ	ПОТПИС

СЕРВИСЕН ПРОТОКОЛ

Електричните апарати “Рајдер” се дизајнирани и произведени во согласност со нормативните документи и стандарди во согласност со сите барања за безбедност што се применуваат.

### Содржината и опфат на гаранцијата

Услови на Гаранцијата

Рокот на гаранцијата се наведува во гарантниот лист и важи од датумот на купување на производот. Купувачот/Корисникот на електричната опрема имаат право на бесплатни поправки на уредот доколку истиот е во гарантираниот период, доколку гарантниот лист е правилно пополнет со потпис и печат од страна на продавачот кој го продал уредот, потпишан од страна на купувачот кој потврдува дека е запознаен со условите на гаранцијата и со фискална сметка или фактура која го потврдува датумот на купување на електричниот апарат.

За поправка и рекламација ќе бидат примени само добро исчистени машини!

Поправката на дефекти признати од наша страна во гарантираниот рок се изведува на следниот начин: по наш избор ги поправаме дефектните уреди бесплатно или ги менуваме за нови доколку се во гарантниот рок и доколку не е можно сервисирање.

Уредот треба да се користи строго по упатствата и прописите пропишани во упатството.

За безбедно работење со електричниот уред неопходно е купувачот пред да започне со користење на уредот, да се запознае со упатството за употреба, да се запознае со ставките за безбедност при работа и да го користи уредот за тоа што е наведено во упатството. Уредот бара периодично чистење и адекватно одржување.

Гаранцијата не опфаќа:

- Губење на бојата на машината.
- Делови и потрошни материјали кој подлежат на абење при употреба, како што се: маст, масло, четкици, водичи, ваљаци, ролки, подлошки, погонски ремени, флексибилно вратило, лагери, семеринги, клип, работно тркало и др.
- Опрема и материјали како што се: Рачки,кабли, батерии, кутии, додатоци за напојување, бургии, дискови за сечење, ножеви ланци, шмиргли, граничници, конец за сечење и др.
- Стопени електрични осигурувачи и заштити
- Механички оштетувања на телото на уредот, декоративни елементи.
- Заштита за очите, заштита за сечење, гумирани плочки, затварачи, мерила и др.
- Кабел и приклучоци.
- Целокупно оштетување на апаратот настанато како последица од пожар, поплава, земјотрес и сл.
- Поништување на гаранцијата
- Правото да се поништи поправката (ремонт) во рамките на гарантниот период е во следниве случаи:
  - Серискиот број заведен во гаранцијата не одговара со серискиот број на машината .
  - Налепницата за идентификација залепена на производот е избришана или е исчезната.
  - Доколку друго лице кое не е овластениот сервис се обиде да го поправат уредот.
  - Доколку не се појави како резултат на несоодветна употреба на уредот (не следи ги инструкциите наведени во упатството) од страна на купувачот или друго лице.
  - Дефектот е предизвикан од невнимателна употреба со апаратот
  - Оштетувања предизвикани од работа со дотрајани (или лошо поставени) елементи за сечење
  - Оштетувањата на роторот или статорот настанале како последица на топењето на изолацијата предизвикано од прекумерно користење на апаратот.
  - Оштетувањата на роторот или статорот резултат на преоптоварување или оштетен на системот за вентилација која се манифестира со рамномерно потемнување на колекторот или намотката.
  - Недостигаат заштитните дискови, или други делови кои се дел од составната опрема и се наменети за да се обезбеди безбедно работење со уредот кога се користи правилно.
  - Електричниот кабел на машината е продолжен или замени од страна на корисникот.
  - Оштетувања на уредот од преоптеретување, лоша вентилација и од недоволно подмачкување на подвижните делови
  - Оштетени лагери поради преоптоварување или долготрајна работа.
  - Скршено легло за лагери од страна на блокиран лагер
  - Некомплетен заб на запчаникот (скршен, изабен)
  - Скршено шпонково или вилушесто лежиште
  - Оштетувања во електриката за клучот како резултат на прашина или кршење
  - Оштетување на редукционата кутија (глава) настанато од механизмот за заклучување
  - Појава на невообичаена лабавост помеѓу клипот и цилиндарот како резултат на преоптеретување, долготрајна употреба или прашина
  - Затегнатост помеѓу клипот и цилиндарот како резултат на преоптеретување прекумерна употреба или прашина
  - Оштетено централното тркало и кочницата(променета на боја) - последица на работа со блокирана кочница
- Крајниот рок за поправка на уредот кој е примена во сервисот е 45 дена.
- Овластениот сервис не сноси одговорност за опремата доколку сопственикот не ја подигне еден месец по истекот на законскиот рок за поправка на машината!

## GARANCIJSKA IZJAVA

MODEL	
SERIJSKA ŠT.	
GARANCIJSKI ROK	
PRODAJALEC	
IME/FIRMA	
NASLOV	
DATUM in ŽIG	

Deklaracija: Poreklo Kitajska, Euromaster Import Export Ltd. Je pooblaščen predstavnik proizvajalca in lastnik blagovne znamke RAIDER. Distributer in prodajalec za Slovenijo: TOPMASTER d.o.o. SERVISER: TOPMASTER d.o.o. Prosimo, vas, da pred uporabo v celoti preberete priložena navodila. Shranite potrdilo o nakupu-račun. Račun skupaj z garancijskim listom je pogoj za uveljavljanje garancije. Garancija velja na področju Slovenije.

### IZJAVA GARANTA

Jamčimo, da b o izdelek v garancijskem roku brezhibno deloval, če ga boste uporabljali v skladu z njegovim Namenom in priloženimi navodili. Obvezujemo se, da bomo na vašo zahtevo popravili okvaro ali pomankljivosti na izdelku, če boste to sporočili v garancijskem roku. Okvaro bomo brezplačno odpravili najkasneje v 45 dneh od dneva prijave okvare. Izdelek, ki ga ne bomo popravili v omejenem roku, bomo na vašo zahtevo zamenjali z novim. Za čas popravila vam bomo podaljšali garancijski rok. Garancija prične veljati z dnem izročitve blaga. Garancija ne izključuje pravic potrošnika, ki izhajajo iz odgovornosti prodajalca za napake na blagu. Garancijska doba je 12 mesecev. Rezervni deli so dobavljivi še 36 mesecev po preteku garancije. Pošiljanje orodja in delo, se v vsakem primeru plača in bremenijo stranko. Izključeno iz garancije: škoda, nastalo zaradi slabega vzdrževana, malomarnosti in uporabe, ki ni v skladu splošnimi pogoji ne priznamo. Prosimo, upoštevajte, da naše naprave niso namenjene uporabi v poslovnih, trgovskih in industrijskih aplikacijah. Zato se garancija razveljavi, če se oprema uporablja v aplikacijah poslovnih, trgovskih in industrijskih ali drugih enakovrednih dejavnosti. V nadaljevanju se prav tako izključi iz naše garancije: nadomestilo za poškodbe pri prevozu in škodo, nastalo zaradi neizpolnjevanja za vgradnjo / sestavljanje navodil ali škodo, nastalo zaradi nestrokovnega montaže, neupoštevanja navodil, zlorabo ali neprimerno uporabo (na primer preobremenitev naprave), vdorom tujkov v napravo (npr. pesek ali prah), ki učinkov sile ali zaradi zunanjih dogodkov (npr. škoda, povzročena z napravo) in normalne obrabe zaradi nepravilnega delovanja naprave.

DATUM SPREJEMA	
OPIS OKVARE	
DATUM OKVARE	
DATUM PRODAJE	
PODPIS	

Zastopa in prodaja: TOPMASTER d.o.o., Slovenčeva ulica 24, 1000 LJUBLJANA

Tel. 01 6204390, info@topmaster.si, www.topmaster.si

Εξουσία »RAIDER“ έχει σχεδιαστεί και κατασκευαστεί σύμφωνα με τη Δημοκρατία της Βουλγαρίας στους κανονισμούς και τα πρότυπα για τη συμμόρφωση με όλες τις απαιτήσεις ασφαλείας.

Περιεχόμενο και πεδίο εφαρμογής της εμπορικής εγγύησης  
Εγγύηση

Η περίοδος εγγύησης "Euromaster Import-Export ΕΠΕ δίνει το έδαφος της Βουλγαρίας είναι 24 μήνες.

Χρήστης έχει δικαίωμα να δωρεάν υπηρεσία επιδιόρθωσης ασφαλισμένος περιόδου εγγύησης, εφόσον η κάρτα εγγύησης συμπληρωθεί σωστά φτιαγμένο με υπογραφή και σφραγιδα αντιπρόσωπο, πώλησε τη μονάδα, η οποία υπεγράφη από τον πελάτη ότι έχει επίγνωση των συνθηκών εγγύησης και φρολογική ταμειακή μηχανή απόδειξη ή τιμολόγιο αναγράφεται η ημερομηνία της αγοράς.

Επισκευή και Επιστροφές γίνονται δεκτές μόνο καθαρίζονται μηχανές!

Κατάργηση αναγνωρίζεται από ελάττωμα εγγύηση μας, έχει ως εξής: κατά την κρίση μας, είμαστε ελεύθεροι επισκευή ελαττωματικών όργανο ή να αντικατασταθούν με νέα, όπως η εγγύηση δεν ανανεώνεται.

Οι συσκευές πρέπει να χρησιμοποιούνται μόνο κατάλληλα και σύμφωνα με τις οδηγίες.

Για να εξασφαλιστεί η ασφαλής λειτουργία είναι υποχρέωση των πελατών να είναι εξοικειωμένοι με οδηγίες για τη χρήση των κανόνων ασφαλείας ισχύς του εργαλείου, όταν ασχολούνται με αυτό και κυρίως ο σκοπός της. Η μονάδα απαιτεί περιοδικός καθαρισμός και η σωστή συντήρηση.

Η εγγύηση δεν καλύπτει:

- Να φοράτε χρώματος των εργαλείων
- Ανταλλακτικά και αναλώσιμα, τα οποία υπόκεινται σε φθορά που προκαλείται από τη χρήση, όπως: λίπη, λάδια, πινέλα, οδηγοί, οδοστρωτήρες, τα μαξιλάρια, οι κινητήριοι μάντες, εύκαμπτο άξονα σύρμα, ρουλεμάν, σφραγιδες, πιστόνι με ένα σφυρί συρραπτικά, κλπ.
- Αξεσουάρ και αναλώσιμα όπως: λαβές, τη μύτη, μπαταρίες, περιπτώσεις, φορτιστές, τρυπάνια, δίσκοι κοπής, σμίλη μαχαίρια, αλυσίδες, γυαλόχαρτο, στάσεις, δίσκοι για στίλβωση, τσοκ (grip, κάτοχος του εργαλείου κοπής) για να τροχών καλώδιο το ίδιο καλώδιο για μηχανές κουρέματος γκαζόν, κ.λπ.
- Χωνευτό ασφαλείες και λάμπες
- Μηχανική βλάβη στο κύριο και όλα τα εξωτερικά μέρη της συσκευής, συμπεριλαμβανομένων των διακοσμητικών
- Ασφάλειες μάτι ασφαλείες εργαλεία κοπής, πλάκες από καουτσούκ, κουφώματα, χάρακες, κλπ.
- Το καλώδιο και το βύσμα
- Η συνολική ζημία σε πράξεις που προκλήθηκαν από φυσικές καταστροφές όπως πλημμύρες πυρκαγιές,, σεισμοί κ.λπ.

Απόσυρση από την εγγύηση

"Euromaster I / E Ltd έχει το δικαίωμα να αρνηθεί την παροχή υπηρεσιών εγγύησης, σε περιπτώσεις κατά τις οποίες:

- Ασυνεπής (ή κενό) τον αύξοντα αριθμό του άρθρου αυτού με μια συμπληρωμένη κάρτα εγγύησης
- Indetifikatsionniyat να αφαιρεθεί το σήμα ή εντελώς λείπει ένα
- Προσπαθεί να ανεπίτρεπτη παρέμβαση στην παράνομη κατασκήνωση βάσης υπηρεσία
- Ζημιές που προκλήθηκαν λόγω κακής χρήσης (μη οδηγίες) της συσκευής από τον πελάτη ή σε τρίτους
- Ζημία που προκαλείται λόγω της απρόσεκτο χειρισμό της συσκευής
- Βλάβη στο στροφέιο ή στάτη, που αποτελείται από το δέσιμο μεταξύ τους, λόγω της τήξης των μόνωσης που προκαλούνται από τη συνεχόμενη υπερφόρτωση
- Βλάβη στο στροφέιο ή στάτη που προκαλούνται από υπερφόρτωση ή διαταραχή αερισμού, εκφράζεται στην αλλαγή του συλλέκτη ή περιελίξεις
- Δεν υπάρχει προστατευτικό δίσκοι, πλάκες στήριξης ή άλλες συνιστώσες που αποτελούν μέρος της δομής του μέσου και έχουν ως στόχο να εξασφαλίσουν την ασφαλή και σωστή λειτουργία του
- Το καλώδιο του οργάνου επεκτείνεται ή να αντικατασταθεί από τον πελάτη
- Ζημιές που προκλήθηκαν από υπερφόρτωση ή η έλλειψη αερισμού και ανεπαρκή λίπανση των κινούμενων εξαρτημάτων
- Ρουλεμάν φθορά ή μηλοκαριστεί λόγω υπερφόρτωσης, συνεχή λειτουργία ή σε σκόνη
- Broken φέρει κολάρο
- Λαμβάνοντας σπασμένα στρατόπεδο φωλιά μπλοκάρε ή σπασμένο κολάρο
- Παραβίαση της ακεραιότητας των δοντιών των αλιευτικών εργαλείων (σπασμένα, φαρμαμένα)
- Broken shronkono ή γαζών
- El.klyuch Παράλειψη ή ηλεκτρονικό σύστημα ελέγχου που προκαλούνται από τη σκόνη ή ρήξη
- Broken κιβώτιο ταχυτήτων (το κεφάλι) που προκαλείται από την κλειδαριά μηχανισμού
- Η εμφάνιση αφύσικη απόσταση μεταξύ εμβόλου και κυλίνδρου, ως αποτέλεσμα της υπερφόρτωσης, συνεχή λειτουργία ή σε σκόνη
- Σύσφιξη μεταξύ εμβόλου και του κυλίνδρου, ως αποτέλεσμα της υπερφόρτωσης, συνεχή λειτουργία ή σε σκόνη
- Κατεστραμμένα φυγόκεντρες τροχό και φρένο (αποχρωματισμός) - που οφείλεται στην εργασία κατά το δεσμευμένο φρένο

Η προθεσμία για ένα ανακαινισμένο εγκρίθηκε το ηλεκτρικό υπηρεσία είναι μέσα σε ένα μήνα.

Εργαστήρια δεν είναι υπεύθυνοι για τα εργαλεία, αζήτητα από τους ιδιοκτήτες τους ένα μήνα μετά την νόμιμη προθεσμίας για επισκευή!

Ανεξάρτητα από την εμπορική εγγύηση, ο πωλητής είναι υπεύθυνος για την έλλειψη συμμόρφωσης των καταναλωτικών αγαθών με τη σύμβαση για την πώληση στο πλαίσιο της ΣΕΣ.





**EUROMASTER IMPORT EXPORT LTD**

1231, Sofia, Bulgaria, 246 Lomsko shose Blvd.,

tel.: +359 700 44 155

fax: + 359 2 934 00 90

[www.euromasterbg.com](http://www.euromasterbg.com); e-mail: [info@euromasterbg.com](mailto:info@euromasterbg.com)

