

BAUKRAFT POWER TOOLS



STUTTGART
BAUKRAFT
POWER TOOLS

- ЦИРКУЛЯР
АКУМУЛАТОРЕН
БЕЗЧЕТКОВ
- CORDLESS CIRCULAR
SAW BRUSHLESS
- FERASTRAU CIRCULAR
- VEŽIČNI CÍRKULAR
- БАТЕРИСКИ ЦИРКУЛАР
- АККУМУЛЯТОРНА
ДИСКОВАЯ ПИЛА
- ΔΙΣΚΟΠΡΙΟΝΟ ΜΠΑΤΑΡΙΑΣ
- BREZZIČNA KROZNA
ZAGA
- KRUŽNI RUČNI
- MEULEUSE D'ANGLE
- SEGA CIRCOLARE
- AMOLADORA ANGULAR
- SERRA CIRCULAR

Contents		
4	BG	схема
5	BG	оригинална инструкция за употреба
13	EN	original instructions' manual
21	RO	manual de instructiuni originale
31	MK	инструкции
41	SR	originalno uputstvo za upotrebu
50	EL	Πρωτότυπο οδηγιών χρήσης

BK-CSL02

USER'S MANUAL





Батерия 4 Ah

Battery 4 Ah

**С БАТЕРИЯ И ЗАРЯДНО!
WITH BATTERY AND CHARGER!**

Изобразени елементи:

- | | |
|----------------------------|------------------------|
| 1. Спомагателна ръкохватка | 5. Предпазен кожух |
| 2. Пусков прекъсвач | 6. Застопоряваща гайка |
| 3. Основна ръкохватка | |
| 4. Прахоотвеждащ отвор | |



Носете защитни антифони!
Always wear hearing protection!



Носете защитни очила!
Wear safety glasses!



Прочетете ръководството преди употреба!
Refer to instruction manual / booklet!



Носете защитна маска!
Wear dust mask!

Оригинална инструкция за употреба

Уважаеми потребители,

Поздравления за покупката на машина от най-бързо развиващата се марка за електрически, бензинови и пневматични машини - Baukraft. При правилно инсталиране и експлоатация, Baukraft са сигурни и надеждни машини и работата с тях ще Ви достави истинско удоволствие. За Вашето удобство е изградена и отлична сервисна мрежа с 45 сервиса в цялата страна.

Преди да използвате тази машина, моля, внимателно се запознайте с настоящата "Инструкция за употреба".

В интерес на Вашата безопасност и с цел осигуряване на правилната ѝ употреба, прочетете настоящите инструкции внимателно, включително препоръките и предупрежденията в тях. За избягване на ненужни грешки и инциденти, важно е тези инструкции да останат на разположение за бъдещи справки на всички, които ще ползват машината. Ако я продадете на нов собственик то "Инструкцията за употреба" трябва да се предаде заедно с него, за да може новия ползвател да се запознае със съответните мерки за безопасност и инструкциите за работа.

"Евромастер Импорт Експорт" ООД е упълномощен представител на производителя и собственик на търговската марка Baukraft. Адресът на управление на фирмата е гр. София 1231, бул. "Ломско шосе" 246, тел. +359 700 44 155, www.euromasterbg.com; www.euromasterbg.com; e-mail: info@euromasterbg.com.

От 2006 година във фирмата е въведена системата за управление на качеството ISO 9001:2008 с обхват на сертификацията: Търговия, внос, износ и сервис на професионални и хоби електрически, пневматични и механични инструменти и обща железария. Сертификатът е издаден от Moody International Certification Ltd, England.

ТЕХНИЧЕСКИ ДАННИ

параметър	мерна единица	стойност
Модел	-	BK-CSL02
Напрежение	V	18
Обороти на празен ход	min ⁻¹	3800
Вътр. диаметър на диска	mm	20
Макс. външен диаметър на диска	mm	180
Максимално рязане при 0°	mm	57
Максимално рязане при 45°	mm	41
Ниво на звуково налягане LpA	dB(A)	79,2, K=3
Ниво на звукова мощност LwA	dB(A)	90,2, K=3
Ниво на вибрации ah основна/допълнителна ръкохватка	m/s ²	1.289 / 2,019; K=1.5

ОБЩИ УКАЗАНИЯ ЗА БЕЗОПАСНА РАБОТА. ПРЕДУПРЕЖДЕНИЕ



Четете всички предупреждения и указания за безопасност. Неспазването на предупрежденията и указанията за безопасност може да предизвика поражение от електрически ток, пожар и/или сериозно нараняване. Запазете всички предупреждения и указания за бъдещо ползване. Използвани символи върху табелката с данни на машината:

Информация за акумулаторната батерия и зарядното устройство.

Акумулаторния циркуляр се доставя без батерия и зарядно. Използвайте само батерия и зарядно от серията Power Tools.

ИНСТРУКЦИИ ЗА БЕЗОПАСНОСТ НА ЦИРКУЛЯРНИЯ ТРИОН.

Употреба. Тази машина е подходяща за рязане на дървесина, други подобни материали и пластмаса. СМЯНА НА ДИСКОВЕТЕ ЗА РЯЗАНЕ:

Натиснете бутона за блокиране на ротора и го задръжте. Бавно завъртете диска с ключа, докато блокировката се задейства. Развийте фиксиращият винт на диска, като въртите наляво. Дръпнете предпазителят с помощта на лоста и свалете диска. Контактните зони между вътрешния фланец, диска, външния фланец и винта за фиксиране трябва да бъдат почистени от прах. Поставете нов диск, като се уверите, че посоката на въртене е правилна. Посоката на въртене е означено със стрелка на диска и на предпазителя. Затегнете винта за фиксиране.

Не използвайте абразивни дискове. Използвайте само остри, неповредени дискове. Не използвайте напукани дискове или такива, които са с променена форма. Не използвайте дискове, изработени от високо легирана бързорезеща стомана. Не използвайте дискове, не отговарящи на посочените показатели. Дискът трябва да е подходящ за скоростта на празен ход. Използвайте диск за рязане, подходящ за работния материал.

Преди употреба



Внимание! Проверете предпазния капак дали се движи нормално, без да пречи по някаков начин на режещия диск.



Внимание! Поставете режещия диск, като изберете диск с оказаните технически параметри.

1. Проверете режещият диск да отговаря на следните изисквания: Скоростта му да е равна или по-голяма от тази на циркуляра.



Внимание! Никога не използвайте напукан или увреден режещ диск.

2. Преди да поставите режещия диск се уверете, че циркуляра е изключен. И ключа е на положение "OFF".

Фиксиране на детайла

Поставете детайла както е показано на фигурата по-долу

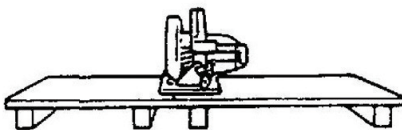

За да предотвратите “ритането” на циркуляра не поставяйте детайла по следния начин:

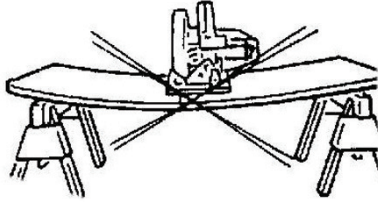

Дръжте циркуляра винаги с две ръце - здраво и устойчиво. По този начин ще предотвратите нежелани движения.

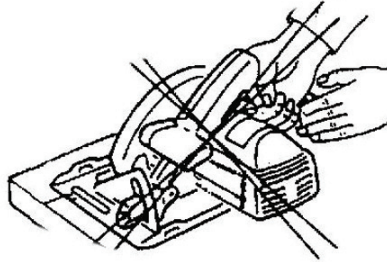

Никога не дръжете с ръка къси детайли за обработка.

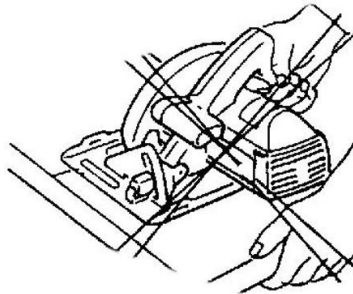

Никога не затягвайте ръчния циркуляр в менгеме

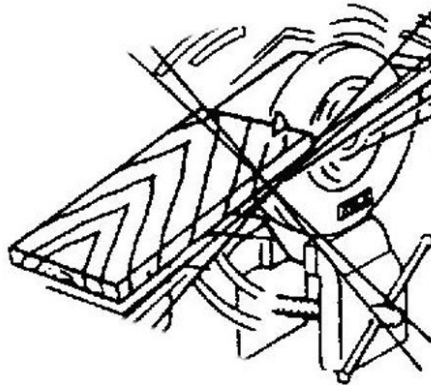

ФУНКЦИЯ НА ДОЛНИЯ ПРЕДПАЗИТЕЛ:

- Проверете долния предпазител дали е добре затворен преди всяко използване. Не работете с триона, ако долния предпазител не се движи свободно и не се затваря веднага. Никога не притискайте и не стягайте плътно долния предпазител в отворено положение. Ако трионът падне случайно, долният предпазител може да се огъне. Повдигнете долния предпазител с прибиращата се ръкохватка и се уверете, че тя се движи свободно и не се допира до режещия диск или до всяка друга част при всички ъгли и дълбочини на рязане.

- Проверете функцията на пружината на долния предпазител. Ако предпазителът и пружината не работят правилно, те трябва да се ремонтират преди използване. Долният предпазител може да работи вяло поради повредени части, лепкави наслоявания или натрупвания от стружки.

- Долният предпазител може да се прибира ръчно само при специални рязания като "потъващи разрези" и "сложни разрези". Повдигнете долния предпазител с прибиращата се ръкохватка, докато режещият диск навлезе в материала и след това го освободете. При всички видове рязания с триона долният предпазител трябва да действа автоматично.

- Винаги следете долният предпазител да покрива режещия диск, преди да поставите триона върху работната маса или пода. Незащитен, движещ се по инерция режещ диск, може да задвижи триона в посока, обратна на рязането и да среже всичко, което е на пътя му. Трябва да се знае времето, за което режещият диск спира напълно след изключване.

ПРИЧИНИ И ПРЕДПАЗВАНЕ НА ОПЕРАТОРА ОТ ОБРАТЕН УДАР/ОТКАТ:

- обратен удар е внезапна реакция вследствие на притиснат, заклинен или неправилно поставен режещ диск, водеща до излизане на триона от контрол и отскачане нагоре и извън обработванния детайл, в посока към оператора;

- когато режещият диск се заклини или се притисне в затварящия се процеп на триона, режещият диск блокира и реактивната сила от двигателя внезапно отклонява триона обратно в посока към оператора;

- ако режещият диск превърта или е неправилно насочен в разреза, зъбите от долната страна на режещия диск може да се забият в повърхността на обработвания детайл, вследствие на което режещият диск се придвижва навън (изкачва се по дънера) и трионът отскача обратно в посока към оператора. Обратен удар е вследствие на погрешна употреба на триона и/или неправилни процедури или условия за работа. Той може да се предотврати чрез подходящи предпазни мерки като описаните по-долу:

- Дръжте здраво триона с две ръце и изнесете раменете в положение, в което можете да овладеете силата на обратния удар. Стойте винаги встрани от режещия диск, никога режещият диск не трябва да е на една линия с вашето тяло. При обратен удар трионът може да отскочи назад, операторът обаче може чрез подходящи предпазни мерки да овладее силата на обратния удар.

- Когато режещият диск се заклини или когато искате да прекъснете работа по друга причина, изключете триона и оставете режещия диск в детайла до окончателното му спиране. Никога не опитвайте да отстранявате триона от детайла или да дърпате назад, докато режещият диск се върти, защото може да възникне обратен удар. Установете и отстранете причината за заклиняването на режещия диск.

- Когато пуснете отново в действие трион, който е останал в обработвания детайл, центрирайте режещия диск в процепа на рязане и проверете дали режещите зъби не са заклинени в материала. Ако режещият диск е заклинен, може да отскочи навън от обработвания детайл или да стане причина за обратен удар, когато трионът се пусне отново.

- Подпирайте големите плотове, за да намалите риска от заклиняване на режещия диск от обратен удар. Големите плотове могат да се огънат от собственото си тегло. Опорите трябва да са разположени под плота от двете страни, в близост до линията на рязане и в близост до ръбовете.

- Не използвайте износени или повредени режещи дискове. Режещи дискове с износени или неправилни зъби стесняват прореза и предизвикват повишено триене, заклиняване на режещия диск и обратен удар.

- Дълбочината за режещия диск и лостовете за фиксиране и регулиране на наклона трябва да бъдат затегнати здраво и сигурно преди започване на рязането. Когато по време на рязане промените настройките за режещия диск, това може да причини заклиняване и обратен удар.

- Бъдете особено предпазливи при "потъващи разрези" в съществуващи стени или други невидими

зони. Подаващият се диск може да среже обектите и да причини обратен удар.

ПРОЦЕДУРА ПРИ РЯЗАНЕ:

- Опасност: Дръжте ръцете си далече от зоната на рязане и тази на режещия диск. Дръжте с другата си ръка допълнителната ръкохватка или корпуса на двигателя. Когато и двете ръце държат триона, те не може да бъдат наранени от режещия диск.

- Не хващайте под обработвания детайл. Предпазителят не може да Ви предпази от режещия диск под обработвания детайл.

- Съобразете дълбочината на рязане с дебелината на обработвания детайл. Тя би трябвало да е по-малко от една цяла височина на зъб от режещия диск и да е видима под обработвания детайл.

- Не дръжте никога обработвания детайл, когато режете, в ръцете си или над краката си. Закрепете обработвания детайл към стабилна платформа. Важно е детайлът да е добре закрепен, за да се намали до минимум опасността от допир до тялото, заклиняване на режещия диск или загуба на контрол.

- Дръжте електроинструмента само за изолираните повърхности на ръкохватката, когато изпълнявате работа, при която режещият инструмент може да се допре до скрити проводници или до собствения му шнур. Допир до проводник под напрежение, поставя също така металните части на електроинструмента под напрежение и води до поражение от електрически ток на оператора.

- Когато режете надлъжно, използвайте винаги надлъжен ограничител или прав водач на ръба. Това подобрява точността на рязане и намалява възможността режещият диск да се заклини.

- Винаги използвайте режещи дискове с правилната големина и форма на отворите за присъединяване (диамант срещу кръг). Режещи дискове, които не се присъединяват правилно към монтажната част на триона, се въртят ексцентрично и водят до загуба на контрол.

- Никога не използвайте повредени или неподходящи подложни шайби или болтове. Подложните шайби и болтове са конструирани специално за вашия трион, за оптимално изпълнение и безопасност при работа. ПОДДРЪЖКА

1. Почиствайте периодично машината, така й гарантирате по дълъг живот.

2. Смазвайте периодично с машинно масло въртящите се елементи на циркуляра.

3. Проверявайте периодично износването на карбоновите четки на електромотора. Допустимото износване не трябва да е повече от 5-6 cm.



4. При смяна на карбоновите четки оставете машината да работи в продължение на 10 мин. на празен ход. За да смените е необходимо да развиете с отвертка капачките от двете страни на корпуса.

УКАЗАНИЯ ЗА БЕЗОПАСНА РАБОТА

При използване на електрически инструменти, с цел намаляване на риска от пожар, токов удар и наранявания, трябва да се спазват следните основни мерки за безопасност.

Прочетете изцяло настоящите указания, преди да пуснете в действие това изделие. Запазете настоящите указания:

1. Проверете напрежението, указано на фирмената табелка.

2. Поддържайте работното си място чисто.

Безпорядък на работното място увеличава опасността от трудови злополуки;

3. Съобразявайте се с условията на работното място

Не оставяйте инструментите си на дъжд. Не използвайте електроинструменти във влажна или мокра среда. Работете при добро осветление. Не използвайте електроинструменти в близост до леснозапалими течности или газове;

4. Предпазвайте се от токов удар

Избягвайте съприкосновение на тялото със заземени повърхности (например: тръбопроводи,

радиатори, кухненски печки, хладилници);

5. Не допускайте деца в опасна близост

Не позволявайте на външни лица да се докосват до инструментите ви. Дръжте ги на разстояние от работното си място.

6. Съхранявайте неизползваните инструменти на подходящо място

Съхранявайте инструментите, които не използвате в момента, в сухи заключени помещения, където не могат да бъдат достигнати от деца;

7. Не претоварвайте инструмента

Той ще свърши работата по-добре и по-безопасно в указания от производителя обхват;

8. Използвайте подходящия за работата инструмент

Не се опитвайте да накарате малки инструменти или приспособления да вършат работата на големи и мощни инструменти. Не използвайте инструментите за неспецифични дейности (например: Не използвайте циркуляра за рязане на клони или на дънери);

9. Работете с подходящо работно облекло

Не носете широки дрехи или украшения; те могат да бъдат захванати от движещите се детайли на машината. При работа на открито се препоръчва носенето на предпазни гумени ръкавици и обувки със стабилен грайфер. Ако сте с дълга коса, носете предпазна мрежа;

10. Използвайте предпазни очила

Освен това използвайте дихателна или противопрахова маска, ако рязането е свързано с отделяне на прах;

11. Използвайте прахоуловители

Ако към уредите могат да се поставят приспособления за извличане и събиране на праха, осигурете тяхното поставяне и правилно използване;

12. Застопорявайте обработваното изделие

Използвайте затягащи скоби или менгеме за застопоряване на обработваното изделие; това е по-безопасно, отколкото ако го държите с ръка, а вие ще можете да използвате и двете си ръце за работа с инструмента;

13. Не се протягайте, за да достигнете предмети извън обсега ви

даденият инструмент, може да предизвика рискова ситуация;

14. Поверявайте ремонта на инструмента само на квалифицирано лице

Този електроинструмент отговаря на съответните правила за безопасност на труда. Допуска се извършването на ремонтни дейности само от квалифициран персонал с използване на оригинални резервни части, в противен случай за работещия съществува значителна опасност от злополука.

Зареждане на литиевата акумулаторна батерия.

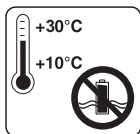

Съхранявайте акумулаторната батерия само в сухи помещения при температура на въздуха от + 10 ° C до + 30 ° C.

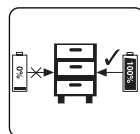

Съхранявайте батерията само в заредено състояние (заредена най-малко на 40%).

Извадете акумулаторната батерия от ръкохватката, натиснете бутона надолу, за да направите това. Внимавайте за напрежението на захранващата мрежа при зареждане на батерията! Напрежението на захранващата мрежа трябва да съответства на данните, посочени на табелката на зарядното устройство. Уреди, обозначени с 230V, могат да бъдат захранвани и с напрежение 220V. Зеленият светодиод ще започне да премигва. Притиснете акумулаторната батерия в зарядното устройство.

Виж таблицата с обяснения:

Състояние на индикатора		Обяснение и действия
Червен LED	Зелен LED	"Готов за употреба Зарядното устройство е свързано към електрическата мрежа и е готово за употреба; В него няма поставена акумулаторна батерията."
Не свети	Свети	
Свети	Не свети	"Зареждане Зарядното устройство зарежда батерията "
Не свети	Свети	"Батерията е заредена и готова за използване. Действие: Извадете батерията от зарядното устройство. Изключете зарядното устройство от захранващата мрежа."

Ако акумулаторната батерия не може да зарежда, проверете следното:

- напрежение на контакта
- дали прави добър контакт с контактите на зарядното устройство

Ако акумулаторната батерия продължи да не може да се зарежда, посетете оторизиран сервиз на Baukraft.

За да сте сигурни, че литиево-йонната акумулаторна батерия ще осигури продължителна работа, трябва да я презареждате незабавно. Трябва да презареждате акумулаторната батерия, когато забележите, че мощността на акумулаторния инструмент намалее.

Индикатор за капацитета на акумулаторната батерия.

Натиснете бутона на индикатора за капацитета на батерията. Той показва състоянието на заряда на батерията, като се използват 3 светодиода.

Всички 3 светодиода светят: Батерията е заредена

2 светодиода светят: Батерията има достатъчно останал заряд

1 светодиод свети: Батерията е изтощена, заредете батерията

Всички светодиоди премигват: Батерията се е разредила напълно и е дефектирала. Не използвайте или зареждайте дефектирала акумулаторна батерия.

Информация относно акумулаторната батерия.

Акумулаторната батерия е доставена с вашия акумулаторен инструмент незаредена. Батерията трябва да се зареди преди да използвате инструмента за първи път.

За оптимални характеристики на батерията избягвайте слаби цикли на разреждане. Зареждайте често акумулаторната батерия.

Съхранявайте акумулаторната батерия поне на 40 % заредена на хладно място, идеалната температура на съхранение е 15 %.

Литиево-йонните батерии подлежат на процес на естествено стареене. Батерията трябва да бъде подменена, когато капацитета спадне до 80% от капацитета на една нова батерия. Клетките, от които има течове, в стара акумулаторна батерия, повече не отговарят на изискванията за мощност и поради това са причина за

възникване на риск за безопасността.

Не хвърляйте акумулаторните батерии в открит огън. Съществува риск от експлозия.

Не запалвайте акумулаторните батерии и не ги излагайте на открит огън.

Не разреждайте напълно батериите. Пълното разреждане ще повреди клетките на батериите. Най-честата причина за пълното разреждане е продължителното съхранение и неизползване на частично разредените батерии. Спрете работа веднага щом батерията се изтощи забележимо или сработи защитната система на електрониката. Прибирайте акумулаторната батерия за съхранение само след като е напълно заредена.

Предпазвайте акумулаторните батерии и инструменти от претоварване! Претоварванията бързо ще доведат до прегряване и повреда на клетките в акумулаторната батерия, без да се прояви външно загряването.

Избягвайте повреди и удари. Сменяйте акумулаторни батерии, които са падали от височина повече от един метър или които са били изложени на резки удари, дори ако корпусът на батерията изглежда неповреден.

Клетките в акумулаторната батерия може да се повредят сериозно. В тази връзка, прочетете информацията за третиране на отпадъците.

Ако акумулаторната батерия претърпи претоварване и прегряване, вграденият защитен прекъсвач ще изключи оборудването, за да осигури безопасността. Не натискайте превключвателя за вкл./изкл. повече, ако е задействан защитния прекъсвач. Това може да повреди акумулаторната батерия.

Използвайте само оригинални акумулаторни батерии. Употребата на други батерии може да доведе до наранявания и риск от възникване на пожар.

Акумулаторната батерия не е предназначена за употреба от лица (включително деца) с ограничени физически, сетивни или умствени способности, или за лица без опит и познаване на оборудването, освен ако използването не става под наблюдение или съгласно инструкцията за използване на оборудването, предадена от лицата, отговарящи за безопасността. Трябва да се внимава децата да не си играят с оборудването. Процесът на зареждане на акумулатора трябва да протича под контрола на потребителя.

Акумулаторната батерия трябва да се зарежда само с препоръчаното зарядно устройство. Използването на

зарядно устройство, предназначено за зареждане на друг вид акумулаторни батерии, създава риск от пожар.

Когато акумулаторната батерия не се използва, тя трябва да се съхранява далеч от метални предмети, като например кламери, монети, ключове, гвоздеи, винтове или други малки метални елементи, които могат да причинят късо съединение на контактите на батерията. Късото съединение на контактите може да предизвика наранявания или пожар.

В случай на повреда и/или неправилно използване на батерията може да се получи отделяне на газове.

Проветрете помещението, в случай на оплаквания се консултирайте с лекар. Газовете могат да повредят дихателните пътища.

При екстремни условия от акумулаторната батерия може да изтече течност. Тя може да предизвика дразнене или изгаряния. Ако бъде регистрирано такова изтичане, постъпете, както е посочено по-долу:

- внимателно изтрийте течността с кърпа. Да се избягва контакт на течността с кожата и очите;

- ако се стигне до контакт на течността с кожата, съответното място от тялото трябва веднага да се измие обилно с чиста вода, евентуално да се неутрализира течността със слаба киселина, като например лимонен сок или оцет;

- ако течността влезе в очите, веднага ги изплакнете обилно с чиста вода в продължение най-малко на 10 минути и потърсете лекарска помощ.

. Не се позволява използването на акумулаторна батерия, която е повредена или модифицирана. Повредените или модифицирани акумулаторни батерии могат да действат непредсказуемо и да причинят пожар, експлозия или риск от нараняване.

Акумулаторната батерия не трябва да се излага на въздействието на влага или вода. Представява и опасност за водната среда.

Акумулаторната батерия трябва винаги да се държи далече от източници на топлина.

Следвайте всички инструкции за зареждане. Не зареждайте акумулатора при температура извън посочените граници в инструкцията за експлоатация. Неправилното зареждане или зареждане при температура извън определения диапазон може да повреди батерията и да увеличи опасността от пожар.

Забранено е да се ремонтират повредени акумулаторни батерии. Извършването на ремонт на се разрешава само от производителя или в оторизиран сервис.

Внимание! Литиево-йонните акумулаторни батерии могат да протекат, да се запалят или да избухнат, ако бъдат нагрети до високи температури или се получи късо съединение. Не бива да бъдат съхранявани в колата през горещи и слънчеви дни. Не отваряйте акумулаторната батерия. Литиево-йонните акумулаторни батерии съдържат електронни устройства за безопасност, които, ако бъдат повредени, могат да предизвикат запалването или избухването на батерията.

Информация за зарядното устройство и процеса на зареждане.

Моля, вижте данните отбелязани на фабричната табелка на зареждащото устройство. Уверете се, че сте свързали зареждащото устройство към захранващата мрежа с напрежение, отбелязано на фабричната табелка. Никога не свързвайте зареждащото устройство към мрежа с различно напрежение

Предпазвайте зареждащото устройство и неговия кабел от повреди и остри ръбове. Повредените кабели трябва да бъдат ремонтирани незабавно от квалифициран електротехник..

Съхранявайте зареждащото устройство, акумулаторните батерии и акумулаторния инструмент на недостъпно за деца място.

Не използвайте повредени зареждащи устройства.

Не използвайте доставеното зареждащо устройство за зареждане на други акумулаторни инструменти.

При употреба акумулаторната батерия се загрява. Оставете я да изстине до стайна температура преди започване на зареждането.

Зарядното устройство е снабдено с функция за автоматично изключване след зареждането на батерията.

Никога не използвайте или зареждайте батерии, ако се съмнявате, че са били зареждани за последен път преди повече от 12 месеца. Има висока вероятност акумулаторната батерия вече да е претърпяла опасна повреда / пълно разреждане/

Зареждането на акумулаторни батерии при температура под 10% ще причини химическо увреждане на клетката и може да стане причина за възникване на пожар.

Не използвайте батерии, които са загряли по време на процеса на зареждане, тъй като клетките на батериите може да са се повредили опасно.

Не използвайте батерии, които са се огнали или деформирали по време на процеса на зареждане /изпускане на газ, напукване, свистене и др./.

Никога не разреждайте напълно акумулаторната батерия /препоръчително ниво на разреждане макс. 40 %/.

Пълно разреждане на акумулаторната батерия ще доведе до преждевременно остаряване на батерийните клетки.

Никога не зареждайте и оставайте батерията без наблюдение.

Настоящото зарядно устройство не е предназначено за употреба от лица (включително деца) с ограничени физически, сетивни или умствени способности, или за лица без опит и познаване на оборудването, освен ако използването не става под наблюдение или съгласно инструкцията за използване на устройството, предадена от лицата, отговарящи за безопасността. Трябва да се внимава деца да не си играят с оборудването.

Зарядното устройство не трябва да се излага на въздействие на влага или вода. Навлизането на вода в зарядното устройство увеличава риска от токов удар. Зарядното устройство може да се използва само на закрито, в сухи помещения.

Преди да пристъпите към каквито и да било дейности по техническо обслужване или чистене на зарядното устройство, трябва да го изключите от захранващата мрежа.

Не използвайте зарядното устройство върху леснозапалима подложка (напр. хартия, плат), нито в съседство с

леснозапалими вещества. Поради нагряването на зарядно устройство в процеса на зареждане, съществува опасност от пожар.

Преди всяка употреба проверявайте състоянието на зарядното устройство, кабела и щепсела. В случай на установяване на повреда, не използвайте зарядното устройство. Не предприемайте опити да разглобявате зарядното устройство. Всички ремонти трябва да се възлагат на оторизиран ремонтен сервиз. Неправилно извършеният монтаж на зарядното устройство може да доведе до токов удар или пожар.

Когато зарядното устройство не се използва, то трябва да бъде изключено от електрическата мрежа.

Забранено е да се ремонтира повредено зарядно устройство. Извършването на ремонт на зарядното устройство се разрешава само от производителя или в оторизиран сервиз.

Защита от влиянието на околната среда.

Предпазвайте зареждащото устройство и батериите от влага и дъжд. Влагата и дъждът могат да причинят опасна повреда.

Не използвайте зареждащо устройство или батерия в близост да запалими пари и течности.

Използвайте зареждащото устройство и акумулаторната батерия само на сухи места и при температура на околната среда 0-45 °C.

Не съхранявайте зарядното устройство и батерията на места, където температурата може да достигне над 30 °C. В частност, не оставяйте зарядното устройство в автомобил, който е паркиран на слънце.

Предпазвайте акумулаторните батерии от прегряване. Претоварването, свързването и излагането на пряка слънчева светлина ще доведат до прегряване на клетките. Никога не зареждайте или не работете с акумулаторни батерии, които са прегрели – незабавно ги подменете, ако е възможно.

Съхранение на батерии, зареждащи устройства и акумулаторни инструменти. Условия за употреба.

Съхранявайте зарядното устройство, машината и батерията само на сухо място и при температура на околната среда 10-30 °C. Предпазвайте ги от влага и пряка слънчева светлина. Прибирайте за съхранение само напълно заредени акумулаторни батерии /заредени поне на 40 %/. При работа използвайте зарядното устройство, машината и батерията само на сухо място и при температура на околната среда 0-45 °C.

Предпазвайте литиево-йонната батерия от замръзване. Акумулаторните батерии, които са съхранявани при температура под 0 °C за повече от 60 минути, трябва да бъдат изхвърлени.

Когато боравите с батерии, имайте предвид електростатичния заряд. Електростатичните разреждания причиняват повреди на електронната защитна система и на батерийните клетки. Пазете се от електростатичния заряд и никога не докосвайте полюсите на батерията.

Поддържане и почистване.

За да работите качествено и безопасно, поддържайте резачката и вентилационните отвори чисти. Правете периодични паузи в работата. Съхранявайте и се отнасяйте към допълнителните принадлежности грижливо.

Изтривайте машината с чиста кърпа или я продухвайте с компресиран въздух с ниско налягане. Почиствайте я редовно с влажна кърпа и малко мек препарат за миене. Не използвайте детергенти или разтворители.

Опазване на околната среда.

.С оглед опазване на околната среда електроинструментът и опаковката трябва да бъдат подложени на подходяща преработка за повторното използване на съдържащите се в тях суровини. Не изхвърляйте електроинструменти при битовите отпадъци! Съгласно Директивата на Европейския съюз 2012/19/ЕС относно излезли от употреба електрически и електронни устройства и утвърждаването и като национален закон електроинструментите, които не могат да се използват повече, трябва да се събират отделно и да бъдат подлагани на подходяща преработка за оползотворяване на съдържащите се в тях суровини.

Акумулаторна батерия.

Литиево-йонна батерия (Li-ion).

Не изхвърляйте батерии при битовите отпадъци или във водохранилища! Не ги изгаряйте!

Акумулаторните батерии трябва да бъдат събирани, рециклирани или унищожавани по екологичен начин.

Съгласно Директива 2006/66/ЕС дефектни или изхабени акумулаторни или обикновени батерии трябва да бъдат рециклирани.



EN**Original instruction manual**

Dear Customer,

Congratulations on the purchase of machinery from the fastest growing brand of electric and pneumatic tools - Baukraft. When properly installed and operating, Baukraft are safe and reliable machines and work with them will deliver a real pleasure. For your convenience has been built and excellent service network of 45 service station across the country.

Before using this machine, please carefully acquainted with these "instructions for use.

In the interest of your safety and to ensure proper use and read these instructions carefully, including the recommendations and warnings in them. To avoid unnecessary errors and accidents, it is important that these instructions will remain available for future reference to all who will use the machine. If you sell it to a new owner "Instructions for Use" must be submitted along with it to enable new users to become familiar with relevant safety and operating instructions.

Euromaster Import Export Ltd. is an authorized representative of the manufacturer and owner of the trademark Baukraft.

Address: Sofia City 1231, Bulgaria "Lomsko shausse" Blvd. 246, tel 02 934 33 33, 934 10 10, www.euromasterbg.com; www.euromasterbg.com; e-mail: info@euromasterbg.com.

Since 2006 the company introduced the system of quality management ISO 9001:2008 with scope of certification: Trade, import, export and servicing of hobby and professional electrical, mechanical and pneumatic tools and general hardware. The certificate was issued by Moody International Certification Ltd, England.

TECHNICAL DATA

parameter	measure unit	value
Model	-	BK-CSL02
Voltage	V	18
Idling speed	min ⁻¹	3800
Inside. disk diameter	mm	20
Max. outer disk diameter	mm	180
Maximum cutting at 90 °	mm	57
Maximum cutting at 45 °	mm	41
Sound pressure level LpA	dB(A)	79.2, K=3
Sound power level LwA	dB(A)	90.2, K=3
Vibration level main/auxiliary handle	m/s ²	1.289 / 2,019; K=1.5

Items displayed:

1. An auxiliary handle
2. Starting switch
3. Basic handle
4. Dust opening
5. Protective casing
6. Locking nut

GENERAL POWER TOOL SAFETY WARNINGS.**WARNING**

Read all safety warnings and all instructions. Failure to follow the warnings and instructions may result in electric shock, fire and/or serious injury. Save all warnings and Instructions for future reference.

Used symbols on marking plate of the machine:

Information about the battery and the charger.

The rechargeable circular saw is supplied without a battery and charger. Use only battery and charger from the Power Tools series

CIRCULAR SAW SAFETY WARNINGS.

Usage. This machine is suitable for cutting wood, other similar materials and plastic.

BLADE CHANGING PROCEDURE:

Slowly rotate the disc with the key until the lock is triggered. Unscrew the disc fixing screw by turning left. Pull the fuse with the lever and remove the disc. The contact areas between the inner flange, disc, outer flange and fixing screw must be dust-free. Insert a new disc, making sure the direction of rotation is correct. The direction of rotation is indicated by the arrow on the disc and on the fuse. Tighten the fixing screw.

Do not use abrasive discs. Use only sharp, undamaged discs. Do not use cracked or discolored discs. Do not use discs made of highly alloyed high-speed steel. Do not use discs that do not meet these guidelines. The disc must be suitable for idle speed. Use a cutting disc suitable for the workpiece.

BEFORE USE



Attention! Check whether the protective cover is moving normally, without interfering in some sort of way blade.



Attention! Place the blade by selecting disk rendered technical parameters.

1. Check the blade meets the following requirements: its speed is equal to or greater than that of the circular.



Attention! Never use cracked or damaged saw blade.

2. Before placing the blade make sure saw is disconnected from the power cord. And the key is in position "OFF".

FIXING DETAIL

Place the workpiece as proved in the figure below

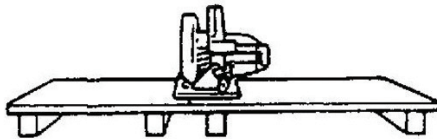

To prevent "kick" of the circular do not put the detail in the following way:

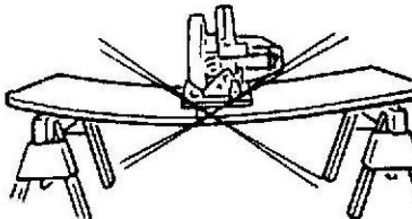

Keep always saw with both hands - firmly and steadily. This will prevent unwanted movements.

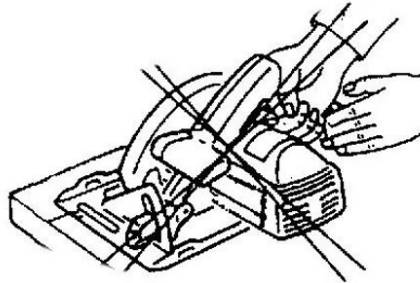

Never hold short details with a hand for processing

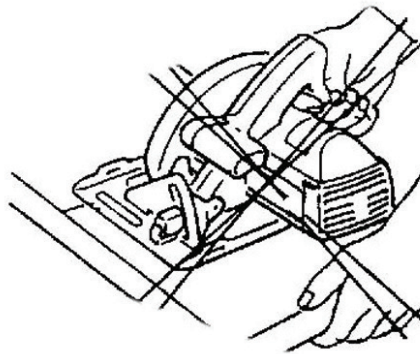

Never tighten the hand saw in a vice.

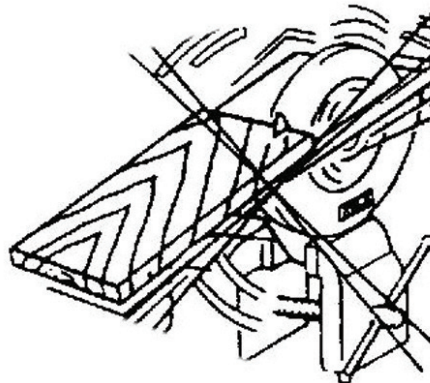

FUNCTION OF THE LOWER GUARD:

- Check lower guard for proper closing before each use. Do not operate the saw if lower guard does not move freely and close instantly. Never clamp or tie the lower guard into the open position. If saw is accidentally dropped, lower guard may be bent. Raise the lower guard with the retracting handle and make sure it moves freely and does not touch the blade or any other part, and all angles and depths of cut.
- Check the operation of the lower guard spring. If the guard and the spring are not operating properly, they must be serviced before use. Lower guard may operate sluggishly due to damaged parts, gummy deposits, or a build-up of debris.

- Lower guard may be retracted manually only for special cuts such as “plunge cuts” and “compound cuts”. Raise lower guard by retracting handle and as soon as blade enters the material, the lower guard must be released. For all other sawing, the lower guard should operate automatically.

- Always observe that the lower guard is covering the blade before placing saw down on bench or floor. An unprotected, coasting blade will cause the saw to walk backwards, cutting whatever is in its path. Be aware of the time for the blade to stop after switch is released.

KICKBACK CAUSES AND RELATED WARNINGS:

-Kickback is a sudden reaction to a pinched, bound or misaligned saw blade, causing an uncontrolled saw to lift up and out of the workpiece toward the operator;

-When the blade is pinched or bound tightly by the kerf closing down, the blade stalls and the motor reaction drives the unit rapidly back toward the operator;

- If the blade becomes twisted or misaligned in the cut, the teeth at the back edge of the blade can dig into the top surface of the wood causing the blade to climb out of the kerf and jump back toward the operator.

Kickback is the result of saw misuse and/or incorrect operating procedures or conditions and can be avoided by taking proper precautions as given below:

- Maintain a firm grip with both hands on the saw and position your arms to resist kickback forces. Position your body to either side of the blade, but not in line with the blade. Kickback could cause the saw to jump backwards, but kickback forces can be controlled by the operator, if proper precautions are taken.

- When blade is binding, or when interrupting a cut for any reason, release the trigger and hold the saw motionless in the material until the blade comes to a complete stop. Never attempt to remove the saw from the work or pull the saw backward while the blade is in motion or kickback may occur. Investigate and take corrective actions to eliminate the cause of blade binding.

- When restarting a saw in the workpiece, centre the saw blade in the kerf and check that saw teeth are not engaged into the material. If sawblade is binding, it may walk up or kickback from the workpiece as the saw is restarted.

- Support large panels to minimize the risk of blade pinching and kickback. Large panels tend to sag under their own weight. Supports must be placed under the panel on both sides, near the line of cut and near the edge of the panel.

- Do not use dull or damaged blades. Unsharpened or improperly set blades produce narrow kerf causing excessive friction, blade binding and kickback.

- Blade depth and bevel adjusting locking levers must be tight and secure before making cut. If blade adjustment shifts while cutting, it may cause binding and kickback.

- Use extra caution when sawing into existing walls or other blind areas. The protruding blade may cut objects that can cause kickback.

CUTTING PROCEDURES:

- Danger: Keep hands away from cutting area and the blade. Keep your second hand on auxiliary handle, or motor housing. If both hands are holding the saw, they cannot be cut by the blade.

- Do not reach underneath the work piece. The guard cannot protect you from the blade below the work piece.

- Adjust the cutting depth to the thickness of the work piece. Less than a fool tooth of the blade teeth should be visible below the work piece.

- Never hold piece being cut in your hands or across your leg. Secure the work piece to a stable platform. It is important to support the work properly to minimize body exposure, blade binding, or loss of control.

- Hold power tool by insulated gripping surfaces when performing an operation where the cutting tool may contact hidden wiring or its own cord. Contact with a “live” and shock the operator.

- When ripping always use a rip fence or straight edge guide. This improves the accuracy of cut and reduces the chance of blade binding.

- Always use blades with correct size and shape(diamond versus round) of arbor holes. Blades that do not match the mounting hardware of the saw will run eccentrically, causing loss of control.

- Never use damaged or incorrect blade washers or bolt. The blade washers and bolt were specially designed for your saw, for optimum performance and safety of operation.

MAINTENANCE

1. Clean the machine regularly, so ensure its longevity.
2. Lubricate with oil periodically rotating circular elements.
3. Periodically check the wear of carbon brushes for electric motors. Allowable wear should not be more than 5-6 cm



4. When replacing the carbon brushes let the machine run for 10 minutes at idle. To change it is necessary to develop a screwdriver caps on both sides of the hull.
5. Periodically inspect the power cord injuries. Upon finding such as contact company service out of warranty.

SAFETY INSTRUCTIONS

Use of electrical saw is the tool in order

reduce the risk of fire, electric shock and injury, they must be subject to the following basic safety precautions.

Read all these instructions BEFORE to launch this product. Keep these instructions:

1. Check the rating of, with companies indicated on the plate.
2. Keep the tool do the work area clean.

Clutter operate the site increases the risk of accidents;

3. Be aware to operate the site conditions

Do not leave the tool to rain. Do not use the tool in damp or wet environment. Work saw is good lighting.

Do not use the tool near flammable liquids or gases;

4. Protective hair against electric shock

Avoid contact with the body grounded surfaces (eg pipes, radiators, ovens, refrigerators);

5. Do not allow children away

6. Keep unused tool in place

Keep the tool when not in use at the moment, locked in a dry, which can be accessed by children;

7. Do not overload the tool

He will do the tool do the work better and safer in the range indicated by the manufacturer;

8. Use the right tool

Do not try to force small tools or attachments to do the job of a great and powerful tool. Do not use tools for specific activities (eg: Do not use a circular saw cuts on branches or trunks);

9. Work with correct operate the clothing

Do not wear loose clothing or jewelry, they can be caught in moving machine parts are. When grinding outdoors is recommended to wear protective hair rubber gloves and shoes with stable tread. If you have long hair, wear protective hair covering;

10. Use safety glasses

Furthermore, use breathing mask or if cuts is associated with release of suction;

11. Use dust collectors

If the equipment can be placed for extract and sabipane of suction, and assure their place ppavilno use;

12. Securing the workpiece

Use clamps or a vise to lock the workpiece, it is safer than if you are holding it by hand, but you can use both hands on the saw for grinding tool;

13. Do not stretch to reach objects beyond your the given tool may cause hazardous situation;

14. Giving the tool repaired only by a qualified person

This tool is towards the relevant rules of labor safety. Permitted repairs carried out only by a qualified pepsonal using original spare parts, otherwise working for a significant risk of accident.

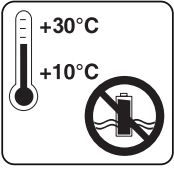

Store the battery only in dry rooms with an ambient temperature of +10°C to +30°C.

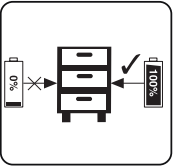

Place only charged batteries in storage (charged at least 40%).

Charge the lithium rechargeable battery.

Remove the battery from the handle, press the button down to do this. Pay attention to mains voltage when charging the battery! The mains voltage must match the data on the charger label. Appliances marked with 230V can also be powered with a voltage of 220V. The green LED will be switched. Squeeze the battery into the charger.

See explanation table:

Indicator status		Explanations and actions
Red LED	Green LED	Ready for use The charger is connected to the mains and is ready for use; there is no battery pack in the charger
Off	On	
On	Off	"Charging The charger is charging the battery pack "
Off	On	"The battery is charged and ready for use. Action: Take the battery pack out of the charger. Disconnect the charger from the mains supply."

If the battery cannot charge, check the following:

- contact voltage
- Makes good contact with the charger contacts

If the battery still cannot be charged, visit an authorized Baukraft service center.

To ensure that the lithium-ion rechargeable battery will last a long time, you must recharge it immediately. You must recharge the battery when you notice that the power of the cordless tool decreases.

Battery capacity indicator.

Press the button on the battery capacity indicator. It shows the state of charge of the battery using 3 LEDs.

All 3 LEDs are lit: The battery is charged

2 LEDs are lit: The battery has enough charge left

1 LED is on: The battery is exhausted, charge the battery

All LEDs flash: The battery is completely discharged and defective. Do not use or charge a defective battery.

Battery information.

The rechargeable battery is delivered with your rechargeable tool uncharged. The battery must be charged before using the tool for the first time.

For optimal battery performance, avoid weak discharge cycles. Charge the battery frequently.

Store the battery at least 40% charged in a cool place, the ideal storage temperature is 15%.

Lithium-ion batteries are subject to a natural aging process. The battery must be replaced when the capacity drops to 80% of the capacity of a new battery. Leaky cells in an old battery no longer meet the power requirements and are therefore a safety risk.

Do not dispose of batteries in an open flame. There is a risk of explosion.

Do not ignite rechargeable batteries or expose them to open flames.

Do not completely discharge the batteries. Complete discharge will damage the battery cells. The most common reason for full discharge is prolonged storage and non-use of partially discharged batteries. Stop operation as soon as the battery is noticeably depleted or the electronics protection system is activated. Only store the rechargeable battery when it is fully charged.

Protect batteries and tools from overload! Overloads will quickly lead to overheating and damage to the cells in the battery without external heating.

Avoid damage and bumps. Replace rechargeable batteries that have fallen from a height of more than one meter or that have been exposed to sudden shocks, even if the battery case appears undamaged. The cells in the battery can be severely damaged. In this regard, read the information on waste treatment.

If the battery is overloaded and overheated, the built-in circuit breaker will turn off the equipment to ensure safety. Do not press the on / off switch, more if the circuit breaker is activated. This may damage the battery.

Use only genuine rechargeable batteries. The use of other batteries may result in injury and risk of fire.

The rechargeable battery is not intended for use by persons (including children) with limited physical, sensory or mental capabilities, or by persons without experience and knowledge of the equipment, unless the use is supervised or in accordance with the instructions for use of the equipment provided by responsible for safety. Children should be careful not to play with the equipment. The battery charging process must be under the control of the user.

The rechargeable battery should only be charged with the recommended charger. Using a charger designed to charge another type of battery creates a risk of fire.

When the rechargeable battery is not in use, it should be stored away from metal objects, such as paper clips, coins, keys, nails, screws, or other small metallic parts that may short-circuit the battery contacts. Short-circuiting the contacts can cause injuries or fire.

In the event of damage and / or improper use of the battery, gas evolution may occur. Ventilate the room, in case of complaints consult a doctor. Gases can damage the respiratory tract.

Under extreme conditions, liquid may leak from the battery. It can cause irritation or burns. If such a leak is registered, proceed as follows:

- Carefully wipe the liquid with a cloth. Avoid contact of the liquid with the skin and eyes;
- if the liquid comes into contact with the skin, the relevant area of the body should be washed immediately with plenty of clean water, possibly to neutralize the liquid with a weak acid, such as lemon juice or vinegar;
- If liquid gets in your eyes, immediately rinse them thoroughly with clean water for at least 10 minutes and seek medical attention.

. It is not allowed to use a rechargeable battery that is damaged or modified. Damaged or modified batteries can act unpredictably and cause fire, explosion or risk of injury.

The rechargeable battery must not be exposed to moisture or water. It also poses a danger to the aquatic environment.

The battery must always be kept away from heat sources.

Follow all charging instructions. Do not charge the battery in a temperature outside the range specified in the operating instructions. Improper charging or charging at temperatures outside the specified range may damage the battery and increase the risk of fire.

It is forbidden to repair damaged batteries. Repairs are only permitted by the manufacturer or an authorized service

center.

Attention! Lithium-ion rechargeable batteries can leak, ignite or explode if heated to high temperatures or short-circuited. They should not be stored in the car on hot and sunny days. Do not open the battery. Lithium-ion rechargeable batteries contain electronic safety devices that, if damaged, can cause the battery to ignite or explode.

Charger information and charging process.

Please see the data marked on the charger nameplate. Be sure to connect the charger to the mains with the voltage indicated on the nameplate. Never connect the charger to a mains voltage

Protect the charger and its cable from damage and sharp edges. Damaged cables must be repaired immediately by a qualified electrician.

Keep the charger, rechargeable batteries and the cordless tool out of the reach of small children.

Do not use damaged chargers.

Do not use the supplied charger to charge other cordless tools.

The battery heats up during use. Allow it to cool to room temperature before charging.

The charger is equipped with an automatic shut-off function after charging the battery.

Never use or charge batteries if you suspect they were last charged more than 12 months ago. There is a high probability that the battery has already suffered a dangerous damage / complete discharge /

Charging rechargeable batteries at temperatures below 10% will cause chemical damage to the cell and may cause a fire.

Do not use batteries that have become hot during the charging process, as the battery cells may be dangerously damaged.

Do not use batteries that have bent or deformed during the charging process (gas discharge, cracking, whistling, etc.).

Never completely discharge the battery / recommended discharge level max. 40% /. Complete discharge of the battery will lead to premature aging of the battery cells.

Never charge or leave the battery unattended.

This charger is not intended for use by persons (including children) with limited physical, sensory or mental capabilities, or persons without experience and knowledge of the equipment, unless the use is under supervision or in accordance with the instructions for use of the device provided by persons responsible for safety. Children should be careful not to play with the equipment.

The charger must not be exposed to moisture or water. Water entering the charger increases the risk of electric shock.

The charger can only be used indoors, in dry rooms.

Before carrying out any maintenance or cleaning work on the charger, disconnect it from the mains.

Do not use the charger on a flammable surface (eg paper, cloth) or near flammable substances. Due to the heating of the charger during charging, there is a risk of fire.

Before each use, check the condition of the charger, cable and plug. In the event of damage, do not use the charger.

Do not attempt to disassemble the charger. All repairs must be assigned to an authorized service center. Improper installation of the charger may result in electric shock or fire.

When the charger is not in use, it must be disconnected from the mains.

It is forbidden to repair a damaged charger. Repairing the charger is only permitted by the manufacturer or an authorized service center.

Protection from the influence of the environment.

. Protect the charger and batteries from moisture and rain. Moisture and rain can cause dangerous damage.

Do not use a charger or battery near flammable vapors and liquids.

Use the charger and the battery only in dry places and at an ambient temperature of 0-45 °C.

Do not store the charger and battery in places where temperatures may exceed 30 °C. In particular, do not leave the charger in a car parked in the sun.

Protect batteries from overheating. Overloading, overcharging and exposure to direct sunlight will cause the cells to overheat. Never charge or operate batteries that have overheated - replace them immediately if possible.

Storage of batteries, chargers and cordless tools. Terms of use.

Store the charger, the machine and the battery only in a dry place and at an ambient temperature of 10-30 °C. Protect them from moisture and direct sunlight. Only store fully charged batteries (at least 40% charged) for storage. When operating, use the charger, the machine and the battery only in a dry place and at an ambient temperature of 0-45 °C.

Protect the lithium-ion battery from freezing. Rechargeable batteries that have been stored below 0 °C for more than 60 minutes must be discarded.

RO Originala instrucțiuni de utilizare Stimat prieten,

Stimat prieten,

Felicitări pentru achiziționarea unui fiersatrau pendular marca - Baukraft. Atunci când sunt instalate și gata de operare, produsele Baukraft sunt mașini sigure și fiabile iar lucrul cu ele va fi o adevărată plăcere. Pentru confort și servicii excelente am dezvoltat o rețea de servicii ori pe întreg teritoriul țării.

Înainte de a utiliza acest aparat, vă rugăm să citiți cu atenție actual "Manualul de instrucțiuni".

În interesul siguranței și pentru a asigura utilizarea corectă a acestuia, citiți cu atenție aceste instrucțiuni. Pentru a evita greșelile inutile și accidentele, este important ca aceste instrucțiuni să rămână disponibile pentru referințe viitoare tuturor celor care vor utiliza aparatul. Dacă vindeți produsul "manualul de utilizare" trebuie predat noului proprietar, astfel încât acesta să fie familiarizat cu măsurile de siguranță și instrucțiunile de utilizare de siguranță și de exploatare.

"Euromaster Import Export" SRL este reprezentantul un producător și proprietar al mărcii Baukraft. Adresa companiei este Sofia 1231, B-dul "Lom Road" 246, tel 02 934 33 33 934 10 10, ; www.euromasterbg.com, e-mail: info @ euromasterbg. com. Începând cu anul 2006, compania a introdus un sistem de management al calității ISO 9001:2008 de certificare cu domeniul de aplicare: instrumente de comerț, import, export și de servicii profesionale și hobby electrice, pneumatice și de putere și hardware-ul general. Certificatul a fost emis de către Moody International de Certificare Ltd, Anglia

DATE TEHNICE

parametru	măsura unitate	valoare
Model	-	BK-CSL02
Voltaj	V	18
Viteza de ralanti	min ⁻¹	3800
Interior. diametrul discului	mm	20
Max. diametrul exterior al discului	mm	180
Tăiere maximă la 90 °	mm	57
Tăiere maximă la 45 °	mm	41
Nivelul presiunii acustice LpA	dB(A)	79.2, K=3
Nivelul de putere acustică LwA	dB(A)	90.2, K=3
Vibration nivel principal / mâner auxiliar	m/s ²	1.289 / 2,019; K=1.5

Elementele afișate:

1. Un mâner auxiliar
2. Pornirea comutatorului
3. Mânerul de bază
4. Deschiderea prafului
5. Carcasa de protecție
6. Piulița de blocare

GENERALITĂȚI AVERTISMENTE DE SIGURANȚĂ ALE INSTRUMENTELOR DE PUTERE.



AVERTIZARE

Citiți toate avertismentele de siguranță și toate instrucțiunile. Nerespectarea avertismentelor și a instrucțiunilor poate provoca șocuri electrice, incendii și / sau vătămări grave. Salvați toate avertismentele și instrucțiunile pentru referințe ulterioare.

Informații despre baterie și încărcător.

Ferăstrăul circular reîncărcabil este furnizat fără baterie și încărcător. Utilizați numai acumulatorul și încărcătorul din seria R20

AVERTISMENTELE DE SIGURANȚĂ CIRCULARE.

Utilizare. Această mașină este potrivită pentru tăierea lemnului, a altor materiale similare și a materialului plastic.

PROCEDURA DE MODIFICARE A BLADE:

Apăsăți butonul de blocare de pe rotor și țineți-l în jos. Rotiți încet discul cu cheia până când se declanșează blocarea. Deșurubați șurubul de fixare a discului rotind spre stânga. Trageți siguranța cu pârghia și scoateți discul. Zonele de contact dintre flanșa interioară, discul, flanșa exterioară și șurubul de fixare trebuie să nu aibă praf. Introduceți un disc nou, asigurându-vă că direcția de rotație este corectă. Direcția de rotație este indicată de săgeata de pe disc și de siguranța. Strângeți șurubul de fixare.

Nu folosiți discuri abrazive. Utilizați numai discuri ascuțite și nedeteriorate. Nu utilizați discuri crăpate sau decolorate. Nu utilizați discuri realizate din oțel de mare viteză aliat. Nu utilizați discuri care nu respectă aceste reguli. Discul trebuie să fie adecvat pentru turația în gol. Utilizați un disc de tăiere adecvat pentru piesa de prelucrat.

INAINTE DE FOLOSIRE



Atenție! Verificați dacă capacul de protecție se mișcă în mod normal, fără a interfera cu un fel de lamă.



Atenție! Așezați lama selectând parametri tehnici remanși pe disc.

1. Verificați dacă lama îndeplinește următoarele cerințe: viteza sa este egală sau mai mare decât cea a cercului.



Atenție! Nu folosiți niciodată lama de ferăstrău crăpată sau deteriorată.

2. Înainte de a pune lama, asigurați-vă că ferăstrăul este deconectat. Tasta este în poziția "OFF".

FIXARE DETALIU

Așezați piesa de prelucrat așa cum este dovedit în figura de mai jos

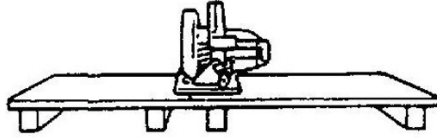

Pentru a preveni "lovirea" circulaiei, nu puneți detaliile în felul următor:

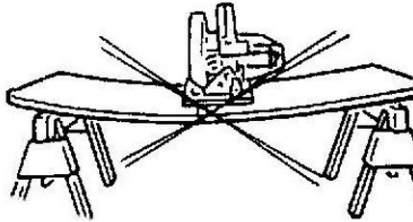

Păstrați mereu cu ambele mâini - ferm și în mod constant. Acest lucru va împiedica mișcările nedorite.

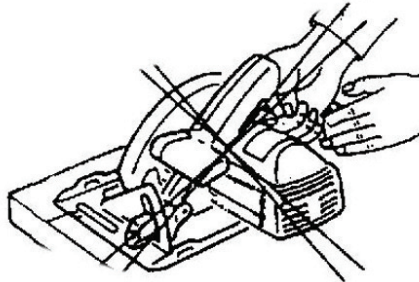

Nu țineți niciodată detaliile scurte cu o mână pentru procesare.

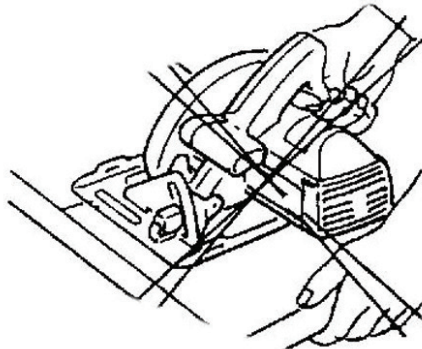

Nu strângeți niciodată ferăstrăul manual într-un viciu.

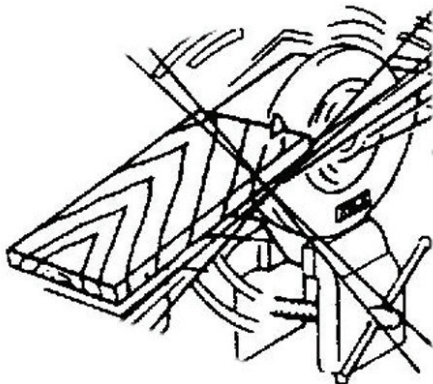

FUNCTIONAREA GUARDULUI MAI MULTE:

- Verificați închiderea corectă înainte de fiecare utilizare. Nu acționați ferăstrăul dacă garda inferioară nu se mișcă liber și nu se închide imediat. Nu strângeți niciodată niciodată legătura inferioară în poziția deschisă. Dacă un fierăstrău este aruncat accidental, garda inferioară poate fi îndoită. Ridicați dispozitivul de protecție inferior cu mânerul retractabil și asigurați-vă că acesta se mișcă liber și nu atingeți lama sau orice altă parte și toate unghiurile și adâncimile de tăiere.

- Verificați funcționarea arcului inferior de protecție. Dacă garda și arcul nu funcționează corect, acestea trebuie întreținute înainte de utilizare. Garda inferioară poate funcționa lent datorită părților deteriorate, a depunerilor de gumă sau a acumulării de resturi.

- Protecția inferioară poate fi retrasă manual numai pentru tăieturi speciale, cum ar fi "tăieturi de etanșare" și "tăieturi compuse". Ridicați garda inferioară prin retragerea mânerului și, de îndată ce lama intră în material, trebuie eliberată garda inferioară. Pentru toate celelalte ferăstraie, garda inferioară ar trebui să funcționeze automat.

- Respectați întotdeauna că garda inferioară acoperă lama înainte de a introduce ferăstrăul pe bancă sau pe podea. O lamă neprotejată, care coboară, va face ca ferăstrăul să meargă înapoi, să taie orice se află în calea lui. Fiți conștienți de timpul de oprire a lamei după eliberarea comutatorului.

REDUCEREA CAUZELOR ȘI A AVERTISEMENTELOR CONEXE:

- Refacerea este o reacție bruscă la o lamă de fierăstrău îndoită, legată sau nealiniată, determinând un ferăstrău necontrolat să se ridice și să iasă din piesa spre operator;

- În momentul în care lama este strânsă sau legată strâns de închiderea cârligului, lama se blochează și reacția motorului conduce unitatea rapid spre operator;

- Dacă lama se răsușește sau se aliniază necorespunzător în tăietură, dinții de la marginea din spate a lamei se pot săpați în suprafața superioară a lemnului, determinând ca lama să iasă din șurub și să sară înapoi spre operator.

Rickback-ul este rezultatul folosirii necorespunzătoare a fierăstrăului și / sau al unor proceduri sau condiții de operare incorecte și poate fi evitat prin luarea măsurilor de precauție adecvate după cum se arată mai jos:

- Păstrați o prindere fermă cu ambele mâini pe ferăstrău și poziționați brațele pentru a rezista forțelor de recul. Poziționați corpul pe ambele părți ale lamei, dar nu în linie cu lama. Kickback-ul poate determina să se sară în spate, dar forțele de recul se pot controla de către operator dacă se iau măsuri de precauție adecvate.

- Când lama este legată sau când întrerupeți o tăiere din orice motiv, eliberați trăgaciul și mențineți ferăstrăul nemișcat în material până când lama se oprește complet. Nu încercați niciodată să îndepărtați ferăstrăul de la locul de muncă sau să trageți ferăstrăul înapoi în timp ce lama se află în mișcare sau poate să apară lovitura. Investigați și întreprindeți acțiuni corective pentru a elimina cauza legării lamei.

- Când reporniți un ferăstrău în piesa de prelucrat, centrați lama de ferăstrău în cuțit și verificați dacă

dinții de ferăstrău nu sunt cuplați în material. Dacă ferăstrăul cu ferăstrău este obligatoriu, se poate mișca sau se poate recupera de la piesa de prelucrat pe măsură ce fierăstrăul este repornit.

- Suportă panouri mari pentru a minimiza riscul de prindere și recul. Panourile mari au tendința de a cădea sub propria lor greutate. Suporturile trebuie amplasate sub panou pe ambele părți, lângă linia de tăiere și lângă marginea panoului.

- Nu utilizați lamele plictisitoare sau deteriorate. Lamele fixate necorespunzător sau necorespunzător produc o îngustare îngustă care cauzează frecare excesivă, legarea lamei și recul.

- Pârghiile de blocare pentru reglarea adâncimii lamei și a înclinării trebuie să fie strânse și securizate înainte de tăiere. Dacă reglarea cuțitelor se schimbă în timpul tăierii, poate provoca legare și recul.

- Utilizați o atenție deosebită atunci când vă tăiați în pereți existenți sau în alte zone orb. Lama proeminentă poate tăia obiecte care pot provoca recul.

PROCEDURI DE CUTARE:

- Pericol: Țineți mâinile departe de zona de tăiere și lama. Păstrați cea de-a doua mână pe mânerul auxiliar sau carcasa motorului. Dacă ambele mâini țin ferăstrăul, acestea nu pot fi tăiate de lamă.

- Nu atingeți sub piesa de lucru. Garda nu vă poate proteja de lama de sub bucata de lucru.

- Reglați adâncimea de tăiere la grosimea piesei de prelucrat. Mai puțin decât un dinte nemaipomenit al dinților lamei trebuie să fie vizibil sub piesa de lucru.

- Nu țineți niciodată piesa tăiată în mâini sau peste picior. Asigurați piesa de lucru la o platformă stabilă. Este important să sprijiniți activitatea corectă pentru a minimiza expunerea corpului, legarea lamei sau pierderea controlului.

- Țineți mașina electrică pe suprafețe de prindere izolate atunci când efectuați o operațiune în care unealta de tăiere poate contacta cablajele ascunse sau cablul propriu. Contactați un "live" și șocați-l pe operator.

- Atunci când rupeți, utilizați întotdeauna un gard de prindere sau un ghidaj drept. Acest lucru îmbunătățește precizia tăierii și reduce șansele de legare a lamei.

- Folosiți întotdeauna lame cu dimensiunea și forma corectă (diamant versus rotund) de găuri de arbore. Lamele care nu se potrivesc cu echipamentul de montare al ferăstrăului vor funcționa excentric, cauzând pierderea controlului.

- Nu folosiți niciodată șaibe sau șuruburi de lamă deteriorate sau incorecte. Șaibele și bolțurile lamei au fost special concepute pentru fierăstrăul dvs., pentru performanțe optime și siguranță în exploatare.

ÎNTREȚINERE

1. Curățați mașina în mod regulat, astfel asigurați-vă longevitatea.
2. Lubrifiați cu ulei în mod circular rotativ.
3. Verificați periodic uzura perilelor de cărbune pentru motoarele electrice. Variația admisă nu trebuie să fie mai mare de 5-6 cm



5. Atunci când înlocuiți perile de cărbune, lăsați mașina să funcționeze timp de 10 minute la ralanti. Pentru a schimba este necesar să se dezvolte o capace de șurubelniță pe ambele părți ale corpului.

INSTRUCȚIUNI DE SIGURANTA

Utilizarea ferăstrăului electric este instrumentul în ordine reduceți riscul de incendiu, șocuri electrice și vătămări, acestea trebuie să respecte următoarele măsuri de siguranță de bază.

Citiți toate aceste instrucțiuni înainte de a lansa acest produs. Păstrați aceste instrucțiuni:

1. Verificați ratingul companiilor indicate pe plăcuță.
2. Păstrați mașina să facă zona de lucru curată.

Clutter operează site-ul crește riscul de accidente;

3. Aveți grijă să utilizați condițiile site-ului

Nu lăsați scula să ploaie. Nu utilizați scula în medii umede sau umede. Ferăstrăul de lucru este o iluminare bună. Nu utilizați instrumentul în apropierea lichidelor sau gazelor inflamabile;

4. Parul de protecție împotriva șocului electric

Evitați contactul cu suprafețele împământate ale corpului (de ex. Conducte, radiatoare, cuptoare, frigidere);

5. Nu lăsați copiii departe

Țineți-le să opereze locul.

6. Păstrați scula neutilizată la locul ei

Păstrați instrumentul atunci când nu îl utilizați în prezent, blocat într-un loc uscat, accesibil copiilor;

7. Nu supraîncărcați scula

El va face ca scula sa faca munca mai buna si mai sigura in gama indicata de producator;

8. Folosiți instrumentul potrivit

Nu încercați să forțați unelte mici sau atașamente pentru a face treaba cu un instrument grozav și puternic. Nu utilizați unelte pentru activități specifice (de ex .: Nu utilizați tăieturi circulară pe ramuri sau trunchiuri);

9. Lucrați cu o îmbrăcăminte corectă

Nu purtați haine libere sau bijuterii, ele pot fi prinse în părțile componente ale mașinii în mișcare. Atunci când se mănâncă în aer liber, se recomandă purtarea mănușilor de protecție și a pantofilor de protecție din cauciuc cu bandă stabilă. Dacă aveți păr lung, purtați acoperire protectoare de păr;

10. Folosiți ochelari de protecție

Mai mult decât atât, folosiți masca de respirație sau dacă tăieturile sunt asociate cu eliberarea aspirației;

11. Folosiți colectoare de praf

În cazul în care echipamentul poate fi plasat pentru a extrage și sabipanul de aspirație, și asigura locul lor ppavilno utilizare;

12. Securizarea piesei de prelucrat

Utilizați cleme sau o menghină pentru a bloca piesa de prelucrat, este mai sigură decât dacă o țineți mâna, dar puteți folosi ambele mâini pe ferăstrău pentru a obține un instrument de șlefuire;

13. Nu vă întindeți pentru a ajunge la obiecte dincolo de dvs.

instrumentul dat poate cauza situații periculoase;

14. Acordarea reparării instrumentului numai de către o persoană calificată

Acest instrument este orientat spre regulile relevante ale siguranței muncii. Reparații permise efectuate numai de către un specialist pepsonal care utilizează piese de schimb originale, în caz contrar lucrând pentru un risc semnificativ de accident.

Încărcați bateria reîncărcabilă cu litiu.

Scoateți bateria din mâner, apăsați butonul în jos pentru a face acest lucru. Atenție la tensiunea de alimentare la încărcarea bateriei! Tensiunea de rețea trebuie să corespundă informațiilor de pe etichetă încărcătorului. Aparatele marcate cu 230V pot fi, de asemenea, alimentează cu o tensiune de 220V. LED-ul verde va fi comutat. Strângeți bateria în încărcător.

Vezi tabelul de explicații:



Depozitați bateria numai în încăperi uscate cu o temperatură ambientă de + 10 ° C până la + 30 ° C.

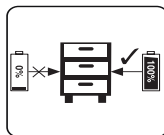

Locul încărcat numai bateriile stocate (încărcate cu cel puțin 40%)

Starea indicatorului		Explicații și acțiuni
LED roșu	LED verde	
Off	On	Gata de folosit Încărcătorul este conectat la rețea și este gata de utilizare; nu este pachet de baterii în încărcător
On	Off	„Încărcarea Încărcătorul încarcă bateria “
Off	On	“Bateria este încărcată și gata de utilizare. Timp de Acțiune: Scoateți bateria din încărcător. Deconectați încărcătorul alimentarea cu rețeaua ”.

Dacă bateria nu se poate încărca, verificați următoarele:

- tensiunea de contact
- Face contact bun cu contactele încărcătorului

Dacă bateria încă nu poate fi încărcată, vizitați un centru de service autorizat Baukraft.

Pentru a vă asigura că bateria reîncărcabilă litiu-ion va dura mult timp, trebuie să o reîncărcați imediat. Trebuie să reîncărcați bateria atunci când observați că puterea instrumentului fără fir scade.

Indicator de capacitate a bateriei.

Apăsați butonul de pe indicatorul capacității bateriei. Afișează starea de încărcare a bateriei folosind 3 LED-uri.

Toate cele 3 LED-uri sunt aprinse: bateria este încărcată

2 LED-uri sunt aprinse: bateria are suficientă încărcare

1 LED este aprins: bateria este epuizată, încărcați bateria

Toate LED-urile clipeșc: Bateria este complet descărcată și defectă. Nu utilizați și nu încărcați o baterie defectă.

Informații despre baterie.

Bateria reîncărcabilă este livrată cu instrumentul dvs. reîncărcabil neîncărcat. Bateria trebuie încărcată înainte de a utiliza instrumentul pentru prima dată.

Pentru o performanță optimă a bateriei, evitați ciclurile de descărcare slabe. Încărcați frecvent bateria.

Depozitați bateria încărcată cu cel puțin 40% într-un loc răcoros, temperatura ideală de depozitare fiind de 15%.

Bateriile litiu-ion sunt supuse unui proces natural de îmbătrânire. Bateria trebuie înlocuită atunci când capacitatea scade la 80% din capacitatea unei baterii noi. Celelele cu scurgeri dintr-o baterie veche nu mai îndeplinesc cerințele de alimentare și, prin urmare, reprezintă un risc pentru siguranță.

Nu aruncați bateriile în flacără deschisă. Există riscul de explozie.

Nu aprindeți bateriile reîncărcabile și nu le expuneți la flăcări deschise.

Nu descărcați complet bateriile. Descărcarea completă va deteriora celulele bateriei. Cel mai frecvent motiv pentru descărcarea completă este depozitarea prelungită și neutilizarea bateriilor parțial descărcate. Oprii funcționarea de îndată ce bateria se descarcă vizibil sau sistemul de protecție electronică este activat. Depozitați bateria reîncărcabilă numai atunci când este complet încărcată.

Protejați bateriile și instrumentele de suprasarcină! Supraîncărcările vor duce rapid la supraîncălzire și la deteriorarea celulelor din baterie fără încălzire externă.

Evitați deteriorările și umflăturile. Înlocuiți bateriile reîncărcabile care au căzut de la o înălțime mai mare de un metru sau care au fost expuse la șocuri bruște, chiar dacă carcasa bateriei pare nedeteriorată. Celelele din baterie pot fi grav deteriorate. În acest sens, citiți informațiile privind tratarea deșeurilor.

Dacă bateria este supraîncărcată și supraîncălzită, întrerupătorul încorporat va opri echipamentul pentru a asigura siguranța. Nu apăsați comutatorul de pornire / oprire. mai mult dacă întrerupătorul este activat. Acest lucru poate deteriora bateria.

Utilizați numai baterii reîncărcabile originale. Utilizarea altor baterii poate duce la răniri și risc de incendiu.

Bateria reîncărcabilă nu este destinată utilizării de către persoane (inclusiv copii) cu capacități fizice, senzoriale sau mentale limitate sau de către persoane fără experiență și cunoștințe despre echipament, cu excepția cazului în care utilizarea este supravegheată sau în conformitate cu instrucțiunile de utilizare a echipamentului furnizat de responsabil pentru siguranță. Copiii trebuie să fie atenți să nu se joace cu echipamentul. Procesul de încărcare a bateriei trebuie să fie sub controlul utilizatorului.

Bateria reîncărcabilă trebuie încărcată numai cu încărcătorul recomandat. Utilizarea unui încărcător conceput pentru a încărca un alt tip de baterie creează un risc de incendiu.

Când bateria reîncărcabilă nu este utilizată, aceasta trebuie depozitată departe de obiecte metalice, cum ar fi agrafe de hârtie, monede, chei, cuie, șuruburi sau alte părți metalice mici care pot scurta circuitul contactelor bateriei.

Scurtcircuitarea contactelor poate provoca răni sau incendii.

În cazul deteriorării și / sau utilizării necorespunzătoare a bateriei, poate apărea evoluția gazului. Aerisiți camera, în caz de reclamații, consultați un medic. Gazele pot deteriora căile respiratorii.

În condiții extreme, lichidul se poate scurge din baterie. Poate provoca iritații sau arsuri. Dacă o astfel de scurgere este înregistrată, procedați după cum urmează:

- Ștergeți cu grijă lichidul cu o cârpă. Evitați contactul lichidului cu pielea și ochii;
- dacă lichidul intră în contact cu pielea, zona relevantă a corpului trebuie spălată imediat cu multă apă curată, eventual pentru a neutraliza lichidul cu un acid slab, precum suc de lămâie sau oțet;
- Dacă lichidul pătrunde în ochi, clătiți-le imediat cu apă curată timp de cel puțin 10 minute și solicitați asistență medicală.

. Nu este permisă utilizarea unei baterii reîncărcabile care este deteriorată sau modificată. Bateriile deteriorate sau modificate pot acționa imprevizibil și pot provoca incendiu, explozie sau risc de rănire.

Bateria reîncărcabilă nu trebuie expusă la umezeală sau apă. De asemenea, prezintă un pericol pentru mediul acvatic.

Bateria trebuie ținută întotdeauna departe de sursele de căldură.

Urmați toate instrucțiunile de încărcare. Nu încărcați bateria la o temperatură în afara intervalului specificat în instrucțiunile de utilizare. Încărcarea sau încărcarea necorespunzătoare la temperaturi în afara intervalului specificat poate deteriora bateria și crește riscul

Este interzisă repararea bateriilor deteriorate. Reparațiile sunt permise numai de producător sau de un centru de service autorizat.

Atenție! Bateriile reîncărcabile litiu-ion pot scurge, aprinde sau exploda dacă sunt încălzite la temperaturi ridicate sau scurtcircuitate. Nu trebuie depozitate în mașină în zilele călduroase și însorite. Nu deschideți bateria. Bateriile reîncărcabile litiu-ion conțin dispozitive electronice de siguranță care, dacă sunt deteriorate, pot provoca aprinderea sau explozia bateriei.

Informații despre încărcător și proces de încărcare.

Vă rugăm să consultați datele marcate pe placa de identificare a încărcătorului. Asigurați-vă că conectați încărcătorul la rețea cu tensiunea indicată pe plăcuța de identificare. Nu conectați niciodată încărcătorul la o tensiune de rețea. Protejați încărcătorul și cablul acestuia de deteriorări și muchii ascuțite. Cablurile deteriorate trebuie reparate imediat de un electrician calificat.

Nu lăsați încărcătorul, bateriile reîncărcabile și instrumentul fără fir la îndemâna copiilor mici.

Nu folosiți încărcătoare deteriorate.

Nu utilizați încărcătorul furnizat pentru a încărca alte instrumente fără fir.

Bateria se încălzește în timpul utilizării. Lăsați-l să se răcească la temperatura camerei înainte de încărcare.

Încărcătorul este echipat cu o funcție de oprire automată după încărcarea bateriei.

Nu folosiți și nu încărcați niciodată bateriile dacă bănuiți că au fost încărcate ultima dată cu mai mult de 12 luni în urmă.

Există o mare probabilitate ca bateria să fi suferit deja o deteriorare periculoasă / descărcare completă /

Încărcarea bateriilor reîncărcabile la temperaturi sub 10% va provoca daune chimice celulei și poate provoca un incendiu.

Nu utilizați baterii care s-au încălzit în timpul procesului de încărcare, deoarece celulele bateriei pot fi deteriorate în mod periculos.

Nu utilizați baterii care s-au îndoit sau s-au deformat în timpul procesului de încărcare (descărcare de gaz, fisurare, fluierat etc.).

Nu descărcați niciodată complet bateria / nivelul de descărcare recomandat max. 40% /. Descărcarea completă a bateriei va duce la îmbătrânirea prematură a celulelor bateriei.

Nu încărcați și nu lăsați bateria nesupravegheată.

Acest încărcător nu este destinat utilizării de către persoane (inclusiv copii) cu capacități fizice, senzoriale sau mentale limitate sau persoane fără experiență și cunoștințe despre echipament, cu excepția cazului în care utilizarea este sub supraveghere sau în conformitate cu instrucțiunile de utilizare a dispozitivului furnizate de către persoanele responsabile de siguranță. Copiii trebuie să fie atenți să nu se joace cu echipamentul.

Încărcătorul nu trebuie expus la umezeală sau apă. Apa care intră în încărcător crește riscul de electrocutare.

Încărcătorul poate fi utilizat numai în interior, în încăperi uscate.

Înainte de a efectua orice lucrări de întreținere sau curățare a încărcătorului, deconectați-l de la rețea.

Nu folosiți încărcătorul pe o suprafață inflamabilă (de ex. Hârtie, cârpă) sau lângă substanțe inflamabile. Datorită încălzirii încărcătorului în timpul încărcării, există riscul de incendiu.

Înainte de fiecare utilizare, verificați starea încărcătorului, cablului și fișei. În caz de deteriorare, nu utilizați încărcătorul.

Nu încercați să dezamblați încărcătorul. Toate reparațiile trebuie atribuite unui centru de service autorizat. Instalarea necorespunzătoare a încărcătorului poate duce la electrocutare sau incendiu.

Când încărcătorul nu este utilizat, acesta trebuie deconectat de la rețea.

Este interzisă repararea unui încărcător deteriorat. Repararea încărcătorului este permisă numai de producător sau de un centru de service autorizat.

Protecția împotriva influenței mediului.

Protejați încărcătorul și bateriile de umezeală și ploaie. Umezeala și ploaia pot provoca daune periculoase.

Nu folosiți un încărcător sau o baterie lângă vapori și lichide inflamabile.

Utilizați încărcătorul și bateria numai în locuri uscate și la o temperatură ambientă de 0-45 °C.

Nu depozitați încărcătorul și bateria în locuri unde temperaturile pot depăși 30 °C. În special, nu lăsați încărcătorul într-o mașină parcată la soare.

Protejați bateriile de supraîncălzire. Supraîncărcarea, supraîncărcarea și expunerea la lumina directă a soarelui vor provoca supraîncălzirea celulelor. Nu încărcați și nu folosiți niciodată baterii supraîncălzite - înlocuiți-le imediat, dacă este posibil.

Depozitarea bateriilor, încărcătoarelor și a instrumentelor fără fir. Termeni de utilizare.

Păstrați încărcătorul, mașina și bateria numai într-un loc uscat și la o temperatură ambientă de 10-30 °C. Protejați-le de umezeală și de lumina directă a soarelui. Depozitați bateriile complet încărcate (cel puțin 40% încărcate) pentru

depozitare. Când operați, utilizați încărcătorul, mașina și bateria numai într-un loc uscat și la o temperatură ambiantă de 0-45 ° C.

Protejați bateria litiu-ion de îngheț. Bateriile reîncărcabile care au fost depozitate sub 0 ° C pentru mai mult de 60 de minute trebuie aruncate.

La manipularea bateriilor, rețineți încărcarea electrostatică. Descărcările electrostatice cauzează deteriorarea sistemului electronic de protecție și a celulelor bateriei. Feriți-vă de încărcarea electrostatică și nu atingeți niciodată terminalele bateriei.

Întreținere și curățare.

Pentru a lucra eficient și în condiții de siguranță, păstrați tăietorul și orificiile de grădină curate. Luați pauze periodice de la locul de muncă. Depozitați și manipulați accesoriile cu grijă.

Ștergeți mașina cu o cârpă curată sau aruncați-o cu aer comprimat de joasă presiune. Curățați-l în mod regulat cu o cârpă umedă și puțin detergent ușor. Nu folosiți detergenți sau solvenți.

Protectia mediului.

.Pentru a proteja mediul, instrumentul electric și ambalajul acestuia trebuie reciclate corespunzător pentru reutilizarea materiilor prime conținute în acesta. Nu aruncați sculele electrice împreună cu deșeurile menajere! În conformitate cu Directiva Uniunii Europene 2012/19 / CE privind dispozitivele electrice și electronice la sfârșitul ciclului de viață și aprobarea și ca legislație națională, instrumentele electrice care nu mai pot fi utilizate trebuie colectate separat și supuse unei prelucrări adecvate pentru a utiliza în ele materii prime.

Baterie reincarcabila.

Baterie litiu-ion (Li-ion).

Nu aruncați bateriile în deșeurile menajere sau în rezervoare! Nu le ardeți!

Bateriile reîncărcabile trebuie colectate, reciclate sau aruncate într-un mod ecologic. În conformitate cu Directiva 2006/66 / CE, bateriile reîncărcabile sau obișnuite defecte sau uzate trebuie reciclate.



УПАТСТВО ЗА УПОТРЕБА

Почитувани корисници,

Честитки за купување на машина - Baukraft. При правилно инсталирање и работа, Baukraft се сигурни и доверливи машини и работата со нив ќе ви овозможи вистинско задоволство. За Вашето погодност е изградена и одличната сервисна мрежа.

Пред да ја користите оваа машина, ве молиме внимателно запознајте со оваа “Упатствата за употреба”.

Во интерес на Вашата безбедност и со цел да се обезбеди правилна и употреба, прочитајте ги упатствата внимателно, вклучувајќи препораките и предупредувањата во нив. За избегнување на непотребни грешки и инциденти, важно е овие инструкции да останат на располагање за идните извештаи на сите кои ќе ги користат машината. Ако ја продадете на нов сопственик тоа “Упатствата за употреба” треба да се предаде заедно со неа, за да може новиот корисник да се запознае со соодветни мерки за безбедност и упатствата за работа.

“Евромастер Импорт Експорт” ООД е овластен претставник на производителот и сопственик на трговската марка Baukraft. Адресата на управување на компанијата е Софија 1231, бул “Ломско улица” 246, тел 02 +359 700 44 155, ; www.euromasterbg.com; e-mail: info @ euromasterbg.com

Од 2006 година во компанијата е воведен системот за управување со квалитетот ISO 9001:2008 со опсег на сертификација: Трговија, увоз, извоз и сервис на професионални и хоби електрични, пневматски и механички алатки и заедничка хардвер. Сертификатот е издаден од Moody International Certification Ltd, England.

ТЕХНИЧКИ ПОДАТОЦИ

параметар	мерка единица	вредност
Модел	-	BK-CSL02
Напон	V	18
Брзина на празнење	min ⁻¹	3800
Внатре. диск дијаметар	mm	20
Макс. надворешен диск дијаметар	mm	180
Максимално сечење на 90 °	mm	57
Максимално сечење на 45 °	mm	41
Ниво на звучен притисок LpA	dB(A)	79.2, K=3
Ниво на звучна моќност LwA	dB(A)	90.2, K=3
Ниво на вибрации	m/s ²	1.289 / 2,019; K=1.5

Прикажаните предмети:

1. Помошна рачка
2. Стартувај прекинувач
3. Основна рачка
4. Прашина отворање
5. Заштитна обвивка
6. Завртка за навртување

ОПШТИ ПРЕДУПРЕДУВАЊА ЗА БЕЗБЕДНОСТ НА ЕНЕРГИЈА.



ПРЕДУПРЕДУВАЊЕ

Прочитајте ги сите безбедносни предупредувања и сите упатства. Непочитувањето на предупредувањата и инструкциите може да предизвика електричен шок, пожар и / или сериозна повреда. Зачувајте ги сите предупредувања и упатства за понатамошна употреба.

Информации за батеријата и полначот.

Кружната пила за полнење се испорачува без батерија и полнач. Користете само батерија и полнач од серијата Power Tools

ПРЕДУПРЕДУВАЊА ЗА ПРЕКРШОК НА ЦЕРКУЛАРИТЕ.

Употреба. Оваа машина е погодна за сечење дрво, други слични материјали и пластика.

ПРОЦЕДУРА ЗА ПРОМЕНА НА СЛЕДЕЊЕ:

Притиснете го копчето за заклучување на роторот и задржете го. Полека ротирајте го дискот со клучот додека не се активира бравата. Отшрафете ја завртката за фиксирање на дискот со вртење налево. Повлечете го осигурувачот со рачката и извадете го дискот. Површините за контакт помеѓу внатрешната прирабница, диск, надворешна прирабница и завртка за прицврстување мора да бидат празни. Вметнете нов диск, осигурувајќи дека насоката на вртење е точна. Насоката на ротација е означена со стрелката на дискот и на осигурувачот. Затегнете ја фиксирачката навртка.

Не користете абразивни дискови. Користете само остри, неоштетени дискови. Не користете распуकани или обесени дискови. Не користете дискови изработени од високолегиран челик со голема брзина. Не користете дискови што не ги исполнуваат овие упатства. Дискот мора да биде соодветен за брзина на мирување. Користете диск за сечење погоден за работното парче.

ПРЕД УПОТРЕБА



Внимание! Проверете дали заштитниот капак се движи нормално, без да се меша во некаков вид сечило.



Внимание! Поставете го сечилото со избирање технички параметри на дискот.

1. Проверете дали сечилото ги исполнува следниве барања: неговата брзина е еднаква на или поголема од онаа на кружното.



Внимание! Никогаш не користете напукнати или оштетени листови за пила.

2. Пред да го ставите сечилото, проверете дали дигачот е исклучен. И клучот е во позиција "OFF".

ПОСТАВУВАЊЕ ДЕТАЛ

Ставете го работното парче како што е докажано на сликата подолу

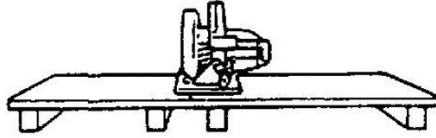

За да спречите “удар” на кружното, не ставајте ги деталите на следниов начин:

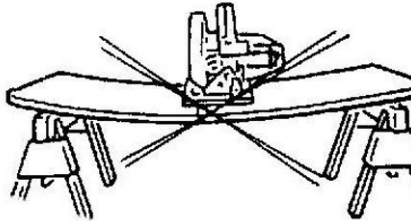

Секогаш гледај со двете раце - цврсто и постојано. Ова ќе ги спречи несаканите движења.

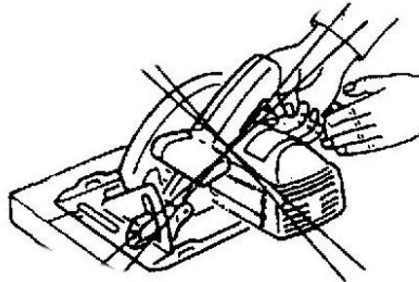

Никогаш не држете кратки детали со рака за обработка.

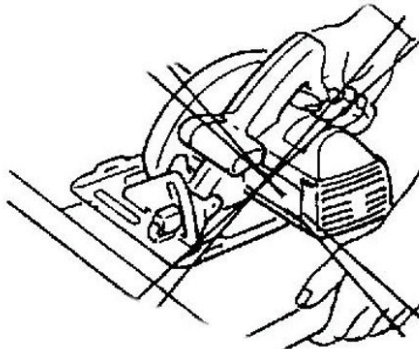

Никогаш не затегнете ја рачната пила во порок.

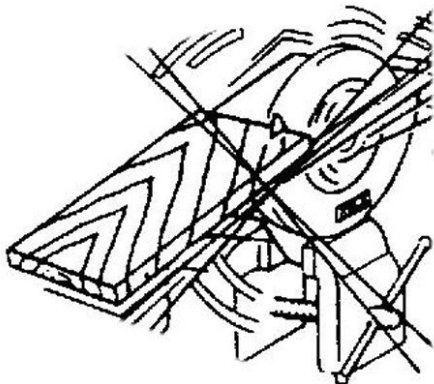

ФУНКЦИЈА НА НИВНИОТ ВИД:

- Проверете ја долната заштита за правилно затворање пред секоја употреба. Не употребувајте ја пилата доколку долниот дел од заштитната плоча не се движи слободно и веднаш се затвора. Никогаш не затегнувајте или не врзете ја долната заштита во отворена положба. Доколку случајно се повлече видот, долниот штитник може да се свитка. Подигнете ја долната заштита со рачката за повлекување и проверете дали се движи слободно и не го допира сечилото или кој било друг дел и сите англи и длабочини на сечењето.

- Проверете ја работата на долната заштитна пружина. Ако стражата и пролетта не функционираат правилно, тие мора да се сервисираат пред употреба. Долната заштита може да работи слабо поради оштетените делови, навлажнувачки навлаки или изградбата на остатоци.

- Долниот штит може да се повлече рачно само за специјални намалувања како што се “исечени парчиња” и “сложени парчиња”. Подигнете го долниот дел од стражата со повлекување на рачката и веднаш штом сечилото ќе влезе во материјалот, долната заштита треба да се ослободи. За сите други пили, долната заштита треба да работи автоматски.

- Секогаш забележувајте дека долната заштита ја покрива сечилото пред да ја спуштите витката на подот или подот. Незаштитениот, заостанувачки нож ќе предизвика пилата да оди назад, намалувајќи го она што е на нејзиниот пат. Бидете свесни за времето кога сечилото ќе престане откако ќе се ослободи прекинувачот.

ПОВТОРНИ ПРИЧИНИ И ПОВРЗАНИ ПРЕДУПРЕДУВАЊА:

- Кок назад е ненадејна реакција на свртено, врзано или несоодветно сечило за пила, предизвикувајќи неконтролирана пила да се подигне и од работното парче кон операторот;

- Кога сечилото е затегнато или врзано цврсто со затворањето на керфите, сечилото на сечилото и моторната реакција брзо ја враќаат единицата кон операторот;

- Ако сечилото станува извиткано или неправилно наредено во сечењето, забите на задниот раб на сечилото може да копаат во горната површина на дрвото што предизвикува сечилото да се искачи од керамиката и да скокне назад кон операторот.

Откажувањето е резултат на злоупотреба на видот и / или неточни оперативни процедури или услови и може да се избегне со преземање соодветни мерки на претпазливост како што е даден подолу:

- Одржувајте цврсто држење со двете раце на пилата и поставете ги рацете да се спротивстават на повратните удари. Поставете го телото на двете страни на ножот, но не во согласност со ножот. Откажувањето може да предизвика пилата да скокне наназад, но силите на повратен удар можат да бидат контролирани од операторот, ако се преземат соодветни мерки на претпазливост.

- Кога ножот е обврзувачки, или кога го прекинувате сечењето поради некоја причина, отпуштете го прекинувачот и држете го неподвижно во материјалот додека сечилото целосно не запре. Никогаш не обидувајте се да ја извадите пилата од работата или повлечете ја пилата назад додека сечилото е во движење или може да се појави повратен удар. Испита и преземе корективни мерки за да се

отстрани причината за врзување на сечилото.

- Кога рестартирате пила на работното парче, центрирајте го сечилото за пила во садот и проверете дали забите не се вметнуваат во материјалот. Ако sawflade е обврзувачки, може да оди нагоре или да се врати од работното парче додека пилата се рестартира.

- Поддржете ги големите панели за да го минимизирате ризикот од стискање на ножот и повратен удар. Големи панели имаат тенденција да се откажат под сопствената тежина. Подлогата мора да биде поставена под панелот од двете страни, во близина на линијата на сечење и во близина на работ на панелот.

- Не користете досадни или оштетени сечила. Ненаселените или неправилно поставуваните лопатки создаваат тесен керф предизвикувајќи прекумерно триење, врзаност на сечилото и повратен удар.

- Длабината на ножот и закосените лостови за прицврстување треба да бидат цврсти и безбедни пред да се исечат. Ако поместувањето на сечилото се поместува додека сече, тоа може да предизвика затегнување и повратен удар.

- Користете дополнителна претпазливост кога сечете во постоечки ѕидови или во други слепи подрачја. Излезениот нож може да ги исече предметите што можат да предизвикаат повратен удар.

ПРОЦЕДУРИ ЗА РЕЗИРАЊЕ:

- Опасност: Држете ги рацете подалеку од сечилото и сечилото. Чувајте ја вашата втора рака на помошна рачка или куќиште на моторот. Ако двете раце ја држат пилата, тие не можат да бидат исечени од ножот.

- Не допирајте под работниот дел. Чуварот не може да ве заштити од сечилото под работното парче.

- Наместете ја длабочината на сечење на дебелината на работното парче. Помалку од безумниот заб на забите на забите треба да биде видлив под работното парче.

- Никогаш не држете парче сече во рацете или преку ногата. Обезбедете го работното парче на стабилна платформа. Важно е да ја поддржите работата соодветно за да ја минимизирате изложеноста на телото, врската со сечилото или губењето на контролата.

- Држете го електричниот апарат со изолирани површини за затегнување при изведување на операцијата каде што алатот за сечење може да контактира со скриени жици или сопствен кабел. Контакттирајте со “во живо” и шок на операторот.

- Кога раскинувате секогаш употребувајте рачна ограда или водич за директно раб. Ова ја подобрува точноста на сечењето и ги намалува шансите за врзување на сечилото.

- Секогаш користете ги ножевите со точна големина и облик (дијамант наспроти круг) од дупки во арбор. Ножевите кои не се совпаѓаат со монтажниот хардвер на пилата ќе се одвиваат ексцентрично, предизвикувајќи губење на контролата.

- Никогаш не употребувајте оштетени или неправилни ножици или штрафци. Носачите и штрафот се специјално дизајнирани за вашата пила, за оптимални перформанси и безбедност на работењето.

ОДРЖУВАЊЕ

1. Редовно чистете ја машината, па осигурете ја неговата долговечност.
2. Подмачкајте со масло периодично ротирачки кружни елементи.
3. Периодично проверувајте ја абеењето на јаглен четки за електрични мотори. Дозволени абеење не треба да биде повеќе од 5-6 см



4. Кога заменувае јаглеродни четки, оставете ја машината да работи 10 минути на мирување. За промена, неопходно е да се развијат капачиња од штрафцигер на двете страни на трупот.

БЕЗБЕДНОСНИ УПАТСТВА

Употребата на електрична пила е алатка во ред намалување на ризикот од пожар, електричен шок и повреда, тие мора да бидат предмет на следниве основни безбедносни мерки на претпазливост.

Прочитајте ги сите овие инструкции ПРЕД да го стартувате овој производ. Чувајте ги следниве упатства:

1. Проверете го рејтингот, со компании наведени на плочата.
2. Чувајте ја алатката чистата работна површина.
Нередот работи на местото го зголемува ризикот од несреќи;
3. Бидете свесни за ракување со условите на локацијата
Не ја оставајте алиштата да врне. Не користете ја алатката во влажна или влажна средина.
Работна пила е добро осветлување. Не користете го апаратот во близина на запаливи течности или гасови;
4. Заштитна коса од електричен шок
Избегнувајте контакт со површините заземјени од телото (пр. Цевки, радијатори, печки, фрижидери);
5. Не дозволувајте деца далеку
Не дозволувајте надворешни лица да контактираат со алатот. .
6. Чувајте го неискористениот алат во место
Чувајте го алатот кога не е во употреба во моментот, заклучен во сува, до која може да им пристапат деца;
7. Не преоптоварувајте ја алатката
Тој ќе го направи алатот да работи подобро и побезбедно во опсегот наведен од производителот;
8. Користете ја вистинската алатка
Не обидувајте се да ги принудите малите алатки или додатоци да ја завршите работата со одлична и мокна алатка. Не користете алатки за одредени активности (на пример: Не користете кружни пили на гранки или стебла);
9. Работајте со правилно ракување со облеката
Не носете лабава облека или накит, тие може да бидат фатени во подвижни делови на машината.
Кога мелење на отворено се препорачува да носат заштитни гумени ракавици и чевли со стабилна шара. Ако имате долга коса, носете заштитно покривање на косата;
10. Користете заштитни очила
Понатаму, користете маска за дишење или ако сечењето е поврзано со ослободување на вшмукување;
11. Користете собирачи на прашина
Доколку опремата може да се постави за извлекување и собирање на вшмукување, и да се обезбеди нивното место правилно употреба;
12. Обезбедување на работното парче
Користете прстиња или поткожни за заклучување на работното парче, тоа е побезбедно отколку ако го држите со рака, но можете да ги користите двете раце на пилата за мелење алатка;
13. Не се водат за да дојдат до предмети над вас
дадената алатка може да предизвика опасна ситуација;
14. Давање на алатката поправа само од квалификувано лице
Оваа алатка е насочена кон релевантните правила за безбедност на работната сила. Одобрените поправки извршени само од квалификуван персонал со оригинален резервни делови, инаку работат за значителен ризик од несреќа
отпадни електрични и електронски уреди и валидација и како национална законска моќ која може повеќе да се користи, мора да се собираат одделно и да бидат подложени на соодветна обработка за обновување на содржините што ги отстрануваат.



Батеријата чувајте ја само во суви простории со температура на околината од + 10 ° C до + 30 ° C.

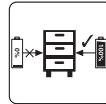

Место само наполнет батерији во складирање (наполнети најмалку 40%).

Наполнете ја батеријата што може да се наполни со литиум.

Отстранете ја батеријата од рачката, притиснете го копчето надолу за да го направите ова. Обрнете внимание на напонот на електрична мрежа при полнење на батеријата! Напонот на мрежата мора да одговара на податоците на етикетата на полначот. Апаратите означени со 230V, исто така, можат да се напојуваат со напон од 220V. Зелената ЛЕР ќе се вклучи. Исцедете ја батеријата во полначот.

Погледнете ја табелата за објаснување:

Статус на индикаторот		Објаснувања и активности
Црвена LED	Зелена LED	Подготвени за употреба Полначот е поврзан со електричната мрежа и е подготвен за употреба; нема акумулатор во полначот
Off	On	
On	Off	“Charging The charger is charging the battery pack “
Off	On	“Батеријата е наполнета и подготвена за употреба. Време на полнење за 2,0 Ah батерија: 60 мин Акција: Извадете ја акумулаторот од полначот. Исклучете го полначот од снабдувањето со електрична мрежа “

Ако батеријата не може да се наполни, проверете го следново:

- напон на контакт
- Остварува добар контакт со контактите на полначот

Ако батеријата с still уште не може да се наполни, посетете овластен сервисен центар Baukraft.

За да се осигурате дека литиум-јонската батерија на полнење ќе трае долго време, мора веднаш да ја наполните. Мора да ја наполните батеријата кога ќе забележите дека моќноста на безжичната алатка се намалува.

Индикатор за капацитет на батеријата.

Притиснете го копчето на индикаторот за капацитет на батеријата. Ја покажува состојбата на полнење на батеријата користејќи 3 LED диоди.

Сите 3 LED диоди се запалени: Батеријата е наполнета

Запалени се 2 LED диоди: Батеријата има доволно полнење

1 ЛЕР е вклучено: Батеријата е испразнета, наполнете ја батеријата

Сите LED диоди трепкаат: Батеријата е целосно испразнета и неисправна. Не користете и не полнете неисправна батерија.

Информации за батеријата.

Батеријата што се полни се испорачува со вашата алатка за полнење без полнење. Батеријата мора да се наполни пред да ја користите алатката за прв пат.

За оптимални перформанси на батеријата, избегнувајте слаби циклуси на празнење. Полнете ја батеријата често.

Чувајте ја батеријата наполнета најмалку 40% на ладно место, идеалната температура за складирање е 15%. Литиум-јонските батерии подлежат на природен процес на стареење. Батеријата мора да се замени кога капацитетот ќе се намали на 80% од капацитетот на новата батерија. Пропустливите ќелии во стара батерија повеќе не ги исполнуваат барањата за напојување и затоа претставуваат безбедносен ризик.

Не фрлајте батерии на отворен пламен. Постои ризик од експлозија.

Не запалувајте батерии на полнење и не изложувајте ги на отворен пламен.

Не празнете ги батериите целосно. Целосното празнење ќе ги оштети ќелиите на батеријата. Најчеста причина за целосно празнење е продолжено складирање и неупотреба на делумно испразнети батерии. Запрете ја работата веднаш штом батеријата е значително испразнета или електронскиот систем за заштита е активиран. Чувајте ја батеријата што се полни само кога е целосно наполнета.

Заштитете ги батериите и алатите од преоптоварување! Преоптоварувањата брзо ќе доведат до прегревање и оштетување на ќелиите во батеријата без надворешно загревање.

Избегнувајте оштетувања и испакнатини. Заменете ги батериите што се полнат и паднале од височина од повеќе од еден метар или биле изложени на ненадејни удари, дури и ако кутијата на батеријата изгледа нештетена. Cellsелиите во батеријата може да бидат сериозно оштетени. Во овој поглед, прочитајте ги информациите за третман на отпад.

Ако батеријата е преоптоварена и прегреана, вградениот автоматски прекинувач ќе ја исклучи опремата за да обезбеди сигурност. Не притискајте го прекинувачот за вклучување / исклучување. повеќе ако е вклучен прекинувачот. Ова може да ја оштети батеријата.

Користете само оригинални батерии за полнење. Употребата на други батерии може да резултира со повреда и ризик од пожар.

Батеријата за полнење не е наменета за употреба од лица (вклучително и деца) со ограничени физички, сензорни или ментални способности, или од лица без искуство и знаење за опремата, освен ако употребата не е под надзор или во согласност со упатствата за употреба на опремата обезбедени од одговорните за безбедност. Децата треба да внимаваат да не си играат со опремата. Процесот на полнење на батеријата мора да биде под контрола на корисникот.

Батеријата што се полни треба да се полни само со препорачаниот полнач. Користењето полнач дизајниран за полнење друг тип на батерија создава ризик од пожар.

Кога батеријата за полнење не се користи, таа треба да се чува подалеку од метални предмети, како што се спојници за хартија, монети, клучеви, клинчи, шрафови или други мали метални делови што може да ги скратат контактите на батеријата. Краткото поврзување на контактите може да предизвика повреди или пожар.

Во случај на оштетување и / или неправилна употреба на батеријата, може да дојде до еволуција на гас.

Проветрувајте ја просторијата, во случај на поплаки консултирајте се со доктор. Гасовите можат да го оштетат респираторниот тракт.

Во екстремни услови, течноста може да истече од батеријата. Може да предизвика иритација или изгореници. Ако е регистрирано такво истекување, постапете на следниов начин:

- Внимателно избришете ја течноста со крпа. Избегнувајте контакт на течноста со кожата и очите;
- ако течноста дојде во контакт со кожата, соодветната област на телото треба веднаш да се измие со многу чиста вода, евентуално за да се неутрализира течноста со слаба киселина, како што се сок од лимон или оцет;
- Ако течноста ви влезе во очите, веднаш исплакнете ги темелно со чиста вода најмалку 10 минути и побарајте лекарска помош.

. Не е дозволено користење батерија на полнење која е оштетена или модифицирана. Оштетените или модифицираните батерии може да дејствуваат непредвидливо и да предизвикаат пожар, експлозија или ризик од повреда.

Батеријата за полнење не смее да биде изложена на влага или вода. Исто така, претставува опасност за водната средина.

Батеријата секогаш мора да се чува подалеку од извори на топлина.

Следете ги сите упатства за полнење. Не полнете ја батеријата на температура надвор од опсегот наведен во упатствата за работа. Неправилното полнење или полнење на температури надвор од одредениот опсег може

да ја оштети батеријата и да го зголеми ризикот од пожар.

Забрането е поправка на оштетени батерии. Поправките се дозволени само од производителот или овластен сервисен центар.

Внимание! Литиум-јонски батерии за полнење може да протекуваат, да се запалат или да експлодираат доколку се загреат на високи температури или се поврзуваат со краток спој. Тие не треба да се чуваат во автомобил во топли и сончеви денови. Не отворајте ја батеријата. Литиум-јонски батерии за полнење содржат електрични сигурносни уреди кои, доколку се оштетат, може да предизвикаат палење или експлозија на батеријата.

Информации за полначот и процес на полнење.

Ве молиме погледнете ги податоците означени на плочката со имиња на полначот. Внимавајте да го поврзете полначот со електричната мрежа со напонот наведен на плочката со имиња. Никогаш не поврзувајте го полначот со електричен напон

Заштитете го полначот и неговиот кабел од оштетување и остри рабови. Оштетените кабли мора веднаш да се поправат од квалификуван електричар.

Чувајте ги полначот, батериите за полнење и алатот без кабел подалеку од дофат на мали деца.

Не користете оштетени полначи.

Не користете го испорачаниот полнач за полнење други алати за безжична струја.

Батеријата се загрева за време на користењето. Оставете го да се излади на собна температура пред полнење.

Полначот е опремен со функција за автоматско исклучување по полнење на батеријата.

Никогаш не користете или полнете батерии ако се сомневате дека последен пат биле наполнети пред повеќе од 12 месеци. Постои голема веројатност дека батеријата веќе претрпела опасно оштетување / целосно празнење /

Полнењето батерии на полнење на температури под 10% ќе предизвика хемиско оштетување на ќелијата и може да предизвика пожар.

Не користете батерии што се загреале за време на процесот на полнење, бидејќи ќелиите на батеријата може да бидат опасно оштетени.

Не користете батерии што се свиткани или деформирани за време на процесот на полнење (празнење гас, пукање, свркање, итн.).

Никогаш не празнете целосно батеријата / препорачано ниво на празнење макс. 40% /. Целосното празнење на батеријата ќе доведе до предвремено стареење на ќелиите на батеријата.

Никогаш не полнете и не оставајте ја батеријата без надзор.

Овој полнач не е наменет за употреба од лица (вклучително и деца) со ограничени физички, сетилни или ментални способности, или лица без искуство и знаење за опремата, освен ако употребата не е под надзор или во согласност со упатствата за употреба на дадениот уред од страна на лица одговорни за безбедноста. Децата треба да внимаваат да не си играат со опремата.

Полначот не смее да биде изложен на влага или вода. Водата што влегува во полначот го зголемува ризикот од електричен шок. Полначот може да се користи само во затворени простории, во суви простории.

Пред да извршите какви било работи за одржување или чистење на полначот, исклучете го од електричната мрежа.

Не користете го полначот на запалива површина (на пример, хартија, ткаенина) или во близина на запаливи материји. Поради загревање на полначот за време на полнењето, постои ризик од пожар.

Пред секоја употреба, проверете ја состојбата на полначот, кабелот и приклучокот. Во случај на оштетување, не користете го полначот. Не обидувајте се да го расклопите полначот. Сите поправки мора да бидат доделени на овластен сервисен центар. Неправилната инсталација на полначот може да доведе до електричен удар или пожар.

Кога полначот не се користи, мора да се исклучи од електричната мрежа.

Забрането е поправка на оштетен полнач. Поправка на полначот е дозволено само од производителот или овластен сервисен центар.

Заштита од влијанието на околината.

На Заштитете ги полначот и батериите од влага и дожд. Влагата и дождот може да предизвикаат опасна штета.

Не користете полнач или батерија во близина на запаливи пари и течности.

Користете го полначот и батеријата само на суви места и на амбиентална температура од 0-45 ° C.

Не чувајте го полначот и батеријата на места каде што температурата може да надмине 30 ° C. Особено, не оставајте го полначот во автомобил паркиран на сонце.

Заштитете ги батериите од прегревање. Преоптоварување, преполнување и изложеност на директна сончева светлина ќе предизвикаат прегревање на клетките. Никогаш не полнете и не ракувајте со батерии што се прегреале - заменете ги веднаш ако е можно.

Складирање батерии, полначи и безжични алатки. Услови на употреба.

Чувајте го полначот, машината и батеријата само на суво место и на температура на околината од 10-30 ° C.

Заштитете ги од влага и директна сончева светлина. Чувајте само целосно наполнети батерии (барем 40% наполнети) за складирање. Кога работите, користете го полначот, машината и батеријата само на суво место и на амбиентална температура од 0-45 ° C.

Заштитете ја литиум-јонската батерија од замрзнување. Батериите за полнење што се складираат под 0 ° C повеќе од 60 минути мора да се фрлат.

Кога ракувате со батерии, имајте на ум електростатско полнење. Електростатичките празнења предизвикуваат оштетување на електронскиот систем за заштита и ќелиите на батеријата. Пазете се од електростатско полнење и никогаш не допирајте ги терминалите на батеријата.

Одржување и чистење.

За да работите ефикасно и безбедно, чувајте ги градинарот и градинарите чисти. Правете периодични паузи од работа. Чувајте и ракувајте со дополнителна опрема внимателно.

Избришете ја машината со чиста крпа или издувајте ја со компримиран воздух со низок притисок. Редовно чистете го со влажна крпа и малку благ детергент. Не користете детергенти или растворувачи.

Заштита на животната средина.

За да се заштити животната средина, електричниот алат и неговото пакување мора правилно да се рециклираат за повторна употреба на сировините содржани во него. Не фрлајте електрични алати со отпад од домаќинството! Според Директивата на Европската унија 2012/19 / ЕК за електрични и електронски уреди на крајот на животот и одобрување и како национално право, електричните алати што повеќе не можат да се користат мора да се собираат одделно и да се подложат на соодветна обработка за да се користат во нив сировини.

Батерија за полнење. Lithium-ion battery (Li-ion).

Не фрлајте батерии во отпад од домаќинството или во резервоари! Не ги запали!

Батериите за полнење мора да се собираат, рециклираат или фрлат на еколошки начин. Според Директивата 2006/66 / ЕС, неисправните или истрошени батерии на полнење или обични батерии мора да се рециклираат.



Poštovani korisnici,

Čestitamo na kupovini mašine - Baukraft. Sa ispravnom instalacijom i funkcionisanjem, Baukraft je pouzdan i pouzdan mašina, a rad sa njima će vam pružiti pravo zadovoljstvo. Za vašu udobnost izgrađena je odlična servisna mreža.

Pre upotrebe ove mašine pažljivo pročitajte ovo uputstvo za upotrebu.

U interesu vaše sigurnosti i kako bi se osigurala pravilna upotreba, pažljivo pročitajte uputstva, uključujući preporuke i upozorenja u njima. Da bi se izbegle nepotrebne greške i incidenti, važno je da ove instrukcije ostaju dostupne za buduće izveštaje svima koji koriste mašinu. Ako ga prodate novom vlasniku, zajedno sa njom treba predati "Upute za upotrebu" kako bi novi korisnik mogao upoznati sa odgovarajućim sigurnosnim merama i uputstvima za rukovanje.

"Euromaster Import Ekport" doo je ovlašćeni zastupnik proizvođača i vlasnika zaštitnog znaka Baukraft. Adresa uprave kompanije Sofia 1231, bul. "Lomsko ul" 246, tel. 02 +359 700 44 155 ;, vvv.euromasterbg.com; e-mail: info @ euromasterbg.com

Od 2006. godine kompanija je uvela sistem upravljanja kvalitetom ISO 9001: 2008 s obimom sertifikacije: trgovina, uvoz, izvoz i servis profesionalnih i hobi električnih, pneumatskih i mehaničkih alata i zajedničkog hardvera. Sertifikat je izdao Moodi International Certification Ltd, Englesk

ТЕХНИЧКИ ПОДАЦИ

Model	meru jedinica	parametar
Napon	-	BK-CSL02
Brzina u praznom hodu	V	18
Unutra. prečnik diska	min ⁻¹	3800
Mak. prečnik spoljnog diska	mm	20
Maksimalno rezanje na 90 °	mm	180
Maksimalno rezanje na 45 °	mm	57
Nivo zvučnog pritiska LpA	mm	41
Nivo zvučne snage LvA	dB(A)	79.2, K=3
Nivo vibracija	dB(A)	90.2, K=3
Ниво на вибрации	m/s ²	1.289 / 2,019; K=1.5

Prikazane stavke:

1. Pomoćna ručka
2. Startni prekidač
3. Osnovna ručka
4. Otvaranje prašine
5. Zaštitno kućište
6. Zaključavanje matice

OPŠTA SIGURNA UPOZORENJA.

UPOZORENJE

Pročitajte sva upozorenja i sva uputstva. Nepoštovanje upozorenja i uputstava može dovesti do električnog udara, požara i / ili ozbiljnih povreda. Sačuvajte sva upozorenja i uputstva za buduću referencu. Informacije o bateriji i punjaču. Kružna testera za punjenje se isporučuju bez baterije i punjača. Koristite samo bateriju i punjač iz serije sistema R20 CIRKULARNA SIGURNA UPOZORENJA. Upotreba. Ova mašina je pogodna za sečenje drveta, drugih sličnih materijala i plastike. POSTUPAK PROMENE BLAGE: Pritisnite dugme za zaključavanje na rotoru i držite ga. Polako rotirajte disk pomoću ključa dok se ne zaključa brava. Otvrnite zavrtanj za pričvršćivanje diska okretanjem nalevo. Povucite osigurač pomoću ručice i izvadite disk. Kontaktne površine između unutrašnje prirubnice, diska, spoljne prirubnice i vijka za pričvršćivanje moraju biti bez prašine. Umetnite novi disk, proverite da li je pravac rotacije ispravan. Smer rotacije označava strelica na disku i na osiguraču. Pritegnite vijak za pričvršćivanje. Nemojte koristiti abrazivne diskove. Koristite samo oštre, neoštećene diske. Nemojte koristiti disketne ili diskolorisane diskove. Nemojte koristiti diskove od visoko legiranih brzih čelika. Ne koristite diskove koji ne ispunjavaju ove smernice. Disk mora biti pogodan za brzinu u praznom hodu. Koristite rezni disk pogodan za radni predmet. PRE UPOTREBE



Pažnja! Proverite da li se zaštitni poklopac normalno kreće, a da se ne mešaju na neku vrstu sečiva. PRE UPOTREBE



Pažnja! Postavite oštricu tako što ćete izabrati tehničke parametre prikazane na disku. PRE UPOTREBE

1. Proverite da li sečivo ispunjava sledeće zahteve: njegova brzina je jednaka ili veća od one u kružnom obliku. PRE UPOTREBE



Pažnja! Nikada ne upotrebljavajte pukotine ili oštećene testere. 2. Pre postavljanja sečiva uverite se da je pila odspojila. I ključ je u položaju "OFF". PRE UPOTREBE

ФИКСИРАЊЕ ДЕТАЛЈА Ставите радни предмет како је доказано на слици испод **PRE UPOTREBE**

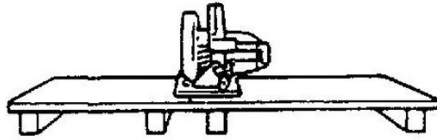

Да бисте спречили “ударанје” кружног тока, не стављајте детаље на следећи начин:

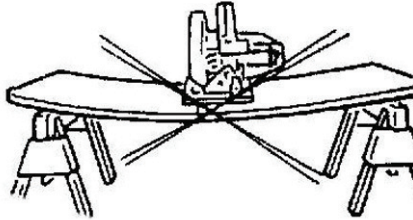

Да бисте спречили “ударанје” кружног тока, не стављајте детаље на следећи начин: **PRE UPOTREBE**

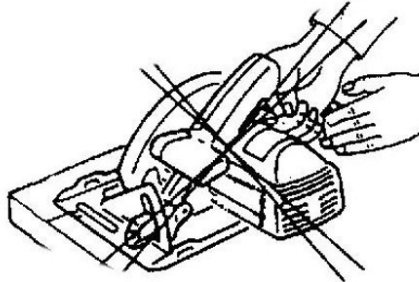

Nikada ne držite kratke detalje sa rukom za obradu

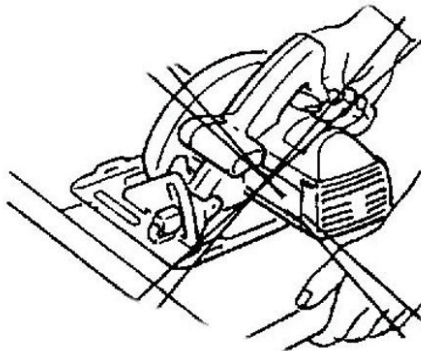

Nikada ne zategnite ručnu pilu u vreću.

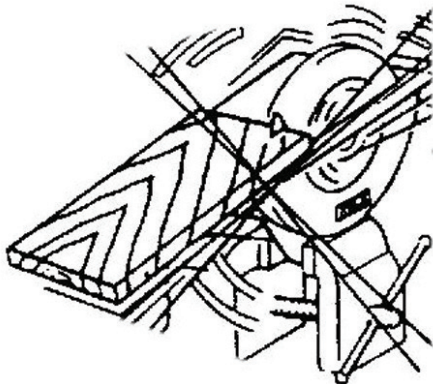

Proverite donji štitnik za pravilno zatvaranje pre svake upotrebe. Nemojte koristiti pilu ako se donji štitnik ne pomera slobodno i odmah se zatvori. Nikad ne spajujte ili ne spajkajte donji štitnik u otvoreni položaj. Ako se slučajno ispusti testera, donji štitnik može biti savijen. Podignite donji štitnik pomoću drške za uvlačenje i vodite se da se slobodno kreće i ne dodiruje sečivo ili bilo koji drugi deo, kao i sve uglove i dubine reza. • Proverite rad donjeg zaštitnog izvora. Ako štitnik i opruga ne funkcionišu pravilno, moraju se servisirati pre upotrebe. Donja straža može delovati sporo zbog oštećenih delova, gumenih naslaga ili nastajanja otpadaka. • Donji štitnik se može ručno uvući samo za posebne rezove kao što su "urezi za uranjanje" i "složeni rezovi". Podignite donji štitnik povlačenjem ručice i čim se list uđe u materijal, donji štitnik mora biti oslobođen. Za sve ostale testere, donji stražar treba da radi automatski. • Uvijek zapažajte da donji štitnik pokriva sečivo pre nego što postavite pilu na klupu ili pod. Nezaštićena, zaobljena sečica će dovesti pilu da se kreće unazad, smanjivši sve što je na putu. Budi svestan vremena da se sečivo zaustavi nakon otpuštanja prekidača. **POVREDA I POVRATNE OPREME:** -Kickback je iznenadna reakcija na oštećeni, vezani ili neusaglašeni pile testere, uzrokujući nekontrolisanu pilu da se podiže i izlazi iz radnog komada prema operateru; -Kada je sečivo zataknuto ili vezano čvrsto pritiskom kerfa, sečivo se baca i motorna reakcija brzo pogura jedinicu prema operateru; - Ako sečivo postane uvrtano ili neusaglašeno u rezu, zubi na zadnjoj ivici sečiva mogu se iskopati u gornjoj površini drveta, čime se nož se popne sa kerf i skoči natrag prema operateru. Povratak je rezultat loše upotrebe vida i / ili pogrešnih operativnih procedura ili uslova i može se izbjeći uzimanjem odgovarajućih mjera predostrožnosti kako je navedeno u nastavku: • Održavajte čvrsti držač obe ruke na pilu i postavite ruke da se suprotstavljate silama povratnog udarca. Postavite svoje telo na bilo koju stranu oštrice, ali ne u skladu sa oštricom. Povratak može dovesti do toga da pila sklone unazad, ali sila od povratka može da kontroliše operator, ako se preduzmu odgovarajuće mere predostrožnosti. • Kada je oštrica vezana ili kada prekidate rez iz bilo kog razloga, otpustite okidač i držite testeru nepomično u materijalu sve dok se sečivo potpuno ne zaustavi. Nikada ne pokušavajte da uklonite testeru sa posla ili povucite testeru unazad dok se nož u pokretu može desiti. Ispitajte i preduzmite korektivne mere da biste eliminisali uzrok vezivanja oštrice. • Prilikom ponovnog pokretanja pile u poslužnom dijelu, sredieicu pile u kerf i proverite da zupci pile nisu uključeni u materijal. Ako je tester za lepljenje vezan, može se odozgo ili odskočiti od radnog komada dok se pila ponovo pokreće. • Podrška velikim panelima kako bi se smanjio rizik od štipovanja noža i povratnog udarca. Veliki paneli imaju tendenciju da skažu pod sopstvenom težinom. Podupirači moraju biti postavljeni ispod panela sa obe strane, blizu linije reza i blizu ivice panela. • Nemojte koristiti tupe ili oštećene noževe. Neoštećeni ili nepravilno postavljeni noževi proizvode uski kerf koji uzrokuje prekomerno trenje, vezivanje noža i povratni udar. • Dubina sečiva i blokade za podešavanje brave moraju biti čvrsta i sigurna pre rezanja. Ako se podešavanje sečiva pomera dok seče, može izazvati vezivanje i povratni udar. • Posebno oprezno koristite prilikom pile u postojeće zidove ili u druge slepim mestima. Izduženje sečiva može smanjiti predmete koji mogu izazvati povratni udar. **PROCEDURA REŠENJA:** • Opasnost: Držite ruke od oblasti za rezanje i oštrice. Držite drugu ruku na pomoćnoj dršci ili kućištu motora. Ako obe ruke drže pilu, ne mogu se presecati za nož. • Ne dolazite ispod radnog komada. Stražar vas ne može zaštititi od noža ispod radnog komada. • Podesite dubinu sečenja do debljine radnog komada. Manje od budnog

zuba zuba treba biti vidljiv ispod radnog komada. • Nikada ne držite komad u rukama ili preko noge. Obezbedite rad na stabilnoj platformi. Važno je da pravilno podržite rad kako biste smanjili ekspoziciju tela, vezivanje oštrice ili gubitak kontrole. • Držite električni alat izolacionim površinama za prijanjanje pri izvođenju radova kada alat za sečenje može kontaktirati skrivene ožičene kablove ili sopstveni kabel. Kontaktirajte “uživo” i šokirajte operatora. • Kada rasklapanje uvek koristite ogradnu ogradu ili vodič za ravnu ivicu. Ovo poboljšava tačnost reza i smanjuje mogućnost vezivanja oštrice. • Uvek koristite noževe sa odgovarajućom veličinom i oblikom (dijamant u odnosu na okrugle) rupa. Noćice koje se ne podudaraju sa montažnim hardverom pile će se odvijati ekscentrično, uzrokujući gubitak kontrole. • Nikada nemojte koristiti oštećene ili neispravne podloške ili zavrtnje. Podloške i šrafovi su posebno dizajnirani za vašu testeru, za optimalne performanse i sigurnost rada.

ODRŽAVANJE 1. Redovno čistite mašinu, pa osigurati njegovu dugovječnost. 2. Podmazujte sa uljima periodično okrećući kružne elemente. 3. Periodično proverite habanje karbonskih četkica za električne motore. Dozvoljeno habanje ne sme biti veće od 5-6 cm 5. Kada zamenite karbonske četke, pustite mašinu da radi 10 minuta u praznom hodu. Za promenu neophodno je razviti poklopce odvrtčača na obe strane trupa.

BEZBEDNOSNA UPUTSTVA Upotreba električne pile je alat u redu smanjiti rizik od požara, električnog udara i povreda, moraju biti predmet sledećih osnovnih mera predostrožnosti. Pročitajte sva ova uputstva BEFORE da pokrenete ovaj proizvod.

Čuvajte ove instrukcije:

1. Proverite rejting, sa kompanijama navedenim na ploči.
2. Držite alat da radno područje bude čisto. Nered funkcioniše na mestu povećava rizik od nesreća;
3. Imajte na umu da koristite uslove lokacije Ne ostavljajte alat na kiši. Ne koristite alat u vlažnom ili vlažnom okruženju. Radna testera je dobro osvetljenje. Ne koristite alat u blizini zapaljivih tečnosti ili gasova;
4. Zaštitna kosa protiv električnog udara Izbegavajte dodir sa površinama na zemlji (npr. Cevi, radijatori, pećnice, frižideri);
5. Nemojte dozvoliti deci da odu Ne dozvolite strancima da kontaktiraju alat ili kabl; Držite ih na mestu.
6. Držite neiskorišteni alat na mestu Držite alat kad trenutno nije u upotrebi, zaključano u suvom, do koga mogu pristupiti deca;
7. Ne preopterećujte alat

On će učiniti da alat radi bolje i sigurnije u opsegu kojeg je naznačio proizvođač;

8. Koristite odgovarajući alat Ne pokušavajte da primorate male alate ili dodatke da biste obavili posao velikog i moćnog alata. Nemojte koristiti alate za određene aktivnosti (npr. Ne koristite kružne testere na grane ili debla);
9. Radite sa pravilnim radom odeće Ne nosite labavu odeću ili nakit, oni se mogu uhvatiti u pokretnim delovima mašine. Kada je brušenje na otvorenom preporučljivo da nosite zaštitne gumene rukavice i cipele sa stabilnim omotačem. Ako imate dugu kosu, nosite zaštitnu kosu;
10. Koristite zaštitne naočare Štaviše, koristite masku za disanje ili ako su rezovi povezani sa oslobađanjem usisavanja;
11. Koristite sakupljače prašine Ako se oprema može postaviti za ekstrakciju i sabiranje usisavanja, i obezbediti njihovo mesto ppavilno korišćenje;
12. Osiguranje radnog komada Koristite stezaljke ili kleme za zaključavanje radnog komada, bezbednije je nego ako ga držite rukom, ali možete koristiti obe ruke na testeru za brušenje alata;
13. Nemojte se istegnuti da biste došli do predmeta izvan vašeg dati alat može izazvati opasnu situaciju;
14. Davanje alata popravlja samo kvalifikovana osobaOvaj alat je usmeren na odgovarajuća pravila o bezbednosti radne snage. Дозвољени поправци врши само квалификовани персонал користећи оригиналне резервне делове, у супротном ради за значајан ризик од удеса.

asemenea, alimentate cu o tensiune de 220V. Led-ul verde va fi comutat. Strangeti bateria in incarcator.

Vezi tabelul de explicatii:



Čuvajte bateriju samo u suvim prostorijama sa sobnom temperaturom od + 10 ° C do + 30 ° C.

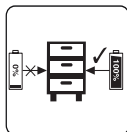

Mesto se naplaćuje samo baterije u skladištu (napunjene najmanje 40%).

Napunite punjivu litijumsku bateriju.

Uklonite bateriju iz poluge, pritisnite dugme dole da biste to uradili. Prilikom punjenja baterije obratite pažnju na mrežni napon!

Mrežni napon mora odgovarati podacima na etiketi punjača. Uređaji sa oznakom 230V mogu se napajati i pomoću 220V.

Zelena LED lampica će se uključiti. Ispraznite bateriju u punjaču.

Pogledajte tabelu objašnjenja:

Indicacij		Objašnjenja i akcije
Crvena LED	Zelena LED	Spreman za upotrebu Punjač je povezan na mrežu i spreman je za upotrebu; ne postoji baterija u punjaču
	na	
na	Van	"Punjenje Punjač puni bateriju "

Ako se baterija ne može napuniti, proverite sledeće:

- napon kontakta
- Ostvaruje dobar kontakt sa kontaktima punjača

Ako se baterija i dalje ne može napuniti, posjetite ovlašteni Baukraft servisni centar.

Da biste osigurali da će litijum-jonska punjiva baterija trajati dugo, morate je odmah napuniti. Morate napuniti bateriju kada primetite da se snaga bežičnog alata smanjuje.

Indikator kapaciteta baterije.

Pritisnite dugme na indikatoru kapaciteta baterije. Pokazuje stanje napunjenosti baterije pomoću 3 LED diode.

Sve tri LED diode svetle: Baterija je napunjena

2 LED lampice svetle: Baterija ima dovoljno napunjenosti

1 LED svetli: Baterija je prazna, napunite je

Sve LED diode trepere: Baterija je potpuno ispražnjena i neispravna. Ne koristite i ne puniti neispravnu bateriju.

Informacije o bateriji.

Punjiva baterija se isporučuje sa punjivim alatom bez punjenja. Bateriju morate napuniti pre prve upotrebe alata.

Za optimalne performanse baterije, izbegavajte slabe cikluse pražnjenja. Često puniti bateriju.

Bateriju čuvajte najmanje 40% napunjenu na hladnom mestu, idealna temperatura skladištenja je 15%.

Litijum-jonske baterije podležu prirodnom procesu starenja. Baterija se mora zameniti kada kapacitet padne na 80% kapaciteta nove baterije. Čelije koje propuštaju u staroj bateriji više ne ispunjavaju zahteve za napajanjem i stoga predstavljaju bezbednosni rizik.

Ne bacajte baterije na otvoreni plamen. Postoji opasnost od eksplozije.

Ne palite punjive baterije i ne izlažite ih otvorenom plamenu.

Nemojte potpuno isprazniti baterije. Potpuno pražnjenje će oštetiti čelije baterije. Najčešći razlog potpunog pražnjenja je produženo skladištenje i nekorišćenje delimično ispražnjenih baterija. Prekinite rad čim se baterija primetno isprazni ili se aktivira sistem zaštite elektronike. Punjivu bateriju skladištite samo kada je potpuno napunjena.

Zaštite baterije i alat od preopterećenja! Preopterećenje će brzo dovesti do pregrevanja i oštećenja ćelija u bateriji bez spoljnog zagrevanja.

Izbegavajte oštećenja i udarce. Zamenite punjive baterije koje su pale sa visine veće od jednog metra ili su bile izložene iznenadnim udarima, čak i ako kućište baterije izgleda neoštećeno. Čelije u bateriji mogu biti ozbiljno oštećene. S tim u vezi, pročitajte informacije o tretmanu otpada.

Ako je baterija preopterećena i pregrejana, ugrađeni prekidač će isključiti opremu radi bezbednosti. Ne pritiskajte prekidač za uključivanje / isključivanje, više ako je prekidač aktiviran. To može oštetiti bateriju.

Koristite samo originalne punjive baterije. Upotreba drugih baterija može dovesti do povreda i opasnosti od požara.

Punjiva baterija nije namenjena za upotrebu osobama (uključujući decu) sa ograničenim fizičkim, senzornim ili mentalnim sposobnostima, ili osobama bez iskustva i znanja o opremi, osim ako je upotreba pod nadzorom ili u skladu sa uputstvima za upotrebu opreme obezbedio nadležni za bezbednost. Deca treba da budu oprezna da se ne igraju sa opremom. Proces punjenja baterije mora biti pod kontrolom korisnika.

Punjivu bateriju treba puniti samo sa preporučenim punjačem. Korišćenje punjača namenjenog za punjenje drugih vrsta baterija stvara rizik od požara.

Kada se punjiva baterija ne koristi, treba je skladištiti dalje od metalnih predmeta, poput spajalica, kovanica, ključeva, eksera, vijaka ili drugih malih metalnih delova koji mogu izazvati kratki spoj na kontaktima baterije. Kratki spoj kontakata može izazvati povrede ili požar.

U slučaju oštećenja i / ili nepravilne upotrebe baterije, može doći do stvaranja gasa. Proverite prostoriju, u slučaju pritužbi obratite se lekaru. Gasovi mogu oštetiti respiratorni trakt.

U ekstremnim uslovima, tečnost može iscuriti iz baterije. Može izazvati iritaciju ili opekotine. Ako se takvo curenje registruje, postupite na sledeći način:

- Pažljivo obrišite tečnost krpom. Izbegavajte kontakt tečnosti sa kožom i očima;
- ako tečnost dođe u kontakt sa kožom, odgovarajuće područje tela treba odmah oprati sa puno čiste vode, eventualno da se tečnost neutrališe slabom kiselinom, poput limunovog soka ili sirćeta;
- Ako vam tečnost dospe u oči, odmah ih temeljito isperite čistom vodom najmanje 10 minuta i potražite medicinsku pomoć.

. Nije dozvoljeno koristiti punjivu bateriju koja je oštećena ili izmenjena. Oštećene ili modifikovane baterije mogu delovati nepredvidljivo i izazvati požar, eksploziju ili opasnost od povreda.

Punjiva baterija ne sme biti izložena vlazi ili vodi. Takođe predstavlja opasnost po vodenu sredinu.

Bateriju uvek morate držati dalje od izvora toplote.

Pratite sva uputstva za punjenje. Ne puniti bateriju na temperaturi izvan opsega navedenog u uputstvu za upotrebu.

Nepravilno punjenje ili punjenje na temperaturama izvan navedenog opsega može oštetiti bateriju i povećati rizik od požara.

Zabranjeno je popravljati oštećene baterije. Popravke dozvoljavaju samo proizvođač ili ovlašćeni servisni centar.

Pažnja! Litijum-jonske punjive baterije mogu da iscuru, zapale se ili eksplodiraju ako se zagreju na visoke temperature ili u kratkom spoju. Ne bi ih trebalo skladištiti u automobilu za vrelih i sunčanih dana. Ne otvarajte bateriju. Litijum-jonske punjive baterije sadrže elektronske sigurnosne uređaje koji, ako su oštećeni, mogu izazvati paljenje ili eksploziju baterije.

Informacije o punjaču i proces punjenja.

Molimo pogledajte podatke označene na natpisnoj pločici punjača. Punjač priključite na električnu mrežu naponom naznačenim na natpisnoj pločici. Nikada ne priključujte punjač na mrežni napon

Zaštite punjač i njegov kabel od oštećenja i oštrih rubova. Oštećene kablove mora odmah popraviti kvalifikovani električar.

Punjač, punjive baterije i bežični alat držite van domašaja male dece.

Ne koristite oštećene punjače.

Nemojte koristiti isporučeni punjač za punjenje drugih bežičnih alata.

Baterija se zagreva tokom upotrebe. Ostavite da se ohladi na sobnu temperaturu pre punjenja.

Punjač je opremljen funkcijom automatskog isključivanja nakon punjenja baterije.

Nikada nemojte koristiti ili puniti baterije ako sumnjate da su poslednji put napunjene pre više od 12 meseci. Postoji velika verovatnoća da je baterija već pretrpela opasno oštećenje / potpuno pražnjenje /

Punjenje punjivih baterija na temperaturama ispod 10% izazvaće hemijsko oštećenje ćelije i može izazvati požar.

Ne koristite baterije koje su se zagrejele tokom procesa punjenja jer se baterije mogu opasno oštetiti.

Ne koristite baterije koje su se savile ili deformisale tokom procesa punjenja (pražnjenje gasa, pucanje, zviždanje itd.).

Nikada nemojte potpuno isprazniti bateriju / preporučeni nivo pražnjenja maks. 40% /. Potpuno pražnjenje baterije dovest će do preranog starenja ćelija baterije.

Nikada ne puniti i ne ostavljajte bateriju bez nadzora.

Ovaj punjač nije namenjen osobama (uključujući decu) sa ograničenim fizičkim, senzornim ili mentalnim sposobnostima, ili osobama bez iskustva i znanja o opremi, osim ako je upotreba pod nadzorom ili u skladu sa uputstvima za upotrebu isporučenog uređaja od strane lica odgovornih za bezbednost. Deca treba da budu oprezna da se ne igraju sa opremom.

Punjač ne sme biti izložen vlazi ili vodi. Voda koja ulazi u punjač povećava rizik od strujnog udara. Punjač se može koristiti samo u zatvorenim prostorijama, u suvim prostorijama.

Pre izvođenja radova na održavanju ili čišćenju punjača, isključite ga iz električne mreže.

Ne koristite punjač na zapaljivoj površini (npr. Papir, tkanina) ili u blizini zapaljivih materija. Zbog zagrevanja punjača tokom punjenja postoji opasnost od požara.

Pre svake upotrebe proverite stanje punjača, kabela i utikača. U slučaju oštećenja, nemojte koristiti punjač. Ne pokušavajte da rastavite punjač. Sve popravke moraju biti dodeljene ovlašćenom servisnom centru. Nepravilna ugradnja punjača može dovesti do strujnog udara ili požara.

Kada se punjač ne koristi, mora se isključiti iz električne mreže.

Zabranjeno je popravljati oštećeni punjač. Popravku punjača dozvoljava samo proizvođač ili ovlašćeni servisni centar.

Zaštita od uticaja okoline.

. Zaštite punjač i baterije od vlage i kiše. Vлага i kiša mogu prouzrokovati opasna oštećenja.

Ne koristite punjač ili bateriju u blizini zapaljivih isparenja i tečnosti.

Punjač i bateriju koristite samo na suvim mestima i na temperaturi okoline od 0-45 C.

Ne skladištite punjač i bateriju na mestima gde temperature mogu da pređu 30 ° C. Posebno ne ostavljajte punjač u automobilu parkiranim na suncu.

Zaštite baterije od pregrevanja. Preopterećenje, prekomerno punjenje i izlaganje direktnoj sunčevoj svetlosti dovešće do pregrevanja ćelija. Nikada nemojte puniti ili koristiti baterije koje su se pregrejele - odmah ih zamenite ako je moguće.

Skladištenje baterija, punjača i bežičnih alata. Uslovi korišćenja.

Punjač, mašinu i bateriju čuvajte samo na suvom mestu i na sobnoj temperaturi od 10-30 C. Zaštite ih od vlage i direktne sunčeve svetlosti. Čuvajte samo potpuno napunjene baterije (najmanje 40% napunjene) za skladištenje. Tokom rada koristite punjač, mašinu i bateriju samo na suvom mestu i na temperaturi okoline od 0-45 C.

Zaštite litijum-jonsku bateriju od smrzavanja. Punjive baterije koje su uskladištene ispod 0 C duže od 60 minuta moraju se odbaciti.

Prilikom rukovanja baterijama imajte na umu elektrostatičko punjenje. Elektrostatičko pražnjenje uzrokuje oštećenje elektronskog zaštitnog sistema i ćelija baterije. Pazite na elektrostatičko punjenje i nikada ne dodirujte kontakte baterije.

Održavanje i čišćenje.

Da biste radili efikasno i bezbedno, održavajte vrtnu sekač i otvore čistim. Povremeno pravite pauze u radu. Pažljivo skladištite i rukujte priborom.

Obrišite mašinu čistom krpom ili je raznesite komprimovanim vazduhom niskog pritiska. Redovno ga čistite vlažnom krpom i sa malo blagog deterdženta. Ne koristite deterdžente ili rastvarače.

Zaštita životne sredine.

.U cilju zaštite životne sredine, električni alat i njegova ambalaža moraju se pravilno reciklirati za ponovnu upotrebu sirovina koje se u njima nalaze. Ne odlažite električne alate sa kućnim otpadom! Prema Direktivi Evropske unije 2012/19 / EZ o istrošenim električnim i elektronskim uređajima i odobrenju, a prema nacionalnom zakonu, električni alati koji se više ne mogu koristiti moraju se sakupljati odvojeno i podvrgnuti odgovarajućoj obradi kako bi se iskoristili u njima sirovine. Punjiva baterija.

Litijum-jonska baterija (Li-ion).

Ne bacajte baterije u kućni otpad ili u rezervoare! Ne palite ih!

Punjive baterije moraju se sakupljati, reciklirati ili odlagati na ekološki prihvatljiv način. Prema Direktivi 2006/66 / EC, neispravne ili istrošene punjive ili obične baterije moraju se reciklirati.



EL**Πρωτότυπο οδηγιών χρήσης**

Αγαπητέ πελάτη,

Συγχαρητήρια για την αγορά ενός μηχανήματος από τις ταχύτερα αναπτυσσόμενη μάρκα ηλεκτρικών και πετρελαιών αέρα εργαλεία - Baukraft. Με τη σωστή εγκατάσταση και λειτουργία, Baukraft είναι ασφαλή και αξιόπιστα υλικά και τις εργασίες μαζί τους θα σας δώσει πραγματική χαρά. Για τη διευκόλυνσή σας, άψογη εξυπηρέτηση και δημιουργήσει ένα δίκτυο από 45 υπηρεσίες σε όλη τη χώρα.

Πριν χρησιμοποιήσετε αυτό το μηχάνημα, διαβάστε προσεκτικά το τρέχον «εγχειρίδιο χρήσης».

Προς το συμφέρον της ασφάλειας σας και να εξασφαλίσει την ορθή χρήση και να διαβάσετε προσεκτικά αυτές τις οδηγίες, καθώς και τις συστάσεις και τις προειδοποιήσεις τους. Για την αποφυγή περιπτώσεων λαθών και ατυχημάτων, είναι σημαντικό ότι αυτές οι οδηγίες να παραμείνουν διαθέσιμα για μελλοντική αναφορά σε όλους όσους θα χρησιμοποιούν το μηχάνημα. Αν το πουλήσει σε έναν νέο ιδιοκτήτη «εγχειρίδιο χρήσης» πρέπει να υποβληθούν μαζί με αυτό να επιτρέψει στους νέους χρήστες να εξοικειωθούν με τις οδηγίες ασφαλείας και λειτουργίας.

„Euromaster Import Export“ Ltd είναι εξουσιοδοτημένος αντιπρόσωπος του κατασκευαστή και ιδιοκτήτη του Baukraft εμπορικό σήμα. Διεύθυνση της εταιρείας είναι η Σόφια 1231, blvd „Lom Road“ 246, τηλ. 02 934 33 33 934 10 10, www.euromasterbg.com? Www.euromasterbg.com? E-mail: info @ euromasterbg. com

Από το 2006 η εταιρεία εισήγαγε ένα σύστημα διαχείρισης ποιότητας ISO 9001:2008 πιστοποίηση με το πεδίο εφαρμογής: εμπορία, εισαγωγή, εξαγωγή και την εξυπηρέτηση των επαγγελματιών και χόμπι ηλεκτρική, πνευματική και τη δύναμη εργαλείων και σιδηρικών. Το πιστοποιητικό εκδόθηκε από τον οίκο Moody Διεθνές Certification Ltd, Αγγλία.

ΤΕΧΝΙΚΑ ΔΕΔΟΜΕΝΑ

παράμετρο	μονάδα	αξία
Τάση	-	BK-CSL02
Ταχύτητα αναμονής	V	18
Μέσα. διάμετρο δίσκου	min ⁻¹	3800
Μέγ. εξωτερική διάμετρο δίσκου	mm	20
Μέγιστη κοπή σε 90 °	mm	180
Μέγιστη κοπή σε 45 °	mm	57
Επίπεδο ηχητικής πίεσης LpA	mm	41
Επίπεδο ηχητικής ισχύος LwA	dB(A)	79.2, K=3
Επίπεδο κραδασμών	dB(A)	90.2, K=3
Vibration level	m/s ²	1.289 / 2,019; K=1.5

Στοιχεία που εμφανίζονται:

1. Μια βοηθητική λαβή
2. Διακόπτης εκκίνησης
3. Βασική λαβή
4. Άνοιγμα σκόνης
5. Προστατευτικό περίβλημα
6. Παξιμάδι ασφάλισης

ΠΡΟΕΙΔΟΠΟΙΗΣΕΙΣ ΑΣΦΑΛΕΙΑΣ ΓΕΝΙΚΗΣ ΕΝΕΡΓΕΙΑΣ.



ΠΡΟΕΙΔΟΠΟΙΗΣΗ

Διαβάστε όλες τις προειδοποιήσεις ασφαλείας και όλες τις οδηγίες. Η μη τήρηση των προειδοποιήσεων και των οδηγιών μπορεί να προκαλέσει ηλεκτροπληξία, πυρκαγιά και / ή σοβαρό τραυματισμό. Αποθηκεύστε όλες τις προειδοποιήσεις και οδηγίες για μελλοντική αναφορά.

Πληροφορίες σχετικά με την μπαταρία και το φορτιστή.

Το επαναφορτιζόμενο κυκλικό πριόνι παρέχεται χωρίς μπαταρία και φορτιστή. Χρησιμοποιήστε μόνο μπαταρία και φορτιστή από τη σειρά Power Tools

ΚΥΚΛΟΦΟΡΙΕΣ ΠΡΟΕΙΔΟΠΟΙΗΣΕΙΣ ΓΙΑ ΤΗΝ ΑΣΦΑΛΕΙΑ ΚΑΘΑΡΙΣΜΟΥ.

Χρήση. Αυτό το μηχάνημα είναι κατάλληλο για κοπή ξύλου, άλλων παρόμοιων υλικών και πλαστικού.

ΔΙΑΔΙΚΑΣΙΑ ΜΕΤΑΒΟΛΗΣ ΑΛΥΣΙΔΑΣ:

Πατήστε το κουμπί ασφάλισης στο ρότορα και κρατήστε το πατημένο. Περιστρέψτε αργά το δίσκο με το πλήκτρο μέχρι να ενεργοποιηθεί η κλειδαριά. Ξεβιδώστε τη βίδα στερέωσης του δίσκου περιστρέφοντας προς τα αριστερά. Τραβήξτε την ασφάλεια με το μοχλό και αφαιρέστε το δίσκο. Οι περιοχές επαφής μεταξύ της εσωτερικής φλάντζας, του δίσκου, της εξωτερικής φλάντζας και της βίδας στερέωσης πρέπει να είναι απαλλαγμένες από σκόνη. Τοποθετήστε ένα νέο δίσκο, βεβαιωθείτε ότι η κατεύθυνση περιστροφής είναι σωστή. Η κατεύθυνση περιστροφής υποδεικνύεται από το βέλος στο δίσκο και στην ασφάλεια. Σφίξτε τη βίδα στερέωσης.

Μην χρησιμοποιείτε λειαντικούς δίσκους. Χρησιμοποιείτε μόνο αιχμηρούς, άθικτους δίσκους. Μη χρησιμοποιείτε δίσκους με ρωγμές ή αποχρωματισμένους δίσκους. Μη χρησιμοποιείτε δίσκους από χάλυβα υψηλής ταχύτητας με υψηλή κράτηση. Μη χρησιμοποιείτε δίσκους που δεν πληρούν αυτές τις οδηγίες. Ο δίσκος πρέπει να είναι κατάλληλος για ταχύτητα ρελαντί. Χρησιμοποιήστε ένα δίσκο κοπής κατάλληλο για το τεμάχιο εργασίας.

ΠΡΙΝ ΤΗ ΧΡΗΣΗ



Προσοχή! Ελέγξτε αν το προστατευτικό κάλυμμα κινείται κανονικά, χωρίς να παρεμβάλλετε με κάποιο τρόπο τη λεπίδα.



Προσοχή! Τοποθετήστε τη λεπίδα επιλέγοντας τεχνικές παραμέτρους του δίσκου.

1. Ελέγξτε ότι η λεπίδα πληροί τις ακόλουθες απαιτήσεις: Η ταχύτητά της είναι ίση ή μεγαλύτερη από αυτή της κυκλικής διατομής.



Προσοχή! Ποτέ μην χρησιμοποιείτε ραγισμένο ή κατεστραμμένο πριόνι.

2. Πριν τοποθετήσετε τη λεπίδα, βεβαιωθείτε ότι το πριόνι είναι αποσυνδεδεμένο τροφοδοσίας. Και το πλήκτρο είναι στη θέση "OFF".

ΠΡΟΣΑΡΜΟΓΗ ΛΕΠΤΟΜΕΡΗΣ

Τοποθετήστε το τεμάχιο εργασίας όπως φαίνεται στο παρακάτω σχήμα

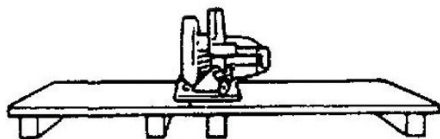

Για να αποφύγετε την "κλωτσιά" της εγκύκλιος, μην βάζετε τις λεπτομέρειες με τον ακόλουθο τρόπο:

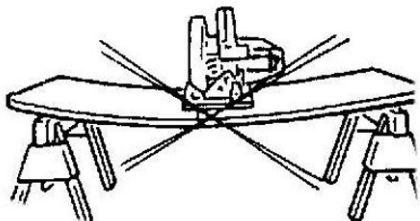

Κρατάτε πάντα πριόνι με τα δύο χέρια - σταθερά και σταθερά. Αυτό θα αποτρέψει τις ανεπιθύμητες κινήσεις.

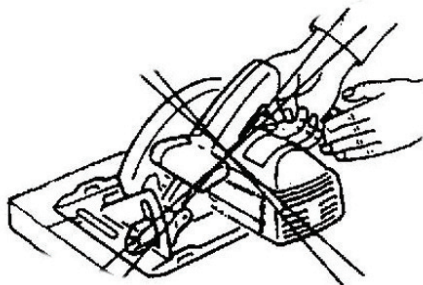

Ποτέ μην κρατάτε μικρά στοιχεία με ένα χέρι για επεξεργασία.

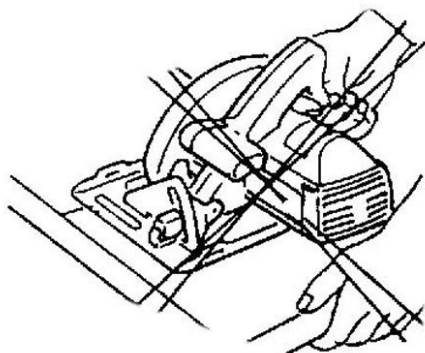

Ποτέ μην σφίγγετε το πριόνι χειρός σε μια βέργα.

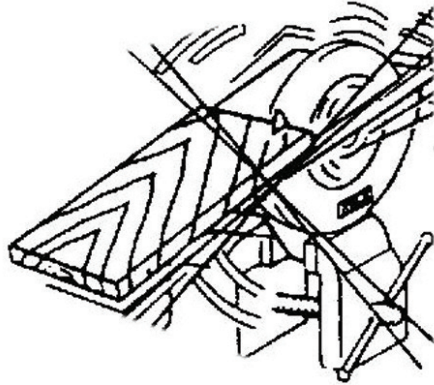

ΛΕΙΤΟΥΡΓΙΑ ΤΗΣ ΚΑΤΩ ΧΡΗΣΗΣ:

- Ελέγξτε το κάτω προστατευτικό κάλυμμα για το κατάλληλο κλείσιμο πριν από κάθε χρήση. Μην θέτετε σε λειτουργία το πριόνι αν ο κάτω προφυλακτήρας δεν κινείται ελεύθερα και κλείνει αμέσως. Ποτέ μην σφίγγετε ή συνδέετε την κάτω προφυλακτήρα στην ανοικτή θέση. Εάν πέσει τυχαία πριόνι, μπορεί να καμφθεί ο κάτω προφυλακτήρας. Σηκώστε την κάτω προφυλακτήρα με τη λαβή σύμπτυξης και βεβαιωθείτε ότι κινείται ελεύθερα και δεν αγγίζει τη λεπίδα ή οποιοδήποτε άλλο τμήμα και όλες τις γωνίες και τα βάθη κοπής.
- Ελέγξτε τη λειτουργία του κάτω ελατηρίου ασφαλείας. Εάν ο προφυλακτήρας και το ελατήριο δεν λειτουργούν σωστά, πρέπει να συντηρούνται πριν από τη χρήση. Ο κατώτερος φρουρός μπορεί να λειτουργήσει βραδυκίνητα λόγω των κατεστραμμένων εξαρτημάτων, των κοκκωδών αποθέσεων ή της συσσώρευσης συντριμμίων.
- Η κάτω προφύλαξη μπορεί να τραβηχτεί με το χέρι μόνο για ειδικές περικοπές όπως “περικοπές” και “σύνθετες περικοπές”. Αнуψώστε το κάτω προστατευτικό κάλυμμα τραβώντας το χερούλι και μόλις φτάσει η λεπίδα στο υλικό, πρέπει να απελευθερωθεί ο κάτω προφυλακτήρας. Για όλα τα άλλα πριόνια, ο κάτω προφυλακτήρας πρέπει να λειτουργεί αυτόματα.
- Να παρατηρείτε πάντοτε ότι η κάτω προφυλακτήρας καλύπτει τη λεπίδα πριν τοποθετήσετε πριόνι στον πάγκο ή στο πάτωμα. Μια απροσάτευτη, ακανθώδης λεπίδα θα κάνει το πριόνι να περπατήσει προς τα πίσω, κόβοντας ό, τι βρίσκεται στην πορεία του. Λάβετε υπόψη ότι ο χρόνος για να σταματήσει η λεπίδα μετά την απελευθέρωση του διακόπτη.

ΑΙΤΙΕΣ ΚΑΡΚΙΝΟΥ ΚΑΙ ΣΥΝΑΦΕΙΣ ΠΡΟΕΙΔΟΠΟΙΗΣΕΙΣ:

- Η κοπή είναι μια ξαφνική αντίδραση σε ένα πριονωτό, συνδεδεμένο ή μη ευθυγραμμισμένο πριόνι, προκαλώντας ένα ανεξέλεγκτο πριόνι να σηκωθεί και να βγει από το τεμάχιο προς το χειριστή.
- Όταν η λεπίδα πιέζεται ή συγκολληθεί σφιχτά από το κλείστρο που κλείνει, η λεπίδα σταματάει και η αντίδραση του κινητήρα οδηγεί τη μονάδα γρήγορα πίσω προς τον χειριστή.
- Αν η λεπίδα στριφογυρίσει ή δεν έχει ευθυγραμμιστεί στην περικοπή, τα δόντια στο πίσω άκρο της λεπίδας μπορούν να σκάψουν στην επάνω επιφάνεια του ξύλου προκαλώντας την εξέλιξη της λεπίδας από το κόμπωμα και την αναπήδηση προς το χειριστή.

Η κλοπή είναι το αποτέλεσμα κακής χρήσης του πριονιού ή / και εσφαλμένων λειτουργικών διαδικασιών ή συνθηκών και μπορεί να αποφευχθεί με τη λήψη των κατάλληλων προφυλάξεων όπως αναφέρεται παρακάτω:

- Διατηρήστε σταθερή λαβή με τα δύο χέρια στο πριόνι και τοποθετήστε τους βραχίονες σας για να αντισταθείτε στις δυνάμεις ελιγμού. Τοποθετήστε το σώμα σας σε κάθε πλευρά της λεπίδας, αλλά όχι σε ευθυγράμμιση με τη λεπίδα. Η κλοπή μπορεί να αναγκάσει το πριόνι να πηδήσει προς τα πίσω, αλλά οι δυνάμεις ελιγμού μπορούν να ελεγχθούν από τον χειριστή αν ληφθούν οι κατάλληλες προφυλάξεις.
- Όταν η λεπίδα είναι δεσμευτική ή όταν διακόπεται μια τομή για οποιονδήποτε λόγο, αφήστε τη σκανδάλη και κρατήστε το μηχάνημα ακίνητο στο υλικό μέχρι να περάσει τελείως η λεπίδα. Ποτέ μην επιχειρήσετε να αφαιρέσετε το πριόνι από την εργασία ή τραβήξετε το πριόνι προς τα πίσω ενώ η λεπίδα

είναι σε κίνηση ή μπορεί να συμβεί κλωτσιές. Διερευνήστε και λάβετε διορθωτικές ενέργειες για να εξαλείψετε την αιτία της δέσμευσης των λεπίδων.

- Όταν ξαναρχίζετε ένα πριόνι στο τεμάχιο εργασίας, κεντράρετε την λεπίδα του πριονιού στο κούμπωμα και ελέγξτε ότι τα δόντια του πριονιού δεν εμπλέκονται στο υλικό. Αν το πριόνι είναι δεσμευτικό, μπορεί να προχωρήσει ή να κλωτσήσει από το τεμάχιο εργασίας καθώς ξαναρχίζει το πριόνι.

- Υποστηρίξτε μεγάλους πίνακες για να ελαχιστοποιήσετε τον κίνδυνο πτύχωσης και κλωτσιάς. Τα μεγάλα πάνελ τείνουν να κρεμούν με το δικό τους βάρος. Τα στηρίγματα πρέπει να τοποθετούνται κάτω από τον πίνακα και στις δύο πλευρές, κοντά στη γραμμή κοπής και κοντά στην άκρη του πίνακα.

- Μην χρησιμοποιείτε μαλακές ή κατεστραμμένες λεπίδες. Οι ακανόνιστες ή ακατάλληλα ρυθμισμένες λεπίδες παράγουν στενό κούνημα που προκαλεί υπερβολική τριβή, σύνδεση με λεπίδα και κλωτσιές.

- Οι μοχλοί ασφάλισης βάθους λεπίδας και κοπής πρέπει να είναι σφιχτοί και ασφαλείς πριν κόψετε. Εάν η ρύθμιση της λεπίδας αλλάζει κατά την κοπή, μπορεί να προκαλέσει σύνδεση και κλωτσιές.

- Προσέχετε ιδιαίτερα προσεκτικά όταν πλένετε σε υπάρχοντες τοίχους ή άλλες περιοχές τυφλών. Η προεξέχουσα λεπίδα μπορεί να κόψει αντικείμενα που μπορεί να προκαλέσουν κλωτσιές.

ΔΙΑΔΙΚΑΣΙΕΣ ΔΙΑΤΡΟΦΗΣ:

- Κίνδυνος: Κρατήστε τα χέρια μακριά από την περιοχή κοπής και τη λεπίδα. Κρατήστε το δεύτερο χέρι στη βοηθητική λαβή ή στο περίβλημα του κινητήρα. Εάν και τα δύο χέρια συγκρατούν το πριόνι, δεν μπορούν να κοπούν από τη λεπίδα.

- Μην φτάνετε κάτω από το κομμάτι εργασίας. Ο φρουρός δεν μπορεί να σας προστατεύσει από την λεπίδα κάτω από το κομμάτι εργασίας.

- Ρυθμίστε το βάθος κοπής στο πάχος του τεμαχίου εργασίας. Λιγότερο από ένα δόντι των ανδρών της λεπίδας πρέπει να είναι ορατό κάτω από το κομμάτι εργασίας.

- Μην κρατάτε ποτέ κομμένα κομμάτια στα χέρια σας ή στο πόδι σας. Ασφαλίστε το κομμάτι εργασίας σε μια σταθερή πλατφόρμα. Είναι σημαντικό να υποστηρίξετε τη δουλειά σωστά για να ελαχιστοποιήσετε την έκθεση του σώματος, τη σύνδεση των λεπίδων ή την απώλεια ελέγχου.

- Κρατήστε το ηλεκτρικό εργαλείο από μονωμένες επιφάνειες πιασίματος όταν εκτελείτε μια εργασία όπου το εργαλείο κοπής μπορεί να έρθει σε επαφή με κρυμμένο καλώδιο ή το δικό του καλώδιο. Επικοινωνήστε με ένα "ζωντανό" και σοκ τον χειριστή.

- Κατά την αντιγραφή χρησιμοποιείτε πάντα έναν φραγμό σχισίματος ή έναν ευθύ οδηγό άκρων. Αυτό βελτιώνει την ακρίβεια της κοπής και μειώνει την πιθανότητα σύνδεσης με λεπίδα.

- Χρησιμοποιείτε πάντοτε τις λεπίδες με το σωστό μέγεθος και σχήμα (διαμάντι έναντι στρογγυλής) τρυπών. Οι λεπίδες που δεν ταιριάζουν με το υλικό τοποθέτησης του πριονιού θα εκτελεστούν εκκεντρικά, προκαλώντας απώλεια ελέγχου.

- Ποτέ μην χρησιμοποιείτε φθαρμένες ή λανθασμένες ροδέλες ή μπουλόνια. Οι ροδέλες και τα μπουλόνια των λεπίδων έχουν σχεδιαστεί ειδικά για το πριόνι σας, για βέλτιστη απόδοση και ασφάλεια λειτουργίας.

ΣΥΝΤΗΡΗΣΗ

1. Καθαρίστε τακτικά το μηχάνημα, ώστε να εξασφαλίσετε τη μακροζωία του.

2. Λιπάνετε με πετρελαιοειδή περιστρεφόμενα κυκλικά στοιχεία.

3. Ελέγχετε περιοδικά τη φθορά των ψηκτρών άνθρακα για τους ηλεκτροκινητήρες. Η επιτρεπόμενη



φθορά δεν πρέπει να είναι μεγαλύτερη από 5-6 cm

4. Όταν αντικαθιστάτε τις κάρτες άνθρακα αφήστε το μηχάνημα να λειτουργεί για 10 λεπτά στο ρελαντί. Για να αλλάξετε είναι απαραίτητο να αναπτύξετε ένα καπάκι κατασβιδιών και στις δύο πλευρές του κύτους.

ΟΔΗΓΙΕΣ ΑΣΦΑΛΕΙΑΣ

Η χρήση ηλεκτρικού πριονιού είναι το εργαλείο σωστά

μειώστε τον κίνδυνο πυρκαγιάς, ηλεκτροπληξίας και τραυματισμού, πρέπει να υπόκεινται στις

ακόλουθες βασικές προφυλάξεις ασφαλείας.

Διαβάστε όλες αυτές τις οδηγίες ΠΡΙΝ να ξεκινήσετε αυτό το προϊόν. Διατηρήστε αυτές τις οδηγίες:

1. Ελέγξτε την αξιολόγηση των εταιρειών που αναφέρονται στην πινακίδα.
2. Διατηρείτε το εργαλείο καθαρό στην περιοχή εργασίας.
Το ακατάστατο χειρισμό του χώρου αυξάνει τον κίνδυνο ατυχημάτων.
3. Να γνωρίζετε να χρησιμοποιείτε τις συνθήκες της τοποθεσίας
Μην αφήνετε το εργαλείο να βρέχει. Μη χρησιμοποιείτε το εργαλείο σε υγρό ή υγρό περιβάλλον. Το πριόνι εργασίας είναι καλό φωτισμό. Μη χρησιμοποιείτε το εργαλείο κοντά σε εύφλεκτα υγρά ή αέρια.
4. Προστατευτική τρίχα από ηλεκτροπληξία
Αποφύγετε την επαφή με τις γειωμένες επιφάνειες του σώματος (π.χ. σωλήνες, θερμαντικά σώματα, φούρνους, ψυγεία).
5. Μην αφήνετε τα παιδιά μακριά
Μην επιτρέπετε σε τρίτους να έρχονται σε επαφή με το εργαλείο Κρατήστε τα μακριά λειτουργούν τον τόπο.
6. Μη χρησιμοποιείτε το εργαλείο που δεν χρησιμοποιείται
Κρατήστε το εργαλείο όταν δεν χρησιμοποιείται αυτή τη στιγμή, ασφαλισμένο σε στεγνό μέρος, το οποίο είναι προσβάσιμο από παιδιά.
7. Μην υπερφορτώνετε το εργαλείο
Θα κάνει το εργαλείο να κάνει καλύτερη και ασφαλέστερη τη δουλειά στην περιοχή που υποδεικνύει ο κατασκευαστής.
8. Χρησιμοποιήστε το σωστό εργαλείο
Μην προσπαθήσετε να αναγκάσετε τα μικρά εργαλεία ή τα συνημμένα να κάνουν τη δουλειά ενός μεγάλου και ισχυρού εργαλείου. Μην χρησιμοποιείτε εργαλεία για συγκεκριμένες δραστηριότητες (π.χ.: Μη χρησιμοποιείτε κυκλικά πριόνια σε κλαδιά ή κορμούς).
9. Εργαστείτε με τη σωστή λειτουργία του ρούχου
Μη φορέσετε χαλαρά ρούχα ή κοσμήματα, μπορούν να πιαστούν σε κινούμενα μέρη του μηχανήματος. Κατά την άλεση σε εξωτερικούς χώρους συνιστάται να φοράτε προστατευτικά γάντια και παπούτσια για τα μαλλιά με σταθερό πέλμα. Εάν έχετε μακριά μαλλιά, φοράτε προστατευτική κάλυψη μαλλιών.
10. Χρησιμοποιείτε γυαλιά ασφαλείας
Επιπλέον, χρησιμοποιήστε μάσκα αναπνοής ή εάν οι τομές σχετίζονται με απελευθέρωση αναρρόφησης.
11. Χρησιμοποιείτε συλλέκτες σκόνης
Εάν ο εξοπλισμός μπορεί να τοποθετηθεί για το εκχύλισμα και το σαβιπάνιο της αναρρόφησης, και να εξασφαλίσει τη θέση τους ρραβίλο χρήση?
12. Ασφαλίστε το τεμάχιο εργασίας
Χρησιμοποιήστε σφιγκτήρες ή σύρμα για να κλειδώσετε το τεμάχιο εργασίας, είναι ασφαλέστερο από ότι το κρατάτε με το χέρι, αλλά μπορείτε να χρησιμοποιήσετε και τα δύο χέρια στο πριόνι για το εργαλείο λείανσης.
13. Μην τεντώστε να φτάσετε σε αντικείμενα πέρα από σας
το δεδομένο εργαλείο μπορεί να προκαλέσει επικίνδυνη κατάσταση.

14. Το εργαλείο επισκευάζεται μόνο από ειδικευμένο άτομο

Αυτό το εργαλείο είναι προς τους σχετικούς κανόνες της ασφάλειας της εργασίας. Οι επιτρεπόμενες επισκευές πραγματοποιούνται μόνο από ειδικευμένο προσωπικό που χρησιμοποιεί αυθεντικά ανταλλακτικά, διαφορετικά εργάζονται για σημαντικό κίνδυνο ατυχήματος



Αποθηκεύστε την μπαταρία μόνο σε ξηρούς χώρους με θερμοκρασία περιβάλλοντος από + 10 ° C έως + 30 ° C.

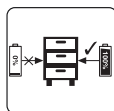

Τοποθετήστε μόνο χρεώνοντα αποθηκευμένες μπαταρίες (χρεώνονται τουλάχιστον κατά 40%).

Κατάσταση δείκτη		Επεξηγήσεις και ενέργειες
Κόκκινο LED	Πράσινο LED	Ετοιμο για χρήση Ο φορτιστής είναι συνδεδεμένος στο δίκτυο και είναι έτοιμος για χρήση. Δεν υπάρχει μπαταρίας στο φορτιστή
Μακριά από	Επί	
Επί	Μακριά από	"Φόρτιση Ο φορτιστής φορτίζει τη μπαταρία "
Μακριά από	Επί	"Η μπαταρία είναι φορτισμένη και έτοιμη για χρήση. Δράση: Αφαιρέστε τη μπαταρία από το φορτιστή. Αποσυνδέστε το φορτιστή από την παροχή ηλεκτρικού ρεύματος. "

Εάν η μπαταρία δεν μπορεί να φορτιστεί, ελέγξτε τα εξής:

- τάση επαφής
- Κάνει καλή επαφή με τις επαφές του φορτιστή

Εάν η μπαταρία εξακολουθεί να μην μπορεί να φορτιστεί, επισκεφτείτε ένα εξουσιοδοτημένο κέντρο σέρβις Baukraft. Για να διασφαλίσετε ότι η επαναφορτιζόμενη μπαταρία ιόντων λιθίου θα διαρκέσει πολύ, πρέπει να την επαναφορτίσετε αμέσως. Πρέπει να επαναφορτίσετε την μπαταρία όταν παρατηρήσετε ότι η ισχύς του εργαλείου ασύρματου δικτύου μειώνεται.

Ένδειξη χωρητικότητας μπαταρίας.

Πατήστε το κουμπί στην ένδειξη χωρητικότητας της μπαταρίας. Δείχνει την κατάσταση φόρτισης της μπαταρίας χρησιμοποιώντας 3 LED.

Και οι 3 λυχνίες LED είναι αναμμένες: Η μπαταρία είναι φορτισμένη

Ανάβουν 2 LED: Η μπαταρία έχει αρκετή φόρτιση

1 LED είναι αναμμένη: Η μπαταρία έχει εξαντληθεί, φορτίστε την μπαταρία

Όλες οι λυχνίες LED αναβοσβήνουν: Η μπαταρία έχει αποφορτιστεί εντελώς και είναι ελαττωματική. Μη χρησιμοποιείτε ή φορτίζετε μια ελαττωματική μπαταρία.

Πληροφορίες μπαταρίας.

Η επαναφορτιζόμενη μπαταρία παραδίδεται με το επαναφορτιζόμενο εργαλείο σας χωρίς φόρτιση. Η μπαταρία πρέπει να φορτιστεί πριν χρησιμοποιήσετε το εργαλείο για πρώτη φορά.

Για βέλτιστη απόδοση της μπαταρίας, αποφύγετε τους αδύναμους κύκλους εκφόρτισης. Φορτίζετε συχνά την μπαταρία.

Αποθηκεύστε την μπαταρία τουλάχιστον 40% φορτισμένη σε δροσερό μέρος, η ιδανική θερμοκρασία αποθήκευσης είναι 15%.

Οι μπαταρίες ιόντων λιθίου υπόκεινται σε φυσική διαδικασία γήρανσης. Η μπαταρία πρέπει να αντικατασταθεί όταν η χωρητικότητα πέσει στο 80% της χωρητικότητας μιας νέας μπαταρίας. Τα διαρρέοντα στοιχεία σε μια παλιά μπαταρία δεν πληρούν πλέον τις απαιτήσεις ισχύος και συνεπώς αποτελούν κίνδυνο για την ασφάλεια.

Μην πετάτε τις μπαταρίες σε ανοιχτή φλόγα. Υπάρχει κίνδυνος έκρηξης.

Μην ανάβετε επαναφορτιζόμενες μπαταρίες και μην τις εκθέτετε σε ανοιχτές φλόγες.

Μην αποφορτίζετε πλήρως τις μπαταρίες. Η πλήρης εκφόρτιση θα καταστρέψει τα στοιχεία της μπαταρίας. Ο πιο κοινός λόγος για την πλήρη εκφόρτιση είναι η παρατεταμένη αποθήκευση και η μη χρήση μερικών αποφορτισμένων μπαταριών. Σταματήστε τη λειτουργία μόλις η μπαταρία εξαντληθεί αισθητά ή ενεργοποιηθεί το ηλεκτρονικό σύστημα προστασίας. Αποθηκεύστε την επαναφορτιζόμενη μπαταρία μόνο όταν είναι πλήρως φορτισμένη.

Προστατέψτε τις μπαταρίες και τα εργαλεία από υπερφόρτωση! Οι υπερφορτώσεις θα οδηγήσουν γρήγορα σε υπερθέρμανση και ζημιά στις κυψέλες της μπαταρίας χωρίς εξωτερική θέρμανση.

Αποφύγετε ζημιές και χτυπήματα. Αντικαταστήστε επαναφορτιζόμενες μπαταρίες που έχουν πέσει από ύψος άνω του ενός μέτρου ή που έχουν εκτεθεί σε ξαφνικούς κραδασμούς, ακόμη και αν η θήκη της μπαταρίας φαίνεται άθικτη. Τα στοιχεία της μπαταρίας μπορεί να υποστούν σοβαρές ζημιές. Από αυτή την άποψη, διαβάστε τις πληροφορίες σχετικά με την επεξεργασία των αποβλήτων.

Εάν η μπαταρία είναι υπερφορτωμένη και υπερθερμανθεί, ο ενσωματωμένος διακόπτης θα απενεργοποιήσει τον εξοπλισμό για να διασφαλίσει την ασφάλεια. Μην πιέζετε το διακόπτη on / off. Περισσότερο εάν ο διακόπτης είναι ενεργοποιημένος. Αυτό μπορεί να προκαλέσει ζημιά στην μπαταρία.

Χρησιμοποιείτε μόνο γνήσιες επαναφορτιζόμενες μπαταρίες. Η χρήση άλλων μπαταριών μπορεί να προκαλέσει τραυματισμό και κίνδυνο πυρκαγιάς.

Η επαναφορτιζόμενη μπαταρία δεν προορίζεται για χρήση από άτομα (συμπεριλαμβανομένων των παιδιών) με περιορισμένες φυσικές, αισθητηριακές ή διανοητικές δυνατότητες ή από άτομα χωρίς εμπειρία και γνώση του εξοπλισμού, εκτός εάν η χρήση εποπτεύεται ή σύμφωνα με τις οδηγίες χρήσης του εξοπλισμού παρέχεται από υπεύθυνο για την ασφάλεια. Τα παιδιά πρέπει να προσέχουν να μην παίζουν με τον εξοπλισμό. Η διαδικασία φόρτισης της μπαταρίας πρέπει να είναι υπό τον έλεγχο του χρήστη.

Η επαναφορτιζόμενη μπαταρία πρέπει να φορτίζεται μόνο με τον προτεινόμενο φορτιστή. Η χρήση φορτιστή που έχει σχεδιαστεί για τη φόρτιση άλλου τύπου μπαταρίας δημιουργεί κίνδυνο πυρκαγιάς.

Όταν η επαναφορτιζόμενη μπαταρία δεν χρησιμοποιείται, θα πρέπει να φυλάσσεται μακριά από μεταλλικά αντικείμενα, όπως συνδετήρες, νομίσματα, κλειδιά, καρφιά, βίδες ή άλλα μικρά μεταλλικά μέρη που ενδέχεται να βραχυκυκλώσουν τις επαφές της μπαταρίας. Το βραχυκύκλωμα των επαφών μπορεί να προκαλέσει τραυματισμούς ή πυρκαγιά.

Σε περίπτωση βλάβης και / ή ακατάλληλης χρήσης της μπαταρίας, μπορεί να συμβεί έκλυση αερίου. Αερίστε το δωμάτιο, σε περίπτωση παραπάνων συμβουλευτείτε γιατρό. Τα αέρια μπορούν να βλάψουν την αναπνευστική οδό.

Υπό ακραίες συνθήκες, ενδέχεται να διαρρέυσει υγρό από την μπαταρία. Μπορεί να προκαλέσει ερεθισμό ή εγκαύματα. Εάν καταγραφεί τέτοια διαρροή, προχωρήστε ως εξής:

- Σκουπίστε προσεκτικά το υγρό με ένα πανί. Αποφύγετε την επαφή του υγρού με το δέρμα και τα μάτια.
- εάν το υγρό έρθει σε επαφή με το δέρμα, η σχετική περιοχή του σώματος πρέπει να πλυθεί αμέσως με άφθονο καθαρό νερό, πιθανώς για να εξουδερωθεί το υγρό με ασθενές οξύ, όπως χυμό λεμονιού ή ξύδι.
- Εάν πέσει υγρό στα μάτια σας, ξεπλύνετε τα αμέσως με καθαρό νερό για τουλάχιστον 10 λεπτά και ζητήστε ιατρική βοήθεια.

Το Δεν επιτρέπεται η χρήση επαναφορτιζόμενης μπαταρίας που είναι κατεστραμμένη ή τροποποιημένη. Οι χαλασμένες ή τροποποιημένες μπαταρίες μπορούν να δράσουν απρόβλεπτα και να προκαλέσουν πυρκαγιά, έκρηξη ή κίνδυνο τραυματισμού.

Η επαναφορτιζόμενη μπαταρία δεν πρέπει να εκτίθεται σε υγρασία ή νερό. Αποτελεί επίσης κίνδυνο για το υδάτινο περιβάλλον.

Η μπαταρία πρέπει να φυλάσσεται πάντα μακριά από πηγές θερμότητας.

Ακολουθήστε όλες τις οδηγίες φόρτισης. Μην φορτίζετε την μπαταρία σε θερμοκρασία εκτός του εύρους που καθορίζεται στις οδηγίες λειτουργίας. Η ακατάλληλη φόρτιση ή φόρτιση σε θερμοκρασίες εκτός του καθορισμένου

εύρους μπορεί να προκαλέσει ζημιά στην μπαταρία και να αυξήσει τον κίνδυνο πυρκαγιάς.

Απαγορεύεται η επισκευή χαλασμένων μπαταριών. Επισκευές επιτρέπονται μόνο από τον κατασκευαστή ή από εξουσιοδοτημένο κέντρο σέρβις.

Προσοχή! Οι επαναφορτιζόμενες μπαταρίες ιόντων λιθίου μπορεί να διαρρέυσουν, να αναφλεγούν ή να εκραγούν εάν θερμανθούν σε υψηλές θερμοκρασίες ή βραχυκυκλωθούν. Δεν πρέπει να αποθηκεύονται στο αυτοκίνητο τις ζεστές και ηλιόλουστες μέρες. Μην ανοίγετε την μπαταρία. Οι επαναφορτιζόμενες μπαταρίες ιόντων λιθίου περιέχουν ηλεκτρονικές συσκευές ασφαλείας που, εάν υποστούν ζημιά, μπορεί να προκαλέσουν ανάφλεξη ή έκρηξη της μπαταρίας.

Πληροφορίες φορτιστή και διαδικασία φόρτισης.

Δείτε τα δεδομένα που σημειώνονται στην πινακίδα του φορτιστή. Βεβαιωθείτε ότι έχετε συνδέσει το φορτιστή στην πρίζα με την τάση που αναγράφεται στην πινακίδα. Ποτέ μην συνδέετε το φορτιστή σε τάση δικτύου

Προστατέψτε το φορτιστή και το καλώδιο του από ζημιές από αιχμηρά άκρα. Τα κατεστραμμένα καλώδια πρέπει να επισκευάζονται αμέσως από εξειδικευμένο ηλεκτρολόγο.

Φυλάξτε τον φορτιστή, τις επαναφορτιζόμενες μπαταρίες και το εργαλείο ασύρματου μακριά από μικρά παιδιά.

Μην χρησιμοποιείτε χαλασμένους φορτιστές.

Μη χρησιμοποιείτε τον παρεχόμενο φορτιστή για να φορτίσετε άλλα εργαλεία ασύρματης σύνδεσης.

Η μπαταρία θερμαίνεται κατά τη χρήση. Αφήστε το να κρυώσει σε θερμοκρασία δωματίου πριν το φορτίσετε.

Ο φορτιστής είναι εξοπλισμένος με λειτουργία αυτόματης απενεργοποίησης μετά τη φόρτιση της μπαταρίας.

Ποτέ μην χρησιμοποιείτε ή φορτίζετε μπαταρίες εάν υποψιάζεστε ότι φορτίστηκαν τελευταία πριν από περισσότερους από 12 μήνες. Υπάρχει μεγάλη πιθανότητα η μπαταρία να έχει ήδη υποστεί επικίνδυνη ζημιά / πλήρη εκφόρτιση / Η φόρτιση επαναφορτιζόμενων μπαταριών σε θερμοκρασίες κάτω του 10% θα προκαλέσει χημική βλάβη στο κελί και μπορεί να προκαλέσει πυρκαγιά.

Μη χρησιμοποιείτε μπαταρίες που έχουν ζεσταθεί κατά τη διαδικασία φόρτισης, καθώς τα στοιχεία της μπαταρίας ενδέχεται να υποστούν επικίνδυνη ζημιά.

Μη χρησιμοποιείτε μπαταρίες που έχουν λυγίσει ή παραμορφωθεί κατά τη διαδικασία φόρτισης (εκκένωση αερίου, ρωγμές, σφυρίγματα κ.λπ.).

Ποτέ μην αποφορτίζετε πλήρως την μπαταρία / συνιστώμενο επίπεδο εκφόρτισης μέγ. 40% /. Η πλήρης εκφόρτιση της μπαταρίας θα οδηγήσει σε πρόωρη γήρανση των στοιχείων της μπαταρίας.

Ποτέ μην φορτίζετε ή αφήνετε την μπαταρία χωρίς επίβλεψη.

Αυτός ο φορτιστής δεν προορίζεται για χρήση από άτομα (συμπεριλαμβανομένων των παιδιών) με περιορισμένες φυσικές, αισθητηριακές ή διανοητικές δυνατότητες ή άτομα χωρίς εμπειρία και γνώση του εξοπλισμού, εκτός εάν η χρήση τελεί υπό επίβλεψη ή σύμφωνα με τις οδηγίες χρήσης της συσκευής που παρέχονται από άτομα που είναι υπεύθυνα για την ασφάλεια. Τα παιδιά πρέπει να προσέχουν να μην παίζουν με τον εξοπλισμό.

Ο φορτιστής δεν πρέπει να εκτίθεται σε υγρασία ή νερό. Το νερό που εισέρχεται στο φορτιστή αυξάνει τον κίνδυνο ηλεκτροπληξίας. Ο φορτιστής μπορεί να χρησιμοποιηθεί μόνο σε εσωτερικούς χώρους, σε στεγνά δωμάτια.

Πριν πραγματοποιήσετε εργασίες συντήρησης ή καθαρισμού του φορτιστή, αποσυνδέστε τον από την πρίζα.

Μη χρησιμοποιείτε το φορτιστή σε εύφλεκτη επιφάνεια (π.χ. χαρτί, πανί) ή κοντά σε εύφλεκτες ουσίες. Λόγω της θέρμανσης του φορτιστή κατά τη φόρτιση, υπάρχει κίνδυνος πυρκαγιάς.

Πριν από κάθε χρήση, ελέγξτε την κατάσταση του φορτιστή, του καλωδίου και του φως. Σε περίπτωση ζημιάς, μην χρησιμοποιείτε το φορτιστή. Μην επιχειρήσετε να αποσυναρμολογήσετε το φορτιστή. Όλες οι επισκευές πρέπει να ανατίθενται σε εξουσιοδοτημένο κέντρο σέρβις. Η ακατάλληλη εγκατάσταση του φορτιστή μπορεί να προκαλέσει ηλεκτροπληξία ή πυρκαγιά.

Όταν ο φορτιστής δεν χρησιμοποιείται, πρέπει να αποσυνδεθεί από το ρεύμα.

Απαγορεύεται η επισκευή χαλασμένου φορτιστή. Η επισκευή του φορτιστή επιτρέπεται μόνο από τον κατασκευαστή ή από εξουσιοδοτημένο κέντρο σέρβις.

Προστασία από την επιρροή του περιβάλλοντος.

Το Προστατέψτε το φορτιστή και τις μπαταρίες από την υγρασία και τη βροχή. Η υγρασία και η βροχή μπορούν να προκαλέσουν επικίνδυνες ζημιές.

Μη χρησιμοποιείτε φορτιστή ή μπαταρία κοντά σε εύφλεκτους ατμούς και υγρά.

Χρησιμοποιήστε το φορτιστή και την μπαταρία μόνο σε ξηρά μέρη και σε θερμοκρασία περιβάλλοντος 0-45 °C.

Μην αποθηκεύετε το φορτιστή και την μπαταρία σε μέρη όπου η θερμοκρασία μπορεί να υπερβεί τους 30 °C.

Ειδικότερα, μην αφήνετε το φορτιστή σε αυτοκίνητο σταθμευμένο στον ήλιο.

Προστατέψτε τις μπαταρίες από υπερθέρμανση. Η υπερφόρτωση, η υπερφόρτιση και η έκθεση σε άμεσο ηλιακό φως θα προκαλέσουν υπερθέρμανση των κυττάρων. Ποτέ μην φορτίζετε ή χρησιμοποιείτε μπαταρίες που έχουν

υπερθερμανθεί - αντικαταστήστε τις αμέσως εάν είναι δυνατόν.

Αποθήκευση μπαταριών, φορτιστών και εργαλείων χωρίς καλώδιο. Οροι χρήσης.

Αποθηκεύστε το φορτιστή, το μηχάνημα και την μπαταρία μόνο σε ξηρό μέρος και σε θερμοκρασία περιβάλλοντος 10-30 °C. Προστατέψτε τα από την υγρασία και το άμεσο ηλιακό φως. Αποθηκεύετε μόνο πλήρως φορτισμένες μπαταρίες (τουλάχιστον 40% φορτισμένες) για αποθήκευση. Κατά τη λειτουργία, χρησιμοποιήστε το φορτιστή, το μηχάνημα και την μπαταρία μόνο σε ξηρό μέρος και σε θερμοκρασία περιβάλλοντος 0-45 °C.

Προστατέψτε την μπαταρία ιόντων λιθίου από το πάγωμα. Οι επαναφορτιζόμενες μπαταρίες που έχουν αποθηκευτεί κάτω από 0 °C για περισσότερο από 60 λεπτά πρέπει να απορρίπτονται.

Όταν χειρίζεστε μπαταρίες, λάβετε υπόψη την ηλεκτροστατική φόρτιση. Οι ηλεκτροστατικές εκκενώσεις προκαλούν βλάβη στο ηλεκτρονικό σύστημα προστασίας και τις κυψέλες μπαταριών. Προσοχή στην ηλεκτροστατική φόρτιση και μην αγγίζετε ποτέ τους ακροδέκτες της μπαταρίας.

Συντήρηση και καθαρισμός.

Για να λειτουργήσετε αποτελεσματικά και με ασφάλεια, διατηρήστε καθαρό το κλαδευτήρι και τους αεραγωγούς του

κήπου. Κάντε περιοδικά διαλείμματα από τη δουλειά. Αποθηκεύστε και χειριστείτε τα αξεσουάρ με προσοχή.

Σκουπίστε το μηχάνημα με ένα καθαρό πανί ή σβήστε το με πεπιεσμένο αέρα χαμηλής πίεσης. Καθαρίζετε τακτικά με ένα υγρό πανί και λίγο ήπιο απορρυπαντικό. Μη χρησιμοποιείτε απορρυπαντικά ή διαλυτικά.

Την προστασία του περιβάλλοντος.

Προκειμένου να προστατευθεί το περιβάλλον, το ηλεκτρικό εργαλείο και η συσκευασία του πρέπει να ανακυκλωθούν κατάλληλα για την επαναχρησιμοποίηση των πρώτων υλών που περιέχονται σε αυτό. Μην πετάτε τα ηλεκτρικά εργαλεία μαζί με τα οικιακά απορρίμματα! Σύμφωνα με την Οδηγία της Ευρωπαϊκής Ένωσης 2012/19 / ΕΚ για τις ηλεκτρικές και ηλεκτρονικές συσκευές στο τέλος του κύκλου ζωής τους και την έγκριση και ως εθνική νομοθεσία, τα ηλεκτρικά εργαλεία που δεν μπορούν πλέον να χρησιμοποιηθούν πρέπει να συλλέγονται χωριστά και να υποβάλλονται σε κατάλληλη επεξεργασία για τη χρήση των σε αυτές πρώτες ύλες.

Επαναφορτιζόμενη μπαταρία.

Μπαταρία ιόντων λιθίου (ιόντων λιθίου).

Μην πετάτε τις μπαταρίες στα οικιακά απορρίμματα ή στις δεξαμενές! Μην τα καίτε!

Οι επαναφορτιζόμενες μπαταρίες πρέπει να συλλέγονται, να ανακυκλώνονται ή να απορρίπτονται με περιβαλλοντικά ορθό τρόπο. Σύμφωνα με την οδηγία 2006/66 / ΕΚ, οι ελαττωματικές ή φθαρμένες επαναφορτιζόμενες ή συνηθισμένες μπαταρίες πρέπει να ανακυκλώνονται.



DECLARATION OF CONFORMITY BRUSHLESS CORDLESS CIRCULAR SAW BK-CSL02

Euromaster Import Export Ltd. Address: Sofia 1231, Bulgaria, 246 Lomsko shausse

- (BG) Декларираме на собствена отговорност, че този продукт е в съответствие със следните стандарти и разпоредби:
- (GB) We declare under our sole responsibility that this product is in conformity and accordance with the following standards and regulations:
- (D) Der Hersteller erklärt eigenverantwortlich, dass dieses Produkt den folgenden Standards und Vorschriften entspricht:
- (NL) Wij verklaren onder onze volledige verantwoordelijkheid dat dit product voldoet aan, en in overeenstemming is met, de volgende standaarden en reguleringen:
- (F) Nous déclarons sous notre seule responsabilité que ce produit est conforme aux standards et directives suivants:
- (E) Declaramos bajo nuestra exclusiva responsabilidad que este producto cumple con las siguientes normas y estándares de funcionamiento:
- (P) Declaramos por nossa total responsabilidade que este produto está em conformidade e cumpre as normas e regulamentações que se seguem:
- (I) Dichiariamo, sotto la nostra responsabilità, che questo prodotto è conforme alle normative e ai regolamenti seguenti:
- (S) Vi garanterar på eget ansvar att denna produkt uppfyller och följer följande standarder och bestämmelser:
- (FIN) Vakuutamme yksinomaan omalla vastuullamme, että tämä tuote täyttää seuraavat standardit ja sääökset:
- (N) Vi erklærer under vårt eget ansvar at dette produktet er i samsvar med følgende standarder og regler:
- (DK) Vi erklærer under eget ansvar, at dette produkt er i overensstemmelse med følgende standarder og bestemmelser:
- (H) Felelőségünk teljes tudatában kijelentjük, hogy ez a termék teljes mértékben megfelel az alábbi szabványoknak és előírásoknak:
- (CZ) Na naši vlastní zodpovednost prohlašujeme, že je tento výrobek v souladu s následujícími standardy a normami:
- (SK) Vyhlasujeme na našu výhradnú zodpovednosť, že tento výrobok je v zhode a súlade s nasledujúcimi normami a predpismi:
- (SLO) S polno odgovornostjo izjavljamo, da je ta izdelek v skladu in da odgovarja naslednjim standardom ter predpisom:
- (PL) Deklarujemy na własna odpowiedzialność, że ten produkt spełnia wymogi zawarte w następujących normach i przepisach:
- (LT) Prisiimdami visa atsakomybe deklarujame, kad šis gaminyis atitinka žemiau paminetus standartus arba nuostatus:
- (LV) Apgalvojam ar visu atbildību, ka šis produkts ir saskaņā ar atbilst sekojošiem standartiem un nolikumiem:
- (EST) Deklareerime meie ainuvastutusel, et see toode on vastavuses ja kooskõlas järgmiste standardite ja määrustega:
- (RO) Declaram prin aceasta cu răspunderea deplină că produsul acesta este în conformitate cu următoarele standarde sau directive:
- (HR) Izjavljujemo pod vlastitom odgovornošću da je strojem ukladan sa slijedesim standardima ili standardiziranim dokumentima i u skladu sa odredbama:
- (RUS) Под свою ответственность заявляем, что данное изделие соответствует следующим стандартам и нормам:
- (UA) На свою власну відповідальність заявляємо, що дане обладнання відповідає наступним стандартам і нормативам:
- (GR) Δηλώνουμε υπεύθυνα ότι το προϊόν αυτό συμφώνει και τηρεί τους παρακάτω κανονισμούς και πρότυπα:
- (MK) Ние под наша лична одговорност дека овој производ е во согласност со следните стандарди и регулативи:

EN 62841-1:2015
EN 62841-2-5:2014
EN 55014-1:2017
EN 55014-2:2015
EN 61000-3-2: 2014
EN 61000-3-3: 2013

2014/35/EU; 2006/42/EC, 2014/30/EU,

Place&Date of Issue:
Sofia, Bulgaria
28 NOVEMBER 2021



Brand Manager:

Krasimir Petkov

**ЕО ДЕКЛАРАЦИЯ ЗА СЪОТВЕТСТВИЕ**

Евромастер Импорт Експорт ООД
Адрес: София 1231, България, "Ломско шосе" 246.

Продукт: Циркулярен акумулаторен безчетков
Запазена марка: Baukraft

Модел: BK-CSL02

е проектиран и произведен в съответствие със следните директиви:

2006/42/ЕО на Европейския парламент и на Съвета от 17 май 2006 година
относно машините;

2014/30/ЕС на европейския парламент и на съвета от 26 февруари 2014
година за хармонизиране на законодателствата на държавите членки относно
електромагнитната съвместимост

2014/35/ЕС на Европейския Парламент и на Съвета от 26 февруари 2014 година
за хармонизиране на законодателствата на държавите членки за предоставяне
на пазара на електрически съоръжения, предназначени за използване в
определени граници на напрежението

и отговаря на изискванията на следните стандарти:

EN 62841-1:2015
EN 62841-2-5:2014
EN 55014-1:2017
EN 55014-2:2015
EN 61000-3-2: 2014
EN 61000-3-3: 2013

„ЕВРОМАСТЕР
ИМПОРТ - ЕКСПОРТ“
ООД

Място и дата на издаване:
София, България
28 НОЕМВРИ 2021 г

Бранд мениджър:
Красимир Петков



EC DECLARATION OF CONFORMITY

Euromaster Import Export Ltd.

Address: Sofia 1231, Bulgaria, 246 Lomsko shausse Blvd.

Product: Cordless Brushless Circular Saw

Trademark: Baukraft

Model: BK-CSL02

is designed and manufactured in conformity with following Directives:

2006/42/EC of the European Parliament and the Council dated

17-th May 2006 on machinery

2014/30/EU of the european parliament and of the council of 26 February 2014 on the harmonisation of the laws of the Member States relating to electromagnetic compatibility

2014/35/EU of the European Parliament and of the Council of 26 February 2014 on the harmonization of the laws of the Member States relating to the making available on the market of electrical equipment designed for use within certain voltage limits

and fulfils requirements of the following standards:

EN 62841-1:2015

EN 62841-2-5:2014

EN 55014-1:2017

EN 55014-2:2015

EN 61000-3-2: 2014

EN 61000-3-3: 2013



Place&Date of Issue:
Sofia, Bulgaria
28 NOVEMBER 2021

Brand Manager:
Krasimir Petkov



DECLARAȚIE DE CONFORMITATE

Euromaster Import Export Ltd.

Adresa: Sofia 1231, Bulgaria, 246 Lomsko shausse Blvd.

Produs: Ferastrau Circular

Trademark: Baukraft

Model: BK-CSL02

este proiectat și fabricat în conformitate cu următoarele Directivelor:

Directiva 2006/42/CE A Parlamentului European și a Consiliului din 17 mai 2006 privind echipamentele tehnice;

Directiva 2014/30/CE a Parlamentului European și a Consiliului din 12 decembrie 2006 privind armonizarea legislațiilor statelor membre referitoare la echipamentele electrice destinate utilizării în cadrul unor anumite limite de tensiune;

DIRECTIVA 2014/35/EC - LVD

este în conformitate cu următoarele standarde:

EN 62841-1:2015

EN 62841-2-5:2014

EN 55014-1:2017

EN 55014-2:2015

EN 61000-3-2: 2014

EN 61000-3-3: 2013



Locul și Data apariției:

Sofia, Bulgaria

28 NOVEMBER 2021

Brand Manager:

Krasimir Petkov

ГАРАНЦИОННА КАРТА

МОДЕЛ

СЕРИЕН №

СРОК

(за подробности виж гаранционните условия)

ДАНИИ ЗА КУПУВАЧА

ИМЕ/ФИРМА

(попълва се от служителя)

АДРЕС

(попълва се от служителя)

ДАНИИ ЗА ПРОДАВАЧА

ИМЕ/ФИРМА

(попълва се от служителя)

АДРЕС

(попълва се от служителя)

ДАТА/ПЕЧАТ

СЕРВИЗЕН ПРОТОКОЛ

Приеман протокол	Дата на приемане	Описание на дефекта	Дата на предаване	Подпис

ЦЕНТРАЛЕН СЕРВИЗ: СОФИЯ, БУЛ: "ЛОМСКО ШОСЕ" 246, +359 700 44 155

ГАРАНЦИОННИ УСЛОВИЯ ЗА МАШИНИ

Машините и аксесоарите „BAUKRAFT“ са конструирани и произведени съгласно действащите в Република България нормативни документи и стандарти за съответствие с всички изисквания за безопасност.

СЪДЪРЖАНИЕ И ОБХВАТ НА ТЪРГОВСКАТА ГАРАНЦИЯ.

Търговската гаранция, която “Евромастер Импорт-Експорт” ООД дава за територията на Република България е както следва:

- 24 месеца за физически лица за всички машини от серията: **BAUKRAFT**
- 12 месеца за юридически лица за всички машини от серията: **BAUKRAFT**

Търговската гаранция е валидна при предоставяне на гаранционна карта попълнена правилно в момента на закупуване на машината и фискален касов бон или фактура. Гаранционната карта трябва да съдържа модел, сериен номер, име подпис и печат на търговеца продал машината, подпис от страна на клиента, че е запознат с гаранционните условия и датата на покупката. Непопълнени или подправени гаранционни карти са невалидни. Машините трябва да се използват само по предназначение и в съответствие с инструкцията за употреба. За да се гарантира безопасна работа е необходимо клиента да се запознае добре с инструкциите за употреба на машината, правилата за безопасност при работа с нея и конкретното и предназначение.

Машината изисква периодично почистване и подходяща поддръжка.

Гаранцията не покрива:

- износване на цветното покритие на машината;
- части и консумативи, които подлежат на износване, причинено от ползването като например: грес и масло, четки, водачи, опорни ролки, тампони, гумени маншони, задвижващи ремъци, спирачки, гъвкав вал с жило, лагери, семеринги, бутало с ударник на такери и др.;
- допълнителни аксесоари и консумативи като: ръкохватки, струйник, кутии, свредла, дискове за рязане, секачи ножове, вериги, шкурки, ограничители, полир-шайби, патронници (захвати и държачи на режещия инструмент), макарата за корда и самата корда за косачки и др.;
- ръчен стартерен механизъм и запалителна свещ;
- настройка на режима на работа;
- стопяеми електрически предпазители и крушки;
- механични повреди на корпуса и всички външни елементи на изделието, включително декоративни;
- предпазители за очи, предпазители за режещи инструменти, гумирани плочи, закопчалки, линеали и др.;
- захранващ кабел и щепсел;
- цялостните повреди на инструментите, причинени от природни бедствия, като пожари, наводнения, земетресения и др.; Отпадане на гаранцията.

Фирма “Евромастер И/Е” ООД не е отговорна за повреди причинени от трети лица, като „Електроснабдителни дружества”, повреди от външен характер, като токови удари, нестандартни захранващи напрежения и има правото да откаже гаранционно обслужване при:

- несъответстващ (или непопълнен) сериен номер на изделието с този попълнен на гаранционната карта;
- заличен или липсващ индетификационен етикет на машината;
- повреди възникнали при транспорт, неправилно съхранение и монтаж на машината;
- направен опит за неоторизирана сервизна намеса в неупълномощена сервизна база;
- повреди, които са причинени в следствие на неправилна употреба (неспазване инструкцията за експлоатация) на машината от страна на клиента или трети лица;
- повреди причинени в резултат на използването на машината в друга среда освен препоръчаната от производителя (влажност, температура, вентилация, напрежение, запрашеност и др.);
- повреди, причинени от попадане на външни тела в машината;
- повреди, причинени в следствие на небрежно боравене с машината;
- повреди причинени от работа без въздушен филтър или силно замърсен такъв;
- при неправилно съотношение на бензин/двухтактово масло, водещо до блокиране на двигателя
- повреда в следствие неправилно поставен или незаточен режещ инструмент;
- повреда на редукторната кутия (предавката), причинена от недостатъчно добро смазване (с грес) на същата или механичен удар по задвижващата ос.
- повреда на ротор или статор, изразяваща се в слепване между тях, следствие на стопяване на изолациите, причинено от продължително претоварване;

- повреда на ротор или статор причинена от претоварване или нарушена вентилация, изразяваща се в промяна на цвета на колектора или намотките;
- натрупан нагар или запушен ауспух – резултат от предозирване на количеството масло в двутактовата смес.
- липса на масло за рещещата верига или незаточена (изхабена) верига;
- запушена горивна система;
- липсват защитни дискове, опорни плотове или други компоненти които са част от конструкцията на инструмента и са предназначени за осигуряването на безопасната му и правилна експлоатация;
- захранващият кабел на инструмента е удължаван или подменян от клиента;
- повредата е причинена от претоварване или липса на вентилация, недостатъчно или неправилно смазване на движещите се компоненти на изделието;
- износване или блокирани лагери поради претоварване, продължителна работа или прах;
- разбито лагерно гнездо от блокиран лагер или разбита втулка;
- разбито шпонково или резбово съединение;
- повреда в ел.ключ или електронно управление причинена от прах или счупване;
- повредена редукторна кутия (глава) причинено от застопоряващия механизъм;
- поява на необичайна хлабина между бутало и цилиндър в резултат на претоварване, продължителна работа или прах;
- затягане между бутало и цилиндър в резултат на претоварване, продължителна работа или прах;
- повредено центробежно колело и спирачка (променен цвят) – дължи се на работа с блокирана спирачка;
- слупвания по корпуса, причинени от неправилен монтаж на свързващи тръби, фитинги и подобни;
- липса на компоненти които са част от конструкцията на инструмента и са предназначени за осигуряването на безопасната му и правилна експлоатация;
- на всички водни помпи (без потопяемите) и хидрофори трябва да бъде монтиран възвратен клапан на входящия отвор. При хидрофорите периодично се проверява налягането на металния контейнер(налягането трябва да бъде в границите 1.5 – 2 bar).
- **ВНИМАНИЕ!** Хидрофорите BAUKRAFT с механичен пресостат не изключват автоматично при липса на вода!
- повреда причинена от работа „сухо“ без вода, която се изразява в деформация на уплътненията и компонентите на помпената част.
- повреди причинени от замръзване и прекомерно прегряване;

Срокът за отремонтане на приети в сервиза машини е в рамките на един месец.

Сервизите не носят отговорност за машини, не потърсени от собствениците им един месец след законния срок за ремонт!

Търговската гаранция за батерии и зарядни устройства, която “Евромастер Импорт-Експорт” ООД дава за територията на Република България, е както следва:

- 6 месеца за батерията и зарядното устройство BAUKRAFT

Гаранционният срок започва да тече от датата на закупуване. Гаранцията покрива всички дефекти, възникнали при правилно ползване на батерията и зарядното устройство, съобразно инструкцията за употреба. “Евромастер Импорт-Експорт” ООД осигурява гаранция, приложена при изброените по-долу условия, чрез безплатно отстраняване на дефекти на продукта, за които в рамките на гаранционния срок може да се докаже, че се дължат на дефекти в материала или при производството. Търговската гаранция е валидна при предоставяне на гаранционната карта на машината, попълнена правилно в момента на закупуване на продукта и фискален касов бон или фактура. Гаранционната карта трябва да съдържа модел и сериен номер на акумулаторната машина, окомплектована с батерия и зарядно устройство, име, подпис и печат на търговеца продал комплекта акумулаторен електроинструмент, подпис от страна на клиента, че е запознат с гаранционните условия и датата на покупката.

Гаранцията не покрива:

- износване на цветното покритие на батерията и зарядното устройство;
- повреди възникнали при транспорт, механични повреди /на корпуса и всички външни елементи на батерията и зарядното, включително декоративни/, при други външни въздействия и природни бедствия като пожари, наводнения, земетресения;
- дефекти от амортизация, нормално износване и изхабяване; Гаранцията за батерията и зарядното устройство отпада в случаите на:
- несъответстващ (или непопълнен) сериен номер на комплекта акумулаторен електроинструмент с този попълнен на гаранционната карта;
- нарушение на целостта, изтриване или липса на етикета на производителя върху батерията и зарядното устройство;
- всички случаи на повреди, причинени от неправилна употреба (неспазване инструкцията за експлоатация), изпускане, удар, заливане с течности, небрежно боравене, и в случаи, че всички клетки в батерията са изтощени под критичния минимум;
- зареждане с неоригинални зарядни устройства, захранващият кабел на зарядното устройство е удължаван или подменян от клиента, или други външни въздействия в противоречие с изискванията на производителя;
- когато е правен опит за ремонт, монтаж, демонтаж, модификация от потребителя или промени от

неупълномощени лица или фирми;

- при използване на батерията и зарядното устройство не по предназначение;
- повреди причинени в резултат на използването и съхранението на батерията и/или зарядното в друга среда освен препоръчаната от производителя (влажност, температура, вентилация, напрежение, запрашеност и др.);
- при токови удари, гръмотевици, наводнения, пожари, други външни въздействия;
- при работа с нестандартна захранваща мрежа и с други неподходящи или нестандартни устройства;

Срокът за отремониране на приети в сервиза батерии и зарядни устройства е в рамките на законния срок за ремонт - един месец, след който сервизите не носят отговорност в случай, че не са потърсени. Законовата гаранция е съгласно изискванията на ЗЗГ.

Независимо от търговската гаранция продавачът отговаря за липсата на съответствие на потребителската стока с договора за продажба съгласно гаранцията по чл. 112 – 115.

Чл. 112. (1) При несъответствие на потребителската стока с договора за продажба потребителят има право да предяви рекламация, като поиска от продавача да приведе стоката в съответствие с договора за продажба. В този случай потребителят може да избира между извършване на ремонт на стоката или замяната ѝ с нова, освен ако това е невъзможно или избраният от него начин за обезщетение е непропорционален в сравнение с другия.

(2) Смята се, че даден начин за обезщетяване на потребителя е непропорционален, ако неговото използване налага разходи на продавача, които в сравнение с другия начин на обезщетяване са неразумни, като се вземат предвид:

1. стойността на потребителската стока, ако нямаше липса на несъответствие;
2. значимостта на несъответствието;
3. възможността да се предложи на потребителя друг начин на обезщетяване, който не е свързан със значителни неудобства за него.

Чл. 113. (1) Когато потребителската стока не съответства на договора за продажба, продавачът е длъжен да я приведе в съответствие с договора за продажба.

(2) Привеждането на потребителската стока в съответствие с договора за продажба трябва да се извърши в рамките на един месец, считано от предявяването на рекламацията от потребителя.

(3) След изтичането на срока по ал. 2 потребителят има право да развали договора и да му бъде възстановена заплатената сума или да иска намаляване на цената на потребителската стока съгласно чл. 114.

(4) Привеждането на потребителската стока в съответствие с договора за продажба е безплатно за потребителя. Той не дължи разходи за експедиране на потребителската стока или за материали и труд, свързани с ремонта ѝ, и не трябва да понася значителни неудобства.

(5) Потребителят може да иска и обезщетение за претърпените вследствие на несъответствието вреди.

Чл. 114. (1) При несъответствие на потребителската стока с договора за продажба и когато потребителят не е удовлетворен от решаването на рекламацията по чл. 113, той има право на избор между една от следните възможности:

1. разваляне на договора и възстановяване на заплатената от него сума;
2. намаляване на цената.

(2) Потребителят не може да претендира за възстановяване на заплатената сума или за намаляване цената на стоката, когато търговецът се съгласи да бъде извършена замяна на потребителската стока с нова или да се поправи стоката в рамките на един месец от предявяване на рекламацията от потребителя.

(3) Търговецът е длъжен да удовлетвори искане за разваляне на договора и да възстанови заплатената от потребителя сума, когато след като е удовлетворил три рекламации на потребителя чрез извършване на ремонт на една и съща стока, в рамките на срока на гаранцията по чл. 115, е налице следваща поява на несъответствие на стоката с договора за продажба.

(4) Потребителят не може да претендира за разваляне на договора, ако несъответствието на потребителската стока с договора е незначително. Чл. 115. (1) Потребителят може да упражни правото си по този раздел в срок до две години, считано от доставянето на потребителската стока.

(2) Срокът по ал. 1 спира да тече през времето, необходимо за поправката или замяната на потребителската стока или за постигане на споразумение между продавача и потребителя за решаване на спора.

(3) Упражняването на правото на потребителя по ал. 1 не е обвързано с никакъв друг срок за предявяване на иск, различен от срока по ал. 1.

Baukraft

SC EUROMASTER SRL
STR.HORIA,CLOSCA SI CRISAN,NR.5,HALA 3,OTOPENI, ILFOV TEL/
FAX:021.351.01.06

CERTIFICAT DE GARANTIE

Nr. _____ din _____

Denumirea produsului _____

Seria de fabricatie a produsului _____

Caracteristici tehnice _____

Garantie comerciala : PODUS HOBBY.Termen de garantie: 24 luni de la data vanzarii
catre consumatorii casnici (pentru toata gama Baukraft).

Durata medie de utilizare: 3 ani

Vandut prin societatea _____ din localitatea

_____ str. _____ nr. _____ cu

factura nr. _____ din _____

Cumparator _____

Data cumpararii produsului _____

Garantia presupune repararea gratuita a defectelor datorate producatorului, in cadrul termenului de garantie

1. Vanzatorul care comercializeaza produsul are obligatia sa faca demonstratia de functionare a produsului si sa explice consumatorului modul de utilizare al acestuia, in cazul in care consumatorul solicita acest lucru.

2. Produsul defect va fi receptionat de catre unitatea de service de care apartine care va efectua diagnosticarea defectului.

3. Unitatea service are obligatia de a efectua diagnosticarea, expertizarea si depanarea, in perioada de garantie, gratuit, in cel mult 15 zile de la data inregistrarii reclamatiei consumatorului. In cazul in care produsul nu poate fi reparat, el va fi inlocuit imediat dupa ce se constata imposibilitatea folosirii acestuia, cu un produs similar, acordandu-se un nou termen de garantie care va curge de la data preschimbării produsului sau i se va restitui beneficiarului contravaloarea produsului. Agentul economic are aceleasi obligatii pentru produsul inlocuit ca si pentru produsul vandut initial.

4. Durata termenului de garantie se prelungeste cu termenul scurs de la data la care consumatorul a reclamat defectarea produsului, pana la data repunerii in functiune a acestuia, acest fapt fiind inregistrat in certificatul de garantie de catre unitatea service care a executat reparatia.

5. Pentru a beneficia de garantie, cumparatorul are obligatia de a respecta instructiunile de utilizare/ intretinere predate de vanzator o data cu produsul si de a nu permite interventii asupra produsului din partea unor persoane neautorizate sa acorde service.

6. In cazul unor defectiuni aparute in cadrul termenului de garantie, cumparatorul se va prezenta la unitatea service cu bonul/factura de cumparare, certificatul de garantie si reclamatia referitoare la deficiențele produsului.

7. Vanzatorul este obligat fata de consumator, pentru produsul reclamat in cadrul termenului de garantie, sa asigure si sa suporte toate cheltuielile pentru repararea sau inlocuirea acestuia, precum si cheltuielile de diagnosticare, expertizare, ambalare si transport.

8. Producatorul si vanzatorul sunt exonerati de obligatiile lor privind garantia, daca defectiunea s-a produs din cauza nerespectarii de catre consumator a instructiunilor de utilizare, intretinere, manipulare, transport, depozitare, cuprinse in documentatia care insoteste produsul.

9. Vanzatorul este obligat sa asigure repararea sau inlocuirea gratuita a produsului dupa expirarea termenului de garantie, in cazul in care defectiunea s-a datorat unor vicii ascunse, confirmate prin expertize tehnice efectuate de un organism neutru, aparute in cadrul duratei medii de utilizare a acestuia, caz in care cheltuielile aferente vor fi suportate de vanzator.

10. ATENTIE! RESPECTATI INTOCMAI INSTRUCIUNILE DIN MANUALUL DE UTILIZARE A PRODUSULUI!

11. La expirarea perioadei de garantie (postgarantie) depanarea produsului se va efectua contra cost, la solicitarea clientului.

12. La efectuarea unor lucrari service pentru lucrarea de remediere a defectului, in cazul in care lucrarea nu necesita utilizarea de piese de schimb, prestatorul va acorda pentru lucrare obligatoriu o garantie de cel putin 3 luni.

13. Lista unitatilor service este mentionata in prezentul certificate de garantie.

LISTA CENTRELOR SERVICE AUTORIZATE

- SC Stefan Alex SRL- Str.Parcului Bl.K4,ScE,Ap.1, Calarasi , Tel : 0735.199.024
- ABC International SRL - Str.Babadag nr.5,Bloc1Sc.A parter,Tulcea; Tel : 0240.518.260
- Euro 94 SRL - Sos.Chitilei 60A sect1, Bucuresti ; Tel : 021.668.72.60
- SC Viva Metal Decor SRL- STR. ALBESTI NR. 10 (IN INCINTA FOSTEI AUTOBAZE ZENIT), Curtea de Arges; Tel : 0722.531.168 / 0732.148.633
- SC BUFFALO COM SRL – Sos Transilvaniei , Nr 17-19 , Oradea ; Tel: 0749.217.717
- SC AZIF COM SRL- Piata Chiriac Magazinul Universal, Craiova,Judetul Dolj, tel.0788.419.858,fax 0251.522.131
- SC GUMSERVICE SRL, Miercurea Ciuc, Str. George Cosbuc Nr. 14, TEL. 0266371183
- SC ADA TRADING SRL Calea Bucurestilor nr.64, bloc C1-3, Otopeni Ilfov.Tel/fax 0213504379
- SC TEHNO HOBY SRL strada Erou Bucur.nr.9, Piatra Neamt, judetul Neamt;Tel.0233236333, Fax.0233222026
- SC BASAROM COM SRL, Sos Alexandriei , Nr. 6A, Bragadiru, Ilfov, Tel 0214201637, Fax 0214201638.

14. EVIDENTA REPARATIILOR IN PERIOADA DE GARANTIE

Nr crt	Data reclamatie	Data rezolvare reclamatie	Reparatie executata/ piese inlocuite	Prelungire garantie	Garantie ptr. service	Nume si semnatura depanator	Semnatura consumator
<u>1</u>							
<u>2</u>							
<u>3</u>							
<u>4</u>							
<u>5</u>							
<u>6</u>							
<u>7</u>							

IMPORTATOR:
SC Euromaster SRL

VANZATOR:
Semnatura / stampila

15.AM CITIT CONDITIILE DE ACORDARE A GARANTIEI SI AM LUAT LA CUNOSTINTA.NU AM OBIECTIUNI (SEMNTURA CONSUMATORULUI) _____

Prezentul certificat de garantie este in conformitate cu prevederile HG 449/2003, privind comercializarea produselor si garantiile asociate cu OG 21/2008 si OG 174/2008 cu modificarile si completarile ulterioare republicate si nu afecteaza drepturile consumatorilor.

Produsul beneficiaza de o garantie legala de conformitate de 24 luni(2 ani).Existenta garantiei legale de conformitate si a celei comerciale nu exclude existenta garantiei de viciu ascuns conform OG 21/2008, cu modificarile si completarile ulterioare republicate si a codului civil.

Elektroinstrumenti „Baukraft“ su konstruisani i proizvedeni u saglasnosti sa normativnim dokumentima i standardima u skladu sa svim zahtevima za bezbednost koji važe na teritoriji Srbije

Sadržaj i obuhvat trgovačke garancije

Uslovi garancije

Garantni rok na teritoriji Srbija je 2 godina i teče od datuma kupovine elektrouredjaja. Kupac-korisnik elektrouredjaja ima pravo na besplatnu popravku u osiguranom garantnom periodu, ako je garantni list popunjen ispravno potpisan i pečatiran od strane prodavca koji je uređaj prodao, potpisan od strane kupca kojim potvrđuje da je upoznat sa uslovima garancije i fiskalni račun kojim potvrđuje datum kupovine uređjaja.

Za popravku i reklamaciju se primaju samo dobro očišćene mašine!

Popravka kvara priznatog sa naše strane u garantnom roku se izvršava na sledeći način: po našem izboru mi popravljamo pokvareni uređaj besplatno ili ga menjamo za nov i garantni rok se ne obnavlja. Uređaj treba da se koristi strogo po instrukcijama navedenim u uputstvu za upotrebu.

Za bezbedan rad sa elektouredjajem neophodno je da kupac pre početka upotrebe aparata pažljivo pročita uputstvo za upotrebu, zatim uputstvo za bezbednost pri radu i naravno da koristi uređaj za to za šta je neamenjen. Uređaj zahteva periodično čišćenje i adekvatno održavanje .

Garancija ne pokriva:

- ishabanu boju elektroaparata
- delovi i potrošni materijal koji podleže habanju prilikom upotrebe kao što su: grejs, ulje, četke, valjci, i dr.
- dodatni pribor i potrošni materijal kao što: rukohvati, baterije, kutije, dodatci za napajanje, svrdla, diskovi za sečenje, noževi, lanci, šmirgle, graničnici, kabli i dr.
- električni osigurači i sijalice
- mehanička oštećenja na telu aparat, dekorativni elementi na aparatu, štitnici za oči, štitnici za dodatke za sečenje, gumene ploče, učvršćivači, lenjiri, kabal i utičnica.
- celokupna oštćenja aparata nasatala kao posrdica požara, poplava, zemljotresa i dr.

Otkaz garancije

Pravo da otkáže popravku (remont) u garantnom roku ima u sledećim slučajevima:

- Neodgovarajući (ili ne popunjen) serijski broj proizvoda u poredjenju sa serijskim brojem koji je upisan na garantni list
- Identifikaciona nalepnica proizvoda je izbrisana ili je nema.
- Ako je neko iz neovlašćenog servisa već pokušao da popravi aparat.
- Kvar je nastao kao posledica nepravilne upotrebe aparata (nisu poštovane instrukcije navedene u uputstvu za upotrebu) od strane kupca ili drugih lica.
- Oštećenja su nastala usled nemarne upotrebe aparata.
- Oštećenje rotora ili statora u vidu slepljivanja nastala kao posledica topljenja izolacije a prouzrokovana prekomernom upotrebom aparata.
- Oštećenje rotora ili statora posledica preopterećenja ili oštećenog sistema za ventilaciju koja se manifestuje ravnomernim potamnivanjem kolektora ili zavojnica.
- Nedostaju zaštitni diskovi, ili drugi delovi uređjaja koji su deo konstrukcije aparata i imaju za cilj da osiguraju bezbedan rada sa aparatom prilikom pravilne upotrebe.
- Kabal za napajanje aparata je produžavan ili menjan od strane kupca.
- Šteta naneta preopterećenjem, zbog nedostatka ventilacije ili nedovoljnog podmazivanja pokretnih komponenti.
- Sklonjeni lageri zbog preopterećenja ili dugotrajne upotre.

Rok za popravku uređjeja koji je primljen u servis je 45 dena.

Ovlašćeni servis ne snosi odgovornost za aparate koje vlasnik nije došao da preuzme mesec dana nakon isteka zakonskog roka za popravku!

GARANCIJSKA IZJAVA

Spoštovani kupec,

Zahvaljujemo se vam za nakup proizvoda Baukraft in upamo, da boste z njim zadovoljni. Če bo proizvod potreben popravila v garancijskem roku, se najprej posvetujte z vašim prodajalcem, ki vam je proizvod prodal ali s pooblaščenem serviserjem. Da bi se izognili nepotrebni nevšečnostim, vam svetujemo, da preden pokličete najbližjega pooblaščenega serviserja, ponovno pazljivo preberete navodila za uporabo.

FIRMA IN SEDEŽ DAJALCA GARANCIJE:

TOPMASTER, D.O.O., Slovenčeva ulica 24, 1000 LJUBLJANA

FIRMA IN SEDEŽ PRODAJALCA:

DATUM IZROČITVE BLAGA:

ARTIKEL:

IZJAVA GARANCIJE:

Garancijski list vam v garancijskem roku zagotavlja brezplačno popravilo proizvoda Baukraft, kupljenega v Republiki Sloveniji, v skladu s pogoji:

POGOJI ZA UVELJAVLJANJE GARANCIJE:

1. Garancija velja, če poleg pokvarjenega proizvoda priložite pravilno in v celoti izpolnjen garancijski list ter priložite račun.

Garancija ne zajema naslednjih posegov:

- a) Vzdrževanje, popravilo ali zamenjave delov zaradi normalne obrabe,
- b) Popravilo škode, ki je nastala zaradi:
 - nepravilne uporabe, neupoštevanja navodil za uporabo,
 - popravila, ki ga je opravila nepooblaščen oseba,
 - nesreče, vode, ognja ali katerega koli vzroka, ki ga DAJALEC GARANCIJE ne more nadzorovati,

Za vsa garancijska popravila vam kot nosilec garancije jamči uvoznik / distributer:

TOPMASTER, D.O.O., Slovenčeva ulica 24, 1000 Ljubljana

OZEMELJSKO OBMOČJE VELJAVNOSTI GARANCIJE:

Garancija je veljavna na ozemeljskem območju Republike Slovenije.

GARANCIJA:

Baukraft zagotavlja, da bo proizvod brezhibno deloval 12 mesecev (1 leto) od dneva nakupa. Proizvod bo v tem roku od dneva nakupa deloval brez napak, ki bi bile posledica slabega materiala ali slabe izdelave!

Če se v tem času proizvod pokvari zaradi slabega materiala ali izdelave, ga bomo brezplačno zamenjali z novim, če bo čas popravila daljši od 45 dni.

Za čas popravila se podaljša garancijski rok. Čas zagotavljanja vzdrževanja in dobave rezervnih delov je tri (3) leta, po preteku garancije.

OPOZORILO: garancija ne izključuje pravic potrošnika, ki izhajajo iz odgovornosti prodajalca za napake na blagu.

POOBLAŠČENI SERVIS : TOPMASTER d.o.o.
Slovenčeva ulica 24
1000 Ljubljana
Tel: 05/ 905 91 58
Fax:01/ 905 91 59

Oddaja stare električne in elektronske opreme (veljavno v evropski uniji in v drugih evropskih državah s sistemom zbiranja ločenih odpadkov).



Če je na izdelku ali na njegovi embalaži ta simbol, pomeni, da z izdelkom ne smete ravnati kot z gospodinjstvi odpadki. Morate ga oddati na ustrezno zbirno mesto za recikliranje električne in elektronske opreme. S pravilno oddajo tega izdelka boste pomagali preprečiti negativne posledice na okolje in zdravje ljudi, do katerih bi prišlo v primeru neustreznega ravnanja ob odstranitvi tega izdelka. Recikliranje materiala bo pripomoglo k ohranjanju naravnih virov. Podrobnejše informacije o recikliranju tega izdelka lahko dobite pri lokalni mestni upravi, službi za oddajanje gospodinjstvih odpadkov ali v trgovini, kjer ste izdelek kupili. Odpadno električno in elektronsko opremo lahko oddate brezplačno tudi distributerju neposredno ob dobavi električne oziroma elektronske opreme.

"Baukraft" power tools are designed and manufactured in accordance with regulations in Republic of Bulgaria and standards for compliance with all safety requirements.

Content and scope of the commercial guarantee

Commercial guarantee "Euromaster Import-Export" Ltd. for the territory of Bulgaria is 24 months and applies only to obvious and hidden manufacturing defects.

Commercial guarantee is valid for providing warranty card properly filled at the time of purchase of machinery and fiscal cash register receipt or invoice. Warranty card must contain a model, serial number, name, signature and dealer stamp that sold the machine, signed by the client that is aware of warranty terms and the date of purchase. Incomplete or altered are void warranty.

For the claim are accepted only cleaned machines in the original box and complete accessories!

The machines should be used only as intended and in accordance with the instructions.

To ensure safe operation it is necessary the client to know well with instructions for use of power tools, safety rules and particular purpose. The machine requires regular cleaning and proper maintenance.

Warranty does not cover:

- Damage of colored coating of the machine;
- Mechanical damage to the body and all external components of the machine, including decorative;
- Eye protectors, fuses cutting tools, rubber plates, fasteners, squares, etc.;
- Power cord and plug;
- Parts and consumables, which are subject to wear caused by use such as grease, oil, brushes, guides, rollers, pads, drive belts, flexible wire shaft, bearings, seals, piston cartridge of tackers and etc.;
- Accessories and supplies such as handles, nozzle, batteries, cases, chargers, drills, cutting discs, chisels knives, chains, sandpaper, limiters, polishing discs, chucks (holders and grips the cutting tool), although for cord and the cord itself on mowers and more.;
- Fuses and bulbs;
- Bush defeated;
- Bearing housing broken nest blocked by broken bearing or bush;
- The integrity of the teeth of gears (broken, worn);
- Broken keys or bolting;
- Damaged (broken, missing) Lock mechanism;
- Depreciation and damage from wear and tear of mechanical components;
- Damage caused by overload or lack of ventilation and insufficient lubrication of moving components;
- Worn bearings or blocked due to overloading, continuous duty or dust;
- Fault in electrical switch or electronic control caused by dust or breakage;
- Damaged box reducer (head) caused by the locking mechanism;
- Damage to rotor or stator, consisting of the bonding between them, due to melting of the insulation caused by continuous overload;
- Damage to rotor or stator caused by overload or impaired ventilation, manifested as discoloration of the collector or windings;
- Occurrence of unusual gap between piston and cylinder as a result of overloading, continuous duty or dust;
- Clamped between piston and cylinder as a result of overloading, continuous duty or dust;
- Damaged centrifugal wheel and brake (discolored) - due to manual lock brakes;
- Overall damage to machinery caused by natural disasters such as fires, floods, earthquakes, etc.;

Void the warranty

Company "Euromaster I/E" Ltd. is not responsible for damage caused by third parties, "electric companies", damage from external nature, such as electric shocks, non-standard voltage and has the right to refuse warranty service for:

- Inconsistent (or blank) serial number of this machine with a completed warranty card;
- Deleted or missing label of the machine;
- Damage incurred in transport, improper storage and installation of machinery;
- Attempted unauthorized intervention service in unauthorized service center;
- Damage caused due to misuse (non instructions) of the machine by the client or third parties;
- Damage caused by the use of the machine in a different environment than recommended by the manufacturer (Humidity, temperature, ventilation, voltage, dust, etc..)
- Damage caused by the entry of foreign objects into the machine;
- Damage caused by careless handling of the machine;
- Missing protective boxes, disks, back panels and other components that are part of the structure of the instrument and intended to ensure safe and proper operation;
- Power cord of the instrument is extended or replaced by the customer;

The period for repaired in the workshop of the adopted power is within a month.

Workshops are not responsible for tools, unclaimed by their owners one month after the statutory period for repair!

The legal guarantee is required by CPL.

Εξουσία »Baukraft“ έχει σχεδιαστεί και κατασκευαστεί σύμφωνα με τη Δημοκρατία της Βουλγαρίας στους κανονισμούς και τα πρότυπα για τη συμμόρφωση με όλες τις απαιτήσεις ασφάλειας. Περιεχόμενο και πεδίο εφαρμογής της εμπορικής εγγύησης

Εγγύηση

Η περίοδος εγγύησης "Euromaster Import-Export ΕΠΕ δίνει το έδαφος της Βουλγαρίας είναι 24 μήνες.

Χρήστης έχει δικαίωμα να δωρεάν υπηρεσία επιδιόρθωσης ασφαλισμένος περιόδου εγγύησης, εφόσον η κάρτα εγγύησης συμπληρωθεί σωστά φτιαγμένο με υπογραφή και σφραγίδα αντιπρόσωπο, πώληση τη μονάδα, η οποία υπεγράφη από τον πελάτη ότι έχει επίγνωση των συνθηκών εγγύησης και φορολογική ταμειακή μηχανή απόδειξη ή ημολόγιο αναγράφεται η ημερομηνία της αγοράς.

Επισκευή και Επιστροφές γίνονται δεκτές μόνο καθαρίζονται μηχανές!

Κατάργηση αναγνωρίζεται από ελάττωμα εγγύησης μας, έχει ως εξής: κατά την κρίση μας, είμαστε ελεύθεροι επισκευή ελαττωματικών όργανο ή να αντικατασταθούν με νέα, όπως η εγγύηση δεν ανανεώνεται.

Οι συσκευές πρέπει να χρησιμοποιούνται μόνο κατάλληλα και σύμφωνα με τις οδηγίες.

Για να εξασφαλιστεί η ασφαλής λειτουργία είναι υποχρέωση των πελατών να είναι εξοικειωμένοι με οδηγίες για τη χρήση των κανόνων ασφάλειας ισχύς του εργαλείου, όταν ασχολούνται με αυτό και κυρίως ο σκοπός της. Η μονάδα απαιτεί περιοδικός καθαρισμός και η σωστή συντήρηση.

Η εγγύηση δεν καλύπτει:

- Να φοράτε χρώματος των εργαλείων

- Ανταλλακτικά και αναλώσιμα, τα οποία υπόκεινται σε φθορά που προκαλείται από τη χρήση, όπως: λίπη, λάδια, πινέλα, οδηγοί, οδοστρωτήρες, τα μαξιλάρια, οι κινητήριιοι ιμάντες, εύκαμπτο άξονα σύρμα, ρουλεμάν, σφραγίδες, πιστόνι με ένα σφυρί συρραπτικά, κ.λπ.

- Αξεσουάρ και αναλώσιμα όπως: λαβές, τη μύτη, μπαταρίες, περιπτώσεις, φορτιστές, τρυπάνια, δίσκοι κοπής, σμίλη μαχαίρια, αλυσίδες, γυαλόχαρτο, στάσεις, δίσκοι για στίλβωση, τσοκ (grip, κάτοχος του εργαλείου κοπής) για να τροχών καλώδιο το ίδιο καλώδιο για μηχανές κουρέματος γκαζόν, κ.λπ.

- Χωνευτό ασφάλειας και λάμπες

- Μηχανική βλάβη στο κύτος και όλα τα εξωτερικά μέρη της συσκευής, συμπεριλαμβανομένων των διακοσμητικών

- Ασφάλειες μάτι ασφάλειες εργαλεία κοπής, πλάκες από καουτσούκ, κουφώματα, χάρακες, κ.λπ.

- Το καλώδιο και το βύσμα

- Η συνολική ζημία σε πράξεις που προκλήθηκαν από φυσικές καταστροφές όπως πλημμύρες πυρκαγιές,, σεισμοί κ.λπ.

Απόσυρση από την εγγύηση

"Euromaster I / E Ltd έχει το δικαίωμα να αρνηθεί την παροχή υπηρεσιών εγγύησης, σε περιπτώσεις κατά τις οποίες:

- Ασυνεπής (ή κενό) τον αύξοντα αριθμό του άρθρου αυτού με μια συμπληρωμένη κάρτα εγγύησης

- Indetifikatsionniyat να αφαιρεθεί το σήμα ή εντελώς λείπει ένα

- Προσπαθεί να ανεπίτρεπτη παρέμβαση στην παράνομη κατασκήνωση βάσης υπηρεσία

- Ζημιές που προκλήθηκαν λόγω κακής χρήσης (μη οδηγίες) της συσκευής από τον πελάτη ή σε τρίτους

- Ζημία που προκαλείται λόγω της απρόσεκτο χειρισμό της συσκευής

- Βλάβη στο στροφέιο ή στάτη, που αποτελείται από το δέσιμο μεταξύ τους, λόγω της τήξης των μόνωσης που προκαλούνται από τη συνεχόμενη υπερφόρτωση

- Βλάβη στο στροφέιο ή στάτη που προκαλούνται από υπερφόρτωση ή διαταραχή αερισμού, εκφράζεται στην αλλαγή του συλλέκτη ή περιελίξεις

- Δεν υπάρχει προστατευτικό δίσκοι, πλάκες στήριξης ή άλλες συνιστώσες που αποτελούν μέρος της δομής του μέσου και έχουν ως στόχο να εξασφαλίσουν την ασφαλή και σωστή λειτουργία τους

- Το καλώδιο του οργάνου επεκτείνεται ή να αντικατασταθεί από τον πελάτη

- Ζημιές που προκλήθηκαν από υπερφόρτωση ή η έλλειψη αερισμού και ανεπαρκή λίπανση των κινούμενων εξαρτημάτων

- Ρουλεμάν φθορά ή μπλοκαριστεί λόγω υπερφόρτωσης, συνεχή λειτουργία ή σε σκόνη

- Broken φέρει κολάρο

- Λαμβάνοντας σπασμένα στρατόπεδο φωλιά μπλοκάρει ή σπασμένο κολάρο

- Παραβίαση της ακεραιότητας των δοντιών των αλιευτικών εργαλείων (σπασμένα, φθαρμένα)

- Broken shronkono ή γαζών

- El.klyuch Παράλειψη ή ηλεκτρονικό σύστημα ελέγχου που προκαλούνται από τη σκόνη ή ρήξη

- Broken κιβώτιο ταχυτήτων (το κεφάλι) που προκαλείται από την κλειδαριά μηχανισμού

- Η εμφάνιση αφύσικη απόσταση μεταξύ εμβόλου και κυλίνδρου, ως αποτέλεσμα της υπερφόρτωσης, συνεχή λειτουργία ή σε σκόνη

- Σύσφιξη μεταξύ εμβόλου και του κυλίνδρου, ως αποτέλεσμα της υπερφόρτωσης, συνεχή λειτουργία ή σε σκόνη

- Κατεστραμμένα φυγόκεντρες τροχό και φρένο (αποχρωματισμός) - που οφείλεται στην εργασία κατά το δεσμευμένο φρένο

Η προθεσμία για ένα ανακαινισμένο εγκρίθηκε το ηλεκτρικό υπηρεσία είναι μέσα σε ένα μήνα.

Εργαστήρια δεν είναι υπεύθυνοι για τα εργαλεία, αζητήτα από τους ιδιοκτήτες τους ένα μήνα μετά την νόμιμη προθεσμία για επισκευή!

Ανεξάρτητα από την εμπορική εγγύηση, ο πωλητής είναι υπεύθυνος για την έλλειψη συμμόρφωσης των καταναλωτικών αγαθών με τη σύμβαση για την πώληση στο πλαίσιο της ΣΕΣ.

RAIDER®

WARRANTY CARD

MODEL.....

SERIAL №

TERM
(for details see the warranty conditions)

№, date of invoice / cash receipt.....

DETAILS OF BUYER

NAME / COMPANY
(be filled in by the employee)

ADDRESS.....
(be filled in by the employee)

SIGNATURE OF BUYER.....
(I am familiar with warranty conditions and the operating device is in good working order and accessory)

DETAILS OF SELLER

NAME / COMPANY
(be filled in by the employee)

ADDRESS
(be filled in by the employee)

DATE / STAMP

SERVICE REPORT

Receiving Protocol	Date of adoption	Description of the defect	Date of transmission	Signature



EUROMASTER IMPORT EXPORT LTD

1231, Sofia, Bulgaria, 246 Lomsko shose Blvd.,

tel.: +359 700 44 155

fax: + 359 2 934 00 90

www.euromasterbg.com; e-mail: info@euromasterbg.com

