

RAIDER POWERTOOLS



- ЦИРКУЛЯР РЪЧЕН
- CIRCULAR SAW
- FERASTRUU CIRCULAR
- RUČNI CÍRKULAR
- ЦИРКУЛАР РАЧЕН
- ДИСКОВАЯ ПИЛА
- ΔΙΣΚ ΟΠΡΙΟΝΟ
- KROŽNA ŽAGA
- KRUŽNI RUČNI
- MEULEUSE D'ANGLE
- SEGA CIRCOLARE
- AMOLADORA ANGULAR
- SERRA CIRCULAR

RAIDER[®]
PowerTools

Contents

2	BG	схема
3	BG	оригинална инструкция за употреба
10	EN	original instructions' manual

RD-CS210
USER'S MANUAL



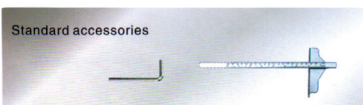
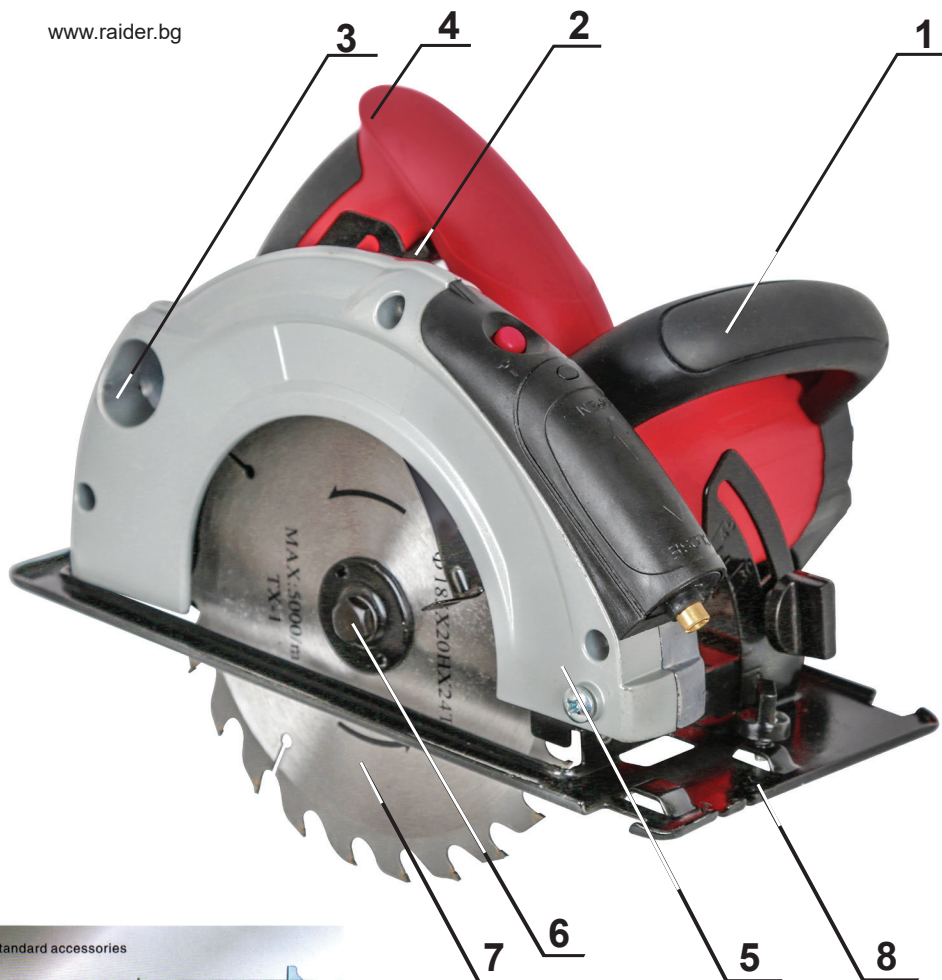

Function / Функция



Laser / Лазер



Soft grip / Удобна дръжка

ИЗОБРАЗАНИ ЕЛЕМЕНТИ

1. Спомагателна ръкохватка
2. Пусков прекъсвач
3. Прахоотвеждащ отвор
4. Основна ръкохватка
5. Предпазен кожух
6. Застопоряващ болт
7. Диск
8. Основен плот

DEPICTED ELEMENTS

1. Auxiliary handle
2. ON/OFF Switch
3. Dust capture
4. Main handle
5. Safety guard
6. Locking nut
7. Disc
8. Base plate



Двойна изолация
Double isolation



Носете защитни антифони!
Always wear hearing protection!



Прочетете ръководството преди употреба!
Refer to instruction manual / booklet!



Носете защитни очила!
Wear safety glasses!



Носете защитна маска!
Wear dust mask!

Оригинална инструкция за употреба

Уважаеми потребители,

Поздравления за покупката на машина от най-бързоразвиващата се марка за електрически и пневматични инструменти - RAIDER. При правилно инсталиране и експлоатация, RAIDER са сигурни и надеждни машини и работата с тях ще Ви достави истинско удоволствие. За Вашето удобство е изградена и отлична сервизна мрежа с 45 сервиза в цялата страна.

Преди да използвате тази машина, моля, внимателно се запознайте с настоящата "Инструкция за употреба".

В интерес на Вашата безопасност и с цел осигуряване на правилната ѝ употреба, прочетете настоящите инструкции внимателно, включително препоръките и предупрежденията в тях. За избягване на ненужни грешки и инциденти, важно е тези инструкции да останат на разположение за бъдещи справки на всички, които ще ползват машината. Ако я продадете на нов собственик то "Инструкцията за употреба" трябва да се предаде заедно с нея, за да може новия ползвател да се запознае със съответните мерки за безопасност и инструкциите за работа.

"Евромастер Импорт Експорт" ООД е упълномощен представител на производителя и собственик на търговската марка RAIDER. Адресът на управление на фирмата е гр. София 1231, бул. "Ломско шосе" 246, тел. 02 934 33 33, 934 10 10, www.raider.bg; www.euromasterbg.com; e-mail: info@euromasterbg.com.

От 2006 година във фирмата е въведена системата за управление на качеството ISO 9001:2008 с обхват на сертификацията: Търговия, внос, износ и сервиз на професионални и хоби електрически, пневматични и механични инструменти и обща железария. Сертификатът е издаден от Moody International Certification Ltd, England.

ТЕХНИЧЕСКИ ДАННИ

параметър	мерна единица	стойност
Модел	-	RD-CS210
Мощност	W	1300
Захранващо напрежение	V	230
Номинална честота	Hz	50
Ниво на звуково налягане LpA	dB(A)	96
Ниво на звукова мощност LWA	dB(A)	105
Ниво на вибрации	m/s ²	3,22
Обороти на празен ход	min ⁻¹	4 700
Вътр. диаметър на диска	mm	20
Макс. външен диаметър на диска	mm	185
Максимално рязане при 90°	mm	65
Максимално рязане при 45°	mm	45
Клас на защита на електроизолацията	-	II
Степен на защита	-	IP20

ОБЩИ УКАЗАНИЯ ЗА БЕЗОПАСНА РАБОТА.



ПРЕДУПРЕЖДЕНИЕ

Четете всички предупреждения и указания за безопасност. Неспазването на предупрежденията и указанията за безопасност може да предизвика поражение от електрически ток, пожар и/или сериозно нараняване. Запазете всички предупреждения и указания за бъдещо ползване.

Използвани символи върху табелката с данни на машината:



Двойна изолация
Double isolation



Носете защитни антифони!
Always wear hearing protection!



Носете защитни очила!
Wear safety glasses!



Прочетете ръководството преди употреба!
Refer to instruction manual / booklet!



Носете защитна маска!
Wear dust mask!

ИНСТРУКЦИИ ЗА БЕЗОПАСНОСТ НА ЦИРКУЛЯРНИЯ ТРИОН.

Употреба. Тази машина е подходяща за рязане на дървесина, други подобни материали и пластмаса.
СМЯНА НА ДИСКОВЕТЕ ЗА РЯЗАНЕ:

Издърпайте щепсела от контакта преди извършването на корекции или сервизно обслужване. Натиснете бутона за блокиране на ротора и го задръжте. Бавно завъртете диска с ключа, докато блокировката се задейства. Развийте фиксиращият винт на диска, като въртите наляво. Дръпнете предпазителя с помощта на лоста и свалете диска. Контактните зони между вътрешния фланец, диска, външния фланец и винта за фиксиране трябва да бъдат почистени от прах. Поставете нов диск, като се уверите, че посоката на въртене е правилна. Посоката на въртене е означено със стрелка на диска и на предпазителя. Затегнете винта за фиксиране.

Не използвайте абразивни дискове. Използвайте само остри, неповредени дискове. Не използвайте напукани дискове или такива, които са с променена форма. Не използвайте дискове, изработени от високо легирана бързорезеща стомана. Не използвайте дискове, не отговарящи на посочените показатели. Дискът трябва да е подходящ за скоростта на празен ход. Използвайте диск за рязане, подходящ за работния материал.

Преди употреба



Внимание! Преди да пристъпите към започване на работа с циркуляра, проверете волтажа и честотата на ел. мрежа.



Внимание! Проверете предпазния капак дали се движи нормално, без да пречи по някаков начин на режещия диск.



Внимание! Поставете режещия диск, като изберете диск с оказаните технически параметри.

1. Проверете режещият диск да отговаря на следните изисквания: Скоростта му да е равна или по-голяма от тази на циркуляра.



Внимание! Никога не използвайте напукан или увреден режещ диск.

2. Преди да поставите режещия диск се уверете, че циркуляра е изключен от захранващия кабел. И ключа е на положение "OFF".

Фиксиране на детайла

Поставете детайла както е показано на фигурата по-долу

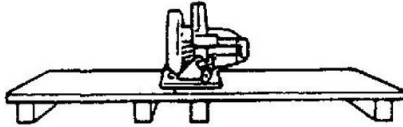

За да предотвратите "ритането" на циркуляра не поставяйте детайла по следния начин:

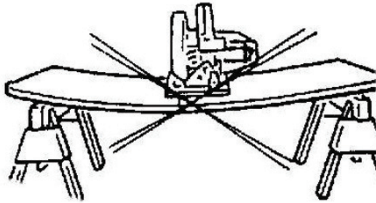

Дръжте циркуляра винаги с две ръце - здраво и устойчиво. По този начин ще предотвратите нежелани движения.

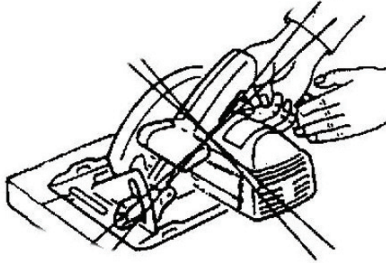

Никога не дръжте с ръка къси детайли за обработка.

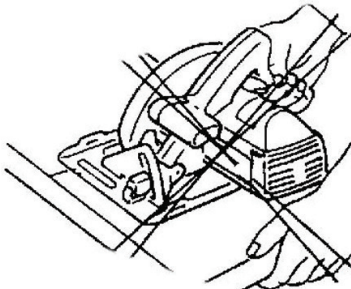

Никога не затягвайте ръчния циркуляр в менгеме

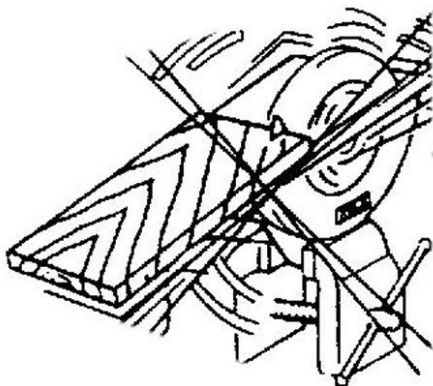

ФУНКЦИЯ НА ДОЛНИЯ ПРЕДПАЗИТЕЛ:

- Проверете долния предпазител дали е добре затворен преди всяко използване. Не работете с триона, ако долния предпазител не се движи свободно и не се затваря веднага. Никога не притискайте и не стягайте плътно долния предпазител в отворено положение. Ако трионът падне случайно, долният предпазител може да се огъне. Повдигнете долния предпазител с прибиращата се ръкохватка и се уверете, че тя се движи свободно и не се допира до режещия диск или до всяка друга част при всички ъгли и дълбочини на рязане.

- Проверете функцията на пружината на долния предпазител. Ако предпазителят и пружината не работят правилно, те трябва да се ремонтират преди използване. Долният предпазител може да работи вяло поради повредени части, лепкави наслоявания или натрупвания от стружки.

- Долният предпазител може да се прибира ръчно само при специални рязания като "потъващи разрези" и "сложни разрези". Повдигнете долния предпазител с прибиращата се ръкохватка, докато режещият диск навлезе в материала и след това го освободете. При всички видове рязания с триона долният предпазител трябва да действа автоматично.

- Винаги следете долният предпазител да покрива режещия диск, преди да поставите триона върху работната маса или пода. Незащитен, движещ се по инерция режещ диск, може да задвижи триона в посока, обратна на рязането и да среже всичко, което е на пътя му. Трябва да се знае времето, за което режещият диск спира напълно след изключване.

ПРИЧИНИ И ПРЕДПАЗВАНЕ НА ОПЕРАТОРА ОТ ОБРАТЕН УДАР/ОТКАТ:

- обратен удар е внезапна реакция вследствие на притиснат, заклинен или неправилно поставен режещ диск, водеща до излизане на триона от контрол и отскачане нагоре и извън обработвания детайл, в посока към оператора;

- когато режещият диск се заклини или се притисне в затварящия се процеп на триона, режещият диск блокира и реактивната сила от двигателя внезапно отклонява триона обратно в посока към оператора;

- ако режещият диск превърта или е неправилно насочен в разреза, зъбите от долната страна на режещия диск може да се забият в повърхността на обработвания детайл, вследствие на което режещият диск се придвижва навън (изкачва се по дънера) и трионът отскача обратно в посока към оператора. Обратен удар е вследствие на погрешна употреба на триона и/или неправилни процедури или условия за работа. Той може да се предотврати чрез подходящи предпазни мерки като описаните по-долу:

- Дръжте здраво триона с две ръце и изнесете раменете в положение, в което можете да овладеете силата на обратния удар. Стойте винаги встрани от режещия диск, никога режещият диск не трябва да е на една линия с вашето тяло. При обратен удар трионът може да отскочи назад, операторът обаче може чрез подходящи предпазни мерки да овладее силата на обратния удар.

- Когато режещият диск се заклини или когато искате да прекъснете работа по друга причина, изключете триона и оставете режещия диск в детайла до окончателното му спиране. Никога не опитвайте да отстранявате триона от детайла или да дърпате назад, докато режещият диск се върти, защото може да възникне обратен удар. Установете и отстранете причината за заклиняването на режещия диск.

- Когато пуснете отново в действие трион, който е останал в обработвания детайл, центрирайте режещия диск в процеп на рязане и проверете дали режещите зъби не са заклинени в материала. Ако режещият диск е заклинен, може да отскочи навън от обработвания детайл или да стане причина за обратен удар, когато трионът се пусне отново.

- Подпирайте големите плотове, за да намалите риска от заклиняване на режещия диск от обратен удар. Големите

плотове могат да се огънат от собственото си тегло. Опорите трябва да са разположени под плота от двете страни, в близост до линията на рязане и в близост до ръбовете.

- Не използвайте износени или повредени режещи дискове. Режещи дискове с износени или неправилни зъби стесняват прореза и предизвикват повишено триене, заклиняване на режещия диск и обратен удар.

- Дълбочината за режещия диск и лостовете за фиксиране и регулиране на наклона трябва да бъдат затегнати здраво и сигурно преди започване на рязането. Когато по време на рязане променят настройките за режещия диск, това може да причини заклиняване и обратен удар.

- Бъдете особено предпазливи при "потъващи разрези" в съществуващи стени или други невидими зони. Подаващият се диск може да среже обектите и да причини обратен удар.

ПРОЦЕДУРА ПРИ РЯЗАНЕ:

- Опасност: Дръжте ръцете си далече от зоната на рязане и тази на режещия диск. Дръжте с другата си ръка допълнителната ръкохватка или корпуса на двигателя. Когато и двете ръце държат триона, те не може да бъдат наранени от режещия диск.

- Не вхващайте под обработвания детайл. Предпазителят не може да Ви предпази от режещия диск под обработвания детайл.

- Съобразете дълбочината на рязане с дебелината на обработвания детайл. Тя би трябвало да е по-малко от една цяла височина на зъб от режещия диск и да е видима под обработвания детайл.

- Не дръжте никога обработвания детайл, когато режете, в ръцете си или над краката си. Закрепете обработвания детайл към стабилна платформа. Важно е детайлът да е добре закрепен, за да се намали до минимум опасността от допир до тялото, заклиняване на режещия диск или загуба на контрол.

- Дръжте електроинструмента само за изолираните повърхности на ръкохватката, когато изпълнявате работа, при която режещият инструмент може да се допре до скрити проводници или до собствения му шнур. Допир до проводник под напрежение, поставя също така металните части на електроинструмента под напрежение и води до поражение от електрически ток на оператора.

- Когато режете надлъжно, използвайте винаги надлъжен ограничител или прав водач на ръба. Това подобрява точността на рязане и намалява възможността режещият диск да се заклини.

- Винаги използвайте режещи дискове с правилната големина и форма на отворите за присъединяване (диамант срещу кръг). Режещи дискове, които не се присъединяват правилно към монтажната част на триона, се въртят ексцентрично и водят до загуба на контрол.

- Никога не използвайте повредени или неподходящи подложни шайби или болтове. Подложните шайби и болтове са конструирани специално за вашия трион, за оптимално изпълнение и безопасност при работа. **ПОДДРЪЖКА**

1. Изключете захранващия кабел преди да започнете почистване на циркуляра.
2. Почиствайте периодично машината, така й гарантирате по дълъг живот.
3. Смазвайте периодично с машинно масло въртящите се елементи на циркуляра.
4. Проверявайте периодично износването на карбоновите четки на електромотора. Допустимото износване не трябва да е повече от 5-6 см.



5. При смяна на карбоновите четки оставете машината да работи в продължение на 10 мин. на празен ход. За да смените е необходимо да развиете с отвертка капачките от двете страни на корпуса.

6. Периодично преглеждайте захранващия кабел за наранявания. При констатиране на такива веднага се обърнете към фирмения сервиз посочен на гаранционната карта.

УКАЗАНИЯ ЗА БЕЗОПАСНА РАБОТА

При използване на електрически инструменти, с цел намаляване на риска от пожар, токов удар и наранявания, трябва да се спазват следните основни мерки за безопасност.

Прочетете изцяло настоящите указания, преди да пуснете в действие това изделие. Запазете настоящите указания:

1. Проверете напрежението, указано на фирмената табелка.
2. Поддържайте работното си място чисто.

Безпорядъка на работното място увеличава опасността от трудови злополуки;

3. Съобразявайте се с условията на работното място

Не оставяйте инструментите си на дъжд. Не използвайте електроинструменти във влажна или мокра среда. Работете при добро осветление. Не използвайте електроинструменти в близост до леснозапалими течности или газове;

4. Предпазвайте се от токов удар

Избягвайте съприкосновение на тялото със заземени повърхности (например: тръбопроводи, радиатори, кухненски печки, хладилници);

5. Не допускайте деца в опасна близост

Не позволявайте на външни лица да се докосват до инструментите ви или до захранващия шнур; дръжте ги на разстояние от работното си място.

6. Съхранявайте неизползваните инструменти на подходящо място

Съхранявайте инструментите, които не използвате в момента, в сухи заключени помещения, където не могат да бъдат достигнати от деца;

7. Не претоварвайте инструмента

Той ще свърши работата по-добре и по-безопасно в указания от производителя обхват;

8. Използвайте подходящия за работата инструмент

Не се опитвайте да накарате малки инструменти или приспособления да вършат работата на големи и мощни инструменти. Не използвайте инструментите за неспецифични дейности (например: Не използвайте циркуляра за рязане на клони или на дънери);

9. Работете с подходящо работно облекло

Не носете широки дрехи или украшения; те могат да бъдат захванати от движещите се детайли на машината. При работа на открито се препоръчва носенето на предпазни гумени ръкавици и обувки със стабилен грайфер. Ако сте с дълга коса, носете предпазна мрежа;

10. Използвайте предпазни очила

Освен това използвайте дихателна или противопрахова маска, ако рязането е свързано с отделяне на прах;

11. Използвайте прахоуловители

Ако към уредите могат да се поставят приспособления за извличане и събиране на праха, осигурете тяхното поставяне и правилно използване;

12. Не увреждайте захранващия шнур.

Никога не дръжте инструмента за захранващия шнур, никога не дърпайте шнура, за да изключите щепсела от контакта, и предпазвайте кабела от омасляване и допир до нагорещени предмети и остри ръбове;

13. Застопорявайте обработваното изделие

Използвайте затягащи скоби или менгеме за застопоряване на обработваното изделие; това е по-безопасно, отколкото ако го държите с ръка, а вие ще можете да използвате и двете си ръце за работа с инструмента;

14. Не се протягайте, за да достигнете предмети извън обсега ви

даденият инструмент, може да предизвика рискова ситуация;

15. Поверявайте ремонта на инструмента само на квалифицирано лице

Този електроинструмент отговаря на съответните правила за безопасност на труда. Допуска се извършването на ремонтни дейности само от квалифициран персонал с използване на оригинални резервни части, в противен случай за работещия съществува значителна опасност от злополука.



16. Опазване на околната среда.

С оглед опазване на околната среда електроинструментът, допълнителните приспособления и

опаковката трябва да бъдат подложени на подходяща преработка за повторното използване на съдържащите се в тях суровини.

Не изхвърляйте електроинструменти при битовите отпадъци! Съгласно Директивата на ЕС 2012/19/ЕС относно излезлите от употреба електрически и електронни устройства и утвърждаването и като национален закон електроинструментите, които не могат да се използват повече, трябва да се събират отделно и да бъдат подлагани на подходяща преработка за оползотворяване на съдържащите се в тях вторични суровини.



ПРИНЦИПИ ЗА БЕЗОПАСНОСТ ОТНОСНО ЛАЗЕРНОТО УСТРОЙСТВО

Лазерното устройство използвано в конструкцията на електроинструмента е 2 клас, с максимална мощност < 1 mW, при дължина на излъчващата вълна 650 nm. Такова устройство не е опасно за зрението, но не бива да се гледа непосредствено в посока на източника на излъчване (съществува опасност от моментно ослепяване).

ПРЕДУПРЕЖДЕНИЕ. Не бива да се гледа непосредствено снопа лазерна светлина. Това е свързано с опасност. Следва да се спазват долупосочените принципи за безопасност.

Никога не бива умишлено или неумишлено да се насочва лазерния сноп в посока на хора, животни или други обекти освен към обработвания предмет.

Не бива да се допуска случайното насочване пряко на снопа лазерна светлина към очите на странични лица или животни за период по-дълъг от 0,25 s или чрез насочване на светлинния сноп с помощта на огледала.

Винаги трябва да се убедим дали лазерната светлина е насочена към материал, който няма отразяващи повърхности. Блестящата стоманена ламарина не позволява да се използва лазерна светлина, понеже би могло да се стигне до опасно отразяване на светлината в посока на оператора, трети лица или животни.

Не се разрешава подмяната на лазерната система с устройство от друг тип. Всякакви ремонти следва да бъдат извършвани от производителя или от оторизирано лице.



Original instructions for use

Dear Customer,

Congratulations on the purchase of machinery from the fastest growing brand of electric and pneumatic tools - RAIDER. When properly installed and operating, RAIDER are safe and reliable machines and work with them will deliver a real pleasure. For your convenience has been built and excellent service network of 45 service station across the country.

Before using this machine, please carefully acquainted with these "instructions for use.

In the interest of your safety and to ensure proper use and read these instructions carefully, including the recommendations and warnings in them. To avoid unnecessary errors and accidents, it is important that these instructions will remain available for future reference to all who will use the machine. If you sell it to a new owner "Instructions for Use" must be submitted along with it to enable new users to become familiar with relevant safety and operating instructions.

Euromaster Import Export Ltd. is an authorized representative of the manufacturer and owner of the trademark RAIDER.

Address: Sofia City 1231, Bulgaria "Lomsko shausse" Blvd. 246, tel 02 934 33 33, 934 10 10, www.raider.bg; www.euromasterbg.com; e-mail: info@euromasterbg.com.

Since 2006 the company introduced the system of quality management ISO 9001:2008 with scope of certification: Trade, import, export and servicing of hobby and professional electrical, mechanical and pneumatic tools and general hardware. The certificate was issued by Moody International Certification Ltd, England.

TECHNICAL DATA

parameter	unit	value
Model	-	RD-CS210
Rated power	W	1300
Current	V	230
Frequency	Hz	50
Sound pressure	dB(A)	96
Sound power	dB(A)	105
Vibrations	m/s ²	3,22
No-load speed	min ⁻¹	4 700
Inside diameter of the disc	mm	20
Max diameter of the disc	mm	185
Maximum cut at 90 °	mm	65
Maximum cut at 45 °	mm	45
Protection class	-	II
Level of protection	-	IP20

**WARNING**

Read all safety warnings and all instructions. Failure to follow the warnings and instructions may result in electric shock, fire and/or serious injury. Save all warnings and Instructions for future reference.

Used symbols on marking plate of the machine:



Refer to instruction manual/
booklet



Wear dust mask



Wear hearing protection



Double insulated for additional
protection



Wear eye protection

CIRCULAR SAW SAFETY WARNINGS.

Usage. This machine is suitable for cutting wood, other similar materials and plastic.

BLADE CHANGING PROCEDURE:

Pull the plug out of the socket before making adjustments or servicing. Press the lockout button on the rotor and hold it down. Slowly rotate the disc with the key until the lock is triggered. Unscrew the disc fixing screw by turning left. Pull the fuse with the lever and remove the disc. The contact areas between the inner flange, disc, outer flange and fixing screw must be dust-free. Insert a new disc, making sure the direction of rotation is correct. The direction of rotation is indicated by the arrow on the disc and on the fuse. Tighten the fixing screw.

Do not use abrasive discs. Use only sharp, undamaged discs. Do not use cracked or discolored discs. Do not use discs made of highly alloyed high-speed steel. Do not use discs that do not meet these guidelines. The disc must be suitable for idle speed. Use a cutting disc suitable for the workpiece.

BEFORE USE

Attention! Before you start working with circular saw, check the voltage and frequency of the electrical network.



Attention! Check whether the protective cover is moving normally, without interfering in some sort of way blade.



Attention! Place the blade by selecting disk rendered technical parameters.

1. Check the blade meets the following requirements: its speed is equal to or greater than that of the circular.



Attention! Never use cracked or damaged saw blade.

2. Before placing the blade make sure saw is disconnected from the power cord. And the key is in position

"OFF".

FIXING DETAIL

Place the workpiece as proved in the figure below

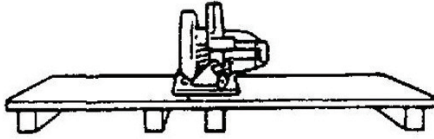

To prevent "kick" of the circular do not put the detail in the following way:

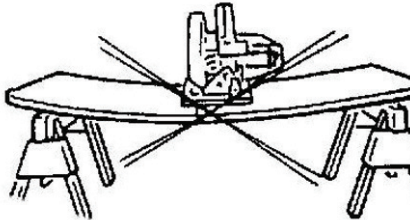

Keep always saw with both hands - firmly and steadily. This will prevent unwanted movements.

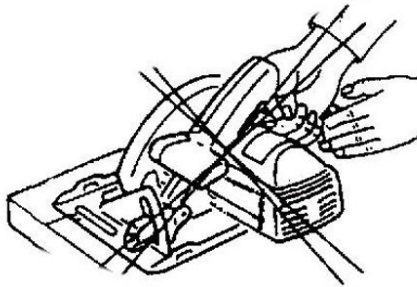

Never hold short details with a hand for processing

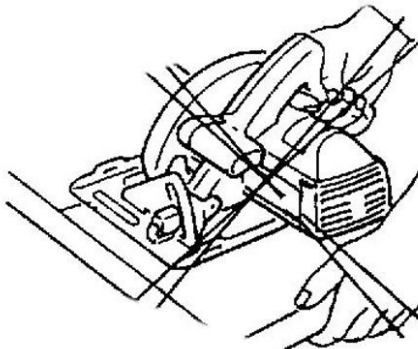

Never tighten the hand saw in a vice.

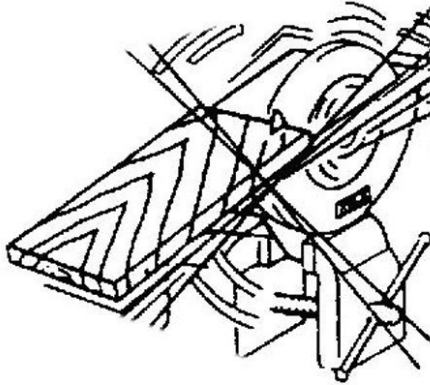

FUNCTION OF THE LOWER GUARD:

- Check lower guard for proper closing before each use. Do not operate the saw if lower guard does not move freely and close instantly. Never clamp or tie the lower guard into the open position. If saw is accidentally dropped, lower guard may be bent. Raise the lower guard with the retracting handle and make sure it moves freely and does not touch the blade or any other part, and all angles and depths of cut.
- Check the operation of the lower guard spring. If the guard and the spring are not operating properly, they must be serviced before use. Lower guard may operate sluggishly due to damaged parts, gummy deposits, or a build-up of debris.
- Lower guard may be retracted manually only for special cuts such as “plunge cuts” and “compound cuts”. Raise lower guard by retracting handle and as soon as blade enters the material, the lower guard must be released. For all other sawing, the lower guard should operate automatically.
- Always observe that the lower guard is covering the blade before placing saw down on bench or floor. An unprotected, coasting blade will cause the saw to walk backwards, cutting whatever is in its path. Be aware of the time for the blade to stop after switch is released.

KICKBACK CAUSES AND RELATED WARNINGS:

- Kickback is a sudden reaction to a pinched, bound or misaligned saw blade, causing an uncontrolled saw to lift up and out of the workpiece toward the operator;
 - When the blade is pinched or bound tightly by the kerf closing down, the blade stalls and the motor reaction drives the unit rapidly back toward the operator;
 - If the blade becomes twisted or misaligned in the cut, the teeth at the back edge of the blade can dig into the top surface of the wood causing the blade to climb out of the kerf and jump back toward the operator.
- Kickback is the result of saw misuse and/or incorrect operating procedures or conditions and can be avoided by taking proper precautions as given below:
- Maintain a firm grip with both hands on the saw and position your arms to resist kickback forces. Position your body to either side of the blade, but not in line with the blade. Kickback could cause the saw to jump backwards, but kickback forces can be controlled by the operator, if proper precautions are taken.
 - When blade is binding, or when interrupting a cut for any reason, release the trigger and hold the saw motionless in the material until the blade comes to a complete stop. Never attempt to remove the saw from the work or pull the saw backward while the blade is in motion or kickback may occur. Investigate and take corrective actions to eliminate the cause of blade binding.
 - When restarting a saw in the workpiece, centre the saw blade in the kerf and check that saw teeth are not engaged into the material. If sawblade is binding, it may walk up or kickback from the workpiece as the saw is restarted.
 - Support large panels to minimize the risk of blade pinching and kickback. Large panels tend to sag under their own weight. Supports must be placed under the panel on both sides, near the line of cut and near the edge of the panel.
 - Do not use dull or damaged blades. Unsharpened or improperly set blades produce narrow kerf causing excessive friction, blade binding and kickback.
 - Blade depth and bevel adjusting locking levers must be tight and secure before making cut. If blade adjustment shifts while cutting, it may cause binding and kickback.

•Use extra caution when sawing into existing walls or other blind areas. The protruding blade may cut objects that can cause kickback.

CUTTING PROCEDURES:

- Danger: Keep hands away from cutting area and the blade. Keep your second hand on auxiliary handle, or motor housing. If both hands are holding the saw, they cannot be cut by the blade.
- Do not reach underneath the work piece. The guard cannot protect you from the blade below the work piece.
- Adjust the cutting depth to the thickness of the work piece. Less than a fool tooth of the blade teeth should be visible below the work piece.
- Never hold piece being cut in your hands or across your leg. Secure the work piece to a stable platform. It is important to support the work properly to minimize body exposure, blade binding, or loss of control.
- Hold power tool by insulated gripping surfaces when performing an operation where the cutting tool may contact hidden wiring or its own cord. Contact with a "live" and shock the operator.
- When ripping always use a rip fence or straight edge guide. This improves the accuracy of cut and reduces the chance of blade binding.
- Always use blades with correct size and shape(diamond versus round) of arbor holes. Blades that do not match the mounting hardware of the saw will run eccentrically, causing loss of control.
- Never use damaged or incorrect blade washers or bolt. The blade washers and bolt were specially designed for your saw, for optimum performance and safety of operation.

MAINTENANCE

1. Unplug the power cord before cleaning the saw.
2. Clean the machine regularly, so ensure its longevity.
3. Lubricate with oil periodically rotating circular elements.
4. Periodically check the wear of carbon brushes for electric motors. Allowable wear should not be more than 5-6 cm



5. When replacing the carbon brushes let the machine run for 10 minutes at idle. To change it is necessary to develop a screwdriver caps on both sides of the hull.
6. Periodically inspect the power cord injuries. Upon finding such as contact company service out of warranty.

SAFETY INSTRUCTIONS

Use of electrical saw is the tool in order reduce the risk of fire, electric shock and injury, they must be subject to the following basic safety precautions.

Read all these instructions BEFORE to launch this product. Keep these instructions:

1. Check the rating of, with companies indicated on the plate.
2. Keep the tool do the work area clean.

Clutter operate the site increases the risk of accidents;

3. Be aware to operate the site conditions

Do not leave the tool to rain. Do not use the tool in damp or wet environment. Work saw is good lighting. Do not use the tool near flammable liquids or gases;

4. Protective hair against electric shock

Avoid contact with the body grounded surfaces (eg pipes, radiators, ovens, refrigerators);

5. Do not allow children away

Do not allow outsiders to contact tool or cord; Hold them off operate the place.

6. Keep unused tool in place

Keep the tool when not in use at the moment, locked in a dry, which can be accessed by children;

7. Do not overload the tool

He will do the tool do the work better and safer in the range indicated by the manufacturer;

8. Use the right tool

Do not try to force small tools or attachments to do the job of a great and powerful tool. Do not use tools for specific activities (eg: Do not use a circular saw cuts on branches or trunks);

9. Work with correct operate the clothing

Do not wear loose clothing or jewelry, they can be caught in moving machine parts are. When grinding outdoors is recommended to wear protective hair rubber gloves and shoes with stable tread. If you have long hair, wear protective hair covering;

10. Use safety glasses

Furthermore, use breathing mask or if cuts is associated with release of suction;

11. Use dust collectors

If the equipment can be placed for extract and sabipane of suction, and assure their place ppavilno use;

12. Grounding-power cord.

Never Hold tool power cord, never pull cord to disconnect the power cord, cable and protective hair from oil and heated to dopip objects and sharp edges;

13. Securing the workpiece

Use clamps or a vise to lock the workpiece, it is safer than if you are holding it by hand, but you can use both hands on the saw for grinding tool;

14. Do not stretch to reach objects beyond your the given tool may cause hazardous situation;

15. Giving the tool repaired only by a qualified person

This tool is towards the relevant rules of labor safety. Permitted repairs carried out only by a qualified pepsonal using original spare parts, otherwise working for a significant risk of accident.



19. Preservation of the environment.

In view of environmental power, additional accessories and packaging must be subjected to appropriate processing for reuse of the information contained in these materials.

Do not dispose of electric household waste! Under the EU Directive 2012/19/EC on waste electrical and electronic devices and validation and as a national law power which can be used more, must be collected separately and be subjected to appropriate processing for recovery of contained they scrap.



SAFETY RULES FOR LASER DEVICE

Laser device used in the power tool design is the class 2 with maximum power below 1mW and wavelength 650 nm. Such device is not dangerous to your sight, however do not look directly at the source of the light (temporary blindness hazard).

WARNING. Do not look directly at the source of laser beam. It may cause hazards. Follow the below safety rules.

Use the laser device in accordance to the manufacturer's instructions.

Do not, either intentionally or unintentionally, point the laser beam at people, animals or any object other than processed material. Do not bring to accidental pointing the laser beam at bystanders' or animals' eyes for a period longer than 0.25 seconds, for instance by pointing the laser beam at mirrors.

Always ensure the laser beam is directed at material which does not have any reflective surfaces. Reflective steel sheet does not allow for laser use, because it might cause hazardous light reflection directed at operator, bystanders or animals.

Do not replace laser assembly with device of other type. Any repair should be conducted by the manufacturer or authorized person.

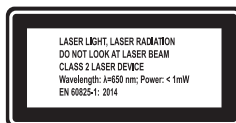

CIRCULAR SAW RD-CS210

Euromaster Import Export Ltd.

Address: Sofia 1231, Bulgaria, 246 Lomsko shausse Blvd.

- (BG) Декларираме на собствена отговорност, че този продукт е в съответствие със следните стандарти и разпоредби:
- (GB) We declare under our sole responsibility that this product is in conformity and accordance with the following standards and regulations:
- (D) Der Hersteller erklärt eigenverantwortlich, dass dieses Produkt den folgenden Standards und Vorschriften entspricht:
- (NL) Wij verklaren onder onze volledige verantwoordelijkheid dat dit product voldoet aan, en in overeenstemming is met, de volgende standaarden en reguleringen:
- (F) Nous déclarons sous notre seule responsabilité que ce produit est conforme aux standards et directives suivants:
- (E) Declaramos bajo nuestra exclusiva responsabilidad que este producto cumple con las siguientes normas y estándares de funcionamiento:
- (P) Declaramos por nossa total responsabilidade que este produto está em conformidade e cumpre as normas e regulamentações que se seguem:
- (I) Dichiariamo, sotto la nostra responsabilità, che questo prodotto è conforme alle normative e ai regolamenti seguenti:
- (S) Vi garanterar på eget ansvar att denna produkt uppfyller och följer följande standarder och bestämmelser:
- (FIN) Vakuutamme yksinomaan omalla vastuullamme, että tämä tuote täyttää seuraavat standardit ja säädökset:
- (N) Vi erklærer under vårt eget ansvar at dette produktet er i samsvar med følgende standarder og regler:
- (DK) Vi erklærer under eget ansvar, at dette produkt er i overensstemmelse med følgende standarder og bestemmelser:
- (H) Felelösségünk teljes tudatában kijelentjük, hogy ez a termék teljes mértékben megfelel az alábbi szabványoknak és előírásoknak:
- (CZ) Na naši vlastní zodpovednosť prehlasujeme, že je tento výrobek v souladu s následujícími standardy a normami:
- (SK) Vyhlasujeme na našu výhradnú zodpovednosť, že tento výrobok je v zhode a súlade s nasledujúcimi normami a predpismi:
- (SLO) S polno odgovornostjo izjavljamo, da je ta izdelek v skladu in da odgovarja naslednjim standardom ter predpisom:
- (PL) Deklarujemy na własną odpowiedzialność, że ten produkt spełnia wymogi zawarte w następujących normach i przepisach:
- (LT) Prisiimdami visa atsakomybe deklaruoame, kad šis gaminytis atitinka žemiau paminetus standartus arba nuostatus:
- (LV) Apgalvojam ar visu atbildību, ka šis produkts ir saskaņā ar atbilst sekojošiem standartiem un nolikumiem:
- (EST) Deklareerime meie ainuvastutusel, et see toode on vastavuses ja kooskõlas järgmiste standardite ja määrustega:
- (RO) Declaram prin aceasta ca raspunderea deplint cl produsul acesta este En conformitate cu urmatoarele standarde sau directive:
- (HR) Izjavljujemo pod vlastitom odgovornostu da je strojem ukladan sa slijedesim standardima ili standardiziranim dokumentima i u skladu sa odredbama:
- (RUS) Под свою ответственность заявляем, что данное изделие соответствует следующим стандартам и нормам:
- (UA) На свою власну відповідальність заявляємо, що дане обладнання відповідає наступним стандартам і нормативам:
- (GR) Δηλώνουμε υπεύθυνα ότι το προϊόν αυτό συμφώνει και τηρεί τους παρακάτω κανονισμούς και πρότυπα:
- (MK) Ние под наша лична одговорност дека овој производ е во согласност со следните стандарди и регулативи:

EN 60745-1:2009/A11:2010**EN 60745-2-5:2010****EN 55014-1:2017****EN 55014-2:2015****EN 61000-3-2:2014****EN 61000-3-3:2013****2006/42/EC, 2014/30/EU, 2014/35/EU****Place & Date of Issue:****Sofia, Bulgaria****January 23, 2019****Brand Manager:**
Krasimir Petkov



ЕО ДЕКЛАРАЦИЯ ЗА СЪОТВЕТСТВИЕ

Евромастер Импорт Експорт ООД
Адрес: София 1231, България, "Ломско шосе" 246.

Продукт: Циркулярен Ръчен
Запазена марка: RAIDER
Модел: RD-CS210

е проектиран и произведен в съответствие със следните директиви:

2006/42/ЕО на Европейския парламент и на Съвета от 17 май 2006 година относно машините;

2014/30/ЕС на европейския парламент и на съвета от 26 февруари 2014 година за хармонизиране на законодателствата на държавите членки относно електромагнитната съвместимост

2014/35/ЕС на Европейския Парламент и на Съвета от 26 февруари 2014 година за хармонизиране на законодателствата на държавите членки за предоставяне на пазара на електрически съоръжения, предназначени за използване в определени граници на напрежението

и отговаря на изискванията на следните стандарти:

EN 60745-1:2009/A11:2010
EN 60745-2-5:2010
EN 55014-1:2017
EN 55014-2:2015
EN 61000-3-2:2014
EN 61000-3-3:2013

„ЕВРОМАСТЕР
ИМПОРТ - ЕКСПОРТ“
ООД

Място и дата на издаване:
София, България
23 януари 2019 г

Бранд мениджър:
Красимир Петков



EC DECLARATION OF CONFORMITY

Euromaster Import Export Ltd.
Address: Sofia 1231, Bulgaria, 246 Lomsko shausse Blvd.

Product: Circular Saw
Trademark: RAIDER
Model: RD-CS210

is designed and manufactured in conformity with following Directives:

**2006/42/EC of the European Parliament and the Council dated
17-th May 2006 on machinery**

**2014/30/EU of the european parliament and of the council of 26 February 2014
on the harmonisation of the laws of the Member States relating to electromagnetic
compatibility**

**2014/35/EU of the European Parliament and of the Council of 26 February
2014 on the harmonization of the laws of the Member States relating to the making
available on the market of electrical equipment designed for use within certain
voltage limits**

and fulfils requirements of the following standards:

EN 60745-1:2009/A11:2010
EN 60745-2-5:2010
EN 55014-1:2017
EN 55014-2:2015
EN 61000-3-2:2014
EN 61000-3-3:2013



Place&Date of Issue:
Sofia, Bulgaria
January 23, 2019

Brand Manager:
Krasimir Petkov



DECLARAȚIE DE CONFORMITATE

Euromaster Import Export Ltd.

Adresa: Sofia 1231, Bulgaria, 246 Lomsko shausse Blvd.

Produs: Ferastrau Circular

Trademark: RAIDER

Model: RD-CS210

este proiectat și fabricat în conformitate cu următoarele Directivelor:

Directiva 2006/42/CE A Parlamentului European și a Consiliului din 17 mai 2006 privind echipamentele tehnice;

Directiva 2014/30/CE a Parlamentului European și a Consiliului din 12 decembrie 2006 privind armonizarea legislațiilor statelor membre referitoare la echipamentele electrice destinate utilizării în cadrul unor anumite limite de tensiune;

Directiva 2014/35/CE a Parlamentului European și a Consiliului din 15 decembrie 2004 privind compatibilitatea electromagnetică

este în conformitate cu următoarele standarde:

EN 60745-1:2009/A11:2010

EN 60745-2-5:2010

EN 55014-1:2017

EN 55014-2:2015

EN 61000-3-2:2014

EN 61000-3-3:2013



Locul și Data apariției:

Sofia, Bulgaria

Januarie 23, 2019

Brand Manager:

Krasimir Petkov

EXPLODED VIEW OF RD-CS210

PARTS LIST RD-CS210

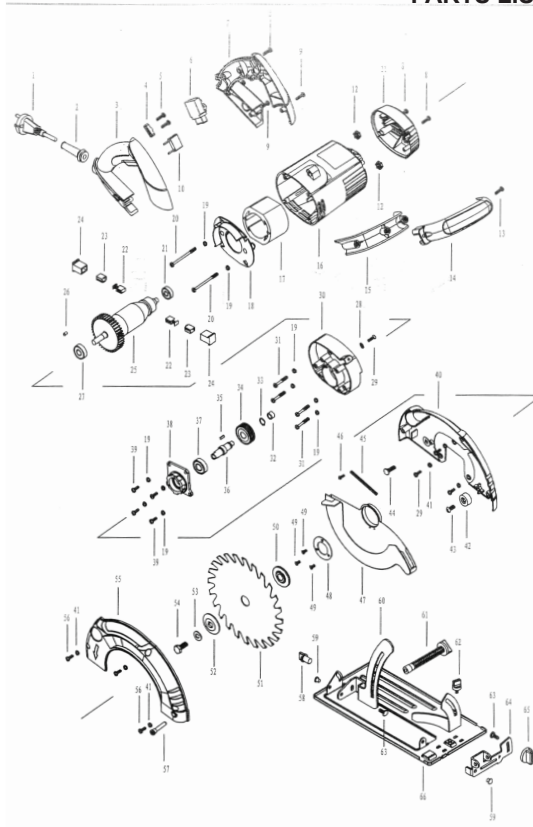

- | | |
|-------------------------|---------------------------------|
| 1. Power Plug | 34. Gear |
| 2. Power Cord | 35. Flat washer 3x10 |
| 3. Right Handle | 36. Shaft |
| 4. Cord Clamp | 37. Bearing 6001 |
| 5. ST4X12 Screw | 38. Bearing Base |
| 6. Switch | 39. M4X12 Screw |
| 7. Left handle | 40. Left Aluminum Guard |
| 8. ST4X16 Screw | 41. Spring washer 5 |
| 9. ST4X20 Screw | 42. Rubber washer |
| 10. Capacitor | 43. M6X14 Screw |
| 11. Back cover | 44. M6X20 Screw |
| 12. inductance | 45. Removable Guard Spring |
| 13. ST5X20 Screw | 46. M4X8 Washer |
| 14. Upper side handle | 47. removable Guard |
| 15. Down side handle | 48. Bearing Cover |
| 16. Encloser | 49. M4X8 Screw |
| 17. Stator | 50. Inner compressing Plate |
| 18. Wind guard | 51. Saw Blade 185 |
| 19. Washer 4 | 52. Outer compressing Plate |
| 20. ST4X65 Screw | 53. washer |
| 21. Bearng 608 | 54. screw |
| 22. Carbon brush | 55. Right Aluminum Guard |
| 23. Carbon Copper | 56. M5X12 Screw |
| 24. Carbon brush holder | 57. screw |
| 25. Rotor | 58. Angle adjusting knob 1 |
| 26. Rubber block | 59. Rivet 6 |
| 27. Bearing 6000 | 60. Depth holder |
| 28. Flat washer 5 | 61. Depth gauage adjusting knob |
| 29. M5X16 | 62. Screw for depth gauage |
| 30. Center support | 63. Screw M5X12 |
| 31. ST4X35 Screw | 64. Angle level |
| 32. Oil bearing | 65. Angle adjusting knob 11 |
| 33. Ring 12 | 66. Base |

ГАРАНЦИОННА КАРТА

МОДЕЛ

СЕРИЕН №

СРОК

*(за подробности виж гаранционните условия)***ДАНИИ ЗА КУПУВАЧА**

ИМЕ/ФИРМА

(попълва се от служителя)

АДРЕС

*(попълва се от служителя)***ДАНИИ ЗА ПРОДАВАЧА**

ИМЕ/ФИРМА

(попълва се от служителя)

АДРЕС

(попълва се от служителя)

ДАТА/ПЕЧАТ

СЕРВИЗЕН ПРОТОКОЛ

Приеман протокол	Дата на приемане	Описание на дефекта	Дата на предаване	Подпис

ЦЕНТРАЛЕН СЕРВИЗ: СОФИЯ, БУЛ: "ЛОМСКО ШОСЕ" 246, (02) 934 99 80 www.raider.bg

Машините и аксесоарите „RAIDER“ са конструирани и произведени съгласно действащите в Република България нормативни документи и стандарти за съответствие с всички изисквания за безопасност.

СЪДЪРЖАНИЕ И ОБХВАТ НА ТЪРГОВСКАТА ГАРАНЦИЯ.

Търговската гаранция, която „Евромастер Импорт-Експорт“ ООД дава за територията на Република България е както следва:

- **36 месеца за всички електроинструменти от сериите: Raider Industrial, Raider Pro;**
- **36 месеца за физически лица за електроинструменти от сериите: Raider Power Tools, Raider Garden Tools;**
- **12 месеца за юридически лица за електроинструменти от сериите: Raider Power Tools, Raider Garden Tools;**
- **24 месеца за физически лица за инструменти от серията Raider Pneumatic;**
- **12 месеца за юридически лица за инструменти от серията Raider Pneumatic;**
- **24 месеца за физически лица за всички бензинови машини от сериите: Raider Power Tools и Raider Garden tools**
- **12 месеца за юридически лица за всички бензинови машини от сериите: Raider Power Tools и Raider Garden tools**
- **24 месеца за физически лица за всички крикове от серията Raider Power Tools;**
- **12 месеца за юридически лица за всички крикове от серията Raider Power Tools**

Търговската гаранция е валидна при предоставяне на гаранционна карта попълнена правилно в момента на закупуване на машината и фискален касов бон или фактура. Гаранционната карта трябва да съдържа модел, сериен номер, име подпис и печат на търговеца продал машината, подпис от страна на клиента, че е запознат с гаранционните условия и датата на покупката. Непопълнени или подправени гаранционни карти са невалидни. Машините трябва да се използват само по предназначение и в съответствие с инструкцията за употреба. За да се гарантира безопасната работа е необходимо клиента да се запознае добре с инструкциите за употреба на машината, правилата за безопасност при работа с нея и конкретното и предназначение.

Машината изисква периодично почистване и подходяща поддръжка.

Гаранцията не покрива:

- износване на цветното покритие на машината;
- части и консумативи, които подлежат на износване, причинено от ползването като например: грес и масло, четки, водачи, опорни ролки, тампони, гумени маншони, подвижни ремъци, спирачки, гъвкав вал с жило, лагери, семеринги, бутало с ударник на такери и др.;
- допълнителни аксесоари и консумативи като: ръкохватки, струйник, кутии, свредла, дискове за рязане, секачи ножове, вериги, шкурки, ограничители, полир-шайби, патронници (захвати и държачи на режещият инструмент), макарата за корда и самата корда за косачки и др.;
- ръчен стартерен механизъм и запалителна свещ;
- настройка на режима на работа;
- стопяеми електрически предпазители и крушки;
- механични повреди на корпуса и всички външни елементи на изделието, включително декоративни;
- предпазители за очи, предпазители за режещи инструменти, гумирани плочи, закопчалки, линеали и др.;
- захранващ кабел и щепсел;
- цялостните повреди на инструментите, причинени от природни бедствия, като пожари, наводнения, земетресения и др.; Отпадане на гаранцията.

Фирма „Евромастер И/Е“ ООД не е отговорна за повреди причинени от трети лица, като „Електроснабдителни дружества“, повреди от външен характер, като токови удари, нестандартни захранващи напрежения и има правото да откаже гаранционно обслужване при:

- несъответстващ (или непопълнен) сериен номер на изделието с този попълнен на гаранционната карта;
- заличен или липсващ индентификационен етикет на машината;
- повреди възникнали при транспорт, неправилно съхранение и монтаж на машината;
- направен опит за неоторизирана сервизна намеса в неупълномощена сервизна база;
- повреди, които са причинени в следствие на неправилна употреба (неспазване инструкцията за експлоатация) на машината от страна на клиента или трети лица;
- повреди причинени в резултат на използването на машината в друга среда освен препоръчаната от производителя (влажност, температура, вентилация, напрежение, запрашеност и др.);
- повреди, причинени от попадане на външни тела в машината;
- повреди, причинени в следствие на небрежно боравене с машината;
- повреди причинени от работа без въздушен филтър или силно замърсен такъв;
- при неправилно съотношение на бензин/двухтактово масло, водещо до блокиране на двигателя
- повреда в следствие неправилно поставен или незаточен режещ инструмент;
- повреда на редукторната кутия (предавката), причинена от недостатъчно добро смазване (с грес) на същата или механичен удар по задвижващата ос.
- повреда на ротор или статор, изразяваща се в слепване между тях, следствие на стопяване на изолациите, причинено от продължително претоварване;

- повреда на ротор или статор причинена от претоварване или нарушена вентилация, изразяваща се в промяна на цвета на колектора или намотките;
- натрупан нагар или запушен ауспук – резултат от предозирване на количеството масло в двутактовата смес.
- липса на масло за режещата верига или незаточена (изхабена) верига;
- запушена горивна система;
- липсват защитни дискове, опорни плотове или други компоненти които са част от конструкцията на инструмента и са предназначени за осигуряването на безопасната му и правилна експлоатация;
- захранващият кабел на инструмента е удължаван или подменян от клиента;
- повредата е причинена от претоварване или липса на вентилация, недостатъчно или неправилно смазване на движещите се компоненти на изделието;
- износване или блокирани лагери поради претоварване, продължителна работа или прах;
- разбит лагерно гнездо от блокиран лагер или разбита втулка;
- разбито шпонково или резбово съединение;
- повреда в ел.ключ или електронно управление причинена от прах или счупване;
- повредена редукторна кутия (глава) причинено от застопоряващия механизъм;
- поява на необичайна хлабина между бутало и цилиндър в резултат на претоварване, продължителна работа или прах;
- затягане между бутало и цилиндър в резултат на претоварване, продължителна работа или прах;
- повредено центробежно колело и спирачка (променен цвят) – дължи се на работа с блокирана спирачка;
- спуквания по корпуса, причинени от неправилен монтаж на свързващи тръби, фитинги и подобни;
- липса на компоненти които са част от конструкцията на инструмента и са предназначени за осигуряването на безопасната му и правилна експлоатация;
- на всички водни помпи (без потоплемите) и хидрофори трябва да бъде монтиран възвратен клапан на входящия отвор. При хидрофорите периодично се проверява налягането на металния контейнер(налягането трябва да бъде в границите 1.5 – 2 bar).
- **ВНИМАНИЕ!** Хидрофорите Raider с механичен пресостат не изключват автоматично при липса на вода!
- повреда причинена от работа „на сухо“ без вода, която се изразява в деформация на уплътненията и компонентите на помпената част.
- повреди причинени от замръзване и прекомерно прегряване;

Срокът за отремонтване на приети в сервиза машини е в рамките на един месец.

Сервизите не носят отговорност за машини, не потърсени от собствениците им един месец след законния срок за ремонт!

Търговската гаранция за батерии и зарядни устройства, която “Евромастер Импорт-Експорт” ООД дава за територията на Република България, е както следва:

- **18 месеца за батерията и зарядното устройство от сериите: Raider Industrial, Raider Pro;**
- **12 месеца за батерията и зарядното устройство от сериите: Raider Power Tools, Raider Garden Tools;**

Гаранционният срок започва да тече от датата на закупуване. Гаранцията покрива всички дефекти, възникнали при правилно ползване на батерията и зарядното устройство, съобразно инструкцията за употреба. “Евромастер Импорт-Експорт” ООД осигурява гаранция, приложена при изброените по-долу условия, чрез безплатно отстраняване на дефекти на продукта, за които в рамките на гаранционния срок може да се докаже, че се дължат на дефекти в материала или при производството. Търговската гаранция е валидна при предоставяне на гаранционната карта на машината, попълнена правилно в момента на закупуване на продукта и фискален касов бон или фактура. Гаранционната карта трябва да съдържа модел и серийен номер на акумулаторната машина, окомплектована с батерия и зарядно устройство, име, подпис и печат на търговеца продал комплекта акумулаторен електроинструмент, подпис от страна на клиента, че е запознат с гаранционните условия и датата на покупката.

Гаранцията не покрива:

- износване на цветното покритие на батерията и зарядното устройство;
- повреди възникнали при транспорт, механични повреди /на корпуса и всички външни елементи на батерията и зарядното, включително декоративни/, при други външни въздействия и природни бедствия като пожари, наводнения, земетресения;
- дефекти от амортизация, нормално износване и изхабяване; Гаранцията за батерията и зарядното устройство отпада в случаите на:
- несъответстващ (или непопълнен) серийен номер на комплекта акумулаторен електроинструмент с този попълнен на гаранционната карта;
- нарушение на целостта, изтриване или липса на етикета на производителя върху батерията и зарядното устройство;
- всички случаи на повреди, причинени от неправилна употреба (неспазване инструкцията за експлоатация), изпускане, удар, заливане с течности, небрежно боравене, и в случаи, че всички клетки в батерията са изтощени под критичния минимум;
- зареждане с неоригинални зарядни устройства, захранващият кабел на зарядното устройство е удължаван или подменян от клиента, или други външни въздействия в противоречие с изискванията на производителя;

- когато е правен опит за ремонт, монтаж, демонтаж, модификация от потребителя или промени от неупълномощени лица или фирми;
- при използване на батерията и зарядното устройство не по предназначение;
- повреди причинени в резултат на използването и съхранението на батерията и/или зарядното в друга среда освен препоръчаната от производителя (влажност, температура, вентилация, напрежение, запрашеност и др.);
- при токови удари, гръмотевици, наводнения, пожари, други външни въздействия;
- при работа с нестандартна захранваща мрежа и с други неподходящи или нестандартни устройства;

Срокът за отремонтване на приети в сервиза батерии и зарядни устройства е в рамките на законния срок за ремонт- един месец, след който сервизите не носят отговорност в случай, че не са потърсени. Законната гаранция е съгласно изискванията на ЗЗП.

Независимо от търговската гаранция продавачът отговаря за липсата на съответствие на потребителската стока с договора за продажба съгласно гаранцията по чл. 112 – 115.

Чл. 112. (1) При несъответствие на потребителската стока с договора за продажба потребителят има право да предяви рекламация, като поиска от продавача да приведе стоката в съответствие с договора за продажба. В този случай потребителят може да избира между извършване на ремонт на стоката или замяната ѝ с нова, освен ако това е невъзможно или избраният от него начин за обезщетение е непропорционален в сравнение с другия.

(2) Смята се, че даден начин за обезщетяване на потребителя е непропорционален, ако неговото използване налага разходи на продавача, които в сравнение с другия начин на обезщетяване са неразумни, като се вземат предвид:

1. стойността на потребителската стока, ако нямаше липса на несъответствие;
2. значимостта на несъответствието;

3. възможността да се предложи на потребителя друг начин на обезщетяване, който не е свързан със значителни неудобства за него.

Чл. 113. (1) Когато потребителската стока не съответства на договора за продажба, продавачът е длъжен да я приведе в съответствие с договора за продажба.

(2) Привеждането на потребителската стока в съответствие с договора за продажба трябва да се извърши в рамките на един месец, считано от предявяването на рекламацията от потребителя.

(3) След изтичането на срока по ал. 2 потребителят има право да развали договора и да му бъде възстановена заплатената сума или да иска намаляване на цената на потребителската стока съгласно чл. 114.

(4) Привеждането на потребителската стока в съответствие с договора за продажба е безплатно за потребителя. Той не дължи разходи за експедиране на потребителската стока или за материали и труд, свързани с ремонта ѝ, и не трябва да понеса значителни неудобства.

(5) Потребителят може да иска и обезщетение за претърпените вследствие на несъответствието вреди.

Чл. 114. (1) При несъответствие на потребителската стока с договора за продажба и когато потребителят не е удовлетворен от решаването на рекламацията по чл. 113, той има право на избор между една от следните възможности:

1. разваляне на договора и възстановяване на заплатената от него сума;
2. намаляване на цената.

(2) Потребителят не може да претендира за възстановяване на заплатената сума или за намаляване цената на стоката, когато търговецът се съгласи да бъде извършена замяна на потребителската стока с нова или да се поправи стоката в рамките на един месец от предявяване на рекламацията от потребителя.

(3) Търговецът е длъжен да удовлетвори искане за разваляне на договора и да възстанови заплатената от потребителя сума, когато след като е удовлетворил три рекламации на потребителя чрез извършване на ремонт на една и съща стока, в рамките на срока на гаранцията по чл. 115, е налице следваща поява на несъответствие на стоката с договора за продажба.

(4) Потребителят не може да претендира за разваляне на договора, ако несъответствието на потребителската стока с договора е незначително. Чл. 115. (1) Потребителят може да упражни правото си по този раздел в срок до две години, считано от доставянето на потребителската стока.

(2) Срокът по ал. 1 спира да тече през времето, необходимо за поправката или замяната на потребителската стока или за постигане на споразумение между продавача и потребителя за решаване на спора.

(3) Упражняването на правото на потребителя по ал. 1 не е обвързано с никакъв друг срок за предявяване на иск, различен от срока по ал. 1.

RAIDER®

WARRANTY CARD

MODEL.....

SERIAL №

TERM
(for details see the warranty conditions)

№, date of invoice / cash receipt.....

DETAILS OF BUYER

NAME / COMPANY
(be filled in by the employee)

ADDRESS.....
(be filled in by the employee)

SIGNATURE OF BUYER.....
(I am familiar with warranty conditions and the operating device is in good working order and accessory)

DETAILS OF SELLER

NAME / COMPANY
(be filled in by the employee)

ADDRESS
(be filled in by the employee)

DATE / STAMP

SERVICE REPORT

Receiving Protocol	Date of adoption	Description of the defect	Date of transmission	Signature

EUROMASTER IMPORT EXPORT LTD



1231, Sofia, Bulgaria, 246 Lomsko shose Blvd.,
tel.: +359 700 44 155
fax: + 359 2 934 00 90
www.euromasterbg.com; e-mail: info@euromasterbg.com