

BAUKRAFT

POWER TOOLS



IMPACT FUNCTION

- Ударна бормашина
- Cordless hammer drill-driver Set
- Set de burghiu

STUTTGART
BAUKRAFT
POWER TOOLS

Съдържание/Contents

2	BG	схема
3	BG	оригинална инструкция за употреба
10	EN	original instructions' manual
14	RO	instructiuni

BK-CDI35
SET

USER'S MANUAL





BG/ Изобразени елементи:

- | | |
|------------------------------------|-----------------------------------|
| 1. Пусков прекъсвач | 2. Ротация на посоката на въртене |
| 2. Ротация на посоката на въртене | 3. Selection of functions |
| 3. Избор на функциите | 3.1. Torque adjustment |
| 3.1. Регулиране на въртящия момент | 3.2. Drilling function |
| 3.2. Функция пробиване | 3.3. Impact function |
| 3.3. Ударна функция | 4. Quick-tightening drill chuck |
| 4. Бързозатягащ патронник | 5. Speed switch |
| 5. Превключвател на скоростите | 6. Battery |
| 6. Батерия | |

Възможно е да има разлика между изобразения модел и реалната машина.
There may be a difference between the depicted model and the actual machine.



Носете защитни антифони!
Always wear hearing protection!



Носете защитни очила!
Wear safety glasses!



Прочетете ръководството преди употреба!
Refer to instruction manual booklet!



Носете защитна маска!
Wear dust mask!

Оригинална инструкция за употреба

BG Уважаеми потребители,

Поздравления за покупката на машина от най-бързоразвиващата се марка за електрически, пневматични и бензинови машини - BAUKRAFT. При правилно инсталиране и експлоатация, BAUKRAFT са сигурни и надеждни машини и работата с тях ще Ви достави истинско удоволствие. За Вашето удобство е изградена и отлична сервисна мрежа с 45 сервиса в цялата страна. Преди да използвате тази машина, моля, внимателно се запознайте с настоящата „Инструкция за употреба“.

В интерес на Вашата безопасност и с цел осигуряване на правилната й употреба, прочетете настоящите инструкции внимателно, включително препоръките и предупрежденията в тях. За избягване на ненужни грешки и инциденти, важно е тези инструкции да останат на разположение за бъдещи справки на всички, които ще ползват машината. Ако я продадете на нов собственик то „Инструкцията за употреба“ трябва да се предаде заедно с нея, за да може новия ползвател да се запознае със съответните мерки за безопасност и инструкциите за работа.

„Евромастер Импорт Експорт“ ООД е упълномощен представител на производителя и собственик на търговската марка BAUKRAFT. Адресът на управление на фирмата е гр. София 1231, бул. „Ломско шосе“ 246, тел. 0700 44155, www.BAUKRAFT.bg; www.euromasterbg.com; e-mail: info@euromasterbg.com.

От 2006 година във фирмата е въведена системата за управление на качеството ISO 9001:2008 с обхват на сертификацията: Търговия, внос, износ и сервис на професионални и хоби електрически, пневматични и механични инструменти и обща железария. Сертификатът е издаден от Moody International Certification Ltd, England.

ТЕХНИЧЕСКИ ДАННИ

Акумулаторна ударна бормашина		
параметър	мерна единица	стойност
Модел	-	BK-CDI35
Напрежение	V	18
Тип на акумулаторните елементи на батерията	-	Li-ion
Обороти на празен ход	min-1	1' 0-350 2' 0-1300
Диаметър на захващаните в патронника работни инструменти	mm	10
Степени на регулиране на въртящия момент	-	18+2
Максимален въртящ момент	Nm	40
Честота на ударите	min-1	0-8000
Максимален диаметър на пробиваните отвори в стомана	mm	8
Максимален диаметър на пробиваните отвори в дърво	mm	26
Максимален диаметър на пробиваните отвори в тухла	mm	10

Акумулаторни батерии		
параметър	мерна ед.	стойност
Арт. №	-	131201: капацитет 2 Ah
Напрежение	V	18
Тип на акумулаторните елементи на батерията	-	Li-ion

Зарядно устройство		
параметър	мерна единица	стойност
Захранващо напрежение	V AC	230
Честота на променливия ток	Hz	50
Изходящо напрежение	V DC	21.75; 1.5 A
Клас на защита	-	II

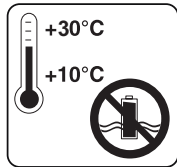

Съхранявайте акумулаторната батерия само в сухи помещения при температура на въздуха от + 10 ° C до + 30 ° C.

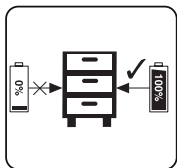

Съхранявайте батерията само в заредено състояние (заредена най-малко на 40%).

АКУМУЛАТОРНА УДАРНА БОРМАШИНА

1. Общи указания за безопасна работа.

Прочетете внимателно всички указания. Неспазването на приведените по-долу указания може да доведе до токов удар, пожар и/или тежки травми.

Съхранявайте тези указания на сигурно място.

1.1. Безопасност на работното място.

1.1.1. Поддържайте работното си място чисто и добре осветено. Безпорядъкът и недостатъчното осветление могат да спомогнат за възникването на трудова злополука.

1.1.2. Не работете с акумулаторната бормашина в среда с повишена опасност от възникване на експлозия, в близост до лесно запалими течности, газове или прахообразни материали.

По време на работа от акумулаторната бормашина може да се отделят искри, които могат да възпламят прахообразни материали или пари.

1.1.3. Дръжте деца и странични лица на безопасно разстояние, докато работите с акумулаторната бормашина.

Ако вниманието Ви бъде отклонено, може да загубите контрол над акумулаторната бормашина.

1.2. Безопасност при работа с електрически ток.

1.2.1. Предпазвайте акумулаторната си бормашина от дъжд и влага.

1.2.2. Проникването на вода в акумулаторната бормашина повишава опасността от токов удар.

1.3. Безопасен начин на работа.

1.3.1. Бъдете концентрирани, следете внимателно действията си и постъпвайте предпазливо и разумно. Не използвайте акумулаторната бормашина, когато сте уморени или под влиянието на наркотични вещества, алкохол или упойващи лекарства.

Един миг разсеяност при работа с акумулаторната бормашина може да има за следствие тежки наранявания.

1.3.2. Работете с предпазващо работно облекло и винаги с предпазни очила.

Носенето на подходящи за ползваната акумулаторна бормашина и извършваната дейност лични предпазни средства, като дихателна маска, здрави плътни затворени обувки със стабилен грайфер, защитна каска и шумозаглушители (антифони), намалява риска от възникване на трудова злополука.

1.3.3. Избягвайте опасността от включване на акумулаторната бормашина по невнимание. Ако, когато носите акумулаторната бормашина, дръжте пръста си върху пусковия прекъсвач, съществува опасност от възникване на трудова злополука.

1.3.4. Избягвайте неестествените положения на тялото. Работете в стабилно положение на тялото и във всеки момент поддържайте равновесие. Така ще можете да контролирате акумулаторната бормашина по-добре и по-безопасно, ако възникне неочаквана ситуация.

1.3.5. Работете с подходящо облекло. Не работете с широки дрехи или украшения. Дръжте косата си, дрехите и ръкавици на безопасно разстояние от въртящите се звена на акумулаторната бормашина. Широките дрехи, украшенията, дългите коси могат да бъдат захванати и увлечени от патронника.

1.4. Грижливо отношение към акумулаторната бормашина.

1.4.1. Не претоварвайте акумулаторната бормашина. Използвайте акумулаторната бормашина само съобразно нейното предназначение. Ще работите по-добре и по-безопасно, когато използвате подходящата акумулаторна бормашина в зададения от производителя диапазон на натоварване.

1.4.2. Съхранявайте акумулаторната бормашина на места, където не може да бъде достигната от деца. Не допускайте тя да бъде използвана от лица, които не са запознати с начина на работа с нея и не са прочели тези инструкции. Когато е в ръцете на неопитни потребители, акумулаторната бормашина може да бъде опасна.

1.4.3. Поддържайте акумулаторната си бормашина грижливо. Проверявайте дали подвижните звена функционират безукорно, дали не заклинват, дали има счупени или повредени детайли, които нарушават или изменят функциите на акумулаторната бормашина. Преди да използвате акумулаторната бормашина, се погрижете повредените детайли да бъдат ремонтирани. Много от трудовете злополуки се дължат на не добре поддържани електроинструменти и уреди.

1.4.4. Поддържайте режещите инструменти винаги добре заточени и чисти. Добре поддържаните режещи инструменти с остри режещи ръбове оказват по-малко съпротивление и с тях се работи по-леко.

1.4.5. Използвайте акумулаторната бормашина, допълнителните приспособления и работните инструменти, съобразно инструкциите на производителя. При това се съобразявайте и с конкретните работни условия и операции, които трябва да изпълните. Използването на акумулаторна бормашина за различни от предвидените от производителя приложения повишава опасността от възникване на трудови злополуки.

1.5. Указания за безопасна работа, специфични за закупената от Вас акумулаторна бормашина.

Внимание! Загубата на контрол над електроинструмента може да доведе до възникване на трудови злополуки.

1.5.1. Не използвайте допълнителни приспособления, които не се препоръчват от производителя специално за този електроинструмент. Фактът, че можете да закрепите към машината определено приспособление или работен инструмент, не гарантира безопасна работа с него.

1.5.2. Никога не поставяйте ръцете си в близост до въртящи се работни инструменти.

1.5.3. Ако изпълнявате дейности, при които съществува опасност работният инструмент да попадне на скрити проводници под напрежение, дръжте електроинструмента само за електроизолираните ръкохватки. При влизане на работния инструмент в контакт с проводници под напрежение то се предава по металните детайли на акумулаторната бормашина и това може да доведе до токов удар.

1.5.4. Използвайте подходящи прибори, за да откриете евентуално скрити под повърхността тръбопроводи, или се обърнете към съответното местно снабдително дружество. Влизането в съприкосновение с проводници под напрежение може да предизвика пожар и токов удар. Увреждането на газопровод може да доведе до експлозия. Повреждането на водопровод има за следствие големи материални щети и може да предизвика токов удар.

1.5.5. Осигурявайте обработвания детайл.

Детайл, захванат с подходящи приспособления или скоби, е застопорен по-здраво и сигурно, отколкото, ако го държите с ръка.

1.5.6. Редовно почиствайте вентилационните отвори на Вашата акумулаторна бормашина.

1.5.7. Да се използва само препоръчвания акумулатор и зарядно устройство.

1.5.8. Не сменяйте посоката на въртене на шпиндела на акумулаторната бормашина по време на работа. Така ще я повредите.

1.5.9. За почистване на акумулаторната бормашина използвайте мека и суха тъкан. Никога не използвайте какъвто и да е разтворител или алкохол.

2. Конструкция и предназначение.

Акумулаторната бормашина е електроинструмент, захранван от акумулатор. Акумулаторната бормашина е предназначена за завиване и отвиване на винтове и болтове в дървесина, метал и пластмаси, както и за пробиване на отвори в изброените материали. Електроинструментите с акумулаторно, без кабелно захранване, са особено подходящи при работи, свързани с вътрешно обзавеждане, приспособяване на помещения и други.

Не се разрешава използването на електроинструмента за дейности, различни от неговото предназначение!

3. Данни за шума и вибрациите.

Ниво на звуковото налягане: $L_{pA} = 86 \text{ dB(A)}$ $K=3 \text{ dB(A)}$

Ниво на мощност на звука: $L_{wA} = 97 \text{ dB(A)}$ $K=3 \text{ dB(A)}$

Стойност на вибрационните ускорения при пробиване: $a_{b0} = 4.56 \text{ m/s}^2$

Стойност на вибрационните ускорения при пробиване с удар: $a_{h, i0} = 9.24 \text{ m/s}^2$

4. Подготовка за работа.

Информация за акумулаторната батерия и зарядното устройство.

Акумулаторната ударна бормашина се доставя с батерия и зарядно. Използвайте само батериите и зарядното, включени в окомплектовката

5. Работа с акумулаторната бормашина. Настройки, включване и изключване.

5.1. Включване - натиска се пусковия бутон (1).

5.2. Изключване - освобождава се пусковия бутон (1).

5.3. Регулиране скоростта на въртене.

Скоростта на завиване или пробиване може да се регулира по време на работа чрез увеличаване или намаляване на натиска на пусковия бутон (1). Регулирането на скоростта дава възможност за бавен старт, което при пробиване на отвори в гипс или в гладки и полирани повърхности предотвратява приплъзването на свредлото, а при завиване и отвиване помага да се контролира процеса.

5.4. Предпазен съединител. Регулиране на въртящия момент.

Поставянето на пръстена (3) в избраното положение предизвиква фиксиране на съединителя на определена стойност на въртящия момент. След достигане на зададения момент на избраното положение настъпва автоматично изключване на предпазния съединител. Това позволява да се предотврати завиването на винта твърде надълбоко.

За различните винтове и различните материали се прилагат различни стойности на въртящия момент.

Моментът е толкова по-голям, колкото по-голямо е числото, съответстващо на даденото положение.

Пръстенът (3) се поставя на определена стойност на въртящия момент.

Препоръчваме Ви да се започвате работа с въртящ момент с по-малка стойност.

Въртящия момент трябва да се увеличава постепенно до получаване на желанния резултат.

За отвинтване на винтове трябва да се избират по-големи стойности.

За пробиване на отвори трябва да се избере настройката, означена със символ на свредло. При тази настройка акумулаторната бормашина работи при най-високата стойност на въртящия момент.

Способността за подбиране на съответната настройка се придобива с практиката.

Установяването на пръстена в положение за пробиване предизвиква дезактивиране на предпазния съединител.

5.5. Смяна на скоростите.

Акумулаторната бормашина притежава превключвател на скоростите (5) даващ възможност да се увеличи диапазона на скоростта на въртене при промяна на въртящия момент.

I Скорост: по-ниски обороти, по-голям въртящ момент;

II Скорост: по-високи обороти, по-малък въртящ момент.

В зависимост от извършваните работи превключвателят на скоростите трябва да се постави в съответното положение. Ако той не може да бъде преместен, трябва малко да се завърти шпиндела.

Не променяйте положението на превключвателя на скоростите по време на работа на акумулаторната бормашина. Това ще предизвика повреда на електроинструмента.

5.6. Поставяне на работния инструмент.

Превключвателят на посоката на въртене (2) се поставя в средно положение.

Въртейки наляво патронника (4) се получава желаното отваряне на челюстите, необходимо за поставяне на свредло или накрайник.

Свредлото или накрайника се вкарват до край в отвора на патронника.

Завъртете патронника (4) надясно и силно затегнете.

Демонтирането на работния инструмент се извършва в последователност, обратна на монтажа му.

При закрепване на свредлото или накрайника в патронника трябва да се обърне внимание на правилното ориентиране на инструмента. При използване на къси накрайници за отвертки или битове трябва да се използва допълнителен магнитен удължител.

5.7. Посока на въртене наляво-надясно.

С помощта на превключвателя на посоката на въртене (2) се извършва избор на посоката на въртене на шпиндела.

Въртене надясно - превключвателят (2) се поставя в крайно ляво положение.

Въртене наляво - превключвателят (2) се поставя в крайно дясно положение.

Не се разрешава да се извършва промяна на посоката на въртене, когато шпиндела на акумулаторната бормашина се върти.

5.8. Пробиване.

Когато трябва да се пробие отвор с голям диаметър, се препоръчва да първо да се пробие по-малък отвор, който след това да бъде разпробит до желанния размер. Това ще предотврати претоварването на бормашината. Пробиването на дълбоки отвори трябва да се извършва постепенно, като периодично се изважда свредлото от отвора, за да се отстраняват стружките или прахта. Ако по време на пробиването свредлото се заклини в отвора, трябва веднага да се спре бормашината. Използвайте смяната на посоката на въртене за да извадите свредлото от отвора. Бормашината трябва да се държи съосно с пробивания отвор. В идеалния случай свредлото трябва да се поставя перпендикулярно към повърхността на обработвания материал. Ако условието за перпендикулярност не се спазва, по време на работа може да се стигне до заклещване или до счупване на свредлото в отвора, както и нараняване на потребителя. Продължителното пробиване при ниска скорост на въртене застрашава двигателя от прегряване. Трябва да се правят периодични паузи по време на работа или да се даде възможност на бормашината да поработи на максимални обороти без натоварване за около 3 минути. Да не се закриват отворите в корпуса служещи за вентилация на електродвигателя.

5.9. Правете периодични паузи в работата.

5.10. Съхранявайте и се отнасяйте към допълнителните принадлежности грижливо.

5.11 Не хвърляйте инструмента, не го претоварвайте, не го потапяйте във вода и в други течности, не го употребявайте за смесване на лепилни и бетонни разтвори.

6. Обслужване и поддръжка.

Корпусът на бормашината трябва да се избърсва с парче мека тъкан. Не бива да се използва каквото и да е почистващо средство, тъй като то може да предизвика повреда на корпуса на бормашината.

6.1 Смяна на въглеродните четки.

Износените (по-къси от 5 мм), нагорели или счупени въглеродни четки на двигателя следва да бъдат сменени. Винаги се подменят едновременно двете четки. Работата по смяната на въглеродните четки поверявайте само на квалифицирано лице, с оригинални резервни части във фирмените сервиси на BAUKRAFT.

6.2. Всички видове неизправности трябва да бъдат отстранявани в оторизирани сервиси на BAUKRAFT.

6.3. Ремонтът на Вашите електроинструменти е най-добре да се извършва само от квалифицирани специалисти. По този начин се гарантира безопасната работа на електроинструментите.

1. Информация относно акумулаторната батерия.

1.1 Акумулаторната батерия е доставена с вашия акумулаторен инструмент незаредена. Батерията трябва да се зареди преди да използвате инструмента за първи път.

1.2 За оптимални характеристики на батерията избягвайте слаби цикли на разреждане. Зареждайте често акумулаторната батерия.

1.3 Съхранявайте акумулаторната батерия поне на 40 % заредена на хладно място, идеалната температура на съхранение е 15 %.

1.4 Литиево-йонните батерии подлежат на процес на естествено стареене. Батерията трябва да бъде подменена, когато капацитета спадне до 80% от капацитета на една нова батерия. Клетките, от които има течове, в стара акумулаторна батерия, повече не отговарят на изискванията за мощност и поради това са причина за възникване на риск за безопасността.

1.5 Не хвърляйте акумулаторните батерии в открит огън. Съществува риск от експлозия.

1.6 Не запалвайте акумулаторните батерии и не ги излагайте на открит огън.

1.7. Не разреждайте напълно батериите. Пълното разреждане ще повреди клетките на батериите. Най-честата причина за пълното разреждане е продължителното съхранение и неизползване на частично разредените батерии. Спрете работа веднага щом батерията се изтощи забележимо или сработи защитната система на електрониката. Прибирайте акумулаторната батерия за съхранение само след като е напълно заредена.

1.8. Предпазвайте акумулаторните батерии и инструменти от претоварване! Претоварванията бързо ще доведат до прегряване и повреда на клетките в акумулаторната батерия, без да се прояви външно загряването.

1.9. Избягвайте повреди и удари. Сменяйте акумулаторни батерии, които са падали от височина повече от един метър или които са били изложени на резки удари, дори ако корпусът на батерията изглежда неповреден. Клетките в акумулаторната батерия може да се повредят сериозно. В тази връзка, прочетете информацията за третиране на отпадъците.

1.10. Ако акумулаторната батерия претърпи претоварване и прегряване, вграденият защитен прекъсвач ще изключи оборудването, за да осигури безопасността. Не натискайте превключвателя за вкл./изкл. повече, ако е задействан защитният прекъсвач. Това може да повреди акумулаторната батерия.

1.11. Използвайте само оригинални акумулаторни батерии. Употребата на други батерии може да доведе до наранявания и риск от възникване на пожар.

1.12. Акумулаторната батерия не е предназначена за употреба от лица (включително деца) с ограничени физически, сетивни или умствени способности, или за лица без опит и познаване на оборудването, освен ако използването не става под наблюдение или съгласно инструкцията за използване на оборудването, предадена от лицата, отговарящи за безопасността. Трябва да се внимава децата да не си играят с оборудването. Процесът на зареждане на акумулатора трябва да протича под контрола на потребителя.

1.13. Акумулаторната батерия трябва да се зарежда само с препоръчаното зарядно устройство. Използването на зарядно устройство, предназначено за зареждане на друг вид акумулаторни батерии, създава риск от пожар.

1.14. Когато акумулаторната батерия не се използва, тя трябва да се съхранява далеч от метални предмети, като например кламери, монети, ключове, гвоздеи, винтове или други малки метални елементи, които могат да причинят късо съединение на контактите на батерията. Късото съединение на контактите може да предизвика наранявания или пожар.

1.15. В случай на повреда и/или неправилно използване на батерията може да се получи отделяне на газове. Проветрете помещението, в случай на оплаквания се консултирайте с лекар. Газовете могат да повредят дихателните пътища.

1.16. При екстремни условия от акумулаторната батерия може да изтече течност. Тя може да предизвика дразнене или изгаряния. Ако бъде регистрирано такова изтичане, постъпете, както е посочено по-долу:

- внимателно изтрийте течността с кърпа. Да се избягва контакт на течността с кожата и очите;

- ако се стигне до контакт на течността с кожата, съответното място от тялото трябва веднага да се измие обилно с чиста вода, евентуално да се неутрализира течността със слаба киселина, като например лимонен сок или оцет;

- ако течността влезе в очите, веднага ги изплакнете обилно с чиста вода в продължение най-малко на 10 минути и потърсете лекарска помощ.

1.17. Не се позволява използването на акумулаторна батерия, която е повредена или модифицирана. Повредените или модифицирани акумулаторни батерии могат да действат непредсказуемо и да причинят пожар, експлозия или риск от нараняване.

1.18. Акумулаторната батерия не трябва да се излага на въздействието на влага или вода. Представява и опасност за водната среда.

Акумулаторната батерия трябва винаги да се държи далече от източници на топлина.

1.19. Следвайте всички инструкции за зареждане. Не зареждайте акумулатора при температура извън посочените граници в инструкцията за експлоатация. Неправилното зареждане или зареждане при температура извън определения диапазон може да повреди батерията и да увеличи опасността от пожар.

1.20. Забранено е да се ремонтират повредени акумулаторни батерии. Извършването на ремонт на се разрешава само от производителя или в оторизиран сервис.

Внимание! Литиево-йонните акумулаторни батерии могат да протекат, да се запалят или да избухнат, ако бъдат нагрети до високи температури или се получи късо съединение. Не бива да бъдат съхранявани в колата през горещи и слънчеви дни. Не отваряйте акумулаторната батерия. Литиево-йонните акумулаторни батерии съдържат електронни устройства за безопасност, които, ако бъдат повредени, могат да предизвикат запалването или избухването на батерията.

2. Информация за зарядното устройство и процеса на зареждане.

2.1. Моля, вижте данните отбелязани на фабричната табелка на зареждащото устройство. Уверете се, че сте свързали зареждащото устройство към захранващата мрежа с напрежение, отбелязано на фабричната табелка. Никога не свързвайте зареждащото устройство към мрежа с различно напрежение.

2.2. Предпазвайте зареждащото устройство и неговия кабел от повреди и остри ръбове. Повредените кабели трябва да бъдат ремонтирани незабавно от квалифициран електротехник..

2.3. Съхранявайте зареждащото устройство, акумулаторните батерии и акумулаторния инструмент на недостъпно за деца място.

2.4. Не използвайте повредени зареждащи устройства.

2.5. Не използвайте доставеното зареждащо устройство за зареждане на други акумулаторни инструменти.

2.6. При употреба акумулаторната батерия се загрява. Оставете я да изстине до стайна температура преди започване на зареждането.

2.7. Зарядното устройство е снабдено с функция за автоматично изключване след зареждането на батерията.

2.8. Никога не използвайте или зареждайте батерии, ако се съмнявате, че са били зареждани за последен път преди повече от 12 месеца. Има висока вероятност акумулаторната батерия вече да е претърпяла опасна повреда /пълно разреждане/

2.9. Зареждането на акумулаторни батерии при температура под 10% ще причини химическо увреждане на клетката и може да стане причина за възникване на пожар.

2.10. Не използвайте батерии, които са загряли по време на процеса на зареждане, тъй като клетките на батериите може да са се повредили опасно.

2.11. Не използвайте батерии, които са се огънали или деформирали по време на процеса на зареждане /изпускане на газ, напукване, свистене и др./.

2.12. Никога не разреждайте напълно акумулаторната батерия /препоръчително ниво на разреждане макс. 40 %/. Пълно разреждане на акумулаторната батерия ще доведе до преждевременно остаряване на батерийните клетки.

2.13. Никога не зареждайте и оставяйте батерията без наблюдение.

2.14. Настоящото зарядно устройство не е предназначено за употреба от лица (включително деца) с ограничени физически, сетивни или умствени способности, или за лица без опит и познание на оборудването, освен ако използването не става под наблюдение или съгласно инструкцията за използване на устройството, предадена от лицата, отговарящи за безопасността. Трябва да се внимава деца да не си играят с оборудването.

2.15. Зарядното устройство не трябва да се излага на въздействие на влага или вода. Навлизането на вода в зарядното устройство увеличава риска от токов удар. Зарядното устройство може да се използва само на закрито, в сухи помещения.

2.16. Преди да пристъпите към каквито и да било дейности по техническо обслужване или чистене на зарядното устройство, трябва да го изключите от захранващата мрежа.

2.17. Не използвайте зарядното устройство върху леснозапалима подложка (напр. хартия, плат), нито в съседство с леснозапалими вещества. Поради нагряването на зарядното устройство в процеса на зареждане, съществува опасност от пожар.

2.18. Преди всяка употреба проверявайте състоянието на зарядното устройство, кабели и щепсела. В случай на установяване на повреда, не използвайте зарядното устройство. Не предприемайте опити да разглобявате зарядното устройство. Всички ремонти трябва да се възлагат на оторизиран ремонтен сервис. Неправилно извършеният монтаж на зарядното устройство може да доведе до токов удар или пожар.

2.19. Когато зарядното устройство не се използва, то трябва да бъде изключено от електрическата мрежа.

2.20. Забранено е да се ремонтира повредено зарядно устройство. Извършването на ремонт на зарядното устройство се разрешава само от производителя или в оторизиран сервис.

3. Защита от влиянието на околната среда.

3.1. Предпазвайте зареждащото устройство и батериите от влага и дъжд. Влагата и дъждът могат да причинят опасна повреда.

3.2. Не използвайте зареждащо устройство или батерия в близост до запалими пари и течности.

3.3. Използвайте зареждащото устройство и акумулаторната батерия само на сухи места и при температура на околната среда 0-45 °C.

3.4. Не съхранявайте зарядното устройство и батерията на места, където температурата може да достигне над 30 °C. В частност,

не оставяйте зарядното устройство в автомобил, който е паркиран на слънце.

3.5. Предпазвайте акумулаторните батерии от преграване. Претоварването, свързването и излагането на пряка слънчева светлина ще доведат до преграване на клетките. Никога не зареждайте или не работете с акумулаторни батерии, които са прегрели – незабавно ги подменете, ако е възможно.

3.6. Съхранение на батерии, зареждащи устройства и акумулаторни инструменти. Условия за употреба.

Поддържане и почистване.

За да работите качествено и безопасно, поддържайте машините и вентилационните отвори чисти. Правете периодични паузи в работата. Съхранявайте и се отнасяйте към допълнителните принадлежности грижливо.

Изтривайте машината с чиста кърпа или я продухвайте с компресиран въздух с ниско налягане. Почиствайте я редовно с влажна кърпа и малко мек препарат за миене. Не използвайте детергенти или разтворители. При поява на необичайни шумове от машините, незабавно преустановете работа и потърсете най-близкия сервис на BAUKRAFT.

Опазване на околната среда.



С оглед опазване на околната среда електроинструментът и опаковката трябва да бъдат подложени на подходяща преработка за повторното използване на съдържащите се в тях суровини. Не изхвърляйте електроинструменти при битовите отпадъци! Съгласно Директивата на Европейския съюз 2012/19/ЕС относно излезли от употреба електрически и електронни устройства и утвърждаването и като национален закон електроинструментите, които не могат да се използват повече, трябва да се събират отделно и да бъдат подлагани на подходяща преработка за оползотворяване на съдържащите се в тях суровини.



Акумулаторна батерия.

Литиево-йонна батерия (Li-ion).

Не изхвърляйте батерии при битовите отпадъци или във водохранилища! Не ги изгаряйте!

Акумулаторните батерии трябва да бъдат събирани, рециклирани или унищожавани по екологичен начин. Съгласно Директива 2006/66/ЕС дефектни или изхабени акумулаторни или обикновени батерии трябва да бъдат рециклирани.

Dear Users,

Congratulations on buying a machine from the fastest growing brand for electric, gasoline and pneumatic machines - BAUKRAFT. With proper installation and operation, BAUKRAFT are reliable and reliable machines, and the work with them will bring you real pleasure. For your convenience, there is an excellent service network with 45 service stations all over the country.

Before using this machine, please read this "Instruction for Use" carefully.

For the sake of your safety and to ensure proper use, read these instructions carefully, including the recommendations and warnings therein. To avoid unnecessary errors and incidents, it is important that these instructions remain available for future reference to anyone who will use the machine. If you sell it to a new owner, the "Instruction for Use" must be handed over to the new owner so that the new user can read the relevant safety precautions and operating instructions.

"Euromaster Import Export" Ltd is an authorized representative of the manufacturer and owner of the trademark BAUKRAFT. The address of the company's management is in Sofia 1231, 246 Lomsko Shose Blvd., tel.: 0700 44 155, 934 10 10, www.BAUKRAFT.bg; www.euromasterbg.com; e-mail: info@euromasterbg.com.

Since 2006 the company has introduced the ISO 9001:2008 quality management system with scope of certification: Trade, import, export and servicing of professional and hobby electric, pneumatic and mechanical tools and general hardware. The certificate is issued by Moody International Certification Ltd, England.

Technical Data

Hammer drill-driver		
parameter	unit	value
Model	-	BK-CDI35
voltage	V	18
Type of battery cells	-	Li-ion
Idle speed	min-1	1' 0-350 2' 0-1300
Diameter of the working tools clamped in the chuck	mm	10
Degrees of torque adjustment	-	18+2
Maximum torque	Nm	40
Impact frequency	min-1	0-8000
Maximum diameter of drilled holes in steel	mm	8
Maximum diameter of drilled holes in wood	mm	26
Maximum diameter of drilled holes in brick	mm	10

Charger		
parameter	unit	value
Power supply voltage	V AC	230
Alternating current frequency	Hz	50
Output voltage	V DC	21.75; 1.5 A
Protection class	-	II

Battery		
parameter	unit.	value
Art. №	-	131201:capacity 2 Ah
Voltage	V	18
Type of battery cells	-	Li-ion

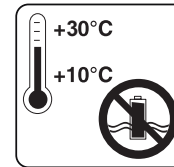

Store the battery only in dry rooms with an ambient temperature of +10°C to +30°C.

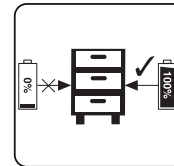

Place only charged batteries in storage (charged at least 40%).

CORDLESS HAMMER DRILL-DRIVER

1. General instructions for safe work.

Read all instructions carefully. Failure to follow the instructions below may result in electric shock, fire, and / or serious injury. Keep these instructions in a safe place.

1.1. Workplace safety.

1.1.1. Keep your workplace clean and well lit. Clutter and insufficient lighting can contribute to an accident at work.

1.1.2. Do not operate the Cordless hammer drill-driver in an environment with an increased risk of explosion, near flammable liquids, gases or powders.

During operation, sparks may be emitted from the Cordless hammer drill-driver, which may ignite dusty materials or vapors.

1.1.3. Keep children and bystanders at a safe distance while working with the Cordless hammer drill-driver.

If you are distracted, you may lose control of the Cordless hammer drill-driver.

1.2. Safety when working with electric current.

1.2.1. Protect your Cordless hammer drill-driver from rain and moisture.

1.2.2 Penetration of water into the Cordless hammer drill-driver increases the risk of electric shock.

1.3. Safe way to work.

1.3.1. Be focused, watch your actions carefully and act cautiously and wisely. Do not use the Cordless hammer drill-driver when you are tired or under the influence of drugs, alcohol or narcotics.

A moment of distraction when working with the Cordless hammer drill-driver can result in severe injuries.

1.3.2. Wear protective work clothing and always wear safety goggles.

Wearing personal protective equipment suitable for the used Cordless hammer drill-driver and the activity performed, such as a breathing mask, strong tightly closed shoes with a stable grip, a protective helmet and silencers (ear muffs), reduces the risk of an accident at work.

1.3.3. Avoid the risk of accidentally switching on the Cordless hammer drill-driver. If you hold your finger on the trigger when carrying the Cordless hammer drill-driver, there is a risk of an accident at work.

1.3.4. Avoid unnatural body positions. Work in a stable body position and maintain balance at all times. This will allow you to control the Cordless hammer drill-driver better and safer if an unexpected situation arises.

1.3.5. Work with appropriate clothing. Do not work with loose clothing or jewelry. Keep your hair, clothes and gloves at a safe distance from the rotating parts of the Cordless hammer drill-driver. Wide clothes, jewelry, long hair can be grabbed and carried away by the chamber.

1.4. Careful attitude to the Cordless hammer drill-driver.

1.4.1. Do not overload the Cordless hammer drill-driver. Use the Cordless hammer drill-driver only for its intended purpose. You will work better and safer when you use the right Cordless hammer drill-driver in the manufacturer's specified load range.

1.4.2. Keep the Cordless hammer drill-driver out of the reach of children. Do not use it by people who are unfamiliar with how to work with it and have not read

these instructions. When in the hands of inexperienced users, the Cordless hammer drill-driver can be dangerous.

1.4.3. Maintain your Cordless hammer drill-driver carefully. Check that the moving parts function properly, do not jam, that there are broken or damaged parts that disrupt or alter the functions of the Cordless hammer drill-driver. Before using the Cordless hammer drill-driver, make sure that the damaged parts are repaired. Many accidents at work are due to poorly maintained power tools and appliances.

1.4.4. Always keep cutting tools well sharpened and clean. Well maintained cutting tools with sharp cutting edges have less resistance and are easier to work with.

1.4.5. Use the Cordless hammer drill-driver, accessories and work tools according to the manufacturer's instructions. At the same time, take into account the specific working conditions and operations that you must perform. The use of a Cordless hammer drill-driver for applications other than those specified by the manufacturer increases the risk of accidents at work.

1.5. Instructions for safe operation, specific for the Cordless hammer drill-driver purchased by you.

Attention! Loss of control of the power tool can lead to accidents at work.

1.5.1. Do not use accessories that are not recommended by the manufacturer specifically for this power tool. The fact that you can attach a device or work tool to the machine does not guarantee safe operation.

1.5.2. Never place your hands near rotating work tools.

1.5.3. If you carry out activities where there is a risk that the work tool may come into contact with live live wires, only hold the power tool by the insulated handles. When the working tool comes into contact with live wires, it is transmitted to the metal parts of the Cordless hammer drill-driver and this can lead to electric shock.

1.5.4. Use suitable utensils to locate any pipes hidden under the surface, or contact the relevant local supply company. Contact with live wires can cause fire and electric shock. Damage to a gas pipeline can lead to an explosion. Damage to a water supply system results in great material damage and can cause electric shock.

1.5.5. Provide the workpiece.

A part attached with suitable fixtures or clamps is more securely and securely held than if you hold it with your hand.

1.5.6. Regularly clean the ventilation holes of your Cordless hammer drill-driver.

1.5.7. Use only the recommended battery and charger.

1.5.8. Do not change the direction of rotation of the Cordless hammer drill-driver spindle during operation. This will damage it.

1.5.9. Use a soft, dry cloth to clean the Cordless hammer drill-driver. Never use any solvent or alcohol.

2. Construction and purpose.

The Cordless hammer drill-driver is a cordless power tool. The Cordless hammer drill-driver is designed for screwing and unscrewing screws and bolts in wood, metal and plastics, as well as for drilling holes in the listed materials. Cordless, cordless power tools are especially suitable for work related to interior design, ROOM adaptation and more.

The use of the power tool for activities other than its intended use is not permitted!

3. Noise and vibration data.

Sound pressure level: $L_pA = 86 \text{ dB (A) K} = 3 \text{ dB (A)}$

Sound power level: $L_wA = 97 \text{ dB (A) K} = 3 \text{ dB (A)}$

Value of vibration accelerations during drilling: $ahD = 4.56 \text{ m / s}^2$

Value of vibration accelerations during impact drilling: $ahID = 9.24 \text{ m / s}^2$

4. Preparation for work.

Battery and charger information.

The cordless impact drill comes with a battery and charger. Use only the batteries and charger included in the kit

5. Work with the Cordless hammer drill-driver. Settings, on and off.

5.1. Switching on - press the start button (1).

5.2. Switching off - release the start button (1).

5.3. Rotation speed adjustment.

The screwing or drilling speed can be adjusted during operation by increasing or decreasing the start button pressure (1). The speed adjustment allows for a slow start, which when drilling holes in plaster or in smooth and polished surfaces prevents the drill from slipping, and when turning and unscrewing it helps to control the process.

5.4. Safety clutch. Torque adjustment.

Placing the ring (3) in the selected position causes the clutch to be fixed to a certain torque value. After reaching the set moment of the selected position, the safety clutch is automatically switched off. This prevents the screw from turning too deep.

Different torque values apply to different screws and different materials.

The greater the number corresponding to a given position, the greater the moment.

The ring (3) is set to a certain torque value.

We recommend that you start with a lower torque.

The torque must be increased gradually until the desired result is obtained.

Larger values must be selected for unscrewing screws.

To drill holes, the setting marked with a drill symbol must be selected. With this setting, the Cordless hammer drill-driver operates at the highest torque value.

The ability to select the appropriate setting is acquired through practice.

Setting the ring in the drilling position causes the safety clutch to deactivate.

5.5. Shifting gears.

The Cordless hammer drill-driver has a speed switch (5) which makes it possible to increase the speed range when changing the torque.

I Speed: lower revs, more torque;

II Speed: higher revs, less torque.

Depending on the work being performed, the gear switch must be set to the appropriate position. If it cannot be moved, the spindle must be rotated slightly.

Do not change the position of the gear switch during operation of the Cordless hammer drill-driver. This will damage the power tool.

5.6. Inserting the work tool.

Set the direction of rotation switch (2) to the middle position.

Turning the chuck (4) to the left gives the desired opening of the jaws, necessary for placing a drill or nozzle.

The drill or bit is inserted all the way into the hole of the chuck.

Turn the chuck (4) to the right and tighten it firmly.

Disassembly of the working tool is performed in the reverse order of its installation.

When attaching the drill or bit to the chuck, care must be taken to orient the tool correctly. An additional magnetic extension must be used when using short tips for screwdrivers or bits.

5.7. Direction of rotation left and right.

Using the direction of rotation switch (2), the direction of rotation of the spindle is selected.

Rotate right - the switch (2) is set to the far left position.

Rotate left - the switch (2) is set to the far right position.

It is not permitted to change the direction of rotation when the Cordless hammer drill-driver spindle is rotating.

5.8. Drilling.

When a large diameter hole needs to be drilled, it is recommended to drill it first a smaller hole, which is then drilled to the desired size. This will prevent the drill from overloading. Drilling deep holes should be done gradually, periodically removing the drill bit from the hole to remove chips or dust. If the drill gets stuck in the hole during drilling, the drill must be stopped immediately. Use the change of direction of rotation to remove the drill from the hole. The drill must be held coaxially with the drilled hole. Ideally, the drill should be placed perpendicular to the surface of the workpiece. If the perpendicularity condition is not observed, the drill may get stuck or broken during operation, as well as injure the user. Prolonged drilling at low speeds endangers the engine from overheating. Periodic breaks

Environmental protection.



In order to protect the environment, the power tool and its packaging must be properly recycled for the reuse of their raw materials. Do not dispose of power tools with household waste! According to the Directive of the European Union 2012/19 / EC on end-of-life electrical and electronic devices and the approval and as a national law, power tools that can no longer be used must be collected separately and subjected to appropriate processing to utilize the are in them raw materials.

Rechargeable battery.

Lithium-ion battery (Li-ion).

Do not dispose of batteries in household waste or in reservoirs! Don't burn them!

Rechargeable batteries must be collected, recycled or disposed of in an environmentally sound manner. According to Directive 2006/66 / EC, defective or worn-out batteries or ordinary batteries must be recycled.



Instrucțiune originală de utilizare
Dragii utilizatori,

Felicitări pentru cumpărarea unei mașini de cea mai rapidă creștere a mărcii pentru mașini electrice, benzină și pneumatice - BAUKRAFT. Cu instalare și operare corespunzătoare, BAUKRAFT sunt mașini fiabile și fiabile, iar lucrul cu ele vă va aduce o adevărată plăcere. Pentru confortul dvs., există o rețea excelentă de service cu 45 de stații de benzină din întreaga țară.

Înainte de a utiliza această mașină, citiți cu atenție această "Instrucțiune de utilizare".

Din motive de siguranță și pentru a vă asigura o utilizare adecvată, citiți cu atenție aceste instrucțiuni, inclusiv recomandările și avertismentele din acestea. Pentru a evita erorile și incidentele inutile, este important ca aceste instrucțiuni să rămână disponibile pentru referință viitoare la orice care va folosi mașina. Dacă îl vindeți unui nou proprietar, "Instrucțiunea de utilizare" trebuie predată noului proprietar, astfel încât noul utilizator să poată citi instrucțiunile de siguranță și instrucțiunile de utilizare relevante.

"Euromaster Import Export" Ltd este un reprezentant autorizat al producătorului și proprietarului mărcii comerciale BAUKRAFT. Adresa conducerii societății se află la Sofia 1231, Blvd. Lomsko Shose 246, tel.: 0700 44 155, 934 10 10, www.BAUKRAFT.bg; www.euromasterbg.com; e-mail: info@euromasterbg.com.

Începând cu anul 2006, compania a introdus sistemul de management al calității ISO 9001: 2008 cu scopul certificării: Comerțul, importul, exportul și service-ul instrumentelor profesionale și hobby-electrice, pneumatice și mecanice și hardware-ului general. Certificatul este emis de Moody International Certification Ltd, Anglia.

Technical Data

Battery		
parametru	unitate	valoare
Art. №	-	131201:capacitate 2 Ah
Voltaj	V	18
Tipul de celule ale bateriei	-	Li-Ion

Încărcător		
parametru	unitate	valoare
Tensiunea de alimentare	V AC	230
Frecvența curentului alternativ	Hz	50
Tensiunea de ieșire	V DC	21.75; 1.5 A
Clasa de protecție	-	II

Mașină de găurit cu ciocan		
parametru	unitate	valoare
Model	-	BK-CDI35
Voltaj	V	18
Tipul de celule ale bateriei	-	Li-Ion
Viteză de ralanti	min-1	1' 0-350 2' 0-1300
Diametrul sculelor de lucru prins în mandrină	mm	10
Gradele de reglare a cuplului	-	18+2
Cuplu maxim	Nm	40
Frecvența impactului	min-1	0-8000
Diametrul maxim al găurilor găsite în oțel	mm	8
Diametrul maxim al găurilor găsite în lemn	mm	26
Diametrul maxim al găurilor găsite în cărămidă	mm	10

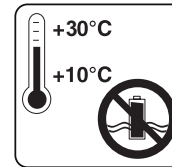

Depozitați bateria numai în încăperi uscate cu o temperatură ambiantă de + 10 ° C până la + 30 ° C.

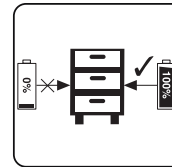

Locul încărcat numai bateriile stocate (încărcate cu cel puțin 40%)

1. Instrucțiuni generale pentru munca în siguranță.

Citiți cu atenție toate instrucțiunile. Nerespectarea instrucțiunilor de mai jos poate duce la electrocutare, incendiu și / sau răni grave. Păstrați aceste instrucțiuni

într-un loc sigur.

1.1. Siguranța la locul de muncă.

1.1.1. Păstrați locul de muncă curat și bine luminat. Dezordinea și iluminarea insuficientă pot contribui la un accident de muncă.

1.1.2. Nu folosiți burghiul cu ciocan fără fir într-un mediu cu risc crescut de explozie, lângă lichide inflamabile, gaze sau pulberi.

În timpul funcționării, pot fi emise scântei de la mașina de găurit cu ciocan fără fir, care poate aprinde materiale praf sau vapor.

1.1.3. Păstrați copiii și persoanele din apropiere la o distanță sigură în timp ce lucrați cu mașina de găurit cu ciocan fără fir.

Dacă sunteți distras, este posibil să pierdeți controlul mașinii de găurit cu ciocan fără fir.

1.2. Siguranță la lucrul cu curent electric.

1.2.1. Protejați-vă șoferul cu ciocan fără fir de ploaie și umezeală.

1.2.2 Penetrarea apei în mașina de găurit cu ciocan fără fir crește riscul de electrocutare.

1.3. Mod sigur de a lucra.

1.3.1. Fii concentrat, urmărește-ți acțiunile cu atenție și acționează cu prudență și înțelepciune. Nu folosiți burghiul cu ciocan fără fir atunci când sunteți obosit sau sub influența drogurilor, a alcoolului sau a narcoticelor.

Un moment de distragere a atenției atunci când lucrați cu mașina de găurit cu ciocan fără fir poate duce la răni grave.

1.3.2. Purtați îmbrăcăminte de lucru de protecție și purtați întotdeauna ochelari de protecție.

Purtarea echipamentului personal de protecție adecvat pentru burghiul cu ciocan fără fir uzat și pentru activitatea desfășurată, cum ar fi o mască de respirație, pantofi puternici bine închiși, cu o prindere stabilă, o cască de protecție și amortizoare de zgomot (amortizoare), reduce riscul de accident la muncă.

1.3.3. Evitați riscul de a porni accidental mașina de găurit cu ciocan fără fir. Dacă țineți degetul pe trăgaci atunci când transportați burghiul cu ciocan fără fir, există riscul unui accident la locul de muncă.

1.3.4. Evitați pozițiile nefiresc ale corpului. Lucrați într-o poziție stabilă a corpului și mențineți echilibrul în orice moment. Acest lucru vă va permite să controlați mașina de găurit cu ciocan fără fir mai bine și mai sigur dacă este neașteptat apare situația.

1.3.5. Lucrați cu îmbrăcăminte adecvată. Nu lucrați cu haine largi sau bijuterii. Păstrați părul, hainele și mănușile la o distanță sigură de părțile rotative ale burghiului cu ciocan fără fir. Hainele largi, bijuteriile, părul lung pot fi apucate și duse de cameră.

1.4. Atitudine atentă față de mașina de găurit cu ciocan fără fir.

1.4.1. Nu supraîncărcați burghiul cu ciocan fără fir. Utilizați mașina de găurit cu ciocan fără fir numai în scopul propus. Veți lucra mai bine și mai sigur atunci când utilizați burghiul cu ciocan fără fir potrivit în domeniul de sarcină specificat de producător.

1.4.2. Nu lăsați șoferul cu ciocan fără fir la îndemâna copiilor. Nu-l utilizați de către oameni care nu sunt familiarizați cu modul de lucru cu acesta și care nu au citit aceste instrucțiuni. Când este în mâinile utilizatorilor neexperimentați, burghiul cu ciocan fără fir poate fi periculos.

1.4.3. Păstrați cu atenție șoferul cu ciocan fără fir. Verificați dacă piesele în mișcare funcționează corect, nu se blochează, dacă există piese rupte sau deteriorate care perturbă sau modifică funcțiile mașinii de găurit cu ciocan fără fir. Înainte de a folosi burghiul cu ciocan fără fir, asigurați-vă că piesele deteriorate sunt reparate. Multe accidente de muncă se datorează sculelor și aparatelor electrice slab întreținute.

1.4.4. Păstrați întotdeauna sculele bine tăiate și ascuțite. Unelele de tăiere bine întreținute, cu o rezistență mai mică și sunt mai ușor de lucrat.

1.4.5. Utilizați burghiul ciocan fără fir, accesoriile și instrumentele de lucru conform instrucțiunilor producătorului. În același timp, țineți cont de condițiile și operațiunile specifice de lucru pe care trebuie să le efectuați. Utilizarea unui burghiu cu ciocan fără fir pentru alte aplicații decât cele specificate de producător crește riscul de accidente de muncă.

1.5. Instrucțiuni pentru o funcționare în condiții de siguranță, specifice pentru burghiele cu ciocan fără fir cumpărate de dvs.

Atenție! Pierderea controlului sculei electrice poate duce la accidente la locul de muncă.

1.5.1. Nu utilizați accesorii care nu sunt recomandate de producător special pentru acest instrument electric. Faptul că puteți atășa un dispozitiv sau unealtă

de lucru la mașină nu garantează o funcționare sigură.

1.5.2. Nu vă așezați niciodată mâinile lângă unelte de lucru rotative.

1.5.3. Dacă desfășurați activități în care există riscul ca unealta de lucru să intre în contact cu fire sub tensiune, țineți unealta electrică numai de mânerul izolat.

Când instrumentul de lucru intră în contact cu fire sub tensiune, acesta este transmis către părțile metalice ale burghiului cu ciocan fără fir și acest lucru poate duce la electrocutare.

1.5.4. Utilizați ustensile adecvate pentru a localiza conductele ascunse sub suprafață sau contactați compania locală de furnizare relevantă. Contactul cu fire sub tensiune poate provoca incendii și electrocutare. Deteriorarea unei conducte de gaz poate duce la o explozie. Deteriorarea unui sistem de alimentare cu apă are ca rezultat daune materiale importante și poate provoca electrocutare.

1.5.5. Furnizați piesa de prelucrat.

O piesă atașată cu dispozitive sau cleme adecvate este ținută mai sigur decât dacă o țineți cu mâna.

1.5.6. Curățați în mod regulat orificiile de ventilație ale burghiului cu ciocan fără fir.

1.5.7. Utilizați numai bateria și încărcătorul recomandate.

1.5.8. Nu modificați direcția de rotație a axului de găurit cu ciocan fără fir în timpul funcționării. Acest lucru îl va deteriora.

1.5.9. Utilizați o cârpă moale și uscată pentru a curăța burghiul cu ciocan fără fir. Nu folosiți niciodată solvent sau alcool.

2. Construcție și scop.

Mașina de găurit fără ciocan este un instrument electric fără fir. Mașina de găurit fără ciocan este proiectată pentru înșurubarea și deșurubarea șuruburilor și șuruburilor din lemn, metal și materiale plastice, precum și pentru găurirea materialelor enumerate. Unelele electrice fără fir, fără fir, sunt potrivite în special pentru lucrări legate de amenajarea interioară, adaptarea încăperii și altele.

Nu este permisă utilizarea instrumentului electric pentru alte activități decât utilizarea intenționată!

3. Date privind zgomotul și vibrațiile.

Nivelul presiunii sonore: LpA = 86 dB (A) K = 3 dB (A)

Nivel de putere sonoră: LwA = 97 dB (A) K = 3 dB (A)

Valoarea accelerațiilor vibrațiilor în timpul găuririi: ahD = 4,56 m / s²

Valoarea accelerațiilor vibrațiilor în timpul forajului de impact: ah ID = 9,24 m / s²

4. Pregătirea pentru muncă.

Informații despre baterie și încărcător.

Burghiul de impact fără fir vine cu o baterie și un încărcător. Utilizați numai bateriile și încărcătorul incluse în kit

5. Lucrați cu mașina de găurit cu ciocan fără fir. Setări, activat și oprit.

5.1. Pornire - apăsați butonul de pornire (1).

5.2. Opreire - eliberați butonul de pornire (1).

5.3. Reglarea vitezei de rotație.

Viteza de înșurubare sau găurire poate fi reglată în timpul funcționării prin creșterea sau scăderea presiunii butonului de pornire (1). Reglarea vitezei permite o pornire lentă, care la găurirea găurilor în tenciuă sau pe suprafețe netede și lustruite împiedică alunecarea burghiului și la rotire și deșurubare ajută la controlul procesului.

5.4. Ambreiaj de siguranță. Reglarea cuplului.

Așezarea inelului (3) în poziția selectată determină fixarea ambreiajului la o anumită valoare a cuplului. După atingerea momentului stabilit al poziției selectate, ambreiajul de siguranță este oprit automat. Acest lucru împiedică șurubul să se întoarcă prea adânc.

Valori diferite ale cuplului se aplică la diferite șuruburi și materiale diferite.

Cu cât este mai mare numărul corespunzător unei poziții date, cu atât este mai mare momentul.

Inelul (3) este setat la o anumită valoare a cuplului.

Vă recomandăm să începeți cu un cuplu mai mic.

Cuplul trebuie mărit treptat până se obține rezultatul dorit.

Pentru deșurubarea șuruburilor trebuie selectate valori mai mari.

Pentru a face găuri, trebuie selectată setarea marcată cu un simbol de găurire. Cu această setare, mașina de găurit cu ciocan fără fir funcționează la cea mai mare valoare a cuplului.

Abilitatea de a selecta setarea adecvată este dobândită prin practică.

Setarea inelului în poziția de găurire determină dezactivarea ambreiajului de siguranță.

5.5. Schimbarea vitezelor.

Mașina de găurit cu ciocan fără fir are un întrerupător de viteză (5) care face posibilă mărirea intervalului de viteză la schimbarea cuplului.

I Viteza: turații mai mici, cuplu mai mare;

Viteza II: turații mai mari, cuplu mai mic.

În funcție de lucrările efectuate, comutatorul de viteză trebuie setat în poziția corespunzătoare. Dacă nu poate fi deplasat, arborele trebuie rotit ușor.

Nu schimbați poziția comutatorului de viteză în timpul funcționării burghiului cu ciocan fără fir. Acest lucru va deteriora unealta electrică.

5.6. Introducerea instrumentului de lucru.

Setați comutatorul de direcție de rotație (2) în poziția de mijloc.

Rotirea mandrinei (4) spre stânga oferă deschiderea dorită a fălcilor, necesară pentru plasarea unui burghiu sau a unei duze.

Burghiul sau burghiul este introdus până la capăt în orificiul mandrinei.

Rotiți mandrina (4) spre dreapta și strângeți-o ferm.

Demontarea instrumentului de lucru se efectuează în ordinea inversă a instalării sale.

Atunci când atașați burghiul sau burghia la mandrina, trebuie să aveți grijă să orientați scula corect. O extensie magnetică suplimentară trebuie utilizată atunci când se utilizează vârfuri scurte pentru șurubelnițe sau biți.

5.7. Direcția de rotație la stânga și la dreapta.

Folosind comutatorul de direcție de rotație (2), se selectează direcția de rotație a axului.

Rotiți la dreapta - comutatorul (2) este setat în poziția extremă stângă.

Rotiți la stânga - comutatorul (2) este setat în poziția extremă dreaptă.

Nu este permisă schimbarea direcției de rotație atunci când axul de găurit cu ciocan fără fir se rotește.

5.8. Foraj.

Atunci când trebuie găurită o gaură cu diametru mare, se recomandă să o găuriți mai întâi o gaură mai mică, care este apoi găurită la dimensiunea dorită. Acest lucru va împiedica supraîncălzirea burghiului. Forarea găurilor adânci trebuie făcută treptat, îndepărtând periodic burghiul din gaură pentru a îndepărta așchii sau praful. Dacă burghiul se blochează

în gaură în timpul găuririi, burghiul trebuie oprit imediat. Folosiți schimbarea sensului de rotație pentru a scoate burghiul din gaură. Burghiul trebuie ținut coaxial cu gaura forată. În mod ideal, burghiul trebuie așezat perpendicular pe suprafața piesei de prelucrat. Dacă nu se respectă condiția de perpendicularitate, burghiul se poate bloca sau rupe în timpul funcționării, precum și poate răni utilizatorul. Găurirea prelungită la turații mici pune în pericol motorul din cauza supraîncălzirii. Pauzele periodice trebuie luate în timpul funcționării sau exercițiul trebuie lăsat să ruleze la viteză maximă fără încărcare timp de aproximativ 3 minute. Nu acoperiți deschiderile din carcasa folosită pentru ventilația motorului.

5.9. Luați pauze periodice de la serviciu.

5.10. Depozitați și manipulați accesoriile cu grijă.

5.11 Nu aruncați instrumentul, nu-l supraîncărcați, nu-l scufundați în apă și alte lichide, nu-l utilizați pentru amestecarea soluțiilor adezive și beton.

6. Service și întreținere.

Corpul burghiului trebuie șters cu o bucată de pânză moale. Nu trebuie utilizat niciun agent de curățare, deoarece poate deteriora corpul burghiului.

6.1 Încuirea perilor de carbon.

Periile de carbon uzate (mai puțin de 5 mm), arse sau sparte pe motor trebuie înlocuite. Înlocuiți întotdeauna ambele perii în același timp. Încredințați lucrarea

de înlocuire a perilor de carbon numai unei persoane calificate cu piese de schimb originale la centrele de service BAUKRAFT.

6.2. Toate tipurile de defecte trebuie remediate de un atelier BAUKRAFT autorizat.

6.3. Repararea sculelor dvs. electrice este cel mai bine realizată numai de către profesioniști calificați. Acest lucru asigură funcționarea în siguranță a sculelor electrice.

1. Informații despre baterie.

1.1 Bateria reîncărcabilă este livrată cu instrumentul dvs. reîncărcabil neîncărcat. Bateria trebuie încărcată înainte de a utiliza instrumentul pentru prima dată.

1.2 Pentru o performanță optimă a bateriei, evitați ciclurile de descărcare slabe. Încărcați frecvent bateria.

1.3 Depozitați bateria încărcată cu cel puțin 40% într-un loc răcoros, temperatura ideală de depozitare fiind de 15%.

1.4 Bateriile litiu-ion sunt supuse unui proces natural de îmbătrânire. Bateria trebuie înlocuită atunci când capacitatea scade la 80% din capacitatea unei baterii noi.

Celulele cu scurgeri dintr-o baterie veche nu mai îndeplinesc cerințele de alimentare și, prin urmare, cauzează un risc de siguranță.

1.5 Nu aruncați bateriile în flăcără deschisă. Există riscul de explozie.

1.6 Nu aprindeți bateriile și nu le expuneți la flăcări deschise.

1.7. Nu descărcați complet bateriile. Descărcarea completă va deteriora celulele bateriei. Cel mai frecvent motiv pentru descărcarea completă este depozitarea prelungită și neutilizarea bateriilor parțial descărcate. Oprți funcționarea de îndată ce bateria este descărcată vizibil sau sistemul de protecție electronică este

activat. Depozitați bateria reîncărcabilă numai atunci când este complet încărcată.

1.8. Protejați bateriile și instrumentele de suprasarcină! Supraîncărcările vor duce rapid la supraîncălzire și la deteriorarea celulelor din baterie fără încălzire externă.

1.9. Evitați deteriorarea și umflăturile. Înlocuiți bateriile reîncărcabile care au căzut de la o înălțime mai mare de un metru sau care au fost expuse la șocuri bruște, chiar dacă carcasa bateriei pare nedeteriorată. Celulele din baterie pot fi grav deteriorate. În acest sens, citiți informațiile privind tratarea deșeurilor.

1.10. Dacă bateria este supraîncărcată și supraîncălzită, întrerupătorul încorporat va opri echipamentul pentru a asigura siguranța. Nu apăsați comutatorul de pornire / oprire, mai mult decât întrerupătorul este activat. Acest lucru poate deteriora bateria.

1.11. Utilizați numai baterii reîncărcabile originale. Utilizarea altor baterii poate duce la răni și risc de incendiu.

1.12. Bateria reîncărcabilă nu este destinată utilizării de către persoane (inclusiv copii) cu capacități fizice, senzoriale sau mentale limitate sau de către persoane fără experiență și cunoștințe despre echipament, cu excepția cazului în care utilizarea este sub supraveghere sau în conformitate cu instrucțiunile de utilizare a echipament responsabil de siguranță. Copiii trebuie să aibă grijă să nu se joace cu echipamentul. Procesul de încărcare a bateriei trebuie să fie sub controlul utilizatorului.

1.13. Bateria reîncărcabilă trebuie încărcată numai cu încărcătorul recomandat. Utilizarea unui încărcător conceput pentru a încărca un alt tip de baterie creează un risc de incendiu.

1.14. Când bateria reîncărcabilă nu este utilizată, aceasta trebuie depozitată departe de obiecte metalice, cum ar fi agrafe de hârtie, monede, chei, cuie, șuruburi sau alte piese metalice mici, care pot scurta circuitul contactelor bateriei. Scurtcircuitarea contactelor poate provoca răni sau incendii.

1.15. În cazul deteriorării și / sau utilizării necorespunzătoare a bateriei, poate apărea evoluția gazului. Aerisiți camera, în caz de reclamații, consultați un medic. Gazele pot deteriora căile respiratorii.

1.16. În condiții extreme, lichidul se poate scurge din baterie. Poate provoca iritații sau arsuri. Dacă o astfel de scurgere este înregistrată, procedați după cum urmează:

Ștergeți cu grijă lichidul cu un prosop. Evitați contactul lichidului cu pielea și ochii;

- dacă lichidul intră în contact cu pielea, zona relevantă a corpului trebuie spălată imediat cu multă apă curată, eventual pentru a neutraliza lichidul cu un acid slab, precum suc de lămâie sau oțet;

- Dacă lichidul pătrunde în ochi, clătiți imediat cu multă apă curată timp de cel puțin 10 minute și solicitați sfatul medicului.

1.17. Nu este permisă utilizarea unei baterii reîncărcabile care este deteriorată sau modificată. Bateriile deteriorate sau modificate pot acționa imprevizibil și pot provoca incendii, explozii sau risc de rănire.

1.18. Bateria reîncărcabilă nu trebuie expusă la umezeală sau apă. De asemenea, prezintă un pericol pentru mediul acvatic.

Bateria trebuie ținută întotdeauna departe de sursele de căldură.

1.19. Urmați toate instrucțiunile de încărcare. Nu încărcați bateria la o temperatură în afara intervalului specificat în instrucțiunile de utilizare. Încărcarea necorespunzătoare sau încărcarea în afara intervalului specificat poate deteriora bateria și poate crește riscul de incendiu.

1.20. Este interzisă repararea bateriilor deteriorate. Reparațiile sunt permise numai de producător sau de un centru de service autorizat.

Atenție! Bateriile litiu-ion se pot scurge, aprinde sau exploda dacă sunt încălzite la temperaturi ridicate sau scurtcircuitate. Nu trebuie depozitate în mașină în zilele călduroase și însorite. Nu deschideți bateria. Bateriile reîncărcabile litiu-ion conțin dispozitive electronice de siguranță care, dacă sunt deteriorate, pot provoca aprinderea sau explozia bateriei.

2. Informații despre încărcător și procesul de încărcare.

2.1. Vă rugăm să consultați datele marcate pe placa de identificare a încărcătorului. Asigurați-vă că conectați încărcătorul la rețea cu tensiunea indicată pe plăcuța de identificare. Nu conectați niciodată încărcătorul la o tensiune de rețea.

2.2. Protejați încărcătorul și cablul acestuia de deteriorări și muchii ascuțite. Cablurile deteriorate trebuie reparate imediat de către un electrician calificat.

2.3. Nu lăsați încărcătorul, bateriile reîncărcabile și instrumentul fără fir la îndemâna copiilor mici.

2.4. Nu folosiți încărcătoare deteriorate.

2.5. Nu utilizați încărcătorul furnizat pentru a încărca alte instrumente fără fir.

2.6. În timpul utilizării, bateria reîncărcabilă se încălzește. Se lasă să se răcească la temperatura camerei înainte de încărcare.

2.7. Încărcătorul este echipat cu o funcție de oprire automată după încărcarea bateriei.

2.8. Nu folosiți și nu încărcați niciodată baterii dacă bănuieți că au fost încărcate ultima dată cu mai mult de 12 luni în urmă. Există o mare probabilitate ca bateria să fi suferit deja o deteriorare periculoasă / descărcare completă /

2.9. Încărcarea bateriilor reîncărcabile la temperaturi sub 10% va provoca daune chimice celulei și poate provoca un incendiu.

2.10. Nu utilizați baterii care s-au încălzit în timpul încărcării, deoarece celulele bateriei pot fi deteriorate în mod periculos.

2.11. Nu utilizați baterii care s-au îndoit sau s-au deformat în timpul procesului de încărcare (descărcare de gaz, fisurare, fluierat etc.).

2.12. Nu descărcați niciodată complet bateria / nivelul de descărcare recomandat max. 40% /. Descărcarea completă a bateriei va duce la îmbătrânirea prematură a celulelor bateriei.

2.13. Nu încărcați și nu lăsați bateria nesupravegheată.

2.14. Acest încărcător nu este destinat utilizării de către persoane (inclusiv copii) cu capacități fizice, senzoriale sau mentale limitate sau persoane fără experiență și cunoștințe despre echipament, cu excepția cazului în care utilizarea este sub supraveghere sau în conformitate cu instrucțiunile de utilizare a dispozitivului furnizate de către persoanele responsabile de siguranță. Copiii trebuie să aibă grijă să nu se joace cu echipamentul.

2.15. Încărcătorul nu trebuie expus la umezeală sau apă. Apa care intră în încărcător crește riscul de electrocutare. Încărcătorul poate fi utilizat numai în interior, în încăperi uscate.

2.16. Înainte de a efectua orice lucrări de întreținere sau curățare a încărcătorului, deconectați-l de la rețea.

2.17. Nu folosiți încărcătorul pe o suprafață inflamabilă (de ex. Hârtie, cârpă) sau lângă substanțe inflamabile. Datorită încălzirii încărcătorului în timpul încărcării, există riscul de incendiu.

2.18. Înainte de fiecare utilizare, verificați starea încărcătorului, cablului și fișei. În caz de deteriorare, nu utilizați încărcătorul. Nu încercați să dezamblați încărcătorul. Toate reparațiile trebuie atribuite unui service autorizat de reparații. Instalarea necorespunzătoare a încărcătorului poate duce la electrocutare sau incendiu.

2.19. Când încărcătorul nu este utilizat, acesta trebuie deconectat de la rețea.

2.20. Este interzisă repararea unui încărcător deteriorat. Repararea încărcătorului este permisă numai de producător sau de un centru de service autorizat.

3. Protecția împotriva mediului.

3.1. Protejați încărcătorul și bateriile de umezeală și ploaie. Umiditatea și ploaia pot provoca daune periculoase.

3.2. Nu folosiți un încărcător sau o baterie lângă vapori și lichide inflamabile.

3.3. Utilizați încărcătorul și bateria numai în locuri uscate și la o temperatură ambiantă de 0-45 °C.

3.4. Nu depozitați încărcătorul și bateria în locuri unde temperaturile pot depăși 30 °C. În special, nu lăsați încărcătorul într-o mașină parcată la soare.

3.5. Protejați bateriile de supraîncălzire. Supraîncărcarea, supraîncărcarea și expunerea la lumina directă a soarelui vor provoca supraîncălzirea celulelor. Nu încărcați și nu folosiți niciodată baterii supraîncălzite - înlocuiți-le imediat, dacă este posibil.

3.6. Depozitarea bateriilor, încărcătoarelor și a instrumentelor fără fir. Termeni de utilizare.

Păstrați încărcătorul, rectificatorul unghiular fără fir, burghiul cu impact fără fir și bateria numai într-un loc uscat și la o temperatură ambiantă de 10-30 °C. Protejați-le de umezeală și de lumina directă a soarelui. Depozitați bateriile complet încărcate (cel puțin 40% încărcate) pentru depozitare. Când funcționați, utilizați încărcătorul, polizor unghiular fără fir și bateria numai într-un loc uscat și la o temperatură ambiantă de 0-45 °C.

3.7. Protejați bateria litiu-ion de îngheț. Bateriile reîncărcabile care au fost depozitate sub 0 °C mai mult de 60 de minute trebuie aruncate.

3.8. La manipularea bateriilor, rețineți încărcarea electrostatică. Descărcările electrostatice cauzează deteriorarea sistemului electronic de protecție și a celulelor bateriei.

Ferii-vă de încărcarea electrostatică și nu atingeți niciodată terminalele bateriei.

Protecția mediului.

Pentru a proteja mediul, instrumentul electric și ambalajul acestuia trebuie reciclate corespunzător pentru reutilizarea materialelor prime. Nu aruncați sculele electrice la gunoii menajeri! În conformitate cu Directiva Uniunii Europene 2012/19 / CE privind dispozitivele electrice și electronice la sfârșitul ciclului de viață și aprobarea și ca lege națională, instrumentele electrice care nu mai pot fi utilizate trebuie colectate separat și supuse prelucrării corespunzătoare către utilizatori materiale prime din ele.



Baterie reincarcabila.

Baterie litiu-ion (Li-ion).

Nu aruncați bateriile în deșeurile menajere sau în rezervoare! Nu le ardeți!

Bateriile reîncărcabile trebuie colectate, reciclate sau aruncate într-un mod ecologic. În conformitate cu Directiva 2006/66 / CE, bateriile defecte sau uzate sau bateriile obișnuite trebuie reciclate.

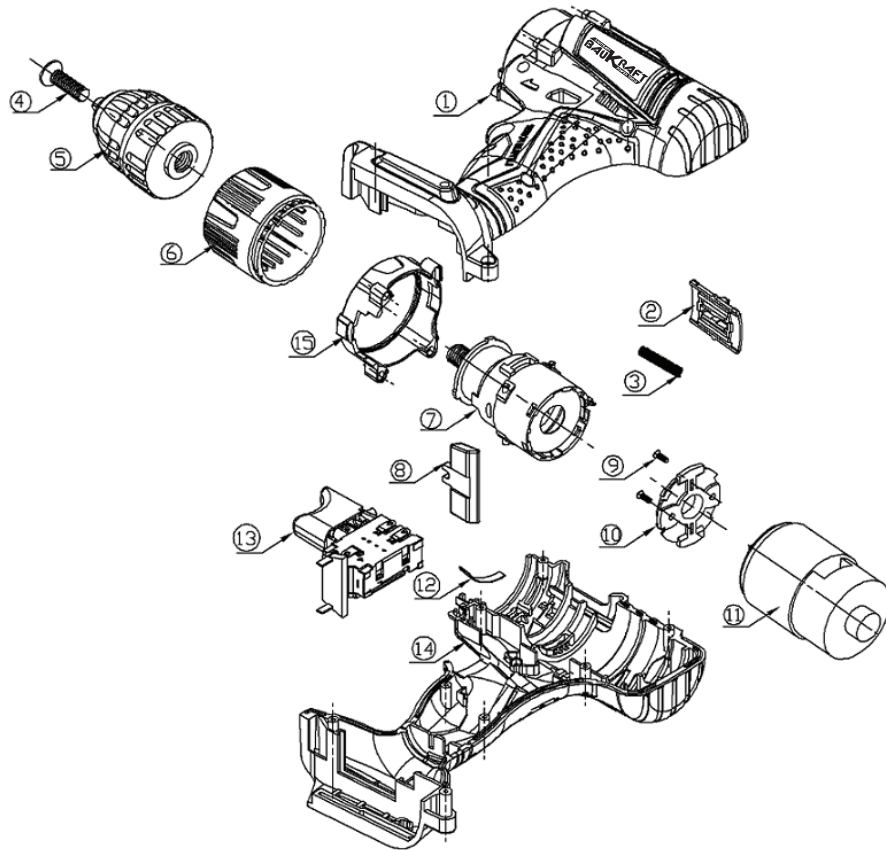

-

EXPLODED VIEW BK-CDI35**SPARE PARTS LIST BK-CDI35**

Item	Description	QTY
1	housing support	1
2	H/L speed button	1
3	spring	1
4	chuck screw	1
5	chuck	1
6	torque regulation ring	1
7	gear box assembly	1
8	F/R button	1
9	motor screw	2
10	motor bracket	1
11	motor	1
12	T spring plate	1
13	switch	1
14	housing cover	1
15	decrate ring	1



EC DECLARATION OF CONFORMITY

Euromaster Import Export Ltd.

Address: Sofia 1231, Bulgaria, 246 Lomsko shausse Blvd.

Product: Cordless hammer drill driver

Brand: BAUKRAFT

Type Designation: **BK-CDI35**

is designed and manufactured in conformity with following Directives:

2006/42/EC of the European Parliament and the Council dated 17-th May 2006 on machinery;

2014/30/EU of the european parliament and of the council of 26 February 2014 on the harmonisation of the laws of the Member States relating to electromagnetic compatibility.

2014/35/EU of the European Parliament and of the Council of 26 February 2014 on the harmonization of the laws of the Member States relating to the making available on the market of electrical equipment designed for use within certain voltage limits

The product fulfils the essential requirements of the following standards:

EN 62841-1:2015
 EN 62841-2-1:2018
 EN 55014-1:2006+A1:2009+A2:2011
 EN 55014-2:2015
 EN 60335-1: 2012/A11:2014
 EN 60335-2-29: 2004/A2:2010
 EN 62233:2008

Place&Date of Issue:

Sofia, Bulgaria



August 26, 2021

Brand Manager: Krasimir Petkov



ЕО ДЕКЛАРАЦИЯ ЗА СЪОТВЕТСТВИЕ

Евромастер Импорт Експорт ООД
 Адрес: София 1231, България, "Ломско шосе" 246.

Продукт: Акумулаторна ударна бормашина
 Запазена марка: BAUKRAFT
 Модел: **BK-CDI35**
 е проектиран и произведен в съответствие със следните директиви:

2006/42/ЕО на Европейския парламент и на Съвета от 17 май 2006 година относно машините;
 2014/30/ЕС на европейския парламент и на съвета от 26 февруари 2014 година за хармонизиране на законодателствата на държавите членки относно електромагнитната съвместимост.

2014/35/ЕС на Европейския Парламент и на Съвета от 26 февруари 2014 година за хармонизиране на законодателствата на държавите членки за предоставяне на пазара на електрически съоръжения, предназначени за използване в определени граници на напрежението

и отговаря на изискванията на следните стандарти:

EN 62841-1:2015
 EN 62841-2-1:2018
 EN 55014-1:2006+A1:2009+A2:2011
 EN 55014-2:2015
 EN 60335-1: 2012/A11:2014
 EN 60335-2-29: 2004/A2:2010
 EN 62233:2008

Място и дата на издаване:

София, България

26 август, 2021

Красимир Петков Бранд мениджър:

„ЕВРОМАСТЕР
 ИМПОРТ - ЕКСПОРТ“
 ООД

ГАРАНЦИОННИ УСЛОВИЯ ЗА МАШИНИ

Машините и аксесоарите „BAUKRAFT“ са конструирани и произведени съгласно действащите в Република България нормативни документи и стандарти за съответствие с всички изисквания за безопасност.

СЪДЪРЖАНИЕ И ОБХВАТ НА ТЪРГОВСКАТА ГАРАНЦИЯ.

Търговската гаранция, която “Евромастер Импорт-Експорт” ООД дава за територията на Република България е както следва:

- **24 месеца за физически лица за всички машини от серията: BAUKRAFT**
- **12 месеца за юридически лица за всички машини от серията: BAUKRAFT**

Търговската гаранция е валидна при предоставяне на гаранционна карта попълнена правилно в момента на закупуване на машината и фискален касов бон или фактура. Гаранционната карта трябва да съдържа модел, сериен номер, име подпис и печат на търговеца продал машината, подпис от страна на клиента, че е запознат с гаранционните условия и датата на покупката. Непопълнени или подправени гаранционни карти са невалидни. Машините трябва да се използват само по предназначение и в съответствие с инструкцията за употреба. За да се гарантира безопасната работа е необходимо клиента да се запознае добре с инструкциите за употреба на машината, правилата за безопасност при работа с нея и конкретното и предназначение.

Машината изисква периодически почистване и подходяща поддръжка.

Гаранцията не покрива:

- износване на цветното покритие на машината;
- части и консумативи, които подлежат на износване, причинено от ползването като например: грес и масло, четки, водачи, опорни ролки, тампони, гумени маншони, задвижващи ремъци, спирачки, гъвкав вал с жило, лагери, семеринги, бутало с ударник на такери и др.;
- допълнителни аксесоари и консумативи като: ръкохватки, струйник, кутии, свредла, дискове за рязане, секачи ножове, вериги, шукурки, ограничители, полир-шайби, патронници (захвати и държачи на режещия инструмент), макарата за корда и самата корда за косачки и др.;
- ръчен стартерен механизъм и запалителна свещ;
- настройка на режима на работа;
- стопяеми електрически предпазители и крушки;
- механични повреди на корпуса и всички външни елементи на изделието, включително декоративни;
- предпазители за очи, предпазители за режещи инструменти, гумирани плочи, закопчалки, линеали и др.;
- захранващ кабел и щепсел;
- цялостните повреди на инструментите, причинени от природни бедствия, като пожари, наводнения, земетресения и др.; Отпадане на гаранцията.

Фирма “Евромастер И/Е” ООД не е отговорна за повреди причинени от трети лица, като „Електроснабдителни дружества”, повреди от външен характер, като токови удари, нестандартни захранващи напрежения и има правото да откаже гаранционно обслужване при:

- несъответстващ (или непопълнен) сериен номер на изделието с този попълнен на гаранционната карта;
- заличен или липсващ идентификационен етикет на машината;
- повреди възникнали при транспорт, неправилно съхранение и монтаж на машината;
- направен опит за неотторизирана сервизна намеса в неупълномощена сервизна база;
- повреди, които са причинени в следствие на неправилна употреба (неспазване инструкцията за експлоатация) на машината от страна на клиента или трети лица;
- повреди причинени в резултат на използването на машината в друга среда освен препоръчаната от производителя (влажност, температура, вентилация, напрежение, запрашеност и др.);
- повреди, причинени от попадане на външни тела в машината;
- повреди, причинени в следствие на небрежно боравене с машината;
- повреди причинени от работа без въздушен филтър или силно замърсен такъв;
- при неправилно съотношение на бензин/двухтактово масло, водещо до блокиране на двигателя
- повреда в следствие неправилно поставен или незаточен режещ инструмент;
- повреда на редукторната кутия (преддавката), причинена от недостатъчно добро смазване (с грес) на същата или механичен удар по задвижващата ос.
- повреда на ротор или статор, изразяваща се в слепване между тях, следствие на стопяване на изолациите, причинено от продължително претоварване;

- повреда на ротор или статор причинена от претоварване или нарушена вентилация, изразяваща се в промяна на цвета на колектора или намотките;
 - натрупан нагар или запушен ауспук – резултат от предозиране на количеството масло в двухтактовата смес.
 - липса на масло за режещата верига или незаточена (изхабена) верига;
 - запушена горивна система;
 - липсват защитни дискове, опорни плотове или други компоненти които са част от конструкцията на инструмента и са предназначени за осигуряването на безопасната му и правилна експлоатация;
 - захранващият кабел на инструмента е удължаван или подменян от клиента;
 - повредата е причинена от претоварване или липса на вентилация, недостатъчно или неправилно смазване на движещите се компоненти на изделието;
 - износване или блокирани лагери поради претоварване, продължителна работа или прах;
 - разбито лагерно гнездо от блокиран лагер или разбита втулка;
 - разбито шпонково или резбово съединение;
 - повреда в ел.ключ или електронно управление причинена от прах или счупване;
 - повредена редукторна кутия (глава) причинено от застопоряващия механизъм;
 - поява на необичайна хлабина между бутало и цилиндър в резултат на претоварване, продължителна работа или прах;
 - затягане между бутало и цилиндър в резултат на претоварване, продължителна работа или прах;
 - повредено центробежно колело и спирачка (променен цвят) – дължи се на работа с блокирана спирачка;
 - спуквания по корпуса, причинени от неправилен монтаж на свързващи тръби, фитинги и подобни;
 - липса на компоненти които са част от конструкцията на инструмента и са предназначени за осигуряването на безопасната му и правилна експлоатация;
 - на всички водни помпи (без потопяемите) и хидрофори трябва да бъде монтиран възвратен клапан на входящия отвор. При хидрофорите периодически се проверява налягането на металния контейнер(налягането трябва да бъде в границите 1.5 – 2 bar).
 - ВНИМАНИЕ! Хидрофорите BAUKRAFT с механичен пресостат не изключват автоматично при липса на вода!
 - повреда причинена от работа „на сухо“ без вода, която се изразява в деформация на уплътненията и компонентите на помпената част.
 - повреди причинени от замръзване и прекомерно прегреване;
- Срокът за отремонтване на приети в сервиза машини е в рамките на един месец. Сервизите не носят отговорност за машини, не потърсени от собствениците им един месец след законния срок за ремонт!

Търговската гаранция за батерии и зарядни устройства, която “Евромастер Импорт-Експорт” ООД дава за територията на Република България, е както следва:

- 6 месеца за батерията и зарядното устройство BAUKRAFT

Гаранционният срок започва да тече от датата на закупуване. Гаранцията покрива всички дефекти, възникнали при правилно ползване на батерията и зарядното устройство, съобразно инструкцията за употреба. “Евромастер Импорт-Експорт” ООД осигурява гаранция, приложима при изброените по-долу условия, чрез безплатно отстраняване на дефекти на продукта, за които в рамките на гаранционния срок може да се докаже, че се дължат на дефекти в материала или при производството. Търговската гаранция е валидна при предоставяне на гаранционната карта на машината, попълнена правилно в момента на закупуване на продукта и фискален касов бон или фактура. Гаранционната карта трябва да съдържа модел и сериен номер на акумулаторната машина, аккомплектвана с батерия и зарядно устройство, име, подпис и печат на търговеца продал комплекта акумулаторен електроинструмент, подпис от страна на клиента, че е запознат с гаранционните условия и датата на покупката.

Гаранцията не покрива:

- износване на цветното покритие на батерията и зарядното устройство;
- повреди възникнали при транспорт, механични повреди /на корпуса и всички външни елементи на батерията и зарядното, включително декоративни/, при други външни въздействия и природни бедствия като пожари, наводнения, земетресения;
- дефекти от амортизация, нормално износване и изхабяване; Гаранцията за батерията и зарядното устройство отпада в случаите на:
- несъответстващ (или непопълнен) сериен номер на комплекта акумулаторен електроинструмент с този попълнен на гаранционната карта;
- нарушение на целостта, изтриване или липса на етикета на производителя върху батерията и зарядното устройство;
- всички случаи на повреди, причинени от неправилна употреба (неспазване инструкцията за експлоатация), изпускане, удар, заливане с течности, небрежно боравене, и в случаи, че всички клетки в батерията са изтощени под критичния минимум;
- зареждане с неоригинални зарядни устройства, захранващият кабел на зарядното устройство е удължаван или подменян от клиента, или други външни въздействия в противоречие с изискванията на производителя;
- когато е правен опит за ремонт, монтаж, демонтаж, модификация от потребителя или промени от

неупълномощени лица или фирми;

- при използване на батерията и зарядното устройство не по предназначение;
- повреди причинени в резултат на използването и съхранението на батерията и/или зарядното в друга среда освен препоръчаната от производителя (влажност, температура, вентилация, напрежение, запрашеност и др.);
- при токови удари, гръмотевици, наводнения, пожари, други външни въздействия;
- при работа с нестандартна захранваща мрежа и с други неподходящи или нестандартни устройства;

Срокът за отремонтиране на приети в сервиза батерии и зарядни устройства е в рамките на законния срок за ремонт - един месец, след който сервизите не носят отговорност в случай, че не са потърсени. Законовата гаранция е съгласно изискванията на ЗЗП.

Независимо от търговската гаранция продавачът отговаря за липсата на съответствие на потребителската стока с договора за продажба съгласно гаранцията по чл. 112 – 115.

Чл. 112. (1) При несъответствие на потребителската стока с договора за продажба потребителят има право да предяви рекламация, като поиска от продавача да приведе стоката в съответствие с договора за продажба. В този случай потребителят може да избира между извършване на ремонт на стоката или замяната ѝ с нова, освен ако това е невъзможно или избраният от него начин за обезщетение е непропорционален в сравнение с другия.

(2) Смята се, че даден начин за обезщетяване на потребителя е непропорционален, ако неговото използване налага разходи на продавача, които в сравнение с другия начин на обезщетяване са неразумни, като се вземат предвид:

1. стойността на потребителската стока, ако нямаше липса на несъответствие;
2. значимостта на несъответствието;
3. възможността да се предложи на потребителя друг начин на обезщетяване, който не е свързан със значителни неудобства за него.

Чл. 113. (1) Когато потребителската стока не съответства на договора за продажба, продавачът е длъжен да я приведе в съответствие с договора за продажба.

(2) Привеждането на потребителската стока в съответствие с договора за продажба трябва да се извърши в рамките на един месец, считано от предявяването на рекламацията от потребителя.

(3) След изтичането на срока по ал. 2 потребителят има право да развали договора и да му бъде възстановена заплатената сума или да иска намаляване на цената на потребителската стока съгласно чл. 114.

(4) Привеждането на потребителската стока в съответствие с договора за продажба е безплатно за потребителя. Той не дължи разходи за експедиране на потребителската стока или за материали и труд, свързани с ремонта ѝ, и не трябва да понася значителни неудобства.

(5) Потребителят може да иска и обезщетение за претърпените вследствие на несъответствието вреди.

Чл. 114. (1) При несъответствие на потребителската стока с договора за продажба и когато потребителят не е удовлетворен от решаването на рекламацията по чл. 113, той има право на избор между една от следните възможности:

1. разваляне на договора и възстановяване на заплатената от него сума;
2. намаляване на цената.

(2) Потребителят не може да претендира за възстановяване на заплатената сума или за намаляване цената на стоката, когато търговецът се съгласи да бъде извършена замяна на потребителската стока с нова или да се поправи стоката в рамките на един месец от предявяване на рекламацията от потребителя.

(3) Търговецът е длъжен да удовлетвори искане за разваляне на договора и да възстанови заплатената от потребителя сума, когато след като е удовлетворил три рекламации на потребителя чрез извършване на ремонт на една и съща стока, в рамките на срока на гаранцията по чл. 115, е налице следваща поява на несъответствие на стоката с договора за продажба.

(4) Потребителят не може да претендира за разваляне на договора, ако несъответствието на потребителската стока с договора е незначително. Чл. 115. (1) Потребителят може да упражни правото си по този раздел в срок до две години, считано от доставянето на потребителската стока.

(2) Срокът по ал. 1 спира да тече през времето, необходимо за поправката или замяната на потребителската стока или за постигане на споразумение между продавача и потребителя за решаване на спора.

(3) Упражняването на правото на потребителя по ал. 1 не е обвързано с никакъв друг срок за предявяване на иск, различен от срока по ал. 1.

ГАРАНЦИОННА КАРТА

МОДЕЛ.....

СЕРИЕН №

СРОК
(за подробности виж гаранционните условия)

№, дата на фактура / касов бон.....

ДАНИИ ЗА КУПУВАЧА

ИМЕ/ФИРМА
(попълва се от служителя)

АДРЕС.....
(попълва се от служителя)

ПОДПИС НА КУПУВАЧА.....
(запознат съм с гаранционните условия и правилата за експлоатация, изделието е в техническа изправност и окомплектовка)

ДАНИИ ЗА ПРОДАВАЧА

ИМЕ/ФИРМА
(попълва се от служителя)

АДРЕС
(попълва се от служителя)

ДАТА/ПЕЧАТ

СЕРВИЗЕН ПРОТОКОЛ

Применен протокол	Дата на приемане	Описание на дефекта	Дата на предаване	Подпис

Централен сервиз: София, бул: "Ломско шосе" 246, тел.: 0700 44 155 (безплатен за цялата страна)

e-mail: info@euromasterbg.com

Garantia presupune repararea gratuita a defectelor datorate producatorului, in cadrul termenului de garantie

1. Vanzatorul care comercializeaza produsul are obligatia sa faca demonstratia de functionare a produsului si sa explice consumatorului modul de utilizare al acestuia, in cazul in care consumatorul solicita acest lucru.

2. Produsul defect va fi receptionat de catre unitatea de service de care apartine care va efectua diagnosticarea defectului.

3. Unitatea service are obligatia de a efectua diagnosticarea, expertizarea si depanarea, in perioada de garantie, gratuit, in cel mult 15 zile de la data inregistrarii reclamatiei consumatorului. In cazul in care produsul nu poate fi reparat, el va fi inlocuit imediat dupa ce se constata imposibilitatea folosirii acestuia, cu un produs similar, acordandu-se un nou termen de garantie care va curge de la data preschimbării produsului sau i se va restitui beneficiarului contravaloarea produsului. Agentul economic are aceleasi obligatii pentru produsul inlocuit ca si pentru produsul vandut initial.

4. Durata termenului de garantie se prelungeste cu termenul scurs de la data la care consumatorul a reclamat defectarea produsului, pana la data repunerii in functiune a acestuia, acest fapt fiind inregistrat in certificatul de garantie de catre unitatea service care a executat reparatia.

5. Pentru a beneficia de garantie, cumparatorul are obligatia de a respecta instructiunile de utilizare/ intretinere predate de vanzator o data cu produsul si de a nu permite interventii asupra produsului din partea unor persoane neautorizate sa acorde service.

6. In cazul unor defectiuni aparute in cadrul termenului de garantie, cumparatorul se va prezenta la unitatea service cu bonul/factura de cumparare, certificatul de garantie si reclamatia referitoare la defectiunile produsului.

7. Vanzatorul este obligat fata de consumator, pentru produsul reclamat in cadrul termenului de garantie, sa asigure si sa suporte toate cheltuielile pentru repararea sau inlocuirea acestuia, precum si cheltuielile de diagnosticare, expertizare, ambalare si transport.

8. Producatorul si vanzatorul sunt exonerati de obligatiile lor privind garantia, daca defectiunea s-a produs din cauza nerespectarii de catre consumator a instructiunilor de utilizare, intretinere, manipulare, transport, depozitare, cuprinse in documentatia care insoteste produsul.

9. Vanzatorul este obligat sa asigure repararea sau inlocuirea gratuita a produsului dupa expirarea termenului de garantie, in cazul in care defectiunea s-a datorat unor vicii ascunse, confirmate prin expertize tehnice efectuate de un organism neutru, aparute in cadrul duratei medii de utilizare a acestuia, caz in care cheltuielile aferente vor fi suportate de vanzator.

10. ATENTIE! RESPECTATI INTOCMAI INSTRUCIUNILE DIN MANUALUL DE UTILIZARE A PRODUSULUI!

11. La expirarea perioadei de garantie (postgarantie) depanarea produsului se va efectua contra cost, la solicitarea clientului.

12. La efectuarea unor lucrari service pentru lucrarea de remediere a defectului, in cazul in care lucrarea nu necesita utilizarea de piese de schimb, prestatorul va acorda pentru lucrare obligatoriu o garantie de cel putin 3 luni.

13. Lista unitatilor service este mentionata in prezentul certificate de garantie.

LISTA CENTRELOR SERVICE AUTORIZATE

- SC Stefan Alex SRL- Str.Parcului Bl.K4, ScE, Ap.1, Calarasi , Tel : 0735.199.024
- ABC International SRL - Str.Babadag nr.5, Bloc1Sc.A parter, Tulcea; Tel : 0240.518.260
- Euro 94 SRL - Sos.Chitilei 60A sect1, Bucuresti ; Tel : 021.668.72.60
- SC Viva Metal Decor SRL- STR. ALBESTI NR. 10 (IN INCINTA FOSTEI AUTOBAZE ZENIT), Curtea de Arges; Tel : 0722.531.168 / 0732.148.633
- SC BUFFALO COM SRL – Sos Transilvaniei , Nr 17-19 , Oradea ; Tel: 0749.217.717
- SC AZIF COM SRL- Piata Chiriac Magazinul Universal, Craiova, Judetul Dolj, tel.0788.419.858, fax 0251.522.131
- SC GUMSERVICE SRL, Miercurea Ciuc, Str. George Cosbuc Nr. 14, TEL. 0266371183
- SC ADA TRADING SRL Calea Bucurestilor nr.64, bloc C1-3, Otopeni Ilfov. Tel/fax 0213504379
- SC TEHNO HOBY SRL strada Erou Bucur.nr.9, Piatra Neamt, judetul Neamt; Tel.0233236333, Fax.0233222026
- SC BASAROM COM SRL, Sos Alexandriei , Nr. 6A, Bragadiru, Ilfov, Tel 0214201637, Fax 0214201638.

14. EVIDENTA REPARATIILOR IN PERIOADA DE GARANTIE

Nr crt	Data reclamatie	Data rezolvare reclamatie	Reparatie executata/ piese inlocuite	Prelungire garantie	Garantie ptr. service	Nume si semnatura depanator	Semnatura consumator
<u>1</u>							
<u>2</u>							
<u>3</u>							
<u>4</u>							
<u>5</u>							
<u>6</u>							
<u>7</u>							

IMPORTATOR:
SC Euromaster SRL

VANZATOR:
Semnatura / stampila

15. AM CITIT CONDITIILE DE ACORDARE A GARANTIEI SI AM LUAT LA CUNOSTINTA. NU AM OBIIECTIUNI (SEMNTURA CONSUMATORULUI) _____

Prezentul certificat de garantie este in conformitate cu prevederile HG 449/2003, privind comercializarea produselor si garantiile asociate cu OG 21/2008 si OG 174/2008 cu modificarile si completarile ulterioare republicate si nu afecteaza drepturile consumatorilor.

Produsul beneficiaza de o garantie legala de conformitate de 24 luni (2 ani). Existenta garantiei legale de conformitate si a celei comerciale nu exclude existenta garantiei de viciu ascuns conform OG 21/2008, cu modificarile si completarile ulterioare republicate si a codului civil.

Baukraft

SC EUROMASTER SRL
 STR.HORIA,CLOSCA SI CRISAN,NR.5,HALA 3,OTOPENI, ILFOV TEL/
 FAX:021.351.01.06

CERTIFICAT DE GARANTIE

Nr. _____ din _____

Denumirea produsului _____

Seria de fabricatie a produsului _____

Caracteristici tehnice _____

Garantie comerciala : PODUS HOBBY.Termen de garantie: 24 luni de la data vanzarii
 catre consumatorii casnici (pentru toata gama Baukraft).
 Durata medie de utilizare: 3 ani

Vandut prin societatea _____ din localitatea

_____ str. _____ nr. _____ cu

factura nr. _____ din _____

Cumparator _____

Data cumpararii produsului _____

WARRANTY CARD

MODEL.....

SERIAL №

TERM

(for details see the warranty conditions)

№, date of invoice / cash receipt.....

DETAILS OF BUYER

NAME / COMPANY

(be filled in by the employee)

ADDRESS.....

(be filled in by the employee)

SIGNATURE OF BUYER.....

(I am familiar with warranty conditions and the operating device is in good working order and accessory)

DETAILS OF SELLER

NAME / COMPANY

(be filled in by the employee)

ADDRESS

(be filled in by the employee)

DATE / STAMP

SERVICE REPORT

Receiving Protocol	Date of adoption	Description of the defect	Date of transmission	Signature

Central Service: Bulgaria, Sofia, "Lomsko shose" 246, tel .: +359 700 44 155 (free for the whole country)

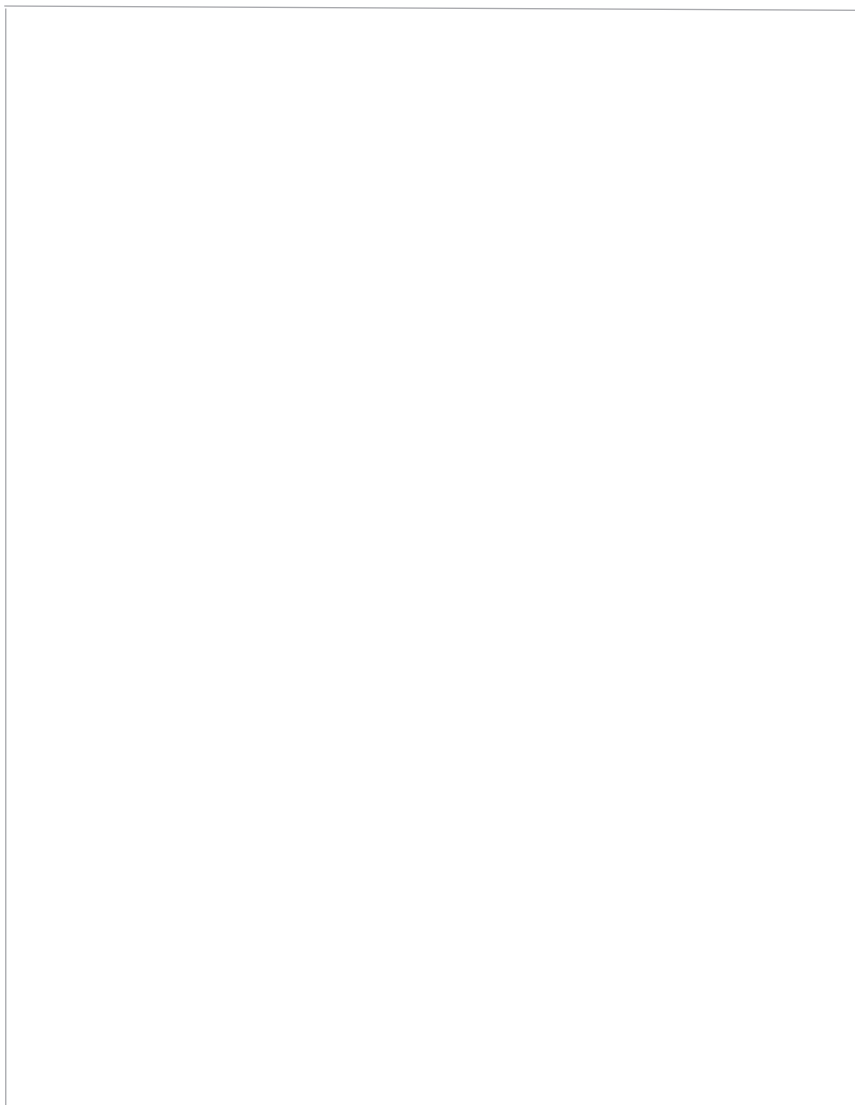

EUROMASTER IMPORT EXPORT LTD

1231, Sofia, Bulgaria, 246 Lomsko shose Blvd.,

tel.: +359 700 44 155

fax: + 359 2 934 00 90

www.euromasterbg.com; e-mail: info@euromasterbg.com

