

RAIDER PRO

4Ah battery, charger

2 discs



RAIDER[®] Pro

- Акумулаторен ъглошлайф
- Cordless angle grinder
- Polizor unghiular
- Брусилца
- Kutni brusilnik
- Угълна брусилка
- Веژیчни kutni brusilik
- Γωνιακος τροχος μπαταρίας

















RDP-YAG20 SET



USER'S MANUAL

Contents

6	BG	схема
7	BG	оригинална инструкция за употреба
16	EN	original instructions' manual
23	RO	instrucțiuni
31	MK	упатство за употреба
39	SR	uputstva za upotrebu
46	SL	Navodila za uporabo
53	EL	μετάφραση του πρωτοτύπου των οδηγιών χρήσης



 		
	Art. No.	Item Description
	030130	R20 Cordless Drill Li-ion 2 speed 13 mm 44 Nm Solo RDP-SCD20
	030220	R20 Cordless Drill Li-ion 2 speed 13 mm 44 Nm Solo RDP-SCD20S
	030131	R20 Cordless Hammer Drill-Driver Li-ion 2 speed 13 mm 50Nm Solo RDP-SCDI20
	030217	R20 Cordless Hammer Drill Li-ion 2 speed 13 mm 50Nm Solo RDP-SCDI20S
	030222	R20 Auto touch cordless drill Solo RDP-SCDA20
	030159	R20 cordless draywall screwdriver Solo RDP-SBES20
	030132	R20 Cordless Hex Impact Driver Li-ion 1/4" 180 Nm Solo RDP-SHID20
	030133	R20 Cordless Impact Wrench Li-ion 1/2" 250 Nm Solo RDP-SCIW20
	030134	R20 Cordless Impact Wrench Li-ion 1/2" 400 Nm 5 speed Solo RDP-SCIW20-5
	030221	R20 Cordless Impact Wrench Li-ion 1/2" 400 Nm 5 speed Solo RDP-SCIW20S
	030151	R20 Cordless Rotary Hammer Li-ion SDS-plus Solo RDP-SBRH20
	030135	R20 Cordless Rotary Hammer Li-ion SDS-plus Solo RDP-SRH20
	030136	R20 Cordless Angle Grinder Li-ion Ø125mm 10000min-1 Solo RDP-SPAG20
	030223	R20 Cordless Angle Grinder Li-ion Ø125mm 11500min-1 Solo RDP-SPAG20S

 		
	Art. No.	Item Description
	030152	R20 Cordless Mixer Li-ion Solo RDP-SHM20
	030137	R20 Cordless Jig Saw Li-ion quick 80mm Solo RDP-SJS20
	030138	R20 Cordless Reciprocating Saw Li-ion quick Solo RDP-SRS20
	030139	R20 Cordless Circular Saw Li-ion Ø165x20 mm 24T 4200 min ⁻¹ laser Solo RDP-SCS20
	163143	Circular Saw Blade Tungsten Carbide Tipped Ø165x20 mm 24T
	030140	R20 Cordless Random Orbit Sander Li-ion Ø125 mm variable speed Solo RDP-SRSA20
	030141	R20 Cordless Multi-Tool Li-ion 3° variable speed quick Solo RDP-SOMT20
	030154	R20 Cordless Glue gun Li-ion ø11 Solo RDP-SGLG20
	030160	R20 Cordless heat gun Li-ion Solo RDP-SHG20
	030153	R20 Cordless stapler comb Li-ion Solo RDP-SST20
	074202	R20 Пистолет за боя акум. Li-ion Ø1.5 1.8 2.2 mm 1 L Solo RDP-SSGC20
	039706	R20 Adapter USD with lamp for series RDP-R20 System
	075328	R20 Lawn mower Li-ion 360 mm 35L Solo RDP-SLM20

		
	Art. No.	Item Description
	075711	R20 Cordless brush cutter with blade and trimmer head detachable shaft RDP-SBBC20 Set
	075712	Pole saw head tube for RDP-SBBC20
	075713	Hedge trimmer head with tube for RDP-SBBC20
	075545	R20 Cordless trimmer Li-ion 300 mm Solo RDP-SCBC20
	075707	R20 Cordless hedge trimmer Li-ion 510 mm Solo RDP-SCHT20
	075708	R20 Cordless pole saw Li-ion 510 mm set RDP-SPS20
	075710	R20 Cordless chain saw Li-ion 200 mm solo RDP-SCS20
	030155	R20 Cordless chain saw 350 mm (14") Solo RDR-SBCS20
	090319	R20 Cordless wet and dry cleaner Solo RDR-SDWC20
	090320	R20 Ash cleaner Solo RDR-SWC20
	030211	Cordless Drill Li-ion 2 speed 13 mm 44 Nm 20 V 1.5 Ah 1 h RDP-SCD20 Set
	030219	Cordless Drill Li-ion 2 speed 13 mm 44 Nm 20 V 1.5 Ah 1 h RDP-SCD20S Set
	030215	R20 cordless drill Set RDP-SBCDA20 Set
	030208	Cordless Hammer Drill-Driver Li-ion 2 speed 13mm 50Nm 20 V 2x2 Ah 1 h in Case RDP-SCDI20 Set
	030216	Cordless Hammer Drill Li-ion 2 speed 13mm 50Nm 20 V 2x2 Ah 1 h in Case RDP-SCDI20S Set

 		
	Art. No.	Item Description
	030209	Cordless Angle Grinder Li-ion Ø125mm 10000min-1 20 V 2 Ah 1 h in Case RDP-SPAG20 Set
	030224	R20 Cordless Angle Grinder Li-ion Ø125mm 11500min-1 Set RDP-SPAG20S
	030210	Cordless Jig Saw Li-ion quick 80mm 20 V 2 Ah 1 h in Case RDP-SJS20 Set
	075709	R20 Cordless chain saw Li-ion 200 mm set RDP-SCS20
	090315	R20 Ash cleaner Set RDR-SWC20
	032120	R20 System Starter Kit Li-ion 2 Ah 1h for series RDP-R20 System
	131110	R20 Battery Pack Li-ion 20 V 1.5 Ah for series RDP-R20 System
	131152	R20 Battery Pack Li-ion 20 V 2 Ah for series RDP-R20 System
	131153	R20 Battery Pack Li-ion 20 V 4 Ah for series RDP-R20 System
	131157	R20 Батерия Li-ion 20 V 6 Ah за серията RDP-R20 System
	039703	R20 Battery and Charger for series RDP-R20 System
	039704	R20 Rapid Charger for series RDP-R20 System
	039707	R20 Dual Charger for series RDP-R20 System 2x3 A

with battery 4Ah and charger / с батерия 4Ah и зарядно

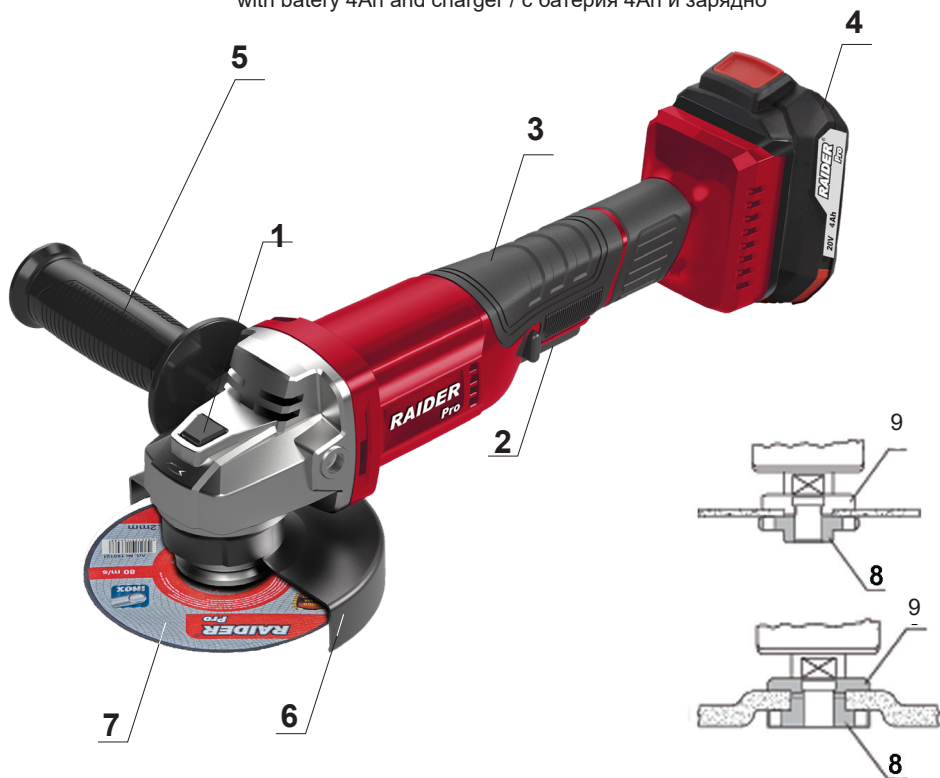

Изобразени елементи:

1. Бутон за блокиране на вала
2. Пусков прекъсвач
3. Ръкохватка
4. Батерия
5. Спознавателна ръкохватка
6. Предпазен кожух
7. Диск
8. Застопоряваща гайка
9. Центроващ фланец



Защитен предпазител за шлайфане



Допълнителен предпазител за рязане



Носете защитни антифони!
Always wear hearing protection!



Носете защитни очила!
Wear safety glasses!



Прочетете ръководството преди употреба!
Refer to instruction manual / booklet!



Носете защитна маска!
Wear dust mask!

Оригинална инструкция за употреба

Уважаеми потребители,

Поздравления за покупката на машина от най-бързоразвиващата се марка за електрически, пневматични и бензинови машини - RAIDER. При правилно инсталиране и експлоатация, RAIDER са сигурни и надеждни машини и работата с тях ще Ви достави истинско удоволствие. За Вашето удобство е изградена и отлична сервисна мрежа с 45 сервиса в цялата страна. Преди да използвате тази машина, моля, внимателно се запознайте с настоящата „Инструкция за употреба“.

В интерес на Вашата безопасност и с цел осигуряване на правилната ѝ употреба, прочетете настоящите инструкции внимателно, включително препоръките и предупрежденията в тях. За избягване на ненужни грешки и инциденти, важно е тези инструкции да останат на разположение за бъдещи справки на всички, които ще ползват машината. Ако я продадете на нов собственик то “Инструкцията за употреба” трябва да се предаде заедно с нея, за да може новия ползвател да се запознае със съответните мерки за безопасност и инструкциите за работа.

“Евромастер Импорт Експорт” ООД е упълномощен представител на производителя и собственик на търговската марка RAIDER. Адресът на управление на фирмата е гр. София 1231, бул. “Ломско шосе” 246, тел. 0700 44155, www.raider.bg; www.euromasterbg.com; e-mail: info@euromasterbg.com.

От 2006 година във фирмата е въведена системата за управление на качеството ISO 9001:2008 с обхват на сертификацията: Търговия, внос, износ и сервис на професионални и хоби електрически, пневматични и механични инструменти и обща железария. Сертификатът е издаден от Moody International Certification Ltd, England.

ТЕХНИЧЕСКИ ДАННИ

Акумулаторен ъглошлайф		
параметър	мерна единица	стойност
Модел	-	RDP-YAG20
Напрежение	V	20
Обороти на празен ход	min-1	8000
Присъединителна резба на вретеното	mm	M14
Вътр. диаметър на диска	mm	22,23
Макс. външен диаметър на диска	mm	125
Макс. дебелина на шлифовъчния диск	mm	6
Дължината на резбата на вретеното	mm	20

Общи указания за безопасна работа.

Прочетете внимателно всички указания. Неспазването на приведените по-долу указания може да доведе до токов удар, пожар и/или тежки травми. Съхранявайте тези указания на сигурно място.

1. Безопасност на работното място.

1.1. Поддържайте работното си място чисто и добре осветено. Безпорядъкът и недостатъчното осветление могат да спомогнат за възникването на трудова злополука.

1.2. Не работете с акумулаторния ъглошлайф в среда с повишена опасност от възникване на експлозия, в близост до лесно запалими течности, газове или прахообразни материали.

По време на работа от акумулаторния ъглошлайф може да се отделят искри, които могат да възпламят прахообразни материали или пари.

1.3. Дръжте деца и странични лица на безопасно разстояние, докато работите с акумулаторната машина.

Ако вниманието Ви бъде отклонено, може да загубите контрол над машината.

2. Безопасност при работа с електрически ток.

Предпазвайте акумулаторната си машина от дъжд и влага.

Проникването на вода в акумулаторния ъглошлайф повишава опасността от токов удар.

3. Безопасен начин на работа.

3.1. Бъдете концентрирани, следете внимателно действията си и постъпвайте предпазливо и разумно. Не използвайте акумулаторната машина, когато сте уморени или под влиянието на наркотични вещества, алкохол или упойващи лекарства.

Един миг разсеяност при работа с акумулаторния ъглошлайф може да има за следствие тежки наранявания.

3.2. Работете с предпазващо работно облекло и винаги с предпазни очила.

Носенето на подходящи за ползваната акумулаторна машина и извършваната дейност лични предпазни средства, като дихателна маска, здрави плътно затворени обувки със стабилен грайфер, защитна каска и шумозаглушители (антифони), намалява риска от възникване на трудова злополука.

3.3. Избягвайте опасността от включване на акумулаторния ъглошлайф по невнимание.

Ако, когато носите акумулаторната машина, държите пръста си върху пусковия прекъсвач, съществува опасност от възникване на трудова злополука.

3.4. Избягвайте неестествените положения на тялото. Работете в стабилно положение на тялото и във всеки момент поддържайте равновесие. Така ще можете да контролирате акумулаторния ъглошлайф по-добре и по-безопасно, ако възникне неочаквана ситуация.

3.5. Работете с подходящо облекло. Не работете с широки дрехи или украшения.

Дръжте косата си, дрехите и ръкавици на безопасно разстояние от въртящи се звена на акумулаторната машина. Широките дрехи, украшенията, дългите коси могат да бъдат захванати и увлечени от въртащите се части.

3.6. Преди да включите ъглошлайфа, се уверявайте, че сте отстранили от него всички помощни инструменти и гаечни ключове. Помощен инструмент, забравен на въртящо се звено, може да причини травми.

3.7. Ако е възможно използването на външна аспирационна система, се уверете, че тя е включена и функционира изправно. Използването на аспирационна система намалява рисковете, дължащи се на отделящата се при работа прах

4. Грижливо отношение към акумулаторния ъглошлайф.

4.1. Не претоварвайте акумулаторния ъглошлайф. Използвайте акумулаторната машина само съобразно нейното предназначение. Ще работите по-добре и по-безопасно, когато използвате подходящият акумулаторен ъглошлайф в зададения от производителя диапазон на натоварване.

4.2. Не използвайте ъглошлайф, чийто пусков прекъсвач е повреден.

Ъглошлайф, който не може да бъде изключван и включван по предвидения от производителя начин е опасен и трябва да бъде ремонтиран.

4.3. Съхранявайте акумулаторната машина на места, където не може да бъде достигната от деца. Не допускайте тя да бъде използвана от лица, които не са запознати с начина на

работа с нея и не са прочели тези инструкции. Когато е в ръцете на неопитни потребители, акумулаторната машина може да бъде опасна.

4.4. Поддържайте акумулаторният ъглошлайф грижливо. Проверявайте дали подвижните звена функционират безукорно, дали не заклинват, дали има счупени или повредени детайли, които нарушават или изменят функциите на акумулаторната машина. Преди да използвате акумулаторната машина, се погрижете повредените детайли да бъдат ремонтирани. Много от трудовите злополуки се дължат на не добре поддържани електроинструменти и уреди.

4.5. Поддържайте режещите инструменти винаги добре заточени и чисти. Добре поддържаните режещи инструменти с остри режещи ръбове оказват по-малко съпротивление и с тях се работи по-леко.

4.6. Използвайте акумулаторната машина, допълнителните приспособления и работните инструменти, съобразно инструкциите на производителя. При това се съобразявайте и с конкретните работни условия и операции, които трябва да изпълните. Използването на акумулаторна машина за различни от предвидените от производителя приложения повишава опасността от възникване на трудови злополуки.

4.7. Ремонтът на Вашите електро-инструменти е най-добре да се извършва само от квалифицираните специалисти на сервизите на RAIDER , където се използват само оригинални резервни части. По този начин се гарантира тяхната безопасна работа.

5. Указания за безопасна работа, специфични за закупения от Вас акумулаторен ъглошлайф. Общи указания за безопасна работа при шлифване с диск и с шкурка, почистване с телена четка и рязане с абразивен диск.

5.1. Този ъглошлайф може да се използва за шлифване с карбофлексов диск и с шкурка, почистване с телена четка, рязане с карбофлексов диск. Спазвайте всички указания и предупреждения, съобразявайте се с приведените технически параметри и изображения. Ако не спазвате посочените по-долу указания, последствията могат да бъдат токов удар, пожар и/или тежки травми.

5.2. Този ъглошлайф не е подходящ за полиране. Извършването на дейности, за които ъглошлайфът не е предназначен, може да бъде опасно и да доведе до травми.

5.3. Не използвайте допълнителни приспособления, които не се препоръчват от производителя специално за този електроинструмент. Фактът, че можете да закрепите към машината определено приспособление или работен инструмент, не гарантира безопасна работа с него.

5.4. Допустимата скорост на въртене на работния инструмент трябва да е най- малкото равна на изписаната на табелката на ъглошлайфа максимална скорост на въртене. Работни инструменти, които се въртят с по-висока скорост от максимално допустимата на инструмента, могат да се счупят и парчета от тях да отхвърчат с висока скорост.

5.5. Външният диаметър и дебелината на работния инструмент трябва да съответстват на данните, посочени в техническите характеристики на Вашия ъглошлайф. Работни инструменти с неподходящи размери не могат да бъдат екранирани по необходимия начин или да бъдат контролирани достатъчно добре.

5.6. Шлифоващите дискове, фланци, подложните дискове или другите приложни инструменти трябва да пасват точно на вала на Вашия ъглошлайф. Работни инструменти, които не пасват точно на вала на ъглошлайфа, се въртят неравномерно, вибрират силно и могат да доведат до загуба на контрол над машината.

5.7. Не използвайте повредени работни инструменти. Преди всяка употреба проверявайте работните инструменти, напр. абразивните дискове за пукнатини или откъртени ръбчета, подложните дискове за пукнатини или силно износване, телените четки за недобре захванати или счупени телчета. Ако изтървете ъглошлайфа или работния инструмент, ги проверявайте внимателно за увреждания или използвайте нови неповредени работни инструменти. След като сте проверили внимателно и сте монтирали работния инструмент, оставете ъглошлайфа да работи на максимални обороти в продължение на една минута. Стойте и дръжте намиращи се наблизо лица встрани от равнината на въртене. Най-често повредени работни инструменти се чупят през този тестов период.

5.8. Работете с лични предпазни средства. В зависимост от приложението работете с цяла маска за лице, защита за очите или предпазни очила. Ако е необходимо, работете с дихателна маска, шумозаглушители (антифони), работни обувки или специализирана престилка, която Ви предпазва от малки откъртени при работата частички. Очите Ви трябва да са защитени от летящите в зоната на работа частици. Противопраховата или дихателната маска филтрират възникващия при работа прах. Ако продължително време сте изложени на силен шум, това може да доведе до загуба на слух.

5.9. Внимавайте други лица да бъдат на безопасно разстояние от зоната на работа. Всеки, който се намира в зоната на работа, трябва да носи лични предпазни средства. Откъртени парченца от обработвания детайл или работния инструмент могат в резултат на силното ускорение да отлетят надалече и да предизвикат наранявания също и извън зоната на работа.

5.10. Ако изпълнявате дейности, при които съществува опасност работният инструмент да попадне на скрити проводници под напрежение или да засегне захранващия кабел, дръжте електроинструмента само за електроизолираните ръкохватки. При влизане на работния инструмент в контакт с проводници под напрежение то се предава по металните детайли на ъглошлайфа и това може да доведе до токов удар.

Внимание! Загубата на контрол над електроинструмента може да доведе до възникване на трудови злополуки.

5.11. Никога не оставяйте ъглошлайфа, преди работният инструмент да спре напълно въртенето си. Въртящият се инструмент може да допре до предмет, в резултат на което да загубите контрол над ъглошлайфа.

5.12. Докато пренасяте ъглошлайфа, не го оставяйте включен. При неволен допир дрехите или косите Ви могат да бъдат увлечени от работния инструмент, в резултат на което работният инструмент може да се вреже в тялото Ви.

5.13. Редовно почиствайте вентилационните отвори на Вашия ъглошлайф. Турбината на електродвигателя засмуква прах в корпуса, а натрупването на метален прах увеличава опасността от токов удар.

5.14. Не използвайте ъглошлайфа в близост до леснозапалими материали. Летящи искри могат да предизвикат възпламеняването на такива материали.

5.15. Не използвайте работни инструменти, които изискват прилагането на охлаждащи течности. Използването на вода или други охлаждащи течности може да предизвика токов удар.

6. Откат и съвети за избягването му.

6.1. Откат е внезапната реакция на машината вследствие на заклиняване или блокиране на въртящия се работен инструмент, напр. абразивен диск, гумен подложен диск, телена четка и др. Заклиняването или блокирането води до рязкото спиране на въртенето на работния инструмент, вследствие на това ъглошлайфът получава силно ускорение в посока, обратна на посоката на въртене на инструмента в точката на блокиране, и става неуправляем. Ако напр. абразивен диск се заклини или блокира в обработваното изделие, ръбът на диска, който допира детайла, може да се огъне и дискът да се счупи или да възникне откат. В такъв случай дискът се ускорява към работещия с машината или в обратна посока, в зависимост от посоката на въртене на диска и мястото на заклиняване. В такива случаи абразивните дискове могат и да се счупят. Откат възниква в резултат на неправилно или погрешно използване на ъглошлайфа. Възникването му може да бъде предотвратено чрез спазването на подходящи предпазни мерки, описани по-долу.

6.2. Дръжте ъглошлайфа здраво и дръжте ръцете и тялото си в такава позиция, че да противостоите на евентуално възникнал откат. Ако ъглошлайфът има спомагателна ръкохватка, винаги я използвайте, за да го контролирате по-добре при откат или при възникващите на реакционни моменти по време на включване. Ако предварително вземете подходящи предпазни мерки, при възникване на откат или силни реакционни моменти можете да овладеете машината.

6.3. Никога не поставяйте ръцете си в близост до въртящи се работни инструменти. Ако възникне откат, инструментът може да Ви нарани.

6.4. Избягвайте да заставате в зоната, в която би отскочил ъглошлайфът при възникване на откат. Откатът премества машината в посока, обратна на посоката на движение на работния инструмент в зоната на блокиране.

6.5. Работете особено предпазливо в зоните на ъгли, остри ръбове и др. Избягвайте отблъскването или заклиняването на работните инструменти в обработвания детайл. При обработване на ъгли или остри ръбове или при рязко отблъскване на въртящия се работен инструмент съществува повишена опасност от заклиняване. Това предизвиква загуба на контрол над машината или откат.

6.6. Не използвайте верижни или назъбени режещи листове. Такива работни инструменти често предизвикват откат или загуба на контрол над ъглошлайфа.

7. Специални указания за безопасна работа при шлифование или рязане с абразивни дискове

7.1. Използвайте само предвидените за Вашия ъглошлайф абразивни дискове и предназначения за използвания абразивен диск предпазен кожух. Абразивни дискове, които не са предназначени за ъглошлайфа, не могат да бъдат екранирани добре и не гарантират безопасна работа.

7.2. Предпазният кожух трябва да е захванат здраво към ъглошлайфа и да е разположен така, че да осигурява максимална безопасност, напр. абразивният диск не трябва да е насочен непокрит от кожуха към работещия с машината. Кожухът трябва да предпазва работещия с машината от отхвърчане на откъртени парченца и от влизане всъприкосновение с въртящия се абразивен диск.

7.3. Допуска се използването на абразивните дискове само за целите, за които те са предвидени. Например: никога не шлифвайте със страничната повърхност на диск за рязане. Дисковете за рязане са предназначени за отнемане на материал с ръба си. Странично прилагане на сила може да ги счупи.

7.4. Винаги използвайте застопоряващи гайки, които са в безукорно състояние и съответстват по размери и форма на използвания абразивен диск. Застопоряващите гайки за режещи дискове могат да се различават от тези за дискове за шлифование. При някои модели застопоряващите гайки могат да се използват и за дискове за шлайфане, като се завинтят от обратната си страна с издадената си част към диска.

7.5. Не използвайте износени абразивни дискове от по-големи ъглошлайфи. Дисковете за по-големи машини не са предназначени за въртене с високите скорости, с които се въртят по-малките и могат да се счупят.

8. Специални указания за безопасна работа с режещи дискове.

8.1. Избягвайте блокиране на режещия диск или силното му притискане. Не изпълнявайте твърде дълбоки срезове. Претоварването на режещия диск увеличава опасността от заклиняването или блокирането му, а с това и от възникването на откат или счупване, докато се върти.

8.2. Избягвайте да заставате в зоната пред и зад въртящия се режещ диск. Когато режещият диск е в една равнина с тялото Ви, в случай на откат ъглошлайфът с въртящия се диск може да отскочи непосредствено към Вас и да Ви нарани.

8.3. Ако режещият диск се заклини или когато прекъсват работата, изключете ъглошлайфа и го оставете едва след окончателното спиране на въртенето на диска. Никога не опитвайте да извадите въртящия се диск от канала на рязане, в противен случай може да възникне откат. Определете и отстранете причината за заклиняването.

8.4. Не включвайте повторно ъглошлайфа, ако дискът се намира в разрязвания детайл. Преди внимателно да продължите рязането, изчакайте режещият диск да достигне пълната си скорост на въртене. В противен случай дискът може да се заклини, да отскочи от обработвания детайл или да предизвика откат.

8.5. Осигурете стабилно закрепване на големите детайли по подходящ начин, за да ограничите риска от възникване на откат в резултат на заклинен режещ диск. По време на рязане големи детайли могат да се огънат под действие на силата на собственото си тегло. Детайлът трябва да е подпрян от двете страни, както в близост до линията на разрязване, така и в другия си край.

8.6. Бъдете особено предпазливи при прорязване на канали в стени или други зони, които могат да крият изненади. Режещият диск може да предизвика откат на машината при допир до газо- или водопроводи, електропроводи или други обекти.

9. Специални указания за безопасна работа при шлифване с шкурка.

9.1. Не използвайте твърде големи листове шкурка, спазвайте указанията на производителя за размерите на шкурката.

9.2. Листове шкурка, които се подават извън подложния диск, могат да предизвикат наранявания, както и да доведат до блокиране и разкъсване на шкурката или до възникване на откат.

10. Специални указания за безопасна работа при почистване с телени четки.

10.1. Не забравяйте, че и при нормална работа от телената четка падат телчета. Не претоварвайте телената четка, като я притискате твърде силно. Отхвърчащите от телената четка телчета могат лесно да проникнат през дрехите и/или кожата Ви.

10.2. Предварително се уверете, че телената четка не се допира до защитния кожух.

Дисковите и чашковидните телени четки могат да увеличат диаметъра си в резултат на силата на притискане и центробежните сили.

11. Допълнителни указания за безопасна работа.

Работете с предпазни очила.

11.1. Използвайте подходящи прибори, за да откриете евентуално скрити подповърхността тръбопроводи, или се обърнете към съответното местно снабдително дружество. Влизането в съприкосновение с проводници под напрежение може да предизвика пожар и токов удар. Увреждането на газопровод може да доведе до експлозия. Повреждането на водопровод има за последствие големи материални щети и може да предизвика токов удар.

11.2. При обработване на каменни материали работете с външна система за прахоулавяне. Използването на прахоуловителна система ограничава вредите за здравето Ви, предизвиквани от прахта.

11.3. По време на работа дръжте ъглошлайфа здраво с двете ръце и заемайте стабилно положение на тялото. С двете ръце ъглошлайфът се води по-сигурно.

11.4. Осигурявайте обработвания детайл. Детайл, захванат с подходящи приспособления или скоби, е застопорен по-здраво и сигурно, отколкото, ако го държите с ръка.

11.5. Поддържайте работното си място чисто. Смесите от различни материали са особено опасни. Фини стружки от леки метали могат да се самовъзпламенят или да експлодират.

11.6. Не използвайте допълнителни приспособления, които не се препоръчват от производителя специално за този електроинструмент. Фактът, че можете да закрепите към машината определено приспособление или работен инструмент, не гарантира безопасна работа с него.

11.7. Никога не поставяйте ръцете си в близост до въртящи се работни инструменти.

11.8. Редовно почиствайте вентилационните отвори на Вашата акумулаторна машина.

11.9. Да се използва само препоръчвания акумулатор и зарядно устройство.

11.10. За почистване на акумулаторната машина използвайте мека и суха тъкан. Никога не използвайте каквато и да е разтворител или алкохол.

12. Функционално описание и предназначение на акумулаторния ъглошлайф.

Акумулаторният ъглошлайф е електроинструмент, захванан от акумулатор. Задвижва се с помощта на еднофазен колекторен двигател, чийто въртящ момент се предава на изходящия вал с помощта на корона и пиньон. Акумулаторният ъглошлайф е предназначен за рязане и шлифване на материали като камък и метал. Ъглошлайфът е предназначен за рязане, грубо шлифване и почистване с телени четки на метални и каменни повърхности без използване на вода. Със специални аксесоари за шлифване ъглошлайфът може да се използва и за шлифване с шкурка. Електроинструментите с акумулаторно, без кабелно хранване, са особено подходящи при работи, свързани с вътрешно обзавеждане, приспособяване на помещения и други.

При обработване на метал и камък, дискът за шлайфане трябва да се използва само, когато е монтиран предпазителя!

Не се разрешава използването на електроинструмента за дейности, различни от неговото предназначение!

13. Данни за шума и вибрациите.

Стойностите за шум и вибрации са измерени в съответствие с EN 60745:

Стойностите за шум и вибрации са измерени в съответствие с EN 60745:

Ниво на звуковото налягане: $L_pA = 85.06 \text{ dB(A)}$ $K=3 \text{ dB(A)}$;

Ниво на мощност на звука: $L_wA = 96.06 \text{ dB(A)}$ $K=3 \text{ dB(A)}$

Стойност на вибрационните ускорения /основна ръкохватка/: $a_h = 6,151 \text{ m/s}^2$, грешка $K=1.5 \text{ m/s}^2$

Стойност на вибрационните ускорения /допълнителна ръкохватка/: $a_h = 4.144 \text{ m/s}^2$, грешка $K=1.5 \text{ m/s}^2$

14. Подготовка за работа.

14.1. Монтиране на предпазните съоръжения.

14.1.1. Предпазен кожух.

Поставете предпазния кожух на захващащото стъпало на ъглошлайфа. Настройте позицията на предпазния кожух съобразно конкретно извършваната дейност. Поставете предпазния кожух така, че да се предпазите от отхвърчащите при работа искри.

14.1.2. Спомагателна/допълнителна ръкохватка.

Използвайте ъглошлайфа си само с монтирана спомагателна ръкохватка. Навийте спомагателната ръкохватка в зависимост от начина на работа с машината отляво, отгоре или отдясно на главата /3 позиции/.

14.2. Монтиране на инструменти за шлифване.

При работа дисковете за шлифване и рязане се нагряват силно, не ги докосвайте, преди да са се охладили.

Почистете вала и всички детайли, които ще монтирате. При затягане и освобождаване на работните инструменти натискайте бутона, за да блокирате вала на ъглошлайфа. Натискайте бутона за блокиране на вала само когато той е в покой. В противен случай ъглошлайфът може да бъде повреден.

14.3. Диск за шлифване или рязане.

Съобразявайте се с допустимите размери на работните инструменти. Диаметърът на отвора трябва да пасва на стъпалото на центрования фланец. Не използвайте адаптери или редуциращи звена. При монтиране на диамантни режещи дискове внимавайте стрелката, указваща посоката им на въртене, да съвпада с посоката на въртене на ъглошлайфа. За застопоряване на дискове за шлифване или рязане навийте застопоряващата гайка и я затегнете със специален ключ. След монтирането на абразивния диск, преди да включите ъглошлайфа, се уверете, че дискът е монтиран правилно и може да се върти свободно. Уверете се, че абразивният диск не допира до предпазния кожух или други детайли на ъглошлайфа.

14.4. Камбановидна или дискова телена четка.

Използваната чашковидна или дискова телена четка трябва да може да се навие на вала на ъглошлайфа толкова, че да допре здраво до фланеца на вала в края на резбата. Затегнете чашковидната или дисковата телена четка с гаечен ключ.

15. Система за прахоулавяне.

Прахове, отделящи се при обработването на материали като съдържащи опово бои, някои видове дървесина, минерали и метали могат да бъдат опасни за здравето. Контактът до кожата или вдишването на такива прахове могат да предизвикат алергични реакции и/или заболявания на дихателните пътища на работещия с електроинструмента или намиращи се наблизо лица. Определени прахове, например отделящите се при обработване на бук и дъб, се считат за канцерогенни, особено в комбинация с химикали за третиране на дървесина (хромат, консерванти и др.). По възможност използвайте система за прахоулавяне. Осигурявайте добро проветряване на работното място. Препоръчва се използването на дихателна маска с филтър от клас P2.

16. Работа с ъглошлайфа.

16.1. Включване и изключване.

Ъглошлайфът е снабден с превключвател за безопасност за предотвратяване на злополуки.

За да го включите, натиснете превключвателя за вкл/изкл напред и след това надолу. За да изключите ъглошлайфа, натиснете превключвателя в задната част. . Превключвателят за вкл./изкл/ ще се върне в първоначалното си положение. Проверявайте работните инструменти, преди да ги използвате. Работният инструмент трябва да е монтиран безукорно и да се върти, без да допира никъде. Оставете го да се върти пробно без натоварване най-малко една минута. Не използвайте повредени, биещи или вибриращи работни инструменти. Повредени работни инструменти могат да се разрушат и да причинят тежки травми.

Преди диска да докосне работната площ, машината трябва да работи с максимални обороти. Внимавайте при прорязване на канали в носещи стени. Преди да започнете работа, се консултирайте с отговорния строителен инженер, архитект или ръководителя на строителния обект.

Застопорявайте обработваните детайли по подходящ начин.

Не претоварвайте ъглошлайфа до степен, при която въртенето му да спре.

16.2. Смяна на дисковете за шлайфане.

Използвайте вилков ключ, за да смените дисковете.

Предупреждение:

Проста смяна на дисковете с блокиране на шпиндела:

Натиснете блокировката на шпиндела и оставете дискът за шлайфане да се заключи на мястото си. Отворете фланцевата гайка с вилковия ключ. Сменете дисковете за шлайфане или рязане и затегнете фланцевата гайка с вилковия ключ.

Натискайте блокировката на шпиндела само, когато електродвигателят и шпинделът са неподвижни! Трябва да задържите блокировката на шпиндела натисната докато смените диска!

При работа, дисковете за шлифование и рязане се нагряват силно, не ги докосвайте, преди да са се охладили.

16.3. Грубо шлифование.

Никога не използвайте режещи дискове за грубо шлифование.

При работа под наклон от 30° до 40° при шлифование ще постигнете най-добрите резултати. Придвижвайте ъглошлайфа с умерен натиск напред-назад. Така обработваният детайл няма да се прегрее, повърхността му да промени цвета си и няма да се образуват дълбоки бразди.

16.4. Шлифование с ламелен диск с шкурка.

С помощта на ламелен диск с шкурка за шлифование можете да обработвате и огънати повърхности.

16.5. Рязане на метал.

При рязане работете с умерено, съобразено с обработвания материал подаване. Не притискайте режещия диск, не го заклинявайте и не извършвайте с него въртеливи движения. Когато изключите ъглошлайфа, не спирайте принудително диска. При рязане на профили и тръби с правоъгълно сечение е най-добре да започвате рязането от най- малкото напречно сечение.

16.6. Разрязаване на каменни материали.

Допуска се използването на ъглошлайфа само за сухо рязане и сухо шлифование.

При рязане на каменни материали е най-добре да използвате диамантен режещ диск.

Използвайте ъглошлайфа само с включена прахоуловителна система и работете с противопрахова дихателна маска. При разрязаване на особено твърди материали, например бетон с високо съдържание на чакъл, диамантния режещ диск може да се прегрее и да се повреди. Указание за това е появата по него на искрящ венец. В такъв случай прекъснете рязането и изчакайте диамантния диск да се охлади, като го оставите да се върти известно време на празен ход с максимална скорост. Значително намалена скорост на рязане и появата на искрящ венец са указания за "затъпен" диамантен режещ диск. Можете да го "заточите" с краткотрайно рязане в абразивен материал, напр. силикатна тухла.

17. Поддържане и сервис.

17.1. Поддържане и почистване.

За да работите качествено и безопасно, поддържайте ъглошлайфа и вентилационните

отвори чисти. Правете периодични паузи в работата. Съхранявайте и се отнасяйте към допълнителните принадлежности грижливо.

Изтривайте машината с чиста кърпа или я продухвайте с компресиран въздух с ниско налягане. Почиствайте я редовно с влажна кърпа и малко мек препарат за миене. Не използвайте детергенти или разтворители.

17.2. Акумулаторният ъглошлайф е снабден с електродвигател.

17.3. При поява на необичаен шум от ъглошлайфа, незабавно преустановете работа и потърсете най-близкия сервиз на RAIDER.

18. Опазване на околната среда.

18.1. С оглед опазване на околната среда електроинструментът и опаковката трябва да бъдат подложени на подходяща преработка за повторното използване на съдържащите се в тях суровини. Не изхвърляйте електроинструменти при битовите отпадъци! Съгласно Директивата на Европейския съюз 2012/19/ЕС относно излезли от употреба електрически и електронни устройства и утвърждаването и като национален закон електроинструментите, които не могат да се използват повече, трябва да се събират отделно и да бъдат подлагани на подходяща преработка за оползотворяване на съдържащите се в тях суровини.



Dear Users,

Congratulations on buying a machine from the fastest growing brand for electric, gasoline and pneumatic machines - RAIDER. With proper installation and operation, RAIDER are reliable and reliable machines, and the work with them will bring you real pleasure. For your convenience, there is an excellent service network with 45 service stations all over the country.

Before using this machine, please read this "Instruction for Use" carefully.

For the sake of your safety and to ensure proper use, read these instructions carefully, including the recommendations and warnings therein. To avoid unnecessary errors and incidents, it is important that these instructions remain available for future reference to anyone who will use the machine. If you sell it to a new owner, the "Instruction for Use" must be handed over to the new owner so that the new user can read the relevant safety precautions and operating instructions.

"Euromaster Import Export" Ltd is an authorized representative of the manufacturer and owner of the trademark RAIDER. The address of the company's management is in Sofia 1231, 246 Lomsko Shose Blvd., tel : 0700 44 155, 934 10 10, www.raider.bg; www.euromasterbg.com; e-mail: info@euromasterbg.com.

Since 2006 the company has introduced the ISO 9001: 2008 quality management system with scope of certification: Trade, import, export and servicing of professional and hobby electric, pneumatic and mechanical tools and general hardware. The certificate is issued by Moody International Certification Ltd, England.

Technical Data

Cordless angle grinder		
parameter	measure	value
Model	-	RDP-YAG20
Rated voltage	V	20
No load speed	min-1	8000
Thread of the spindle	mm	M14
Inside diameter of the disc	mm	22,23
Max diameter of the disc	mm	125
Max tickness of the disc	mm	6
Length of the spindle	mm	20

Display elements page 4.

1. Shaft locking button.
2. Trigger switch
3. Handle.
4. Battery compartment
5. An auxiliary handle
6. Safety guard

7. Disc

8. Locking nut.
9. Centering flange

General guidelines for safe operation.

Read all instructions carefully. Failure of the nature following instructions can cause electric shock, fire and / or severe injuries. Keep these instructions in a safe place.

1. Safety in the workplace.

1.1. Keep your workplace clean and well lit. Disarray and poor lighting may contribute to the occurrence of an accident.

1.2. Do not operate in an environment of grinding increased the risk of explosion, close to flammable liquids, gases or powders.

During operation, sparks may be realised from angle grinder, which can ignite dust or vapors.

1.3. Keep children and bystanders at a safe distance while operating the battery machine, If your attention is diverted, you may lose control while working with the cordless machine.

2. Safety when working with electricity.

Keep the machine from infiltration of water into the cordless angle grinder. That increases the risk of electric shock.

3. Safety work.

3.1. Be concentrated, watch your actions carefully and act cautiously and prudently. Do not use the angle grinder when you are tired or under the influence of drugs, alcohol or narcotic drugs.

A moment of distraction at work may have the effect of extremely serious injuries

3.2. Work with protective workwear and always with safety glasses.

Wearing personal protective equipment, such as breathing mask, strong, tightly closed shoes with a stable grapple, protective helmet and ear muff, reduce the risk of an accident at work.

3.3. Avoid the risk of the cordless grinder being inadvertently plugged in. If, when carrying the cordless machine, you hold your finger on the switch trigger, there is a risk of an accident at work.

3.4. Avoid the unnatural positions of the body. Work in a stable position of the body and at any moment maintain balance. This will allow you to control the accumulator angle better and safer if an unexpected situation arises.

3.5. Work with appropriate clothing. Do not work with wide clothing or jewelry. Keep your hair, clothes and gloves at a safe distance from the rotating units of the battery machine. Wide clothes, jewellery, long hair can be captured and dragged by rotating parts.

3.6. Before turning on the angle grinder, be sure to remove all the tools and wrenches. An instrument forgotten on a rotating unit can cause trauma.

3.7. If it is possible to use an external aspiration system, make sure it is on and functioning properly. The use of an aspiration system reduces the risks due to the dust released.

4. Careful attitude towards the cordless angle grinder.

4.1. Do not overload the cordless grinder. Only use the cordless machine according to its purpose. You will work better and safer when using the right cordless angle grinder at the manufacturer's specified load range.

4.2. Do not use an angle grinder whose switch trigger is damaged.

An angle grinder, which can not be switched off and turned on in the manner provided by the manufacturer, is dangerous and needs to be repaired.

4.3. Keep the battery in places where it can not be reached by children. Do not allow it to be used by people who are unfamiliar with how to use it and have not read these instructions. When in the hands of inexperienced users, the rechargeable machine can be dangerous.

4.4. Keep the cordless grinder carefully. Verify that the movable units work flawlessly, do not lock, have broken or damaged parts that break or alter the functions of the battery machine. Before using the cordless machine, make sure the damaged parts are repaired. Many accidents at work are due to poorly maintained power tools and appliances.

4.5. Keep the cutting tools always well sharpened and clean. Well-maintained cutting tools with sharp cutting edges have less resistance and are easier to work with.

4.6. Use the battery machine, accessories, and tools according to the manufacturer's instructions.

Also keep in mind the specific working conditions and operations you must complete. Using a rechargeable machine for applications other than those provided by the manufacturer increases the risk of accidents at work.

4.7. The repair of your power tools is best done only by qualified RAIDER service specialists, where only original spare parts are used. This ensures their safe operation.

5. Safety instructions specific to the purchased angle grinder.

General instructions for safe sanding and sanding work, wire brush cleaning and abrasive disk cutting.

5.1. This angle grinder can be used for carbide disc sanding, abrasive brushing, wire brush cleaning, carburettor cutting. Obey all instructions and warnings, keep abreast of the technical specifications and images. Failure to follow the instructions below may result in electric shock, fire and / or serious injury.

5.2. This angle grinder is not suitable for polishing. Performing activities for which the angle grinder is not designed can be dangerous and lead to injuries.

5.3. Do not use any accessories that are not recommended by the manufacturer specifically for this power tool. The fact that you can attach a particular tool or tool to the machine does not guarantee safe operation.

5.4. The permissible rotational speed of the work tool must be at least equal to the maximum rotational speed on the angle plate. Work tools that rotate at a faster speed than the maximum allowed on the angle grinder can break and pieces of them to jerk at high speed.

5.5. The outside diameter and thickness of the tool must correspond to the data given in the technical characteristics of your angle grinder. Work tools of inappropriate size can not be properly shielded or adequately controlled.

5.6. Sanding discs, flanges, discs, or other applied tools should fit exactly on the angle of your angle grinder. Work tools that do not fit exactly on the angle grinder rotate unevenly, vibrate loudly, and lead to loss of control over the machine.

5.7. Do not use damaged work tools. Before each use, check the working tools, eg. abrasive discs for cracks or scuffed edges, cracked discs or heavy wear, wire brushes for badly caught or broken staples. If you remove the angle grinder or the work tool, carefully check for damage or use new undamaged work tools. After carefully checking and installing the tool, let the angle grinder run at maximum speed for one minute. Stay and hold nearby faces away from the plane of rotation. Most commonly damaged work tools break through this test period.

5.8. Handle personal protective equipment. Depending on the application, work with a full face mask, eye protection or safety glasses. If necessary, work with a breathing mask, ear-muffs, footwear or a special apron to protect you from small particles that are working. Your eyes must be protected from particles flying in the work area. The dust mask or breathing mask filters the dust that appears to work. If you are exposed to high noise for a long time, this can lead to hearing loss.

5.9. Make sure that other persons are at a safe distance from the work area. Anyone in the work area must wear personal protective equipment. Scraped bits of the workpiece or workpiece may, as a result of heavy acceleration, fly away and cause injuries also outside the work area.

5.10. If you perform activities in which the tool may come into contact with live conductors under stress or affect the power cord, keep the power tool only for electrically insulated handles. When the tool comes into contact with live wires, it is transmitted to the metal parts of the angle grinder, and this may result in electric shock.

Attention! Loss of control of the power tool may result in accidents at work.

5.11. Never leave the angle grinder before the tool stops completely rotating. The rotating tool may touch an object, resulting in loss of control over the angle grinder.

5.12. While carrying the angle grinder, do not leave it on. In case of unintentional touch, your clothes or hair can be trapped by the work tool, resulting in the tool being injured in your body.

5.13. Regularly clean the ventilation openings of your angle grinder. The turbine of the electric motor sucks dust into the housing and the accumulation of metallic dust increases the risk of electric shock.

5.14. Do not use the angle grinder near flammable materials. Flying sparks may cause ignition of such materials.

5.15. Do not use work tools that require the application of coolants. The use of water or other coolants may cause electric shock.

6. Kickback and tips for avoiding it.

- 6.1. The sudden reaction of the machine is kicked off as a result of locking or blocking the rotating tool, abrasive disk, rubber subwoofer, wire brush and more. The jamming or blocking causes the tool to rotate abruptly, as a result of which the angle grinder receives a strong acceleration in the direction opposite to the direction of rotation of the tool at the locking point and becomes unmanageable. If, for example, an abrasive disk is wedged or blocked in the workpiece, the edge of the disc that touches the workpiece can bend and the disc breaks or a kickback occurs. In this case, the disc is accelerating towards the machine operator or in the opposite direction, depending on the direction of rotation of the disc and the place of engagement. In such cases the abrasive discs may break. Retract occurs as a result of improper or incorrect use of the angle grinder. Its occurrence can be prevented by following the appropriate precautions described below.
- 6.2. Keep the angle grinder firmly and hold your hands and body in such a position as to counteract a possible kickback. If the angle grinder has an auxiliary handle, always use it to better control it when it comes to kickback or when it comes to reaction moments during switch-on. If you take appropriate precautions beforehand, you can control the machine if a kickback or strong reaction times occur.
- 6.3. Never place your hands near rotating work tools. If a kickback occurs, the tool may hurt you.
- 6.4. Avoid standing in the area where the angle grinder will jump when a kickback occurs. The kick moves the machine in a direction opposite to the direction of movement of the tool in the lock zone.
- 6.5. Work especially cautiously in areas of angles, sharp edges, etc. Avoid repulsion or jamming of workpieces in the workpiece. In the case of angles or sharp edges, or when the rotating tool is sharply repelled, there is an increased risk of jamming. This causes loss of machine control or kickback.
- 6.6. Do not use chain or jagged cutting sheets. Such work tools often cause a kickback or loss of control over the angle grinder.
7. Special instructions for safe operation when grinding or cutting with abrasive discs
- 7.1. Use only the abrasive discs provided with your grinding wheel and the protective sleeve for the abrasive disk used. Abrasive discs not designed for the angle grinder can not be shielded properly and do not guarantee safe operation.
- 7.2. The guard must be securely attached to the angle grinder and positioned so as to provide maximum safety, e.g. the abrasive disc must not be directed uncovered from the casing to the machine operator. The casing should protect the machine operator from scrapping of scraped bits and from entering into contact with the rotating abrasive disc.
- 7.3. The use of abrasive disks is only allowed for the purposes for which they are intended. For example: never sand with the side of a cutting disc. Cutting discs are designed to remove material with its edge. Side force application can break them.
- 7.4. Always use locking nuts that are in a flawless condition and conform to the size and shape of the abrasive disc used. The lock nuts for the cutting discs may differ from those for grinding discs. In some models, the locking nuts can also be used for grinding discs by screwing them on the opposite side with their protruding part to the disc.
- 7.5. Do not use worn abrasive discs of larger angle grinders. Discs for larger machines are not designed for high-speed rotation, with which the smaller ones can rotate and can break.
8. Special instructions for safe operation with cutting discs.
- 8.1. Avoid locking the blade or pinching it hard. Do not perform too deep cuts. Overloading the cutting disc increases the risk of jamming or blocking it, and hence the occurrence of kickback or breakage as it rotates.
- 8.2. Avoid standing in the area in front of and behind the rotating cutting disc. When the cutting disc is in a plane with your body, in the event of a kickback, the angle grinder with the rotating disc may bounce straight to you and hurt you.
- 8.3. If the cutting disc jammed or when it is interrupted, turn off the angle grinder and leave it only after the disc has stopped rotating. Never try to remove the rotating disc from the cutting channel, otherwise a kickback may occur. Determine and eliminate the reason for the jam.
- 8.4. Do not re-turn the angle grinder if the disc is in the cut-out. Prior to cutting carefully, wait for the cutting disc to reach its full spin speed. Otherwise, the disc may clog, bounce off the workpiece or

cause a kickback.

8.5. Ensure that the large parts are securely fastened in an appropriate way to reduce the risk of kickback resulting from a wedge-shaped cutting disc. During cutting, large details can bend under the force of their own weight. The workpiece should be supported on both sides, both close to the cutting line and at the other end.

8.6. Be especially careful when slitting channels into walls or other areas that may hide surprises. The cutting disc may cause the machine to come into contact with gas or water pipes, power lines or other objects.

9. Special instructions for safe sanding abrasive work.

9.1. Do not use too large sandpaper sheets, observe the manufacturer's sandpaper guidelines.

9.2. Abrasive paper that runs out of the disk may cause injuries as well as blocking and rupturing of the sandpaper or a recoil.

10. Special instructions for safe cleaning with wire brushes.

10.1. Do not forget that even in normal operation, the wire brush drops staples. Do not overload the wire brush by pressing it too hard. The wire brushes that run off the wire brush can easily penetrate your clothes and / or skin.

10.2. Make sure that the wire brush does not touch the safety guard.

Disk and cup-shaped wire brushes can increase their diameter due to the force of compression and centrifugal forces.

11. Additional instructions for safe operation.

Work with safety glasses.

11.1. Use appropriate utensils to locate any hidden subfloor piping, or contact your local supply company. Contact with live wires may cause fire and electric shock. Damage to a gas pipeline may lead to an explosion. Damage to the water mains results in major material damage and may cause electric shock.

11.2. When handling stone materials, work with an external dust extraction system. The use of a dust collection system limits the health damage caused by the dust.

11.3. While working, hold the angle grinder firmly with both hands and hold a firm body position. With both hands, the angle grinder is safer.

11.4. Provide the machined detail. A detail gripped with appropriate fittings or brackets is locked more firmly and securely than if you hold it by hand.

11.5. Keep your workplace clean. Mixtures of different materials are particularly dangerous. Fine castings of light metals can self-ignite or explode.

11.6. Do not use any accessories that are not recommended by the manufacturer specifically for this power tool. The fact that you can attach a particular tool or tool to the machine does not guarantee safe operation.

11.7. Never place your hands near rotating work tools.

11.8. Regularly clean the ventilation holes of your cordless machine.

11.9. Use only the recommended battery and charger.

11.10. To clean the cordless machine, use soft and dry cloth. Never use any solvent or alcohol.

12. Functional description and purpose of the cordless angle grinder.

The cordless angle grinder is a power tool powered by a battery. It is driven by a single-phase collector motor whose torque is transmitted to the output shaft by means of a crown and a pinion. The cordless angle grinder is designed for cutting and grinding materials such as stone and metal. The angle grinder is designed for cutting, rough grinding and wire brushing on metal and stone surfaces without the use of water. With special sanding accessories, the angle grinder can also be used for abrasive sanding. Power tools with cordless, cordless power supply are especially suitable for work related to interior decoration, room adaptation, and more.

When working on metal and stone, the grinding wheel should only be used when the safety guard is installed!

It is not allowed to use the power tool for activities other than its intended purpose!

13. Noise and vibration data.

The noise and vibration values have been measured in accordance with EN 60745:

Sound pressure level: $L_{pA} = 85,06 \text{ dB (A)}$ $K = 3 \text{ dB (A)}$

Sound power level: $L_{wA} = 96,06 \text{ dB (A)}$ $K = 3 \text{ dB (A)}$

Vibration acceleration (handle): $a_h = 6,151 \text{ m / s}^2$, error $K = 1.5 \text{ m / s}^2$

Vibration Acceleration Value / Additional Handle /: $a_h = 4,144 \text{ m / s}^2$, error $K = 1.5 \text{ m / s}^2$

14. Preparation for work.

14.1. Use protective equipment.

14.1.1. Protective guard.

Install the safety casing of the grasping foot on the angle grinder. Adjust the position of the protective guard according to the specific activity being performed. Install the protective guard so that it is protected from sparks that run out of work.

14.1.2. An auxiliary / additional handle.

Use your angle grinder only with an auxiliary handle mounted. Wind the auxiliary handle depending on how the machine is working on the left, top, or right of the head (3 positions).

14.2. Mounting of grinding tools.

When working, sanding and cutting discs are heavily heated, do not touch them until they have cooled. Clean the shaft and all the parts you will mount. While tightening and releasing the tools, press the button to lock the shaft of the angle grinder. Press the shaft locking button only when it is stationary. Otherwise, the angle grinder may be damaged.

14.3. Disk for grinding or cutting.

Observe the permissible workpiece dimensions. The hole diameter must fit on the centering flange foot. Do not use adapters or reducers. When mounting diamond cutting discs, make sure that the arrow indicating the direction of rotation matches the direction of rotation of the angle grinder. To lock discs for grinding or cutting, screw the lock nut and tighten it with a special key. After installing the abrasive disc, make sure that the disc is properly mounted and can rotate freely before turning on the angle grinder. Ensure that the abrasive disc does not touch the protective casing or other details of angle grinder.

14.4. Bell or disk wire brush.

The cup or disk wire brush used should be wound onto the shaft of the angle grinder so that it touches the shaft flange at the end of the thread. Tighten the cup or disk wire brush with a wrench.

15. Dust collection system.

Powders released during the processing of materials such as lead paints, certain types of wood, minerals and metals may be hazardous to health. Skin contact or inhalation of such powders may cause allergic reactions and / or respiratory tract illnesses of the operator or persons in the vicinity. Certain powders, such as those extracted from beech and oak processing, are considered to be carcinogenic, especially in combination with wood treatment chemicals (chromate, preservatives, etc.). If possible, use a dust extraction system. Ensure good ventilation in the workplace. It is recommended to use a breathing mask with Class P2 filter.

16. Work with Angle Grinder.

16.1. Turn on and off.

The angle grinder is equipped with a safety switch to prevent mischief. f. To turn it on, press the on / off switch to the straight and then down. To turn off the angle grinder, press the switch back. The on / off switch will return to your original set. Check the work tools before using them. The working tool must be installed in a flawless way and rotated without touching anywhere. Let it rotate without a load for at least one minute. Do not use damaged, beating or vibrating work tools. Damaged work tools can be damaged and cause serious injuries.

Before the disc touches the work area, the machine must work at maximum speed.

Be careful when slitting channels into load-bearing walls. Before you start work, consult the building engineer, architect or building site manager.

Lock the machined parts appropriately.

Do not overload the angle grinder to the extent that its rotation stops.

16.2. Replacing the Grinding Discs.

Use a fork key to swap the discs.

Warning:

Simple swapping of spindle locking discs:

Push the spindle lock and allow the grinding wheel to lock in place. Open the flange nut with the fork key. Replace the grinding or cutting discs and tighten the flange nut with the fork key.

Only push the spindle lock when the electric motor and the spindle are stationary! You must keep the spindle lock depressed while changing the disc!

While working, the grinding and cutting discs are heavily heated, do not touch them until they have cooled.

16.3. Rough grinding.

Never use rough grinding discs.

When working at a gradient of 30 ° to 40 ° when grinding you will achieve the best results. Move the angle grinder with moderate pressure back and forth. The machined part will not overheat, its surface will change its color, and deep furrows will not form.

16.4. Sanding with a lamellar disc with sandpaper.

You can also work on bent surfaces with a sanding sanding disc.

16.5. Cutting of metal.

When cutting, work with a moderate, tailored feed. Do not press the cutting disc, do not wedge it or rotate it with it. When turning off the angle grinder, do not force the disc. When cutting profiles and pipes with a rectangular cross section, it is best to start cutting from the smallest cross section.

16.6. Cutting of stone materials.

It is only possible to use the angle grinder for dry cutting and dry grinding.

When cutting stone materials, it is best to use a diamond cutting disc. Only use the angle grinder with a dust collection system and operate a dust mask. When cutting particularly hard materials, such as high gravel concrete, the diamond cutting disc may overheat and become damaged. This is the indication of a sparkling wreath on it. In this case, cut off the cut and wait for the diamond disk to cool, letting it spin for some idle time at maximum speed. Significantly reduced cutting speed and the appearance of a sparkling wreath are indications of a "dull" diamond cutting disc. You can "shred" it with a short cut in abrasive material, e.g. silicate brick.

17. Maintenance and service.

17.1. Maintenance and cleaning.

To work well and safely, keep the angle grinder and the ventilation openings clean. Make periodic breaks in work. Store and handle the accessories carefully.

Wipe the machine with a clean cloth or blow it with compressed low pressure air. Clean it regularly with a damp cloth and a little soft detergent. Do not use detergents or solvents.

17.2. The cordless grinder is equipped with a motor.

17.3. If an abnormal noise occurs on the angle grinder, stop working immediately and contact your nearest RAIDER service center.

18. Environmental protection.

18.1. In order to protect the environment, the power tool and packaging must be suitably processed for the re-use of the raw materials contained therein. Do not dispose of power tools in household waste! According to the European Union Directive 2012/19 / EC on end-of-life electrical and electronic devices and the validation and as a national law, power tools that can no longer be used must be separately collected and subjected to appropriate processing for the recovery of the contents raw materials.



Instrucțiune originală de utilizare

Dragi utilizatori,

Felicitări pentru cumpărarea unei mașini de la cea mai rapidă creștere a mărcii pentru mașini electrice, benzină și pneumatice - RAIDER. Cu instalare și operare corespunzătoare, RAIDER sunt mașini fiabile și fiabile, iar lucrul cu ele vă va aduce o adevărată plăcere. Pentru confortul dvs., există o rețea excelentă de service cu 45 de stații de benzină din întreaga țară.

Înainte de a utiliza această mașină, citiți cu atenție această "Instrucțiune de utilizare".

Din motive de siguranță și pentru a vă asigura o utilizare adecvată, citiți cu atenție aceste instrucțiuni, inclusiv recomandările și avertismentele din acestea. Pentru a evita erorile și incidentele inutile, este important ca aceste instrucțiuni să rămână disponibile pentru referință viitoare la oricine care va folosi mașina. Dacă îl vindeți unui nou proprietar, "Instrucțiunea de utilizare" trebuie predată noului proprietar, astfel încât noul utilizator să poată citi instrucțiunile de siguranță și instrucțiunile de utilizare relevante.

"Euromaster Import Export" Ltd este un reprezentant autorizat al producătorului și proprietarului mărcii comerciale RAIDER. Adresa conducerii societății se află la Sofia 1231, Blvd. Lomsko Shose 246, tel. : 0700 44 155, 934 10 10, www.raider.bg; www.euromasterbg.com; e-mail: info@euromasterbg.com.

Începând cu anul 2006, compania a introdus sistemul de management al calității ISO 9001: 2008 cu scopul certificării: Comerțul, importul, exportul și service-ul instrumentelor profesionale și hobby-electrice, pneumatice și mecanice și hardware-ului general. Certificatul este emis de Moody International Certification Ltd, Anglia.

Technical Data

Polizor unghiular		
parametru	măsură	valoare
Model	-	RDP-YAG20
Tensiune nominală	V	20
Nici-o viteză de încărcare	min-1	8000
Filetul axului	mm	M14
Diametrul interior al discului	mm	22,23
Diametrul maxim al discului	mm	125
Câmpie maximă a discului	mm	6
Lungimea arborelui	mm	20

Elemente de afișare pagina 4.

1. Buton de blocare a arborelui.
2. Comutator declanșator
3. Manipulați.
4. Compartiment pentru baterie
5. Un mâner auxiliar
6. Paza de siguranță
7. Disc
8. Piulița de blocare.
9. Flanșă de centrare

Instrucțiuni generale pentru o funcționare sigură.

Citiți cu atenție toate instrucțiunile. Nerespectarea naturii în urma instrucțiunilor poate provoca șocuri electrice, incendii și / sau vătămări grave. Păstrați aceste instrucțiuni într-un loc sigur.

1. Siguranța la locul de muncă.

1.1. Păstrați locul de muncă curat și bine luminat. Disconfortul și iluminarea slabă pot contribui la apariția unui accident.

1.2. Nu funcționați în medii de măcinare a crescut riscul de explozie, aproape de lichide inflamabile, gaze sau pulberi.

În timpul funcționării, scânteele pot fi realizate din șlefuitoare unghiulare, care pot aprinde praful sau vaporii.

1.3. Păstrați copiii și trecătorii la o distanță sigură în timpul funcționării bateriei. Dacă atenția dvs. este deviată, este posibil să pierdeți controlul în timpul lucrului cu mașina fără fir.

2. Siguranța atunci când lucrați cu electricitate.

Păstrați mașina de la infiltrarea apei în uneltele cu unghi fără fir. Asta crește riscul socului electric.

3. Lucrări de siguranță.

3.1. Concentrați-vă, urmăriți acțiunile cu atenție și acționați cu prudență și prudență. Nu utilizați polizorul unghiular atunci când sunteți obosit sau sub influența drogurilor, alcoolului sau narcoticelor.

Un moment de distragere a atenției la locul de muncă poate avea ca efect răniri extrem de grave

3.2. Lucrați cu ochelari de protecție și întotdeauna cu ochelari de protecție.

Purtarea echipamentului de protecție personală, cum ar fi masca de respirație, încălțăminte puternice, închise etanș, cu un graifier stabil, casca de protecție și manșonul pentru urechi, reduc riscul unui accident de muncă.

3.3. Evitați riscul ca mașina de tăiat fără fir să fie conectată din greșeală. Dacă, în timpul transportului

dispozitivul fără fir, țineți degetul pe declanșatorul comutatorului, există riscul unui accident de muncă.

3.4. Evitați pozițiile nenaturale ale corpului. Lucrați într-o poziție stabilă a corpului și mențineți echilibrul în orice moment. Acest lucru vă va permite să controlați mai bine și mai sigur unghiul acumulatorului dacă apare o situație neașteptată.

3.5. Lucrați cu haine adecvate. Nu lucrați cu îmbrăcăminte largă sau cu bijuterii. Păstrați-vă părul, hainele și mânușile la o distanță sigură de unitățile rotative ale bateriei. Hainele mari, bijuteriile, părul lung pot fi capturate și trase prin rotirea pieselor.

3.6. Înainte de a porni polizorul unghiular, asigurați-vă că ați scos toate uneltele și cheile. Un instrument uitat pe o unitate rotativă poate provoca traume.

3.7. Dacă este posibil să utilizați un sistem de aspirație externă, asigurați-vă că acesta este pornit și funcționează corect. Utilizarea unui sistem de aspirație reduce riscurile datorate prafului eliberat.

4. Atitudine atentă față de polizor unghiular fără fir.

4.1. Nu supraîncărcați șlefuitorul fără fir. Utilizați aparatul fără fir în funcție de scopul acestuia. Veți lucra mai bine și mai sigur atunci când utilizați polizorul unghiular fără cablu la intervalul de sarcină specificat de producător.

4.2. Nu folosiți un polizor unghiular al cărui declanșator de comutare este deteriorat.

Un polizor unghiular, care nu poate fi oprit și pornit în modul furnizat de producător, este periculos și trebuie reparat.

4.3. Păstrați bateria în locuri unde copiii nu pot fi contactați. Nu permiteți utilizarea acestuia de către persoane care nu sunt familiarizate cu modul de utilizare și nu au citit aceste instrucțiuni. Când este în mâinile unor utilizatori neexperimentați, mașina reîncărcabilă poate fi periculoasă.

4.4. Păstrați cu atenție polizorul fără fir. Verificați dacă unitățile mobile funcționează perfect, nu blochează, nu au componente rupte sau deteriorate care sparg sau modifică funcțiile bateriei. Înainte de a utiliza mașina fără fir, asigurați-vă că piesele deteriorate sunt reparate. Multe accidente la locul de muncă sunt cauzate de unelte și aparate electrice necorespunzătoare.

4.5. Mențineți întotdeauna bine ascuțite și curate instrumentele de tăiere. Instrumentele de tăiere bine întreținute, cu muchii ascuțite de tăiere, au o rezistență mai mică și sunt mai ușor de utilizat.

4.6. Utilizați acumulatorul, accesoriile și uneltele în conformitate cu instrucțiunile producătorului. De asemenea, aveți în vedere condițiile specifice de lucru și operațiunile pe care trebuie să le finalizați. Utilizarea unei mașini reîncărcabile pentru alte aplicații decât cele furnizate de producător crește riscul accidentelor la locul de muncă.

4.7. Repararea sculelor electrice se efectuează cel mai bine numai de către specialiști calificați de service RAIDER, în care se utilizează numai piese de schimb originale. Aceasta asigură o funcționare sigură a acestora.

5. Instrucțiuni de siguranță specifice polizorului de unghi achiziționat.

Instrucțiuni generale pentru șlefuirea și șlefuirea sigură, curățarea perii de sârmă și tăierea discurilor abrazive.

5.1. Acest polizor unghiular poate fi utilizat pentru șlefuirea discului cu carbură, periajul abraziv, curățarea periei de sârmă, tăierea carburatorului. Respectați toate instrucțiunile și avertismentele, respectați specificațiile tehnice și imaginile. Nerespectarea instrucțiunilor de mai jos poate provoca șocuri electrice, incendii și / sau vătămări grave.

5.2. Acest polizor unghiular nu este potrivit pentru lustruire. Efectuarea activităților pentru care polizorul unghiular nu este proiectat poate fi periculos și poate duce la răni.

5.3. Nu utilizați accesorii care nu sunt recomandate de producător pentru această sculă electrică. Faptul că puteți atașa o unealtă sau un instrument special la mașină nu garantează o funcționare sigură.

5.4. Viteza de rotație admisă a sculei de lucru trebuie să fie cel puțin egală cu viteza maximă de rotație de pe placa unghiulară. Uneltele de lucru care se rotesc cu o viteză mai mare decât cea maximă permisă la polizorul unghiular se pot rupe, iar bucăți din ele se pot mișca la viteză mare.

5.5. Diametrul exterior și grosimea sculei trebuie să corespundă datelor din caracteristicile tehnice ale polizorului dvs. unghiular. Uneltele de lucru de dimensiuni inadecvate nu pot fi protejate corespunzător sau controlate corespunzător.

5.6. Discurile de șlefuire, flanșele, discurile sau alte unelte aplicate trebuie să se potrivească exact cu unghiul polizorului unghiular. Uneltele de lucru care nu se potrivesc exact cu polizorul unghiular se rotesc inegal, vibrează puternic și conduc la pierderea controlului asupra mașinii.

5.7. Nu utilizați unelte de lucru deteriorate. Înainte de fiecare utilizare, verificați sculele de lucru, de ex. discuri abrazive pentru crăpături sau margini umplute, discuri crăpate sau uzuri grele, perii de sârmă pentru capse rănite sau sparte. Dacă îndepărtați polizorul unghiular sau unealta de lucru, verificați cu atenție eventualele deteriorări sau folosiți unelte de lucru nedeteriorate. După verificarea și instalarea cu atenție a sculei, lăsați polizorul unghiular să funcționeze la o viteză maximă timp de un minut. Stai și țineți fețele din apropiere de planul de rotație. Cele mai frecvent avariate unelte de lucru se defectează prin această perioadă de testare.

5.8. Manipulați echipamentul individual de protecție. În funcție de aplicație, lucrați cu o mască completă pentru față, ochelari de protecție sau ochelari de protecție. Dacă este necesar, lucrați cu o mască de respirație, mufe, încălțăminte sau un șorț special pentru a vă proteja de particulele mici care lucrează. Ochii trebuie să fie protejați de particulele care zboară în zona de lucru. Masca de praf sau masca de respirație filtrează praful care pare să funcționeze. Dacă sunteți expus la zgomot ridicat pentru o lungă perioadă de timp, acest lucru poate duce la pierderea auzului.

5.9. Asigurați-vă că alte persoane se află la o distanță sigură de zona de lucru. Oricine din zona de lucru trebuie să poarte echipament personal de protecție. Părțile prelucrate ale piesei de prelucrat sau piesei de prelucrat pot, din cauza accelerației grele, să zboare și să provoace răni și în afara

zonei de lucru.

5.10. Dacă efectuați activități în care instrumentul poate intra în contact cu conductorii sub tensiune sau dacă afectează cablul de alimentare, mențineți scula electrică numai pentru mănere cu izolație electrică. Atunci când instrumentul intră în contact cu firele vii, acesta este transmis către părțile metalice ale polizorului unghiular, ceea ce poate duce la șocuri electrice.

Atenție! Pierderea controlului sculei electrice poate duce la accidente la locul de muncă.

5.11. Nu lăsați niciodată unghiul de șlefuit înainte ca instrumentul să nu se rotească complet. Instrumentul rotativ poate atinge un obiect, ducând la pierderea controlului asupra polizorului unghiular.

5.12. În timp ce efectuați polizorul unghiular, nu lăsați-l aprins. În caz de atingere neintenționată, hainele sau părul dvs. pot fi prinse de scula de lucru, rezultând că instrumentul este rănit în corpul dumneavoastră.

5.13. Curățați curând orificiile de ventilație ale polizorului dvs. unghiular. Turbina motorului electric aspiră praf în carcasă, iar acumularea de praf metallic crește riscul de electrocutare.

5.14. Nu folosiți polizorul unghiular în apropierea materialelor inflamabile. Spărturile de zbor pot provoca aprinderea unor astfel de materiale.

5.15. Nu utilizați unelte de lucru care necesită utilizarea lichidelor de răcire. Utilizarea apei sau a altor lichide de răcire poate provoca șocuri electrice.

6. Revenire și sfaturi pentru evitarea acesteia.

6.1. Reacția bruscă a mașinii este declanșată ca urmare a blocării sau blocării sculei rotative, a discului abraziv, a subwoofer-ului de cauciuc, a periei de sârmă și multe altele. Blocarea sau blocarea determină rotirea bruscă a sculei, în urma căreia polizorul unghiular primește o accelerație puternică în direcția opusă direcției de rotație a sculei la punctul de blocare și devine imposibil de gestionat. Dacă, de exemplu, un disc abraziv este înțepenit sau blocat în piesa de prelucrat, marginea discului care atinge piesa se poate îndoi și discul se sparge sau se produce o recul. În acest caz, discul se accelerează spre operatorul mașinii sau în direcția opusă, în funcție de direcția de rotație a discului și de locul de cuplare. În astfel de cazuri, discurile abrazive se pot rupe. Retragera se face ca urmare a utilizării necorespunzătoare sau incorecte a polizorului unghiular. Apariția acestuia poate fi prevenită prin respectarea măsurilor de precauție corespunzătoare descrise mai jos.

6.2. Păstrați ferm coloana unghiulară și țineți mâinile și corpul într-o poziție care să contracareze o eventuală recul. Dacă polizorul unghiular are un mâner auxiliar, utilizați-l întotdeauna pentru a controla mai bine atunci când vine vorba de recul sau când vine vorba de momentele de reacție în timpul pornirii. Dacă luați în prealabil măsurile de precauție adecvate, puteți controla aparatul în cazul în care se produce o recul sau o reacție puternică.

6.3. Nu puneți niciodată mâinile lângă uneltele de lucru rotative. Dacă apare o recul, instrumentul vă poate face rău.

6.4. Evitați să vă așezați în zona în care polizorul unghiular va sări atunci când are loc un recul. Lovitura deplasează mașina într-o direcție opusă direcției de deplasare a sculei în zona de blocare.

6.5. Lucrați în mod special cu precauție în zone de unghiuri, muchii ascuțite etc. Evitați repulzarea sau blocarea pieselor de prelucrat în piesa de prelucrat. În cazul unghiurilor sau marginilor ascuțite sau atunci când scula rotitoare este respinsă brusc, există un risc crescut de blocare. Aceasta determină pierderea controlului mașinii sau a reculului.

6.6. Nu folosiți foi de tăiat cu lant sau cu creștături. Astfel de unelte de lucru provoacă adesea răsturnare sau pierderea controlului asupra polizorului unghiular.

7. Instrucțiuni speciale pentru o funcționare sigură la șlefuirea sau tăierea cu discuri abrazive

7.1. Utilizați numai discurile abrazive prevăzute cu roata de șlefuire și manșonul de protecție pentru discul abraziv utilizat. Discurile abrazive care nu sunt proiectate pentru polizor unghiular nu pot fi protejate corespunzător și nu garantează o funcționare sigură.

7.2. Apărătoarea trebuie să fie bine fixată la polizorul unghiular și poziționată astfel încât să asigure o siguranță maximă, de ex. discul abraziv nu trebuie să fie orientat neacoperit din carcasă la operatorul mașinii. Carcasa trebuie să protejeze operatorul mașinii împotriva uzurării bucaților de răzuț și să intre în contact cu discul abraziv rotativ.

7.3. Utilizarea discurilor abrazive este permisă numai în scopurile pentru care sunt destinate. De

exemplu: niciodată nisipul cu partea discului de tăiere. Discurile de tăiere sunt concepute pentru a îndepărta materialul cu marginea sa. Aplicarea forței laterale le poate sparge.

7.4. Utilizați întotdeauna piulițele de blocare care se află într-o stare perfectă și conformă dimensiunii și formei discului abraziv utilizat. Piulițele de blocare ale discurilor de tăiere pot diferi de cele pentru discurile de șlefuire. În unele modele, piulițele de blocare pot fi de asemenea utilizate pentru șlefuirea discurilor prin înșurubarea lor pe partea opusă cu partea lor proeminentă pe disc.

7.5. Nu utilizați discuri abrazive uzate cu polizoare unghiulare mai mari. Discurile pentru mașinile mai mari nu sunt proiectate pentru rotație de mare viteză, cu care cele mai mici se pot roti și se pot rupe.

8. Instrucțiuni speciale pentru operarea în siguranță cu discurile de tăiere.

8.1. Evitați blocarea lamei sau strângerea puternică a acesteia. Nu efectuați tăieturi prea adânci. Supraîncărcarea discului de tăiere crește riscul blocării sau al blocării și, prin urmare, apariția reculului sau ruperii pe măsură ce se rotește.

8.2. Evitați să stați în zona din fața și în spatele discului de tăiere rotativ. Când discul de tăiere se află într-un plan cu corpul, în cazul unei lovituri, polizorul unghiular cu discul rotativ poate sări direct la tine și te va răni.

8.3. Dacă discul de tăiere se blochează sau când este întrerupt, opriți polizorul unghiular și lăsați-l numai după ce discul sa oprit rotit. Nu încercați niciodată să îndepărtați discul rotativ din canalul de tăiere, în caz contrar poate apărea o recul. Determinați și eliminați motivul blocajului.

8.4. Nu răsturnați rasnetul unghiular dacă discul este în decupare. Înainte de a tăia cu atenție, așteptați ca discul de tăiere să atingă viteza completă de centrifugare. În caz contrar, discul se poate înfunda, poate sări de pe piesa de prelucrat sau poate provoca recul.

8.5. Asigurați-vă că piesele mari sunt fixate corespunzător într-o manieră adecvată pentru a reduce riscul de recul care rezultă dintr-un disc de tăiere în formă de pană. În timpul tăierii, detaliile mari se pot îndoi sub forța propriei greutate. Piesa de prelucrat trebuie să fie susținută de ambele părți, atât în apropierea liniei de tăiere cât și la celălalt capăt.

8.6. Aveți grijă deosebită atunci când decupați canalele în pereți sau alte zone care ar putea ascunde surprize. Discul de tăiere poate cauza utilajului să intre în contact cu conducte de gaze sau apă, cu conducte de alimentare sau cu alte obiecte.

9. Instrucțiuni speciale pentru șlefuirea sigură a lucrărilor abrazive.

9.1. Nu utilizați foi de hârtie prea mari, respectați instrucțiunile de șlefuire ale producătorului.

9.2. Hârtia abrazivă care se scurge de pe disc poate cauza răniri, blocarea și ruperea șmirghelului sau recul.

10. Instrucțiuni speciale pentru curățarea în siguranță cu perii de sârmă.

10.1. Nu uitați că, chiar și în condiții normale de funcționare, peria de sârmă scade capse. Nu supraîncărcați perie de sârmă prin apăsarea prea tare. Perii de sârmă care se scurg de pe peria de sârmă pot penetra cu ușurință hainele și / sau pielea.

10.2. Asigurați-vă că peria de sârmă nu atinge dispozitivul de siguranță.

Discurile și periele de sârmă în formă de cupă pot crește diametrul acestora datorită forței de compresie și a forțelor centrifuge.

11. Instrucțiuni suplimentare pentru funcționarea în siguranță.

Lucrați cu ochelari de protecție.

11.1. Utilizați ustensilele potrivite pentru a localiza orice conducte ascunse sub pardoseală sau contactați compania de distribuție locală. Contactul cu firele vii poate provoca incendii și electrocutare. Deteriorarea unei conducte de gaz poate duce la o explozie. Deteriorarea conductei de apă duce la daune materiale majore și poate provoca șocuri electrice.

11.2. La manipularea materialelor din piatră, lucrați cu un sistem de extracție externă a prafului.

Utilizarea unui sistem de colectare a prafului limitează daunele cauzate de praf pentru sănătate.

11.3. În timpul lucrului, țineți ferăstrăul cu unghi ferm cu ambele mâini și țineți o poziție fermă a corpului. Cu ambele mâini, polizorul unghiular este mai sigur.

11.4. Furnizați detaliile prelucrate. Un detaliu apucat cu fitinguri sau paranteze adecvate este blocat mai ferm și mai sigur decât dacă îl țineți mâna.

11.5. Păstrați locul de muncă curat. Amestecurile de materiale diferite sunt deosebit de periculoase. Piese fine de metale ușoare se pot auto-aprinde sau exploda.

11.6. Nu utilizați accesorii care nu sunt recomandate de producător pentru această sculă electrică. Faptul că puteți atașa o uneltă sau un instrument special la mașină nu garantează o funcționare sigură.

11.7. Nu puneți niciodată mâinile lângă uneltele de lucru rotative.

11.8. Regulară curățați orificiile de ventilație ale mașinii dvs. fără fir.

11.9. Utilizați numai acumulatorul recomandat și încărcătorul.

11.10. Pentru a curăța mașina fără fir, utilizați o cârpă moale și uscată. Nu folosiți niciodată nici un solvent sau alcool.

12. Descrierea funcțională și scopul răcitorului unghiular fără fir.

Uneltele cu unghi fără fir sunt un instrument electric alimentat de o baterie. Acesta este condus de un motor colector monofazat, al cărui cuplu este transmis la arborele de ieșire prin intermediul unei coroane și a unui pinion. Rulmentul unghiular fără fir este proiectat pentru tăierea și măcinarea materialelor precum piatră și metal. Uneltele de șlefuit unghiular sunt destinate tăierii, șlefuielii grosiere și perilor de sârmă pe suprafețe metalice și de piatră fără folosirea apei. Cu accesorii speciale de șlefuire, polizorul unghiular poate fi folosit și pentru șlefuirea abrazivă. Uneltele electrice cu sursă de alimentare fără fir și fără fir sunt potrivite în special pentru lucrul cu decorațiuni interioare, adaptarea încăperilor și multe altele.

Când lucrați pe metal și pe piatră, roata de șlefuit trebuie utilizată numai când este instalat dispozitivul de protecție!

Nu este permisă folosirea sculei electrice pentru alte activități decât cele prevăzute!

13. Date despre zgomot și vibrații.

Valorile de zgomot și vibrații au fost măsurate în conformitate cu EN 60745:

Nivelul presiunii sonore: $L_pA = 85,06 \text{ dB (A) K} = 3 \text{ dB (A)}$

Nivelul de putere fonică: $L_wA = 96,06 \text{ dB (A) K} = 3 \text{ dB (A)}$

Viteză de accelerație (mâner): $a_h = 6,151 \text{ m / s}^2$, eroare $K = 1,5 \text{ m / s}^2$

Valoarea accelerației vibrațiilor / Mâner suplimentar /: $a_h = 4,144 \text{ m / s}^2$, eroare $K = 1,5 \text{ m / s}^2$

14. Pregătirea pentru muncă.

14.1. Utilizați echipament de protecție.

14.1.1. Protecție de protecție.

Montați carcasa de siguranță a piciorului de prindere pe polizorul unghiular. Reglați poziția protecției de protecție în funcție de activitatea specifică efectuată. Instalați dispozitivul de protecție astfel încât acesta să fie protejat de scântei care nu funcționează.

14.1.2. Un mâner auxiliar / suplimentar.

Folosiți polizorul unghiular doar cu ajutorul unui mâner auxiliar montat. Virați mânerul auxiliar în funcție de modul în care mașina funcționează la stânga, în partea de sus sau în dreapta capului (3 poziții).

14.2. Montarea sculelor de rectificat.

Când lucrați, discurile de șlefuire și tăiere sunt puternic încălzite, nu le atingeți până când nu se răcesc.

Curățați arborele și toate piesele pe care le montați. În timp ce strângeți și eliberați uneltele, apăsați butonul pentru a bloca arborele polizorului unghiular. Apăsați butonul de blocare a arborelui numai când este în staționare. În caz contrar, polizorul unghiular poate fi deteriorat.

14.3. Disc pentru șlefuire sau tăiere.

Respectați dimensiunile admisibile ale pieselor de prelucrat. Diametrul găurii trebuie să se potrivească cu piciorușul flanșei centrare. Nu folosiți adaptoare sau reductoare. Când montați discuri de tăiere cu diamant, asigurați-vă că săgeata indicând direcția de rotație se potrivește cu direcția de rotație a polizorului unghiular. Pentru a bloca discurile pentru șlefuire sau tăiere, înșurubați piulița și strângeți-o cu o cheie specială. După instalarea discului abraziv, asigurați-vă că discul este montat corect și se poate roti liber înainte de a porni polizorul unghiular. Asigurați-vă că discul abraziv nu atinge carcasa de protecție sau alte detalii ale polizorului unghiular.

14.4. Bellar sau perie de sârmă disc.

Peria de sârmă sau pânză de disc utilizată trebuie să fie înfășurată pe arborele polizorului unghi astfel încât să atingă flanșa arborelui de la capătul firului. Strângeți piulița de cupă sau discul cu o cheie.

15. Sistem de colectare a prafului.

Pulberile eliberate în timpul procesării materialelor, cum ar fi vopselele din plumb, anumite tipuri de lemn, minerale și metale pot fi periculoase pentru sănătate. Contactul cu pielea sau inhalarea unor astfel de pulberi pot provoca reacții alergice și / sau boli ale tractului respirator ale operatorului sau persoanelor din vecinătate. Anumite pulberi, cum ar fi cele extrase din prelucrarea fagului și a stejarului, sunt considerate a fi cancerigene, în special în combinație cu substanțe chimice de tratare a lemnului (cromați, conservanți etc.). Dacă este posibil, utilizați un sistem de extragere a prafului. Asigurați o bună aerisire la locul de muncă. Se recomandă utilizarea unei măști de respirație cu filtru de clasă P2.

16. Lucrați cu grindă de unghi.

16.1. Activați și dezactivați.

Uneltele de șlefuit unghiular sunt echipate cu un întrerupător de siguranță pentru a preveni defectiunile. Pentru ao activa, apăsați butonul de pornire / oprire spre dreapta și apoi înainte.

Pentru a opri polizorul unghiular, apăsați comutatorul înapoi. Comutatorul pornit / oprit va reveni la setul original. Verificați instrumentele de lucru înainte de a le utiliza. Instrumentul de lucru trebuie să fie instalat într-o manieră perfectă și rotit fără să atingă nicăieri. Lăsați-o să se rotească fără încărcătură timp de cel puțin un minut. Nu utilizați unelte de lucru deteriorate, bateți sau vibrante. Suclele de lucru deteriorate pot fi deteriorate și pot provoca vătămări grave.

Înainte ca discul să atingă zona de lucru, mașina trebuie să funcționeze la viteză maximă.

Aveți grijă atunci când tăiați canalele în pereți portanți. Înainte de a începe lucrul, consultați inginerul clădirii, arhitectul sau managerul șantierului.

Blocați corespunzător piesele prelucrate.

Nu supraîncărcați polizorul unghi în măsura în care rotația se oprește.

16. 2. Înlocuirea discurilor de șlefuire.

Utilizați o cheie de furcă pentru a schimba discurile.

Avertizare:

Schimbarea simplă a discurilor de blocare a axului:

Împingeți încuetoarea axului și lăsați roata de șlefuire să se blocheze în poziție. Deschideți piulița cu cheia furcii. Înlocuiți discurile de șlefuire sau tăiere și strângeți piulița cu cheia furcii.

Împingeți numai blocarea arborelui când motorul electric și axul sunt în staționare! Trebuie să păstrați blocarea arborelui în timp ce schimbați discul! În timpul lucrului, discurile de șlefuire și tăiere sunt puternic încălzite, nu le atingeți până când nu se răcesc.

16.3. Masini de rectificat grosier.

Nu folosiți niciodată discuri de măcinare grosiere.

Atunci când lucrați la un gradient de 30 ° până la 40 ° în timpul măcinării veți obține cele mai bune rezultate.

16.4. Șlefuirea cu un disc lamelar cu șmirghel.

16.5. Tăierea metalului.

Atunci când tăiați, lucrați cu un feed moderat, adaptat. Nu apăsați discul de tăiere, nu îl înclinați și nu îl rotiți. Când opriti polizorul unghiular, nu forțați discul. Atunci când se taie profile și țevi cu secțiuni transversală dreptunghiulară, cel mai bine este să se înceapă tăierea din cea mai mică secțiune transversală.

16.6. Taierea materialelor de piatră.

Este posibilă utilizarea polizorului unghiular numai pentru tăierea uscată și măcinarea uscată.

La tăierea materialelor din piatră, este mai bine să folosiți un disc de tăiat cu diamant. Utilizați numai polizor unghiular cu un sistem de colectare a prafului și utilizați o mască de praf. Atunci când se taie materiale deosebit de dure, cum ar fi betonul cu pietriș înalt, discul de tăiere cu diamant se poate supraîncălzi și se poate deteriora. Acesta este indicația unei coroane spumante pe ea. În acest caz, tăiați tăietura și așteptați ca discul cu diamant să se răcească, permițându-l să se rotească pentru o

perioadă de repaus la viteză maximă. Viteza de tăiere semnificativ redusă și aspectul unei coroane spumante sunt indicații ale unui disc de tăiere cu diamant "plictisitor". Puteți să o "tăiați" cu o scurtă tăiere în material abraziv, de ex. caramida silicata.

18. Întreținerea și service-ul.

18.1. Întreținerea și curățarea.

Pentru a lucra bine și în siguranță, păstrați polizorul unghiular și orificiile de ventilație curățate.

Faceți pauze periodice în lucru. Depozitați și manipulați cu atenție accesoriile.

Ștergeți mașina cu o cârpă curată sau o presați cu aer comprimat de joasă presiune. Curățați-l în mod regulat cu o cârpă umedă și un mic detergent moale. Nu utilizați detergenți sau solvenți.

19.2. Masina de tocat fara fir este echipata cu un motor fara perii.

19.3. În cazul în care se produce un zgomot anormal pe unghiul de șlefuit, opriți imediat lucrul și contactați cel mai apropiat centru de service RAIDER.



Почитувани корисници,

Честитки за купување на машина од најбрзорастечкиот бренд за електрични, бензински и пневматски машини - RAIDER. Со правилна инсталација и работење, RAIDER се сигурни и сигурни машини, а работата со нив ќе ви донесе вистинско задоволство. За ваше погодност, постои одлична сервисна мрежа со 45 сервисни станици низ целата земја.

Пред да ја користите оваа машина внимателно прочитајте го ова “Упатство за употреба”.

Заради вашата безбедност и за да се обезбеди правилна употреба, внимателно прочитајте ги овие упатства, вклучувајќи ги препораките и предупредувањата во неа. За да се избегнат непотребни грешки и инциденти, важно е овие упатства да останат достапни за понатамошно упатување на секој кој ќе ја користи машината. Ако го продадете на нов сопственик, “Упатството за употреба” мора да му се предаде на новиот сопственик, така што новиот корисник може да ги прочита соодветните безбедносни мерки и упатства за работа.

“Euromaster Import Export” Ltd е овластен претставник на производителот и сопственикот на трговската марка RAIDER. Адресата на раководството на компанијата е во Софија 1231, бул. Ломско шосе 246, тел: 0700 44 155, 934 10 10, www.raider.bg; www.euromasterbg.com; e-mail: info@euromasterbg.com.

Од 2006 година компанијата го вовеле системот за управување со квалитет ISO 9001: 2008 со опсег на сертификација: трговија, увоз, извоз и сервисирање на професионални и хоби електрични, пневматски и механички алатки и општ хардвер. Сертификатот е издаден од Moody International Certification Ltd, Англија.

Technical Data

Брусилица		
параметар	мерка	вредност
Модел	-	RDP-YAG20
Номинален напон	V	20
Нема брзина на оптоварување	min-1	8000
Тема на шпиндел	mm	M14
Внатрешен дијаметар на дискот	mm	22,23
Макс. Дијаметар на дискот	mm	125
Макс дијаграм на дискот	mm	6
Должина на шпиндел	mm	20

Прикажи елементи страница 4.

1. Копче за заклучување на вратилото.
2. Прекинувач за активирање
3. Рачка.
4. Батериски простор
5. Помошна рачка
6. Сигурност
7. Диск
8. Завртка за навртување.
9. Центрирање прирабница

Општи упатства за безбедно работење.

Внимателно прочитајте ги сите упатства. Неуспехот на природата по упатствата може да предизвика електричен шок, оган и / или сериозни повреди. Чувајте ги овие упатства на безбедно место.

1. Безбедност на работното место.

1.1. Чувајте го работното место чисто и добро осветлено. Нередот и слабото осветлување може да придонесат за појава на несреќа.

1.2. Не работи во средина на мелење го зголемува ризикот од експлозија, во близина на запаливи течности, гасови или прав.

За време на работата, искрите може да се реализираат од аголна мелница, која може да запали прашина или пареа.

1.3. Чувајте ги децата и минувачите на безбедно растојание додека ракувате со акумулаторот. Ако вашето внимание е пренасочено, може да ја изгубите контролата додека работите со безжичната машина.

2. Безбедност при работа со електрична енергија.

Чувајте ја машината од инфилтрација на водата во безжичната аголна мелница. Тоа го зголемува ризикот од електричен шок.

3. Безбедносна работа.

3.1. Бидете сконцентрирани, внимателно следете ги своите постапки и внимателно и претпазливо постапувајте. Не користете аголна мелница кога сте уморни или под влијание на дрога, алкохол или наркотични дроги.

Момент на одвркање на работа може да има ефект на екстремно сериозни повреди

3.2. Работете со заштитна работна облека и секогаш со заштитни очила.

Носење на лична заштитна опрема, како маска за дишење, силни цврсто затворени чевли со стабилен гребен, заштитни шлемови и ушни муфели, го намалуваат ризикот од несреќа при работа.

3.3. Избегнувајте ризик безжично да се вклучи безжичната мелница. Ако, кога го носите безжична машина, го држете прстот на прекинувачот на прекинувачот, постои ризик од несреќа при работа.

3.4. Избегнувајте неприродни положби на телото. Работат во стабилна положба на телото и во секој момент одржува рамнотежа. Ова ќе ви овозможи подобро да го контролирате аголот на аголот подобро и побезбедно ако се појави неочекувана ситуација.

3.5. Работајте со соодветна облека. Немојте да работите со широка облека или накит. Чувајте ја косата, облеката и ракавиците на безбедно растојание од ротирачките единици на акумулаторот. Широк алишта, накит, долга коса може да се фатат и влечат со ротирачки делови.

3.6. Пред да ја вклучите аголната мелница, внимавајте да ги отстраните сите алати и клучеви.

Инструмент заборавен на ротирачка единица може да предизвика траума.

3.7. Ако е можно да се користи надворешен систем за аспирација, проверете дали е вклучен и функционира правилно. Употребата на систем за аспирација ги намалува ризиците поради ослободената прашина.

4. Внимателен однос кон безжичниот аголен мелница.

4.1. Не преоптоварувајте ја безжичната мелница. Користете ја само безжичната машина според неговата намена. Ќе работите подобро и побезбедно кога ќе ја користите вистинската безжична аголна мелница

во наведениот опсег на товар на производителот.

4.2. Не користете мерач за агол чиј прекинувач е оштетен.

Аголна мелница, која не може да се исклучи и да се вклучи на начин предвиден од производителот, е опасен и треба да се поправи.

4.3. Чувајте ја батеријата на места каде што децата не можат да стигнат. Не дозволувајте тоа да се користи од луѓе кои не се запознаени со тоа како да го користат и не ги прочитале овие упатства. Кога во рацете на неискусни корисници, машината за полнење може да биде опасна.

4.4. Внимателно држете ја безжичната мелница. Потврдете дека подвижните единици функционираат беспрекорно, не заклучуваат, имаат скршени или оштетени делови што ги кршат или менуваат функциите на акумулаторот. Пред да ја користите безжичната машина, проверете дали се оштетени оштетените делови. Многу несреќи на работа се должат на лошо одржуваните електрични алати и апарати.

4.5. Чувајте ги алатите за сечење секогаш добро изостри и чисти. Добро одржуваните алати за сечење со остри рабови за сечење имаат помал отпор и се полесни за работа.

4.6. Користете ја батеријата, додатоките и алатите според упатствата на производителот. Исто така, имајте на ум специфичните работни услови и операции што мора да ги завршите. Употребата на машина за полнење за апликации различни од оние што ги дава производителот го зголемува ризикот од несреќи при работа.

4.7. Поправањето на електричните алати најдобро го прават само квалификуваните специјалисти за RAIDER, каде што се користат само оригинални резервни делови. Ова обезбедува нивно безбедно работење.

5. Безбедносни упатства специфични за купената аголна мелница.

Општи упатства за безбедно работење на брусеење и брусеење, чистење на четка и абразивни дискови за сечење.

5.1. Оваа аголна мелница може да се користи за пескарење на карбидни дискови, абразивни четкички, чистење на жичани четки, сечење на карбуратори. Почитувајте ги сите упатства и предупредувања, следете ги техничките спецификации и сликите. Ако не ги следите упатствата подолу, може да дојде до електричен удар, пожар и / или сериозна повреда.

5.2. Оваа аголна мелница не е погодна за полирање. Вршење на активности за кои аголната мелница не е дизајнирана може да биде опасна и да доведе до повреди.

5.3. Не користете додатоци кои производителот не ги препорачува за овој електричен алат. Фактот дека можете да закачите одредена алатка или алатка на машината не гарантира безбедно работење.

5.4. Дозволената ротациона брзина на работниот алат мора да биде најмалку еднаква на максималната брзина на ротација на аголната плоча. Работните алати кои се вртат со поголема брзина од максималната дозволена на аголната мелница може да се кршат, а парчиња од нив да вртат со голема брзина.

5.5. Надворешниот дијаметар и дебелината на алатката мора да одговараат на податоците дадени во техничките карактеристики на аголната мелница. Работните алатки со несоодветна големина не можат да бидат соодветно заштитени или соодветно контролирани.

5.6. Брусни брусни плочи, прирабници, дискови или други примени алатки треба да се вклопат токму под аголот на аголната мелница. Работните алати кои не се вклопуваат точно на аголната мелница се вртат нерамномерно, вибрираат гласно и опово до губење на контролата над машината.

5.7. Не користете оштетени работни алатки. Пред секоја употреба, проверете ги работните алатки, на пр. абразивни дискови за пукнатини или избледени рабови, напукнати дискови или тешки абене, жилни четки за лошо фатени или скршени спојници. Ако ја отстраните аголната мелница или работниот алат, внимателно проверете за оштетување или користете нови неоштетени работни алати. По внимателно проверување и инсталирање на алатот, оставете ја аголната мелница да работи со максимална брзина за една минута. Останете и држете ги блиските лица подалеку од рамнината на ротација. Најчесто оштетените работни алатки пробиваат овој тест-период.

5.8. Ракувајте со личната заштитна опрема. Во зависност од апликацијата, работете со маска за лице, заштита за очи или заштитни очила. Доколку е потребно, работи со маска за дишење, ушни

влошки, обувки или специјален престил за да ве заштити од мали честички кои работат. Вашите очи мора да бидат заштитени од честички што летаат во работната површина. Маската за прав или маската за дишење филтрираат прашина што се појавува на работа. Ако сте изложени на висок шум долго време, тоа може да доведе до губење на слухот.

5.9. Осигурајте се дека другите лица се на безбедно растојание од работната површина. Секој во работната област мора да носи лична заштитна опрема. Изгребаните парчиња на работното парче или работното парче може, како резултат на големо забрзување, да летаат и да предизвикаат повреди исто така надвор од работната површина.

5.10. Ако изведувате активности во кои алатот може да дојде во контакт со жични проводници под стрес или да влијае на кабелот за напојување, држете го електричниот алат само за електрично изолирани рачки. Кога алатот влегува во контакт со живи жици, тој се пренесува на металните делови од аголната мелница, што може да предизвика електричен шок.

Внимание! Губењето на контролата на електричниот апарат може да доведе до несреќи при работа.

5.11. Никогаш не ја оставајте аголната мелница пред алатот целосно да се ротира. Алатката што се врти може да допре до објект, што резултира со губење на контролата над аголната мелница.

5.12. Додека ја носите аголната мелница, не ја оставајте. Во случај на ненамерно допирање, вашата облека или коса може да биде заглавена во работната алатка, што резултира со оштетување на алатот во вашето тело.

5.13. Редовно чистете ги отворите за вентилација на аголната мелница. Турбината на електричниот мотор вшмукува прашина во куќиштето и акумулацијата на металната прашина го зголемува ризикот од електричен шок.

5.14. Не употребувајте аголна мелница близу до запаливи материјали. Летачките искри можат да предизвикаат палење на такви материјали.

5.15. Не користете работни алати кои бараат примена на средства за ладење. Употребата на вода или други средства за ладење може да предизвика електричен шок.

6. Откажи и совети за тоа да се избегне.

6.1. Ненадејната реакција на машината е исфрлена како резултат на заклучување или блокирање на ротирачката алатка, абразивен диск, гумени сабвуфер, четка за жица и многу повеќе.

Замаглувањето или блокирањето предизвикува нагло да се ротира алатот, поради што аголната мелница добива силно забрзување во правец спротивен на насоката на вртење на алатот во точката на заклучување и станува невозможно. Ако, на пример, абразивниот диск е заглавен или блокиран во работното парче, работ на дискот што го допира работното парче може да се наведнува и да се скрши дискот или да се појави повратен удар. Во овој случај, дискот се забрзува кон операторот на машината или во спротивна насока, во зависност од насоката на вртење на дискот и местото на ангажирање. Во такви случаи абразивните дискови може да се скршат. Враќањето се јавува како резултат на несоодветна или неправилна употреба на аголната мелница. Неговото појавување може да се спречи со следење на соодветните мерки на претпазливост опишани подолу.

6.2. Чувајте ја аголната мелница цврсто и држете ги рацете и телото во таква положба како да се спротивставите на можниот повратен удар. Доколку аголната мелница има помошна рачка, секогаш користете ја за подобро да ја контролирате кога станува збор за повратен удар или кога станува збор за реактивни моменти за време на вклучувањето. Ако претходно преземете соодветни мерки на претпазливост, можете да ја контролирате машината ако се појави неконтролирано или силно време на реакција.

6.3. Никогаш не ставајте ги рацете близу ротирачките работни алатки. Ако се појави напад, алатот може да ве повреди.

6.4. Избегнувајте да стоите во областа каде што аголната мелница ќе скокне кога ќе се појави удар. Удирањето ја движи машината во насока спротивна на правецот на движење на алатот во зоната на заклучување.

6.5. Особено внимателно работетејте во подрачја на агли, остри рабови и сл. Избегнувајте одбивност или заглавување на работните парчиња во работното парче. Во случај на агли или остри рабови, или кога ротирачкото средство е остро одбиено, постои зголемен ризик од заглавување. Ова предизвикува

губење на контролата на машината или повратен удар.

6.6. Не користете синџири или гранки за сечење. Ваквите работни алати често предизвикуваат повратен удар или губење на контролата над аголната мелница.

7. Посебни упатства за безбедно работење при мелење или сечење со абразивни дискови

7.1. Користете само абразивни дискови обезбедени со вашето мелење тркало и заштитниот ракав за користениот абразивен диск. Абразивните дискови што не се наменети за аголната мелница не можат да бидат соодветно заштитени и да не гарантираат безбедно работење.

7.2. Чуварот мора да биде цврсто прицврстен на аголната мелница и поставен така што ќе обезбеди максимална безбедност, на пр. абразивниот диск не смее да биде насочен непокриен од обвивка на операторот на машината. Куќиштето треба да го заштити операторот на машината од отстранување на стружените битови и да влезе во контакт со ротирачкиот абразивен диск.

7.3. Употребата на абразивни дискови е дозволена само за целите за кои се наменети. На пример: никогаш не песок со страна на сечење диск. Дисковите за сечење се дизајнирани за отстранување на материјалот со работ. Примената на страничните сили може да ги скрши.

7.4. Секогаш користете заклучувачки навртки кои се во беспрекорна состојба и се во согласност со големината и формата на користениот абразивен диск.

7.5. Не користете абразивни дискови од поголеми агломери. Дискови за поголеми машини не се дизајнирани за ротација со голема брзина, со што помалите можат да ротираат и да се скршат.

8. Специјални упатства за безбедно работење со дискови за сечење.

8.1. Избекувајте го заглавувањето на сечивото или да го затегнувате. Не вршете премногу длабоки парчиња. Преоптоварувањето на дискот за сечење го зголемува ризикот од блокирање или блокирање, а со тоа и појава на повратен удар или оштетување додека се ротира.

8.2. Избекувајте да стоите во областа пред и зад ротирачкиот диск за сечење. Кога дискови за сечење се наоѓаат во рамнина со вашето тело, во случај на повратен удар, аголната мелница со ротирачкиот диск може да скока директно до вас и да ве повредат.

8.3. Ако дискот за сечење заглавен или кога е прекинат, исклучете ја аголната мелница и оставете ја само откако дискот ќе престане да ротира. Никогаш не обидувајте се да го извадите ротирачкиот диск од каналот за сечење, инаку може да се појави повратен удар. Одредување и елиминирање на причината за џем.

8.4. Не враќајте ја аголната мелница ако дискот е во отсечката. Пред внимателно сечење, почекајте дискови за сечење да ја достигнат неговата целосна брзина на центрифугирање. Во спротивно, дискот може да се заглави, отскокне од работното парче или да предизвика повратен удар.

8.5. Уверете се дека големи делови се цврсто прицврстени на соодветен начин за да се намали ризикот од повратен удар што произлегува од диск за сечење во облик на клин. За време на сечењето, големи детали можат да се наведнуваат под силата на сопствената тежина. Работното парче треба да биде поддржано од двете страни, близу до линијата за сечење и на другиот крај.

8.6. Бидете особено внимателни кога пресекувате канали во ѕидови или во други области кои можат да ги кријат изненадувањата. Дисковите за сечење може да предизвикаат машината да дојде во контакт со цевки за гас или вода, далноводи или други предмети.

9. Посебни упатства за безбедно брусење на абразивни работи.

9.1. Не користете преголеми листови за шкрилци, почитувајте ги упатствата на производителот за шмиргла.

9.2. Абразивната хартија што истекува од дискот може да предизвика повреди, како и блокирање и пукање на шкурка или отпор.

10. Посебни упатства за безбедно чистење со жилни четки.

10.1. Не заборавајте дека дури и при нормално функционирање, жилната четка капки спојници. Не ги преоптоварувајте жица четка со притискање на тоа премногу тешко. Жичаните четки кои истекуваат од жилната четка лесно можат да навлезат во вашата облека и / или кожа.

10.2. Проверете дали жичаната четка не ја допира безбедносната заштита.

Жичаните четки во форма на дискови и чаши може да го зголемат нивниот дијаметар поради силата на компресија и центрифугални сили.

11. Дополнителни упатства за безбедно работење.

Работа со заштитни очила.

11.1. Користете соодветен прибор за лоцирање на било какви скриени цевки или контактирајте ја локалната компанија за снабдување. Контактот со жици може да предизвика пожар и електричен шок. Оштетувањето на гасоводот може да доведе до експлозија. Оштетувањето на електричната мрежа резултира со големи оштетувања на материјалот и може да предизвика електричен шок.

11.2. Кога ракувате со камени материјали, работете со надворешен систем за екстракција на прашина. Употребата на систем за собирање прашина го ограничува здравственото оштетување предизвикано од прашината.

11.3. Додека работите, цврсто држете ја алатот со двете раце и држете цврста положба на телото. Со двете раце, аголната мелница е побезбедна.

11.4. Обезбедете детаљни за обработка. Деталите кои се зафатени со соодветни фитинзи или загради се заклучени поцврсто и посигурно отколку ако го држите со рака.

11.5. Чувајте го вашето работно место чисто. Мешавини од различни материјали се особено опасни. Флексибилни одлеаноци на лесни метали може да се само-запали или експлодираат.

11.6. Не користете додатоци кои производителот не ги препорачува за овој електричен алат. Фактот дека можете да закачите одредена алатка или алатка на машината не гарантира безбедно работење.

11.7. Никогаш не ставајте ги рацете близу ротирачките работни алатки.

11.8. Редовно чистете ги дупките за вентилација на вашата безжична машина.

11.9. Користете само препорачаната батерија и полнач.

11.10. За чистење на безжичната машина користете мека и сува крпа. Никогаш не користете растворувачи или алкохол.

12. Функционален опис и намена на безжичниот аголен мелница.

Безжичниот аголен мелница е електричен алат кој се напојува со батерија. Тој е управуван од монофазен колекторски мотор чиј вртежен момент се пренесува на излезна осовина со помош на круна и запчаник. Безжичната аголна мелница е наменета за сечење и мелење материјали како што се камен и метал. Аголната мелница е наменета за сечење, грубо мелење и жичана четкање на метални и камени површини без употреба на вода. Со специјални додатоци за брусење, аголната мелница може да се користи и за абразивно пескареење. Електричните алати со безжични, безжични напојувања се особено погодни за работа поврзана со внатрешна декорација, адаптација на просториите и многу повеќе.

Кога работиме на метал и камен, тркалото за мелење треба да се користи само кога е поставена заштитната заштита!

Не е дозволено да се користи електричниот апарат за други активности освен наменетата цел!

13. Податоци за бучава и вибрации.

Вредностите на бучава и вибрации се измерени во согласност со EN 60745:

Ниво на звучен притисок: $L_pA = 858,06 \text{ dB (A) K} = 3 \text{ dB (A)}$

Ниво на звучна моќност: $L_wA = 96,06 \text{ dB (A) K} = 3 \text{ dB (A)}$

Забрзување на вибрации (рачка): $a_h = 6,151 \text{ m / s}^2$, грешка $K = 1,5 \text{ m / s}^2$

Вредност за забрзување на вибрации / дополнителна рачка /: $a_h = 4,044 \text{ m / s}^2$, грешка $K = 1,5 \text{ m / s}^2$

14. Подготовка за работа.

14.1. Користете заштитна опрема.

14.1.1. Заштитник.

Инсталирајте го заштитното куќиште на ногарката на аголната мелница. Поставете го положбата на заштитната заштита според специфичната активност која се изведува. Инсталирајте го заштитниот штит така да е заштитен од искри што истекуваат од работа.

14.1.2. Помошна / дополнителна рачка.

Користете ја вашата аголна мелница само со помош на помошна рачка. Ветер на помошна рачка во зависност од тоа како машината работи на лево, горе или десно од главата (3 позиции).

14.2. Монтажа на алатки за мелење.

Кога ракувате, дисковите за брусење и сечење се силно загреани, не ги допирајте додека не

се оладат.

Исчистете ја вратичката и сите делови што ќе ги монтирате. Додека ги затегнувате и ослободувате алатите, притиснете го копчето за да го заклучите вратилото на аголната мелница. Притиснете го копчето за заклучување на вратилото само кога е стационарно. Инаку, аголната мелница може да се оштети.

14.3. Диск за мелење или сечење.

Внимавајте на дозволените димензии на работното парче. Дијаметарот на дупката мора да се вклопи на ногата на центарот на центарот. Не користете адаптери или редуктори. Кога монтирате дискови за сечење на дијаманти, проверете дали стрелката што ја покажува насоката на вртење се совпаѓа со правецот на вртење на аголната мелница. За да ги заклучите дисковите за мелење или сечење, навртувајте ја навртката и затегнете ја со посебен клуч. По инсталирањето на абразивниот диск, проверете дали дискот е правилно монтиран и може слободно да се ротира пред да ја вклучите аголната мелница. Уверете се дека абразивниот диск не го допира заштитното куќиште или други детали на аголната мелница.

14.4. Чиста жица или жица за жица.

Користената четка или четка за жица треба да се навалите на вратило на аголната мелница, така што ќе ја допира прирабничката прирабница на крајот на конецот. Затегнете ја четката или четката за жица со клуч.

15. Систем за собирање прав.

Прашок ослободен за време на обработка на материјали како што се оловни бои, одредени видови дрво, минерали и метали може да биде опасен за здравјето. Контакт со кожата или вдишување на ваквите прашоци може да предизвика алергиски реакции и / или болести на дишните патишта на операторот или лицата во близина. Одредени прашоци, како што се оние што се добиваат од обработка на бука и даб, се сметаат за канцерогени, особено во комбинација со хемикалии за третман на дрво (хромати, конзерванси, итн.). Ако е можно, користете систем за правење прашина. Обезбедете добра вентилација на работното место. Препорачливо е да се користи маска за дишење со филтер од класа P2.

16. Работајте со аголна мелница.

16.1. Вклучете и исклучете.

Аголната мелница е опремена со безбедносен прекинувач за да се спречи злото. За да го вклучите, притиснете го прекинувачот за вклучување / исклучување надесно и потоа напред. За да ја исклучите аголната мелница, притиснете го прекинувачот назад. Прекинувачот за вклучување / исклучување ќе се врати во оригиналниот сет. Проверете ги работните алатки пред да ги користите. Работниот алат мора да се инсталира на непрекорен начин и да се ротира без да се допира никаде. Нека се ротира без товар за најмалку една минута. Не употребувајте оштетен работен алат, оштетен или вибрира. Оштетените работни алатки може да се оштетат и да предизвикаат сериозни повреди.

Пред да се допре до работната површина, машината мора да работи со максимална брзина.

Бидете внимателни кога режете ги каналите во сидови за носење. Пред да започнете со работа, консултирајте се со градежниот инженер, архитект или раководител на градежно земјиште. Заклучете ги машинските делови соодветно. Не преоптоварувајте ја аголната мелница до степен до кој неговото враќање ќе престане.

16.2. Замена на мелење дискови.

Користете го вилушката за да ги замените дисковите.

Предупредување:

Едноставно менување на дисковите за заклучување на вретеното:

Турнете ја вретената на вретеното и дозволете меленото тркало да се заклучи на место. Само притиснете ја бравата на вретеното кога електричниот мотор и вретеното се во мирување! Мора да го држите бравата на вретеното притиснато додека менувате диск!

Додека се работи, дисковите за мелење и сечење се силно загреани, не ги допирајте додека не се оладат.

16.3. Грубо мелење.

Никогаш не користете груб мелење дискови.

Кога работите со градиент од 30 ° до 40 ° при мелење, ќе постигнете најдобри резултати. Поместете ја аголната мелница со умерен притисок напред и назад. 16.6. Брусење со ламеларен диск со шмиргла. Можете исто така да работите на свитканите површини со брусен шлак за брусење.

16.4. Сечење на метал.

Кога сечење, работи со умерена, прилагодена храна. Не притискајте го дискови за сечење, не клинтете го или не вртете го со тоа. Кога ја исклучувате аголната мелница, не го присилувајте дискот. Кога сечење профили и цевки со правоаголен пресек, најдобро е да се почне со сечење од најмалиот пресек.

16.5. Сечење на камени материјали.

Можно е само да се користи аголната мелница за суво сечење и суво мелење.

Кога сечење камен материјали, најдобро е да се користи дијамант сечење диск. Користете ја аголната мелница само со систем за собирање прашина и ракувајте со маска за прашина. При сечење особено цврсти материјали, како што е бетонскиот бетон, дијамантскиот сегмент за сечење може да се прегрее и да се оштети. Ова е индикација за пенливи венец на неа. Во овој случај, отсечете го сечењето и почекајте да се излади дијамантскиот диск, дозволувајќи му да се вртат за некое време на мирување со максимална брзина. Значително намалена брзина на сечење и појава на пенливи венци се показатели за “досаден” диск за сечење на дијаманти. Можете да го “уништите” со кратко намалување на абразивниот материјал, на пр. силикатна тула.

17. Одржување и сервисирање.

17.1. Одржување и чистење.

За да работите добро и безбедно, чувајте ги чисти аголната мелница и отворите за вентилација.

Направете периодично

паузи во работата. Чувајте ги и ракувајте со додаточите внимателно.

Избришете ја машината со чиста крпа или дувајте ја со компримиран воздух со низок притисок. Редовно чистете го

со влажна крпа и малку мек детергент. Не користете детергенти или растворувачи.

17.2. Безжичната мелница е опремена со мотор.

17.3. Ако се појави ненормален шум на аголната мелница, веднаш престанете да работите и

контактирајте со вашиот

не апсење RAIDER сервисен центар.

18. Заштита на животната средина.

18.1 За да се заштити животната средина, електричниот алат и пакувањето мора да бидат соодветно обработени

за повторна употреба на суровините содржани во него. Не фрлајте ги електричните алати во домаќинството

отпад! Според Директивата на Европската Унија 2012/19 / EC за крајот на работниот век електрични и електронските уреди и валидацијата и како национален закон, електричните алати кои повеќе не можат да бидат

употребените мора посебно да се соберат и да подлежат на соодветна обработка за обновување на содржината суровини.



SR

Originalno uputstvo za upotrebu

Poštovani korisnici,

Čestitamo na kupovini mašine iz najbrže rastućeg brenda za električne, benzinske i pneumatske mašine - RAIDER. Sa ispravnom instalacijom i radom, RAIDER su pouzdane i pouzdane mašine, a rad sa njima donosi vam pravo zadovoljstvo. Za vašu udobnost postoji izvršna servisna mreža sa 45 servisnih stanica širom zemlje.

Pre upotrebe ove mašine pažljivo pročitajte ovo "Uputstvo za upotrebu".

Radi vašeg sigurnosti i osigurati pravilnu upotrebu, pažljivo pročitajte ova uputstva, uključujući preporuke i upozorenja u njima. Da bi se izbegle nepotrebne greške i incidenti, važno je da ove instrukcije ostaju dostupne za buduće pozivanje na bilo koga ko će koristiti mašinu. Ako ga prodate novom vlasniku, "Uputstvo za upotrebu" mora biti predat novom vlasniku tako da novi korisnik može pročitati odgovarajuće mere predostrožnosti i uputstva za upotrebu.

"Euromaster Import Ekport" doo je ovlašćeni zastupnik proizvođača i vlasnika zaštitnog znaka RAIDER. Adresa rukovodstva kompanije nalazi se u Sofiji 1231, bul. Lomsko šose br. 246, tel.: 0700 44 155, 934 10 10, vvv.raider.bg; vvv.euromasterbg.com; e-mail: info@euromasterbg.com.

Od 2006. godine kompanija je uvela sistem upravljanja kvalitetom ISO 9001: 2008 s obimom certifikacije: trgovina, uvoz, izvoz i servis profesionalnih i hobi električnih, pneumatskih i mehaničkih alata i općeg hardvera. Sertifikat izdaje Moodi International Certification Ltd, Engleska.

Tehnički podaci

Akumulatorski brusilnik		
parametar	meru	vrednost
Model	-	RDP-YAG20
Napon	V	20
Nema brzine opterećenja	min-1	8000
Navoj vretena	mm	M14
Unutrašnji prečnik diska	mm	22,23
Maksimalni prečnik diska	mm	125
Maksimalna debljina diska	mm	6
Dužina vretena	mm	20

Ekran za prikaz stranica 4.

1. Dugme za zaključavanje vratila.

2. Pokretni prekidač

3. Rukovati.

4. Za bateriju

5. Pomoćna ručka

6. Sigurnosni štitićnik

7. Disc

8. Zaključavanje matice.

9. Centering prirubnica

10. punjač baterija

Opšte smernice za siguran rad.

Pažljivo pročitajte sva uputstva. Neuspjeh prirode nakon sljedećih uputstava može izazvati električni udar, požar i / ili teške povrede. Ove instrukcije držite na sigurnom mestu.

1. Bezbednost na radnom mestu.

1.1. Držite svoje radno mesto čisto i dobro osvetljeno. Nestabilnost i loše osvetljenje mogu doprineti nastanku nesreće.

1.2. Nemojte raditi u okruženju brušenja povećavajući rizik od eksplozije, blizu zapaljivih tečnosti, gasova ili praha.

Za vreme rada, iskre se mogu realizovati od ugljičnog mlinčara, koji može zapaliti prašinu ili isparenja.

1.3. Držite decu i druge posmatrače na bezbednoj udaljenosti dok koristite bateriju. Ako je vaša pažnja preusmerena, možete izgubiti kontrolu prilikom rada sa bežičnom mašinom.

2. Sigurnost kod rada sa električnom energijom.

Držite mašinu od infiltracije vode u akumulatorsku ugaonu mlinu. To povećava rizik od električnog udara.

3. Bezbednosni rad.

3.1. Budite koncentrirani, pažljivo pratite svoje radnje i postupajte oprezno i oprezno. Nemojte koristiti ugljični mlin kada ste umorni ili pod uticajem droge, alkohola ili opojnih droga.

Trenutak odvrćanja na poslu može imati efekte izuzetno ozbiljnih povreda

3.2. Raditi sa zaštitnim radnim odećom i uvek sa zaštitnim naočarima.

Nositi ličnu zaštitnu opremu, kao što je maska za disanje, jake, čvrsto zatvorene cipele sa stabilnom grebenom, zaštitnim kacigama i ušnim mufovima, smanjiti rizik od nesreće na poslu.

3.3. Izbegavajte rizik da se neprekidno uključi bežična brusilica. Ako, kada nosite bežična mašina, držite prst na okidaču prekidača, postoji rizik od nesreće na poslu.

3.4. Izbegavajte neprirodne pozicije tela. Radite u stabilnom položaju tela i u svakom trenutku održite ravnotežu. Ovo će vam omogućiti bolji i sigurniji ugao akumulatora ako dođe do neočekivanog stanja.

3.5. Radite sa odgovarajućom odećom. Ne radite s širokom odećom ili nakitom. Držite kosu, odeću i rukavice na bezbednoj udaljenosti od rotirajućih jedinica mašine za bateriju. Široka odeća, nakit, duga kosa mogu se uhvatiti i vući rotirajućim delovima.

3.6. Pre uključivanja ugljičnog brusilnika, obavezno uklonite sve alate i ključeve. Instrument koji je zaboravljen na rotirajućoj jedinici može uzrokovati traumu.

3.7. Ako je moguće koristiti spoljni sistem aspiracije, uverite se da je uključen i ispravan. Upotreba sistema aspiracije smanjuje rizike zbog otpuštanja prašine.

4. Pažljiv stav prema bešavnoj ugradnoj mlinici.

4.1. Ne preopterećujte bešavnu brusilicu. Koristite samo bežičnu mašinu u skladu sa svojom namenom. Radit ćete bolje i sigurnije kada koristite pravu bešavnu ugljičnu mlinu u određenom opsegu opterećenja proizvođača.

4.2. Nemojte koristiti kutni mlin čiji je prekidač prekidač oštećen.

Ugaona brusilica, koja se ne može isključiti i uključiti na način koji je obezbedio proizvođač, je opasan i treba ga popraviti.

4.3. Držite bateriju na mjestima gdje ga djeca ne mogu dohvatiti. Nemojte dozvoliti da ga koriste ljudi koji nisu upoznati sa njegovim korištenjem i nisu pročitali ova uputstva. Kada je u rukama neiskusnih korisnika, mašina za punjenje može biti opasna.

4.4. Pažljivo držite bežičnu mlinu. Proverite da li pokretne jedinice rade besprekorno, nemojte blokirati, razbiti ili oštetiti delove koji rastavljaju ili menjaju funkcije uređaja za bateriju. Pre upotrebe bežične mašine proverite da li su oštećeni delovi popravljani. Mnoge nesreće na poslu su zbog loše održavanih električnih alata i uređaja.

4.5. Alat za rezanje uvek treba dobro oštiti i očistiti. Dobro održavani alati za rezanje sa oštrim ivicama reza imaju manju otpornost i lakši su za rad.

4.6. Koristite mašinu za baterije, dodatnu opremu i alate u skladu sa uputstvima proizvođača.

Takođe, imajte na umu specifične uslove rada i operacije koje morate obaviti. Korišćenje mašine za punjenje za aplikacije koje nisu od onih koje obezbeđuje proizvođač povećava rizik od nesreća na poslu.

- 4.7. Popravku vašeg električnog alata najbolje izvode samo kvalifikovani specijalisti za RAIDER servis, gde se koriste samo originalni rezervni delovi. Ovo obezbeđuje sigurno funkcionisanje.
5. Sigurnosna uputstva specifična za kupljenu ugradnu mlinu.
- Opšta uputstva za sigurno brušenje i brušenje, čišćenje žičane četke i rezanje abrazivnog diska.
- 5.1. Ovaj ugao brusača se može koristiti za brušenje karbidnih diskova, abrazivno četkanje, čišćenje četke, rezanje karburatora. Pridržavajte se svih uputa i upozorenja, držite se tehničke specifikacije i slika. Ako ne slijedite dole navedene instrukcije, može doći do strujnog udara, požara i / ili teških povreda.
- 5.2. Ova uglova brusilica nije pogodna za poliranje. Izvođenje aktivnosti za koje ugradna ugaona brusilica nije projektovana može biti opasno i dovesti do povreda.
- 5.3. Nemojte koristiti dodatnu opremu koju ne preporučuje proizvođač specijalno za ovaj električni alat. Činjenica da možete priložiti određeni alat ili alat za mašinu ne garantira siguran rad.
- 5.4. Dozvoljena brzina rotacije radnog alata mora biti najmanje jednaka maksimalnoj brzini rotacije na uglu ploče. Radni alati koji se rotiraju bržom brzinom od maksimalno dozvoljenog na uglu brusilice mogu se razbiti, a njihovi dijelovi kretati uz velike brzine.
- 5.5. Spoljni prečnik i debljina alata moraju odgovarati podacima datim u tehničkim karakteristikama vaše ugljične brusilice. Radni alati neodgovarajuće veličine ne mogu se pravilno zaštititi ili adekvatno kontrolisati.
- 5.6. Brusni diskovi, prirubnice, diskovi ili drugi primenjeni alati treba da se uklapaju upravo pod uglom vašeg ugla. Radni alati koji se ne uklapaju tačno na ugaonu brusilicu rotiraju neravnomjerno, vibriraju glasno i olovno do gubitka kontrole nad mašinom.
- 5.7. Nemojte koristiti oštećene radne alate. Pre svake upotrebe proverite radne alate, npr. abrazivni diskovi za pukotine ili pregoređene ivice, napukle diskove ili teške habanje, žičane četke za loše uhvaćene ili slomljene spajalice. Ako uklonite alat za ugao ili radni alat, pažljivo proverite oštećenja ili koristite nova neoštećena radna sredstva. Nakon što pažljivo proverite i instalirajte alat, pustite da se ugaona mlinča pokreće maksimalnom brzinom od jednog minuta. Ostanite i držite obližnja lica od ravnine rotacije. Najčešće oštećeni radni alati prelaze ovaj probni period.
- 5.8. Rukovati ličnom zaštitnom opremom. U zavisnosti od aplikacije, radite sa maskom za lice, zaštitom očima ili zaštitnim naočarima. Ako je potrebno, radite sa disekcionom maskom, ušnim mufovima, obućom ili posebnim bočicama kako biste se zaštitili od malih čestica koje rade. Vaše oči moraju biti zaštićene od čestica letenja u radnom području. Maska za prašinu ili maska za disanje filtrira prašinu koja izgleda da radi. Ako ste dugo izloženi visokoj buci, to može dovesti do gubitka sluha.
- 5.9. Uverite se da su druga lica na bezbednoj udaljenosti od radne površine. Svako na radnom mestu mora nositi ličnu zaštitnu opremu. Stegovani delovi predmeta ili obrađenog predmeta mogu, kao rezultat teškog ubrzanja, odleteti i povrediti i izvan radnog područja.
- 5.10. Ako vršite aktivnosti u kojima alat može doći u kontakt sa živim provodnicima pod stresom ili uticati na kabl za napajanje, držite električni alat samo za električne ručke. Kada alat uđe u kontakt sa žicom uživo, prenosi se na metalne delove ugaonog mlinca, što može dovesti do električnog udara.
- Pažnja! Gubitak kontrole električnog alata može dovesti do nesreća na poslu.
- 5.11. Nikada nemojte ostavljati ugaonicu pre nego što alat zaustavi potpuno rotiranje. Rotirajući alat može dodirnuti objekat, što dovodi do gubitka kontrole nad ugaonim brusilicom.
- 5.12. Dok nosite ugalj, ne ostavljajte ga. U slučaju nenamjernog dodira, vaša odeća ili kosa mogu da se zaustave u radnom alatu, što dovodi do povrede alata u vašem telu.
- 5.13. Redovno očistite ventilacione otvore vaše ugljične mlinice. Turbina električnog motora sisje prašinu u kućište i akumulacija metalnih prašina povećava rizik od električnog udara.
- 5.14. Nemojte koristiti ugljičnu brusilicu u blizini zapaljivih materijala. Leteće varnice mogu izazvati paljenje takvih materijala.
- 5.15. Nemojte koristiti radne alate kojima je potrebna upotreba hladnjaka. Upotreba vode ili drugih sredstava za hlađenje može izazvati električni udar.
6. Povratak i saveti za njegovo izbegavanje.
- 6.1. Iznenadna reakcija mašine se isključuje kao rezultat blokade ili blokiranja rotirajućeg alata,

abrazivnog diska, gumenog subvoofera, žičane četke i još mnogo toga. Zaustavljanje ili blokiranje uzrokuje naglo okretanje alata, zbog čega ugaono mlinac dobija snažno ubrzanje u smeru suprotno smeru rotacije alata na tački zaključavanja i postaje neupotrebljiv. Ako je, na primer, abrazivni disk zaglavljn ili blokiran u radnom delu, ruba diska koja dodiruje radni predmet može se savijati i disk se razbije ili se odigrava povratni udar. U tom slučaju, disk se ubrzava prema operateru mašine ili u suprotnom smeru, u zavisnosti od smera rotacije diska i mesta zauzimanja. U takvim slučajevima abrazivni diskovi mogu da se probiju. Povratak se javlja kao rezultat nepravilne ili netačne upotrebe alata za ugao. Njena pojava se može sprečiti sledenjem odgovarajućih mera predostrožnosti opisanih u nastavku.

6.2. Čvrsto držite kutnu mlinu i držite ruke i tijelo u takvom položaju kako biste izbegli moguću povratni udar. Ako je ugaono brusilica dodatna drška, uvek ga koristite da biste je bolje kontrolisali kada je u pitanju povratni udarac ili kada se radi o reakcionim trenucima tokom uključivanja. Ako prethodno preduzmete odgovarajuće mjere predostrožnosti, možete upravljati mašinom ako se javlja povratna ili snažna reakcija.

6.3. Nikada ne postavljajte ruke blizu rotirajućih radnih alata. Ako dođe do povratnog udara, alatka može da vam povredi.

6.4. Izbegavajte da stojite na mestu gde će se ugao brusilice skočiti kada dođe do povratnog udara. Kretanje pomera mašinu u pravcu suprotno smeru kretanja alata u zoni brave.

6.5. Radite naročito oprezno u područjima uglova, oštih ivica itd. Izbegavajte odbijanje ili ometanje radnih predmeta u radnom predmetu. U slučaju uglova ili oštih ivica, ili kada je rotacioni alat oštro odbijen, postoji povećan rizik od mokljenja. To dovodi do gubitka kontrole mašine ili odbijanja.

6.6. Nemojte koristiti lanac ili oštre rezne ploče. Takvi radni alati često prouzrokuju povratni udar ili gubitak kontrole preko ugla.

7. Posebna uputstva za siguran rad kod brušenja ili sečenja abrazivnim diskovima

7.1. Koristite samo abrazivne diskove sa svojim brusnim točkom i zaštitnim rukavom za abrazivni disk koji koristite. Brusni diskovi koji nisu dizajnirani za ugaj brusilice ne mogu biti pravilno zaštićeni i ne garantuju siguran rad.

7.2. Zaštita mora biti sigurno pričvršćena za ugljičnu brusilicu i postavljena tako da obezbeđuje maksimalnu sigurnost, npr. abrazivni disk se ne sme usmjeriti od kućišta do operatera mašine. Kućište treba da štiti operater mašine od odlaganja oštećenih bitova i od stupanja u kontakt sa rotirajućim abrazivnim diskom.

7.3. Korišćenje abrazivnih diskova je dozvoljeno samo u svrhe za koje su namenjeni. Na primer: nikad ne pijesite sa strane reznog diska. Rezni diskovi su dizajnirani da uklone materijal sa ivicom. Aplikacija bočne sile može ih slomiti.

7.4. Uvek koristite matice za zaključavanje koje su u besprekornom stanju i odgovaraju veličini i obliku upotrebjenog abrazivnog diska. Matice za bravu za diskove za sečenje mogu se razlikovati od onih za brusne ploče. Na nekim modelima, matice za pričvršćivanje se takođe mogu koristiti za brušenje diskova tako što ih zavrtite na suprotnoj strani s njihovim štapićem na disk.

7.5. Nemojte koristiti istrošene brusne ploče većih ugljičnih brusilica. Diskovi za veće mašine nisu dizajnirani za brzu rotaciju, pomoću kojih se manje mogu okretati i mogu se razbiti.

8. Posebna uputstva za bezbedan rad sa reznim diskovima.

8.1. Izbegavajte zaključavanje oštrice ili ga čvrsto zarezati. Ne vršite previše duboke rezove. Preopterećenje reznog diska povećava rizik da ga zaglavi ili blokira, a samim tim i pojavu povratnog udara ili oštećenja dok se rotira.

8.2. Izbegavajte da stojite u predelu ispred i iza rotirajućeg reznog diska. Kada je rezni disk u ravnini sa vašim tijelom, u slučaju povratnog udara, ugao brusilice sa rotirajućim diskom može da se skloni direktno na vas i povredi vas.

8.3. Ako se disk za sečenje zaglavi ili kada je prekinut, isključite ugao brusilice i ostavite ga samo nakon što je disk zaustavio. Nikada ne pokušavajte da uklonite rotacioni disk sa kanala za sečenje, u suprotnom može doći do povratnog udara. Odredite i uklonite razlog za džem.

8.4. Nemojte ponovo okretati ugao grundera ako je disk urezan. Pre pažljivog rezanja, sačekajte da se disk za rezanje dostigne puno brzine centrifuge. U suprotnom, disk se može zaglaviti, odskakati od radnog komada ili uzrokovati povratni udarac.

8.5. Uverite se da su veliki delovi sigurno pričvršćeni na odgovarajući način kako bi se smanjio rizik

od povratka koji je nastao od klinastog reznog diska. Tokom sečenja, veliki detalji se mogu savijati pod silom vlastite težine. Radni komad treba da bude podržan na obe strane, kako blizu linije sečenja, tako i na drugom kraju.

8.6. Budite posebno pažljivi prilikom preklapanja kanala u zidove ili druge oblasti koje mogu sakriti iznenađenja. Disk sečenja može dovesti do toga da mašina dođe u dodir sa gasnim ili vodovodnim cevima, električnim vodovima ili drugim predmetima.

9. Posebna uputstva za brusno brusno delo.

9.1. Nemojte koristiti prevelike listove na brušeni papir, pratite smjernice proizvođača.

9.2. Brusni papir koji nestaje sa diska može prouzrokovati povrede, kao i blokiranje i rušenje štapića ili otpuštanja.

10. Posebna uputstva za sigurno čišćenje žičanim četkama.

10.1. Ne zaboravite da čak i kod normalnog rada žičana četka spada u spajalice. Ne preopterećujte žičanu četku pritiskom previše tvrde. Žičane četke koje ističu žičanu četku lako mogu prodrati u vašu odeću i / ili kožu.

10.2. Uverite se da žičana četka ne dodiruje sigurnosnu zaštitu.

Žičane četke u obliku disk i šalice mogu povećati njihov prečnik zbog sile kompresije i centrifugalnih sila.

11. Dodatne instrukcije za siguran rad.

Radite sa zaštitnim naočarima.

11.1. Koristite odgovarajući pribor za pronalaženje bilo kog sakrivenog potpornog cevovoda ili kontaktirajte lokalnu kompaniju za snabdevanje. Kontakt sa žicama može izazvati požar i električni udar. Oštećenje gasovoda može dovesti do eksplozije. Oštećenje vodovoda dovodi do velikih materijalnih oštećenja i može izazvati električni udar.

11.2. Pri rukovanju kamenim materijalima, radite sa eksternim sistemom za prašinu. Upotreba sistema za sakupljanje prašine ograničava zdravstvenu štetu prouzrokovanu prašinom.

11.3. Dok radite, držite ugao brusilicu čvrsto s obe ruke i držite čvrsti položaj tela. Uz obe ruke, ugljični mlin je sigurniji.

11.4. Obezbedite detaljno obrađene detalje. Detaljno prikačen odgovarajućim fittingima ili zgradama je čvrsto i sigurnije zaključan nego ako ga držite ručno.

11.5. Držite svoje radno mesto čisto. Mešavine različitih materijala posebno su opasne. Fino odlivke lakih metala mogu samozapaljivati ili eksplodirati.

11.6. Nemojte koristiti dodatnu opremu koju ne preporučuje proizvođač specijalno za ovaj električni alat. Činjenica da možete priložiti određeni alat ili alat za mašinu ne garantira siguran rad.

11.7. Nikada ne postavljajte ruke blizu rotirajućih radnih alata.

11.8. Redovno čistite otvore za ventilaciju vaše bežične mašine.

11.9. Koristite samo preporučenu bateriju i punjač.

11.10 Za čišćenje mašine za bežičnu upotrebu koristite meku i suhu tkaninu. Nikada nemojte koristiti bilo koji rastvarač ili alkohol.

12. Funkcionalni opis i svrha bežične ugljične brusilice.

Bežična ugljična brusilica je električni alat koji napaja baterija. Upravlja se jednim faznim kolektorskim motorom čiji se obrtni moment prenosi na izlaznu osovinu pomoću krune i zupčanika. Akumulatorska ugradna brusilica je namenjena za sečenje i brušenje materijala kao što su kamen i metal. Ugaona brusilica je namenjena za sečenje, grubo brušenje i četkanje žice na površinama od metala i kamena bez upotrebe vode. Sa specijalnim dodacima za brušenje, ugaj brusilica se takođe može koristiti za abrazivno brušenje. Električni alati sa bežičnim, bežičnim napajanjem su posebno pogodni za rad vezane za unutrašnju dekoraciju, adaptaciju prostorija i još mnogo toga. Prilikom rada na metalu i kamenu, brusni točak treba koristiti samo kada je postavljen sigurnosni štitnik!

Nije dozvoljeno da koristite električni alat za aktivnosti koje nisu nameravane!

13. Podaci o buci i vibracijama.

Vrednosti buke i vibracije su merene u skladu sa EN 60745:

Nivo zvučnog pritiska: LpA = 85,06 dB (A) K = 3 dB (A)

Nivo zvučne snage: LvA = 96,06 dB (A) K = 3 dB (A)

Ubrzanje vibracija (držka): $ah = 6,151 \text{ m / s}^2$, greška $K = 1,5 \text{ m / s}^2$

Vrednost ubrzanja vibracija / dodatna ručka /: $ah = 4,144 \text{ m / s}^2$, greška $K = 1,5 \text{ m / s}^2$

14. Priprema za rad.

14.1. Koristite zaštitnu opremu.

14.1.1. Zaštitna zaštita.

Instalirajte sigurnosno kućište noseće nogice na ugaonoj brusilici. Podesite položaj zaštitne ograde u zavisnosti od specifične aktivnosti koja se izvodi. Instalirajte zaštitnu zaštitu tako da je protected from varnice koje nestaju.

14.1.2. Pomoćna / dodatna držka.

Koristite svoju ugljičnu mlin samo pomoću pomoćne ručke. Vratite pomoćnu ručku u zavisnosti od toga kako mašina radi na levoj, gornjoj ili desnoj strani glave (3 pozicije).

14.2. Montaža brusnih alata.

Prilikom rada, brušenje i sečenje diskova jako su zagrejane, ne dodirujte ih dok se ne ohlade.

Očistite vratilo i sve delove koje ćete montirati. Prilikom zatezanja i oslobađanja alata, pritisnite dugme da biste zaključali vratilo ugaonog brusilice. Pritisnuti dugme za zaključavanje vratila samo kada je stacionarna. U suprotnom može se oštetiti usisna brusilica.

14.3. Disk za brušenje ili sečenje.

Pridrđavajte se dozvoljenih dimenzija uređaja. Prečnik rupe mora biti postavljen na nožicu prirubnice. Ne koristite adaptere ili reduktori. Prilikom montiranja dijamantskih reznih diskova, vodite računa da strelica koja pokazuje smer rotacije odgovara smeru rotacije ugljičnog brusilice. Da zaključavate diskove za brušenje ili sečenje, zavrtite matičnu maticu i zategnite ga posebnim ključem. Nakon ugradnje abrazivnog diska, uverite se da je disk pravilno montiran i da se može slobodno okretati pre uključivanja ugljičnog mlinila. Osigurajte da abrazivni disk ne dodirne zaštitno kućište ili druge detalje ugljičnog brusilca.

14.4. Zvono ili četkica žice.

Korišćena čaura ili četkica od žice treba biti navijena na osovinu ugljičnog mlinca tako da dodiruje prirubnicu vratila na kraju navoje. Zategnite šolju ili četkicu žice disk pomoću ključa.

15. Sistem za sakupljanje prašine.

Praškovi oslobođeni tokom obrade materijala kao što su olovne boje, određene vrste drveta, minerala i metala mogu biti opasni za zdravlje. Kontakt sa kožom ili udisanje takvih praškova mogu izazvati alergijske reakcije i / ili bolesti respiratornog trakta operatera ili lica u blizini. Određeni prahovi, kao što su oni koji se dobijaju od prerade bukve i hrasta, smatraju se kancerogenim, posebno u kombinaciji sa hemikalijama za tretmane drveta (hromat, konzervansi, itd.). Ako je moguće, koristite sistem za vađenje prašine. Obezbediti dobru ventilaciju na radnom mestu. Preporučuje se upotreba maske za disanje sa filterom klase P2.

16. Rad sa ugalj mlinom.

16.1. Uključite i isključite.

Ugaona brusilica je opremljena sigurnosnim prekidačem kako bi se sprečilo nesreće. Da biste ga uključili, pritisnite prekidač za uključivanje / isključivanje udesno, a zatim napred. Da biste isključili alat za ugaon, pritisnite prekidač nazad. Prekidač za uključivanje / isključivanje će se vratiti u originalni set. Pre upotrebe proverite radne alate. Radni alat mora da se instalira na besprekorni način i rotira bez ikakvog dodirivanja. Neka se rotira bez opterećenja najmanje jedan minut. Nemojte koristiti oštećene, udarne ili vibrirajuće radne alate. Oštećeni radni alati mogu se oštetiti i izazvati ozbiljne povrede.

Pre nego što disk dodirne radnu površinu, mašina mora raditi sa maksimalnom brzinom.

Budite pažljivi prilikom snimanja kanala u nosive zidove. Pre nego što počnete sa radom, konsultujte građevinskog inženjera, arhitekta ili menadžera zgrade.

Zakrivljeni dijelovi pravilno zaključajte.

Nemojte preopterećivati brusilicu za ugalj ukoliko se njegova rotacija zaustavi.

16.2. Zamena brusnih ploča. Use a fork key to swap the discs.

Upozorenje:

Jednostavno zamenjivanje diskova za zaključavanje vretena:

Pritisnuti bravu vretena i omogućiti da se brusni točak zaključa na mestu. Otvorite prirubnicu prirubnice pomoću viljuške. Zamenite brusne ili rezne ploče i pričvrstite matičnu navrtku pomoću

viljuške.

Pritisnuti bravu vretena samo ako su elektromotor i vreteno stacionarni! Morate držati bravu vretena pritisnuto dok menjate disk!

Tokom rada, brusni i rezni diskovi su jako zagrejani, ne dodirujte ih dok se ne ohlade.

16.3. Grubo mlevenje.

Nikada nemojte koristiti grube brusne ploče.

Kada radite na gradijentu od 30 ° do 40 ° pri brušenju postićete najbolje rezultate. Pomerite ugaonu mlinu sa umerenim pritiskom napred i nazad. Obradjeni deo se neće pregrijati, njegova površina će promeniti boju, a duboke brazde neće se formirati.

16.4. Brušenje sa lamelnim diskom sa brusnim papirima.

Takođe možete raditi na savijenim površinama brusnim brusom.

16.5. Sečenje metala.

Prilikom sečenja, radite sa umerenom, prilagođenom hranom. Nemojte pritisnuti disk za sečenje, nemojte ga zaglaviti ili okrenuti njime. Prilikom isključivanja ugla brusilice, ne naprezati disk.

Prilikom sečenja profila i cevi sa pravougaonim poprečnim presekom, najbolje je početi seći od najmanjih poprečnih preseka.

16.6. Sečenje kamenih materijala.

Moguće je koristiti samo ugalj bruslač za suvo rezanje i suvo brušenje.

Kada sečete kamene materijale, najbolje je koristiti dijamantski rezni disk. Koristite samo ugao brusilicu sa sistemom za sakupljanje prašine i upravljajte maskom za prašinu. Pri sečenju naročito tvrdih materijala, kao što je visoki betonski beton, dijamantski rezni disk se može pregrijati i oštetiti. Ovo je indikacija penušavog venka na njemu. U tom slučaju, isecite rez i sačekajte da se dijamantski disk ohladi, dozvoljavajući mu da se okreće za neko vreme u praznom hodu sa maksimalnom brzinom. Znatno smanjena brzina rezanja i izgled penušavog venka su indikacije o "dosadnom" dijamantskom reznom disku. Možete ga "urezati" s kratkim rezom abrazivnog materijala, npr. silikatna cigla.

17. Održavanje i servis.

17.1. Održavanje i čišćenje.

Da biste radili dobro i bezbedno, držite ugaonu brusilicu i ventilacione otvore čistima. Pravite periodično

pauze u radu. Pažljivo čuvajte i rukujte priborom.

Obrišite mašinu čistom krpom ili je izduvajte komprimovanim vazduhom niskog pritiska. Redovno ga čistite

vlažnom krpom i malo mekog deterdženta. Nemojte koristiti deterdžente ili rastvarače.

17.2. Akumulatorska brusilica je opremljena motorom.

17.3. Ako se na ugaonoj brusilici pojavi neuobičajena buka, odmah prestanite sa radom i kontaktirajte svog ne hapsite RAIDER servisni centar.

18. Zaštita životne sredine.

18.1 U cilju zaštite životne sredine, električni alat i pakovanje moraju biti na odgovarajući način obrađeni za ponovnu upotrebu u njemu sadržanih sirovina. Ne bacajte električne alate u domaćinstvu gubljenje! Prema Direktivi Evropske unije 2012/19/EC o električnim i elektronskim uređajima i validacije i kao nacionalnog zakona, električnih alata koji više ne mogu biti korišćeni moraju biti odvojeno sakupljeni i podvrgnuti odgovarajućoj obradi za oporavak sadržaj sirovina.



Dragi uporabniki,

Čestitamo za nakup stroja iz najhitreje rastoče blagovne znamke za električne, bencinske in pnevmatske stroje - RAIDER. Z ustrezno namestitvijo in delovanjem RAIDER so zanesljivi in zanesljivi stroji, delo z njimi pa vam bo prineslo veselje. Za vaše udobje je odlično servisno omrežje s 45 bencinskih servisov po vsej državi.

Pred uporabo tega stroja natančno preberite to navodilo za uporabo.

Zaradi varnosti in pravilne uporabe natančno preberite ta navodila, vključno s priporočili in opozorili. Da bi se izognili nepotrebnim napakam in incidentom, je pomembno, da ostanejo ta navodila na voljo za prihodnje sklicevanje na vsakogar, ki bo uporabil stroj. Če ga prodajate novemu lastniku, je treba "Navodilo za uporabo" predati novemu lastniku, tako da lahko novi uporabnik prebere ustrezne varnostne ukrepe in navodila za uporabo.

"Euromaster Import Export" doo je pooblaščen zastopnik proizvajalca in lastnika blagovne znamke RAIDER. Naslov uprave je v Sofiji 1231, 246 Lomsko šose Blvd., tel.: 0700 44 155, 934 10 10, www.raider.bg; www.euromasterbg.com; e-pošta: info @ euromasterbg.com.

Od leta 2006 je podjetje uvedlo sistem vodenja kakovosti ISO 9001: 2008 s področja certificiranja: trgovina, uvoz, izvoz in servisiranje profesionalnih in hobi električnih, pnevmatskih in mehanskih orodij ter splošne strojne opreme. Certifikat izda Moody International Certification Ltd, Anglija.

Tehnični podatki

Brezžični kotni brusilnik		
parameter	ukrep	vrednost
Model	-	RDP-YAG20
Nazivna napetost	V	20
Brez obremenitve	min-1	8000
Navoj vretena	mm	M14
Notranji premer diska	mm	22,23
Največji premer diska	mm	125
Največja debelina diska	mm	6
Dolžina vretena	mm	20

Elementi zaslona stran 4.

1. Gumb za zaklep gredi.

2. Sprožilec stikala

3. Ročaj.

4. Prostor za baterije

5. Pomožni ročaj

6. Varnostna zaščita

7. Disk

8. Zaklepna matica.

9. Centering prirobnica

10. polnilnik baterij

Splošne smernice za varno delovanje.

Previdno preberite vsa navodila. Neupoštevanje narave po navodilih lahko povzroči električni udar, požar in / ali hude poškodbe. Ta navodila hranite na varnem mestu.

1. Varnost na delovnem mestu.

1.1. Naj bo vaše delovno mesto čisto in dobro osvetljeno. Nesreča in slaba razsvetljava lahko prispevata k nastanku nesreče.

1.2. Ne uporabljajte v okolju brušenja, povečali tveganje eksplozije, blizu vnetljivih tekočin, plinov ali prahu.

Med delovanjem se iskre lahko izvajajo iz kotne brusilke, ki lahko vžge prah ali hlape.

1.3. Med delovanjem akumulatorja hranite otroke in druge navzoče osebe na varni razdalji. Če je vaša pozornost preusmerjena, lahko pri delu z brezžičnim strojem izgubite nadzor.

2. Varnost pri delu z električno.

Napravo hranite pred infiltracijo vode v brezvrvični kotni brusilnik. To povečuje tveganje električnega udara.

3. Varnostna dela.

3.1. Bodite skoncentrirani, skrbno pazí na svoja dejanja in previdno in previdno ukrepajte. Ne uporabljajte kotne mlinčke, ko ste utrujeni ali pod vplivom drog, alkohola ali drog.

Trenutek odvrácanja pri delu lahko povzroči izredno hude poškodbe

3.2. Delo z zaščitno delovno obleko in vedno z zaščitnimi očali.

Nosite osebno zaščitno opremo, kot so dihalna maska, močni, tesno zaprti čevlji s stabilno prevleko, zaščitno čelado in ušesno uho, zmanjšajte tveganje za nesrečo pri delu.

3.3. Izogibajte se nevarnosti, da bi se brezžični brusilnik nenamerno priključil. Če nosite brezžični stroj, držite prst na sprožilec stikala, obstaja nevarnost nezgode pri delu.

3.4. Izogibajte se nenaravnim položajem telesa. Delo v stabilnem položaju telesa in v vsakem trenutku ohranja ravnovesje. To vam bo omogočilo boljše in varnejše upravljanje kota akumulatorja, če pride do nepričakovanega stanja.

3.5. Delo z ustreznimi oblačili. Ne delajte s širokimi oblačili ali nakitom. Lase, oblačila in rokavice obdržite na varni razdalji od vrtljivih enot akumulatorja. Široko obleko, nakit, dolge lase lahko ujamejo in vlečejo vrtljivi deli.

3.6. Pred vklopom kotne brusilke odstranite vsa orodja in ključe. Instrument, ki ga poznamo na rotirajoči enoti, lahko povzroči travme.

3.7. Če je mogoče uporabiti zunanji sistem aspiracije, se prepričajte, da je vklopljen in deluje pravilno. Uporaba aspiracijskega sistema zmanjšuje tveganje zaradi sproščenega prahu.

4. Skrbni odnos do brezžičnega kotnega brusilnika.

4.1. Ne napolnite brezžičnega brusilnika. Uporabljajte samo brezžični stroj glede na svoj namen. Boste delali bolje in varnejše pri uporabi pravega brezžičnega kotnega brusilnika v določeni obremenitvi proizvajalca.

4.2. Ne uporabljajte kotnega brusilnika, katerega stikalo je poškodovano.

Kotni brusilnik, ki ga ni mogoče izklopiti in vklopiti na način, ki ga določi proizvajalec, je nevaren in ga je treba popraviti.

4.3. Baterijo hranite na mestih, kjer jih otroci ne morejo doseči. Ne dovolite, da ga uporabljajo ljudje, ki niso seznanjeni s tem, kako jih uporabljati in niso prebrali teh navodil. Če je v rokah neizkušenih uporabnikov, je lahko napajalni stroj nevaren.

4.4. Pazljivo držite brezvrvično mlinček. Preverite, ali premične enote delujejo brezhibno, ne blokirajte, poškodujete ali poškodujete delov, ki lomijo ali spreminjajo funkcije akumulatorja. Pred uporabo brezžičnega stroja se prepričajte, da so poškodovani deli popravljani. Mnoge nesreče pri delu so posledica slabo vzdrževanih električnih orodij in naprav.

4.5. Rezilna orodja naj bodo vedno dobro ostrá in čista. Dobro vzdrževana rezalna orodja z ostrimi robovi reza imajo manj odpornosti in so lažje delati.

4.6. Uporabite baterijski stroj, dodatke in orodje v skladu z navodili proizvajalca. Upoštevajte tudi posebne delovne pogoje in postopke, ki jih morate izpolniti. Uporaba naprave za ponovno polnjenje za aplikacije, ki niso priložene proizvajalcem, povečuje tveganje za nesreče pri delu.

4.7. Popravilo vaših električnih orodij najbolje opravljajo samo usposobljeni serviserji RAIDER-a, kjer se uporabljajo samo originalni rezervni deli. To zagotavlja njihovo varno delovanje.

5. Varnostni napotki, specifični za kupljeno kotno brusilko.

Splošna navodila za varno brušenje in brušenje, čiščenje žičnih krtač in rezanje z abrazivnim diskom.

5.1. Ta kotni brusilnik se lahko uporablja za brušenje karbidnih plošč, abrazivno ščetkanje, čiščenje žičnate krtače, rezanje uplinjača. Upoštevajte vsa navodila in opozorila, sledite tehničnim specifikacijam in slikam. Neupoštevanje spodnjih navodil lahko povzroči električni udar, požar in / ali resne poškodbe.

5.2. Ta kotni brusilnik ni primeren za poliranje. Izvedba dejavnosti, za katere kotna brusilka ni načrtovana, je lahko nevarna in povzroči poškodbe.

5.3. Ne uporabljajte dodatkov, ki jih proizvajalec posebej ne priporoča za to električno orodje. Dejstvo, da lahko orodju ali orodju pritrđite na napravo, ne zagotavlja varnega delovanja.

5.4. Dovoljena vrtilna hitrost delovnega orodja mora biti najmanj enaka največji vrtilni hitrosti na kotni plošči. Delovna orodja, ki se vrtijo s hitrejšo hitrostjo, kot je največja dovoljena na kotni brusilnici, se lahko zlomijo, kosi pa se vrtijo pri visoki hitrosti.

5.5. Zunanji premer in debelina orodja morajo ustrezati podatkom v tehničnih značilnostih kotnega brusilnika. Delovna orodja z neprimerno velikostjo ne morejo biti ustrezno zaščitena ali ustrezno nadzorovana.

5.6. Brusne plošče, prirobnice, plošče ali druga orodja, ki se uporabljajo, morajo biti natančno nameščeni pod kotom vaše kotne brusilke. Delovna orodja, ki se ne prilegajo točno na kotni brusilnik, se neenakomerno vrtijo, glasno vibrirajo in vodijo do izgube nadzora nad strojem.

5.7. Ne uporabljajte poškodovanih delovnih orodij. Pred vsako uporabo preverite delovna orodja, npr. brusne plošče za razpoke ali pregibane robove, razpoke ali težka obraba, žične ščetke za slabo ujete ali zlomljene sponke. Če odstranite kotni brusilnik ali delovno orodje, skrbno preverite poškodbe ali uporabite nova nepoškodovana delovna orodja. Po skrbnem preverjanju in namestitvi orodja pustite, da se kotna brusna enota za največ eno minuto izklopi. Obdržite in držite bližnje obraze stran od ravnine vrtenja. Najpogosteje poškodovana delovna orodja se prebijejo skozi to testno obdobje.

5.8. Ravnajte z osebno zaščitno opremo. Odvisno od uporabe, delajte s masko za obraz, z zaščito za oči ali z zaščitnimi očali. Če je potrebno, delajte z dihalno masko, ušesnimi mufi, obutvijo ali posebnim predpasnikom, ki vas ščiti pred majhnimi delci, ki delajo. Vaše oči morajo biti zaščitene pred delci, ki plujejo v delovnem območju. Maska za prah ali dihalna maska filtrira prah, ki se zdi, da deluje. Če ste dolgo izpostavljeni visokemu hrupu, lahko to povzroči izgubo sluha.

5.9. Poskrbite, da so druge osebe na varni razdalji od delovnega območja. Vsakdo na delovnem mestu mora nositi osebno zaščitno opremo. Strgane kosi obdelovanca ali obdelovanega predmeta lahko zaradi močnega pospeševanja odletijo in povzročijo poškodbe tudi izven delovnega območja.

5.10. Če izvajate dejavnosti, v katerih lahko orodje pride v stik z živimi vodniki pod stresom ali vpliva na napajalni kabel, električno orodje hranite samo za električno izolirane ročke. Ko orodje pride v stik z živimi žicami, se prenaša na kovinske dele kotne brusilke, kar lahko povzroči električni udar. Pozor! Izguba nadzora električnega orodja lahko povzroči nesreče pri delu.

5.11. Preden se orodje popolnoma ustavi, nikoli ne puščajte kotne brusilke. Vrtljivo orodje se lahko dotakne predmeta, kar ima za posledico izgubo nadzora nad kotnim brusilnikom.

5.12. Medtem ko nosite kotni brusilnik, ga ne pustite. V primeru nenamernega dotika lahko delovno orodje ujame vaše obleke ali dlake, zaradi česar se poškoduje vaše telo.

5.13. Redno očistite prezačevalne odprtine vaše kotne brusilke. Turbina elektromotorja vpije prah v ohišje in kopičenje kovinskega prahu povečuje tveganje električnega udara.

5.14. Ne uporabljajte kotne mlinčke v bližini vnetljivih snovi. Leteče iskre lahko povzročijo vžig takšnih materialov.

5.15. Ne uporabljajte delovnih orodij, ki zahtevajo uporabo hladilnih sredstev. Uporaba vode ali drugih hladilnih sredstev lahko povzroči električni udar.

6. Preklic in nasveti za izogibanje.

6.1. Nenadna reakcija stroja se izklopi zaradi zaklepanja ali blokiranja vrtljivega orodja, abrazivnega

diska, gumijastega globokotonca, žične ščetke in še več. Motenje ali blokiranje povzroči, da se orodje nenadoma vrti, zaradi česar se kotna brusna moč močno pospeši v nasprotni smeri vrtenja orodja na zaporni točki in postane neobvladljiva. Če je na primer orodje za brušenje zagozdeno ali blokirano, se lahko rob diska, ki dotakne obdelovanca, upogne in disk zlomi ali pride do povratnega udarca. V tem primeru se disk pospešuje proti upravljalcu stroja ali v nasprotni smeri, odvisno od smeri vrtenja diska in mesta vклоpa. V takih primerih lahko brusne plošče prekinejo. Vlečenje se pojavi kot posledica nepravilne ali nepravilne uporabe kotne mlinice. Njihov pojav lahko preprečimo z upoštevanjem ustreznih varnostnih ukrepov, opisanih v nadaljevanju.

6.2. Čvrsto držite kotni brusilnik in držite roke in telo v takem položaju, da preprečite morebiten povratni udar. Če imajo kotni brusilnik pomožni ročaj, ga vedno uporabite, da ga bolje upravljate, ko gre za povratni udarec ali med reakcijskimi momenti med vклоpom. Če predhodno vzamete ustrezne varnostne ukrepe, lahko stroj nadzirate, če pride do povratnega ali močnega odziva.

6.3. Nikoli ne postavljajte roke blizu vrtljivih delovnih orodij. Če pride do povratnega udarca, vam lahko orodje poškoduje.

6.4. Izogibajte se stoji na območju, kjer se bo kotalilec skočil, ko pride do povratnega udarca. Križ premakne stroj v smeri, ki je nasprotna smeri gibanja orodja v zaporni coni.

6.5. Posebno previdno delajte na področjih kotov, ostrih robov itd. Izogibajte se odbijanju ali motenju obdelovancev v obdelovancu. V primeru kotov ali ostrih robov ali kadar se vrtljivo orodje močno odbije, obstaja povečano tveganje za zastoje. To povzroča izgubo stroja ali povratni udar.

6.6. Ne uporabljajte verig ali razrezanih rezalnih listov. Takšna delovna orodja pogosto povzročijo povratni udar ali izgubo nadzora nad kotnim brusilnikom.

7. Posebna navodila za varno delovanje pri brušenju ali rezanju z abrazivnimi koluti

7.1. Uporabljajte le brusilne plošče, ki so opremljene z brusnim kolesom in zaščitno pušo za uporabljeno brusilno ploščo. Brusne plošče, ki niso namenjene za kotno brusilko, ni mogoče pravilno zaščititi in ne zagotavljajo varnega delovanja.

7.2. Varovalo mora biti varno pritrjeno na kotni brusilnik in postavljeno tako, da zagotavlja največjo varnost, npr. abrazivnega diska ne sme biti usmerjeno od ohišja do upravljalca stroja. Ohišje mora zaščititi strojno opremo pred razrezom strgalih bitov in vstopiti v stik z vrtljivim brusilnim diskom.

7.3. Uporaba abrazivnih diskov je dovoljena le za namene, za katere so namenjeni. Na primer: nikoli ne posipajte s strani rezalnega diska. Rezalne plošče so namenjene odstranjevanju materiala z robom. Uporaba bočne sile lahko zlomi.

7.4. Vedno uporabljajte zapahnjene matice, ki so v brezhiznem stanju in so v skladu z velikostjo in obliko uporabljenega abrazivnega diska. Zaklepni matice za rezalne plošče se lahko razlikujejo od tistih za brusne plošče. V nekaterih modelih se matice za zaklepanje lahko uporabijo tudi za brušenje plošč z vijačenjem na nasprotni strani s svojim štrlečim delom na disk.

7.5. Ne uporabljajte brusilnega diska večjih kotnih brusilk. Diskovi za večje stroje niso zasnovani za vrtenje z visokim številom vrtljajev, s čimer se lahko manjše vrtijo in lahko zlomijo.

8. Posebna navodila za varno delovanje z rezalnimi ploščami.

8.1. Izogibajte se blokiranju rezila ali trčenju. Ne opravljajte preveč globokih kosov. Preobremenitev rezalnega diska povečuje tveganje, da bi jo zagozdili ali blokirali, in s tem pojava povratnega udarca ali lomljenja, ko se vrti.

8.2. Izogibajte se stati v predelu pred in za drugim vrtljivim rezalnim diskom. Ko je rezalni kolut v ravnini z vašim telesom, lahko v primeru povratnega udarca kotni brusilnik z vrtljivim diskom morda skoči naravnost do vas in vas poškoduje.

8.3. Če se rezilni disk zagodzi ali ko je prekinjen, izklopote kotni brusilnik in ga pustite šele, ko se disk ne ustavi. Nikoli ne poskušajte odstraniti vrtljivega diska iz rezalnega kanala, sicer se lahko zgodi povratni udar. Ugotovite in odpravite razlog za zastoje.

8.4. Če je kolut v izrezu, obračajte kotni brusilnik. Pred previdnim rezanjem počakajte, da rezalni disk doseže polno hitrost vrtenja. V nasprotnem primeru se lahko disk zamaši, odbije od obdelovanca ali povzroči povratni udarec.

8.5. Prepričajte se, da so veliki deli varno pritrjeni na ustrezen način, da zmanjšate tveganje za povratni udarec, ki izhaja iz klinastega rezalnega diska. Med rezanjem se lahko velike podrobnosti upogibajo pod silo lastne teže. Obdelek mora biti podprt na obeh straneh, tako blizu linije za rezanje

kot na drugem koncu.

8.6. Bodite posebno previdni pri rezanju kanalov v stene ali druga področja, ki lahko skrivajo presenečenja. Rezalni kolut lahko povzroči stik stroja s plinskimi ali vodovodnimi cevmi, daljnovodi ali drugimi predmeti.

9. Posebna navodila za varno brušenje abrazivnega dela.

9.1. Ne uporabljajte prevelikih listov na papirju, upoštevajte proizvajalčeve smernice za brusilnike.

9.2. Brusni papir, ki je zmanjkalo diska, lahko povzroči poškodbe, pa tudi blokiranje in prekinitev brusnega papirja ali odtekanja.

10. Posebna navodila za varno čiščenje z žičnimi ščetkami.

10.1. Ne pozabite, da tudi pri normalnem delovanju žična krtača spusti sponke. Ne preobremenjujte žično krtačo s preveč pritiskom. Žične ščetke, ki tečejo z žične ščetke, lahko preprosto prodrejo v oblačila in / ali kožo.

10.2. Prepričajte se, da se žična ščetka ne dotika varnostnega varovala.

Žične ščetke v obliki plošč in šalice lahko povečajo svoj premer zaradi sile stiskanja in centrifugalnih sil.

11. Dodatna navodila za varno delovanje.

Delo z zaščitnimi očali.

11.1. Uporabite ustrezen pripomoček za iskanje morebitnih skritih cevododov ali pa se obrnite na lokalno ponudbo. Stik z žicami lahko povzroči požar in električni udar. Poškodba plinovoda lahko povzroči eksplozijo. Poškodba vodnega omrežja povzroči večje materialne poškodbe in lahko povzroči električni udar.

11.2. Pri ravnanju s kamnitimi materiali delajte z zunanjim sistemom za odstranjevanje prahu.

Uporaba sistema za zbiranje prahu omejuje škodo, ki jo povzroči prah.

11.3. Med delom držite kotni brusilnik trdno z obema rokama in držite trdno telo. Z obema rokama je kotna mlin varna.

11.4. Navedite obdelovane podrobnosti. Podrobnosti, pritrjene z ustreznimi okovji ali oklepaji, so bolj trdno in varno zaklenjene, kot če držite ročno.

11.5. Naj bo vaše delovno mesto čisto. Zmesi različnih materialov so še posebej nevarne. Fine ulitki lahkih kovin se lahko sami vžgejo ali eksplodirajo.

11.6. Ne uporabljajte dodatkov, ki jih proizvajalec posebej ne priporoča za to električno orodje.

Dejstvo, da lahko orodju ali orodju pritrдите na napravo, ne zagotavlja varnega delovanja.

11.7. Nikoli ne postavljajte roke blizu vrtljivih delovnih orodij.

11.8. Redno čistite prezračevalne luknje vašega brezžičnega stroja.

11.9. Uporabljajte samo priporočeno baterijo in polnilnik.

11.10. Za čiščenje brezžičnega stroja uporabljajte mehko in suho krpo. Nikoli ne uporabljajte topila ali alkohola.

12. Funkcionalni opis in namen brezžičnega kotnega brusilnika.

Brezžični kotni brusilnik je električno orodje, ki ga napaja akumulator. Poganja ga enofazni zbiralni motor, katerega navor se prenaša na izhodno gred s krpo in zobnikom. Brezžični kotni brusilnik je namenjen za rezanje in brušenje materialov, kot so kamen in kovina. Kotni brusilnik je namenjen za rezanje, grobo brušenje in žičnem ščetkanju na kovinskih in kamnitih površinah brez uporabe vode. S posebnimi dodatki za brušenje se kotna brusilna miza lahko uporablja tudi za brusno brušenje.

Električna orodja z brezžičnim, brezžičnim napajalnikom so še posebej primerna za delo v zvezi z notranjo opremo, prilagoditvijo prostora in še več.

Pri obdelavi kovin in kamna je treba brusno kolo uporabiti le, če je vgrajen varnostni zaščitni pokrov! Električna orodja ni dovoljeno uporabljati za druge dejavnosti, ki niso namenjeni!

13. Podatki o hrupu in vibracijah.

Vrednosti hrupa in vibracij so bile merjene v skladu z EN 60745:

ivo zvočnega tlaka: $L_pA = 85,06 \text{ dB (A)}$ $K = 3 \text{ dB (A)}$

Raven zvočne moči: $L_wA = 96,06 \text{ dB (A)}$ $K = 3 \text{ dB (A)}$

Pospešek vibracij (ročaj): $ah = 6,151 \text{ m / s}^2$, napaka $K = 1,5 \text{ m / s}^2$

Vrednost pospeška vibracij / dodatna ročica /: $ah = 4,144 \text{ m / s}^2$, napaka $K = 1,5 \text{ m / s}^2$

14. Priprava na delo.

14.1. Uporabljajte zaščitno opremo.

14.1.1. Zaščitni stražar.

Namestite varnostno ohišje držalne noge na kotni brusilnik. Položaj zaščitne straže nastavite glede na določeno aktivnost, ki se izvaja. Namestite zaščitno varovalo tako, da je protected from sparks that run out of work.

14.1.2. Pomožni / dodatni ročaj.

Kotno brusilko uporabite le s pomožnim ročajem. Vrat pomožnega ročaja, odvisno od tega, kako stroj deluje na levi, na vrhu ali na desno od glave (3 položaje).

14.2. Montaža brusilnih orodij.

Pri delu, brusenju in rezanju plošč močno segrejejo, jih ne dotikajte, dokler se ne ohladijo.

Očistite gred in vse dele, ki jih boste montirali. Med pritiskanjem in sprostitvijo orodja pritisnite gumb za zaklep gredi kotne brusilke. Pritisnite gumb za zaklep gredi samo, ko je miren. V nasprotnem primeru se lahko poškoduje kotni brusilnik.

14.3. Disk za brušenje ali rezanje.

Upoštevajte dovoljene mere obdelovanca. Premer luknje mora biti nameščen na središčno nožno prirobnico. Ne uporabljajte adapterjev ali reduktorjev. Pri namestitvi diamantnih rezalnih plošč se prepričajte, da puščica, ki kaže smer vrtenja, ustreza smeri vrtenja kotne brusilke. Če želite zakleniti plošče za brušenje ali rezanje, privijte ključavnico in jo privijte s posebnim ključem. Po namestitvi brusilnega diska, poskrbite, da je disk pravilno nameščen in da se lahko vrti, preden vklopite kotni brusilnik. Poskrbite, da se abrazivni disk ne dotakne zaščitnega ohišja ali drugih podrobnosti kotne brusilke.

14.4. Čopič za zvonec ali žico za disk.

Uporabljeno ščetko ali čopič za žice, ki se uporablja, je treba naviti na gred kotne brusilke tako, da se na koncu navoja dotakne prirobnice gredi. Z žeblico privijte ščetko ali žico za disk.

15. Sistem za zbiranje prahu.

Praški, ki se sproščajo med predelavo materialov, kot so svinčeve barve, določene vrste lesa, mineralov in kovin, so lahko nevarni za zdravje. Stik s kožo ali vdihavanje takšnih praškov lahko povzroči alergijske reakcije in / ali bolezni dihal upravljavca ali osebe v bližini. Nekateri praški, kot so tisti, pridobljeni iz obdelave bukov in hrasta, so rakotvorni, še posebej v kombinaciji s kemikalijami za obdelavo lesa (kromati, konzervansi itd.). Če je mogoče, uporabite sistem za čiščenje prahu. Zagotovite dobro prezračevanje na delovnem mestu. Priporočljivo je, da uporabite dihalno masko s filtrom razreda P2.

16. Delo z kotno mlinko.

16.1. Vklonite in izklopite.

Kotni brusilnik je opremljen z varnostnim stikalom za preprečevanje nesreč. Če ga želite vklopiti, pritisnite stikalo za vklop / izklop na desni in nato naprej. Če želite izklopiti kotni brusilnik, pritisnite stikalo nazaj. Stikalo za vklop / izklop se vrne v prvotni nabor. Preverite delovna orodja, preden jih uporabite. Delovna orodja je potrebno brezhibno namestiti in zavrti brez dotika nikjer. Naj se obrne brez bremena vsaj eno minuto. Ne uporabljajte poškodovanih, premikajočih ali vibriranih delovnih orodij. Poškodovana delovna orodja se lahko poškodujejo in povzročijo resne poškodbe.

Preden se plošča dotakne delovnega območja, mora stroj delati z največjo hitrostjo.

Bodite previdni pri rezanju kanalov v nosilne stene. Preden začnete z delom, se posvetujte z gradbenim inženirjem, arhitektom ali upraviteljem gradbišča.

Ustrezno obdelajte obdelane dele.

Ne smete preobremeniti kotne mlinčke, dokler se njegovo vrtenje ne ustavi.

16.2. Zamenjava brusnih plošč.

Za zamenjavo diskov uporabite tipko vilic.

Opozorilo:

Enostavna zamenjava vretenastih diskov:

Potisnite ključavnico vretena in pustite, da se brusno kolo zaskoči. Odprite prirobnico s ključem vilic.

Zamenjajte brušenje ali rezalne plošče in privijte matico prirobnice s ključem vilic.

Ko je električni motor in vreteno mirujoče, potisnite ključavnico vretena! Med menjavo diska morate držati vreteno ključavnico pritisnjeno!

Med delom so brušni in rezalni plošči močno ogrevani, ne dotikajte se jih, dokler se ne ohladijo.

16.3. Grobo brušenje.

Nikoli ne uporabljajte grobih brusnih plošč.

Pri obdelavi pri naklonu od 30 ° do 40 ° pri brušenju dosežete najboljše rezultate. Premaknite kotni brusilnik z zmernim pritiskom naprej in nazaj. Strojni del se ne bo pregreval, njegova površina bo spremenila barvo in globoke brazde se ne bodo oblikovale.

16.4. Brušenje z lamelnim kolutom z brusnim papirjem.

Prav tako lahko delate na upognjenih površinah s brusilnim brusom.

16.5. Rezanje kovine.

Pri rezanju delajte z zmerno, prilagojeno krmo. Ne pritiskajte rezalnega diska, ga ne obračajte ali vrtite z njim. Ko izklopite kotno brusilko, ne pritiskajte na disk. Pri rezanju profilov in cevi s pravokotnim prečnim prerezom je najbolje, da se odreza od najmanjšega prečnega prereza.

16.6. Rezanje kamnitih materialov.

Kotno brusilko je mogoče uporabiti samo za suho rezanje in suho brušenje.

Pri rezanju kamnitih materialov je najbolje uporabiti diamantni rezalni disk. Uporabite kotno brusilko samo s sistemom za zbiranje prahu in upravljate masko za prah. Pri rezanju posebej trdih materialov, kot je visok prodat beton, se lahko rezalna plošča z diamantom pregreje in poškoduje. To je znak penečega venca na njem. V tem primeru odrežite rez in počakajte, da se diamantna plošča ohladi in pustite, da se vrti za nekaj časa prostega teka za največjo hitrostjo. Znatno zmanjšana hitrost rezanja in videz penečega venca sta znak "dolgočasnega" diamantnega rezalnega diska. Lahko ga "drobite" s kratkim rezanjem abrazivnega materiala, npr. silikatna opeka.

17. Vzdrževanje in servis.

17.1. Vzdrževanje in čiščenje.

Za dobro in varno delo naj bodo kotni brusilnik in prezračevalne odprtine čisti. Naredite občasno odmori v delu. Dodatke shranjujte in ravnajte previdno.

Stroj obrišite s čisto krpo ali ga pihajte s stisnjenim nizkotlačnim zrakom. Redno ga čistite z vlažno krpo in malo mehkega detergenta. Ne uporabljajte detergentov ali topil.

17.2. Akumulatorski brusilnik je opremljen z motorjem.

17.3. Če se na kotnem brusilniku pojavi neobičajen hrup, takoj prenehajte z delom in se obrnite na svojega

ne aretirajte servisni center RAIDER.

18. Varstvo okolja.

18.1 Zaradi varovanja okolja morata biti električno orodje in embalaža primerno obdelana za ponovno uporabo surovin, ki jih vsebuje. Električnega orodja ne odlagajte v gospodinjstvo odpadki! V skladu z Direktivo Evropske unije 2012/19 / ES o izrabljenih električnih in elektronskih napravah in validaciji ter kot nacionalno zakonodajo je treba električna orodja, ki jih ni več mogoče uporabljati, ločeno zbrati in jih ustrezno obdelati za predelavo. vsebine surovin.



Αρχικές οδηγίες χρήσης
Αγαπητοί χρήστες,

Συγχαρητήρια για την αγορά ενός μηχανήματος από την ταχύτερα αναπτυσσόμενη μάρκα για ηλεκτρικές, βενζινοκίνητες και πνευματικές μηχανές - RAIDER. Με σωστή εγκατάσταση και λειτουργία, το RAIDER είναι αξιόπιστα και αξιόπιστα μηχανήματα και η δουλειά μαζί τους θα σας φέρει πραγματική ευχαρίστηση. Για την καλύτερη εξυπηρέτησή σας, υπάρχει ένα εξαιρετικό δίκτυο εξυπηρέτησης με 45 πρατήρια καυσίμων σε όλη τη χώρα.

Πριν χρησιμοποιήσετε αυτό το μηχανήμα, διαβάστε προσεκτικά αυτή την "Οδηγία Χρήσης". Για λόγους ασφάλειας και για σωστή χρήση, διαβάστε προσεκτικά αυτές τις οδηγίες, συμπεριλαμβανομένων των συστάσεων και των προειδοποιήσεών τους. Για να αποφύγετε περιττά σφάλματα και συμβάντα, είναι σημαντικό οι οδηγίες αυτές να παραμείνουν διαθέσιμες για μελλοντική αναφορά σε όποιον θα χρησιμοποιήσει τη μηχανή. Αν το πουλήσετε σε νέο ιδιοκτήτη, η "Οδηγία Χρήσης" πρέπει να παραδοθεί στον νέο ιδιοκτήτη, ώστε ο νέος χρήστης να μπορεί να διαβάσει τις σχετικές προφυλάξεις ασφαλείας και τις οδηγίες λειτουργίας.

Η "Euromaster Import Export" Ltd είναι εξουσιοδοτημένος αντιπρόσωπος του κατασκευαστή και του ιδιοκτήτη του εμπορικού σήματος RAIDER. Η διεύθυνση της διοίκησης της εταιρίας βρίσκεται στη Σόφια 1231, 246 Blvd Lomsko Shose, τηλ .: 0700 44 155, 934 10 10, www.raider.bg; www.euromasterbg.com; e-mail: info@euromasterbg.com.

Από το 2006 η εταιρεία έχει εισαγάγει το σύστημα διαχείρισης ποιότητας ISO 9001: 2008 με αντικείμενο πιστοποίησης: Εμπόριο, εισαγωγή, εξαγωγή και συντήρηση επαγγελματικών και χόμπι ηλεκτρικών, πνευματικών και μηχανικών εργαλείων και γενικού εξοπλισμού. Το πιστοποιητικό εκδίδεται από την Moody International Certification Ltd, Αγγλία.

Τεχνικά δεδομένα

Ασύρματο γωνιακό μύλο		
παράμετρο	μετρήσει	αξία
Μοντέλο	-	RDP-YAG20
Μετρημένη ηλεκτρική τάση	V	20
Δεν υπάρχει ταχύτητα φορτίου	min-1	8000
Σπείρωμα της ατράκτου	mm	M14
Εσωτερική διάμετρος του δίσκου	mm	22,23
Μέγιστη διάμετρος του δίσκου	mm	125
Μέγιστη τρυφερότητα του δίσκου	mm	6
Μήκος της ατράκτου	mm	20

Εμφάνιση στοιχείων σελίδας 4.

1. Κουμπί ασφάλισης άξονα.
2. Διακόπτης ενεργοποίησης
3. Χειριστέιτε.
4. Χώρος μπαταρίας
5. Μια βοηθητική λαβή

6. Προστατευτικό ασφαλείας

7. Δίσκος
8. Παξιμάδι κλειδώματος.
9. Φλάντζα κεντραρίσματος
10. φορτιστής μπαταρίας

Γενικές οδηγίες για ασφαλή λειτουργία.

Διαβάστε προσεκτικά όλες τις οδηγίες. Η αποτυχία της φύσης σύμφωνα με τις οδηγίες μπορεί να προκαλέσει ηλεκτροπληξία, πυρκαγιά ή / και σοβαρούς τραυματισμούς. Διατηρήστε αυτές τις οδηγίες σε ασφαλές μέρος.

1. Ασφάλεια στο χώρο εργασίας.

1.1. Κρατήστε το χώρο εργασίας σας καθαρό και καλά φωτισμένο. Η ασυμμετρία και ο κακός φωτισμός μπορούν να συμβάλουν στην εμφάνιση ενός ατυχήματος.

1.2. Μην λειτουργείτε σε περιβάλλον άλεσης, αυξάνετε τον κίνδυνο έκρηξης, κοντά σε εύφλεκτα υγρά, αέρια ή σκόνης.

Κατά τη λειτουργία, οι σπινθήρες μπορούν να πραγματοποιηθούν από έναν γωνιακό κύλινδρο, ο οποίος μπορεί να προκαλέσει ανάφλεξη σκόνης ή ατμών.

1.3. Κρατήστε τα παιδιά και τους παρευρισκόμενους σε ασφαλή απόσταση κατά τη λειτουργία της μπαταρίας. Εάν η προσοχή σας εκτραπεί, μπορεί να χάσετε τον έλεγχο κατά την εργασία με το ασύρματο μηχάνημα.

2. Ασφάλεια όταν εργάζεστε με ηλεκτρισμό.

Κρατήστε το μηχάνημα από τη διείσδυση νερού στο ασύρματο γωνιακό μύλο. Αυτό αυξάνει τον κίνδυνο ηλεκτροπληξίας.

3. Ασφάλεια.

3.1. Να είστε συγκεντρωμένοι, να παρακολουθείτε τις ενέργειές σας προσεκτικά και να ενεργείτε προσεκτικά και με σύνεση. Μην χρησιμοποιείτε τον γωνιακό μύλο όταν είστε κουρασμένοι ή υπό την επήρεια ναρκωτικών, αλκοόλ ή ναρκωτικών ουσιών.

Μια στιγμή απόσπασης της προσοχής στην εργασία μπορεί να έχει ως αποτέλεσμα εξαιρετικά σοβαρούς τραυματισμούς

3.2. Εργασία με προστατευτικά ρούχα και πάντα με γυαλιά ασφαλείας.

Φοράτε ατομικό προστατευτικό εξοπλισμό, όπως μάσκα αναπνοής, ισχυρά, καλά κλεισμένα παπούτσια με σταθερό χτύπημα, προστατευτικό κράνος και προστατευτικό κάλυμμα αυτιού, μειώστε τον κίνδυνο εργατικού ατυχήματος.

3.3. Αποφύγετε τον κίνδυνο ακούσιας σύνδεσης του ασύρματου μύλου. Εάν, κατά τη μεταφορά του ασύρματου μηχανήματος, κρατάτε το δάχτυλό σας στη σκανδάλη του διακόπτη, υπάρχει κίνδυνος ατυχήματος κατά την εργασία.

3.4. Αποφύγετε τις αφύσικες θέσεις του σώματος. Εργαστείτε σε μια σταθερή θέση του σώματος και σε οποιαδήποτε στιγμή διατηρείτε την ισορροπία. Αυτό θα σας επιτρέψει να ελέγχετε τη γωνία συσσωρευτή καλύτερα και ασφαλέστερα αν προκύψει μια απροσδόκητη κατάσταση.

3.5. Εργασία με τα κατάλληλα ρούχα. Μην εργάζεστε με φαρδιά ρούχα ή κοσμήματα. Κρατήστε τα μαλλιά, τα ρούχα και τα γάντια σας σε ασφαλή απόσταση από τις περιστρεφόμενες μονάδες της μπαταρίας. Μεγάλα ρούχα, κοσμήματα, μακριά μαλλιά μπορούν να συλληφθούν και να συλληφθούν με περιστρεφόμενα μέρη.

3.6. Πριν ενεργοποιήσετε τον γωνιακό μύλο, φροντίστε να αφαιρέσετε όλα τα εργαλεία και τα κλειδιά.

Ένα όργανο που έχει ξεχαστεί σε μια περιστρεφόμενη μονάδα μπορεί να προκαλέσει τραύμα.

3.7. Αν είναι δυνατόν να χρησιμοποιήσετε ένα εξωτερικό σύστημα αναρρόφησης, βεβαιωθείτε ότι είναι ενεργοποιημένο και λειτουργεί σωστά. Η χρήση ενός συστήματος αναρρόφησης μειώνει τους κινδύνους που οφείλονται στη σκόνη που απελευθερώνεται.

4. Προσεκτική στάση απέναντι από το ασύρματο γωνιακό λειαντήρα.

4.1. Μην υπερφορτώνετε τον ασύρματο μύλο.

4.2. Μην χρησιμοποιείτε ένα γωνιακό λειαντήρα του οποίου η σκανδάλη του διακόπτη είναι κατεστραμμένη

Ένας γωνιακός λειαντήρας, ο οποίος δεν μπορεί να απενεργοποιηθεί και να ενεργοποιηθεί με τον τρόπο που παρέχεται από τον κατασκευαστή, είναι επικίνδυνος και πρέπει να επισκευαστεί.

4.3. Φυλάξτε τη μπαταρία σε μέρη όπου δεν μπορεί να φτάσει στα παιδιά.

4.4. Κρατήστε τον ασύρματο μύλο προσεκτικά.

4.5. Κρατήστε τα εργαλεία κοπής πάντα καλά ακονισμένα και καθαρά. Τα καλά διατηρημένα εργαλεία κοπής με αιχμηρές ακμές κοπής έχουν λιγότερη αντίσταση και είναι πιο εύκολο να εργαστούν.

- 4.6. Χρησιμοποιήστε τη μπαταρία, τα εξαρτήματα και τα εργαλεία σύμφωνα με τις οδηγίες του κατασκευαστή. Λάβετε επίσης υπόψη τις ειδικές συνθήκες εργασίας και τις λειτουργίες που πρέπει να ολοκληρώσετε. Η χρήση μιας επαναφορτιζόμενης μηχανής για άλλες εφαρμογές εκτός αυτών που παρέχει ο κατασκευαστής αυξάνει τον κίνδυνο εργατικών ατυχημάτων.
- 4.7. Η επισκευή των ηλεκτρικών εργαλείων σας γίνεται καλύτερα μόνο από εξειδικευμένους τεχνικούς της RAIDER, όπου χρησιμοποιούνται μόνο αυθεντικά ανταλλακτικά. Αυτό εξασφαλίζει την ασφαλή λειτουργία τους.
5. Οδηγίες ασφαλείας για τον αγοραστή γωνιών που αγοράσατε.
Γενικές οδηγίες για εργασίες ασφαλούς λείανσης και λείανσης, καθαρισμό με συρματόβουρτσα και κοπή λειαντικών δίσκων.
- 5.1. Αυτός ο γωνιακός μύλος μπορεί να χρησιμοποιηθεί για λείανση με δίσκο καρβιδίου, λειαντικό βούρτσισμα, καθαρισμό με βούρτσα συρμάτων, κοπή καρμπιρατέρ. Τηρείτε όλες τις οδηγίες και τις προειδοποιήσεις, ενημερώστε τις τεχνικές προδιαγραφές και τις εικόνες. Εάν δεν ακολουθήσετε τις παρακάτω οδηγίες, μπορεί να προκληθεί ηλεκτροπληξία, πυρκαγιά και / ή σοβαρός τραυματισμός.
- 5.2. Αυτός ο γωνιακός μύλος δεν είναι κατάλληλος για στίλβωση. Η εκτέλεση δραστηριοτήτων για τις οποίες δεν έχει σχεδιαστεί ο γωνιακός μύλος μπορεί να είναι επικίνδυνη και να οδηγήσει σε τραυματισμούς.
- 5.3. Μην χρησιμοποιείτε εξαρτήματα που δεν συνιστώνται από τον κατασκευαστή ειδικά για αυτό το ηλεκτρικό εργαλείο. Το γεγονός ότι μπορείτε να προσαρτήσετε ένα συγκεκριμένο εργαλείο ή εργαλείο στο μηχανήμα δεν εγγυάται την ασφαλή λειτουργία.
- 5.4. Η επιτρεπτή ταχύτητα περιστροφής του εργαλείου εργασίας πρέπει να είναι τουλάχιστον ίση με τη μέγιστη ταχύτητα περιστροφής της πλάκας γωνίας.
- 5.5. Η εξωτερική διάμετρος και το πάχος του εργαλείου πρέπει να αντιστοιχούν στα δεδομένα που δίνονται στα τεχνικά χαρακτηριστικά του γωνιακού σας λειαντήρα. Τα εργαλεία εργασίας ακατάλληλου μεγέθους δεν μπορούν να προστατευθούν σωστά ή να ελεγχθούν επαρκώς.
- 5.6. Οι δίσκοι λείανσης, οι φλάντζες, οι δίσκοι ή άλλα εφαρμοσμένα εργαλεία πρέπει να ταιριάζουν ακριβώς στη γωνία του γωνιακού σας λειαντήρα. Τα εργαλεία εργασίας που δεν ταιριάζουν ακριβώς στον γωνιακό μύλο περιστρέφονται ανομοιόμορφα, δονείται δυνατά και οδηγεί σε απώλεια ελέγχου πάνω στο μηχανήμα.
- 5.7. Μην χρησιμοποιείτε εργαλεία που έχουν υποστεί βλάβη. Πριν από κάθε χρήση, ελέγξτε τα εργαλεία εργασίας, π.χ. λειαντικοί δίσκοι για ρωγμές ή αποφλοιωμένες άκρες, ραγισμένοι δίσκοι ή βαριά φθορά, συρματίνες βούρτσες για σφιχτά κολλημένα ή σπασμένα συρραπτικά. Εάν αφαιρέσετε το γωνιακό λειαντήρα ή το εργαλείο εργασίας, ελέγξτε προσεκτικά για ζημιές ή χρησιμοποιήστε νέα μη κατεστραμμένα εργαλεία εργασίας.
- 5.8. Χειριστείτε τον εξοπλισμό ατομικής προστασίας. Ανάλογα με την εφαρμογή, εργάζεστε με μάσκα πλήρους όψης, μάτια προστασίας ή γυαλιά ασφαλείας. Εάν είναι απαραίτητο, εργαστείτε με μια μάσκα αναπνοής, προστατευτικά αυτιών, υποδήματα ή μια ειδική ποδιά για να σας προστατεύσουμε από μικρά σωματίδια που λειτουργούν. Τα μάτια σας πρέπει να προστατεύονται από σωματίδια που πετούν στο χώρο εργασίας.
- 5.9. Βεβαιωθείτε ότι άλλα άτομα βρίσκονται σε ασφαλή απόσταση από την περιοχή εργασίας. Οποιοσδήποτε στην περιοχή εργασίας πρέπει να φοράει ατομικό προστατευτικό εξοπλισμό. Τα σχισμένα κομμάτια του τεμαχίου ή του κατεργαζόμενου τεμαχίου ενδέχεται, λόγω βαριάς επιτάχυνσης, να πετάξουν μακριά και να προκαλέσουν τραυματισμούς και εκτός της περιοχής εργασίας.
- 5.10. Εάν εκτελείτε δραστηριότητες στις οποίες το εργαλείο μπορεί να έρθει σε επαφή με ζωντανούς αγωγούς υπό τάση ή να επηρεάσει το καλώδιο τροφοδοσίας, κρατήστε το ηλεκτρικό εργαλείο μόνο για ηλεκτρικά μονωμένες λαβές.
- 5.11. Μην αφήνετε ποτέ τον γωνιακό μύλο πριν το εργαλείο σταματήσει να περιστρέφεται εντελώς. Το περιστρεφόμενο εργαλείο μπορεί να αγγίξει ένα αντικείμενο, με αποτέλεσμα την απώλεια ελέγχου πάνω στον γωνιακό λειαντήρα.
- 5.12. Κατά τη μεταφορά του γωνιακού λειαντήρα, μην το αφήνετε ανοιχτό. Σε περίπτωση ακούσιας επαφής, τα ρούχα ή τα μαλλιά σας μπορούν να παγιδευτούν από το εργαλείο εργασίας, με αποτέλεσμα το εργαλείο να τραυματιστεί στο σώμα σας.

5.13. Καθαρίστε τα ανοίγματα εξαερισμού του γωνιακού σας λειαντήρα. Ο στρόβιλος του ηλεκτροκινητήρα απορροφά σκόνη στο περιβλήμα και η συσσώρευση μεταλλικής σκόνης αυξάνει τον κίνδυνο ηλεκτροπληξίας.

5.14. Μην χρησιμοποιείτε τον γωνιακό μύλο κοντά σε εύφλεκτα υλικά. Οι σπινθήρες που πετούν μπορεί να προκαλέσουν ανάφλεξη τέτοιων υλικών.

5.15. Μην χρησιμοποιείτε εργαλεία εργασίας που απαιτούν την εφαρμογή ψυκτικών μέσων. Η χρήση νερού ή άλλων ψυκτικών μέσων μπορεί να προκαλέσει ηλεκτροπληξία.

6. Kickback και συμβουλές για την αποφυγή του.

6.1. Η ξαφνική αντίδραση της μηχανής ξεκινά από το κλειδώμα ή το κλειδωμα του περιστρεφόμενου εργαλείου, του λειαντικού δίσκου, του υπογούφερ από καουτσούκ, της βούρτσας και πολλά άλλα.

Η εμπλοκή ή η παρεμπόδιση προκαλεί το εργαλείο να περιστρέφεται απότομα, με αποτέλεσμα ο γωνιακός μύλος να δέχεται ισχυρή επιτάχυνση κατά την διεύθυνση αντίθετη προς την κατεύθυνση περιστροφής του εργαλείου στο σημείο μανδαλώσεως και να καταστεί ακατάλληλη. Εάν, για παράδειγμα, ένας λειαντικός δίσκος είναι σφηνοειδής ή μπλοκαρισμένος στο τεμάχιο εργασίας, η άκρη του δίσκου που αγγίζει το τεμάχιο εργασίας μπορεί να λυγίσει και ο δίσκος να σπάσει ή να υπάρξει κλωτσιές. Σε αυτήν την περίπτωση, ο δίσκος επιταχύνεται προς το χειριστή του μηχανήματος ή προς την αντίθετη κατεύθυνση, ανάλογα με την κατεύθυνση περιστροφής του δίσκου και τον τόπο εμπλοκής. Σε τέτοιες περιπτώσεις οι λειαντικοί δίσκοι ενδέχεται να σπάσουν.

Η απόσυρση γίνεται ως αποτέλεσμα ακατάλληλης ή εσφαλμένης χρήσης του γωνιακού μύλου. Η εμφάνισή του μπορεί να αποφευχθεί ακολουθώντας τις κατάλληλες προφυλάξεις που περιγράφονται παρακάτω.

6.2. Κρατήστε τον γωνιακό μύλο σταθερά και κρατήστε τα χέρια και το σώμα σε τέτοια θέση ώστε να εξουδετερώσετε πιθανή κλωτσιά. Αν ο γωνιακός μύλος διαθέτει βοηθητική λαβή, χρησιμοποιήστε πάντα για να το ελέγξετε καλύτερα όταν πρόκειται για κλωτσιές ή όταν πρόκειται για στιγμές αντίδρασης κατά την ενεργοποίηση. Εάν λάβετε τις κατάλληλες προφυλάξεις εκ των προτέρων, μπορείτε να ελέγξετε το μηχανήμα εάν εμφανιστεί ριπή ή ισχυρός χρόνος αντίδρασης.

6.3. Μην τοποθετείτε τα χέρια σας κοντά σε περιστρεφόμενα εργαλεία εργασίας. Αν συμβεί ένα κτύπημα, το εργαλείο μπορεί να σας βλάψει.

6.4. Αποφύγετε να στέκεστε στην περιοχή όπου ο γωνιακός μύλος θα πηδήσει όταν συμβεί ένα τζόγο. Η κλωτσιά μετακινεί τη μηχανή σε διεύθυνση αντίθετη προς την κατεύθυνση της κίνησης του εργαλείου στη ζώνη ασφάλισης.

6.5. Εργαστείτε ιδιαίτερα προσεκτικά σε περιοχές γωνιών, αιχμηρές άκρες κλπ. Αποφύγετε την απομάκρυνση ή το μπλοκάρισμα τεμαχίων στο τεμάχιο εργασίας. Στην περίπτωση γωνιών ή αιχμηρών άκρων ή όταν το περιστρεφόμενο εργαλείο είναι απωθημένο απότομα, υπάρχει αυξημένος κίνδυνος εμπλοκής. Αυτό προκαλεί απώλεια ελέγχου μηχανής ή κλωτσιές.

6.6. Μην χρησιμοποιείτε αλυσιδωτά ή οδοντωτά φύλλα κοπής. Αυτά τα εργαλεία εργασίας προκαλούν συχνά κλωτσιές ή απώλεια ελέγχου πάνω στον γωνιακό λειαντήρα.

7. Ειδικές οδηγίες για ασφαλή λειτουργία κατά την άλεση ή την κοπή με δίσκους λείανσης

7.1. Χρησιμοποιείτε μόνο τους λειαντικούς δίσκους που παρέχονται με τον τροχό λείανσης και το προστατευτικό χιτώνιο για το λειαντικό δίσκο που χρησιμοποιείται.

7.2. Ο προφυλακτήρας πρέπει να είναι σταθερά στερεωμένος στο γωνιακό μύλο και τοποθετημένος έτσι ώστε να παρέχει μέγιστη ασφάλεια, π.χ. ο λειαντικός δίσκος δεν πρέπει να κατευθύνεται ακάλυπτα από το περιβλήμα στον χειριστή της μηχανής.

7.3. Η χρήση λειαντικών δίσκων επιτρέπεται μόνο για τους σκοπούς για τους οποίους προορίζονται. Για παράδειγμα: μην πλένετε ποτέ με την πλευρά ενός δίσκου κοπής. Οι δίσκοι κοπής έχουν σχεδιαστεί για να αφαιρούν το υλικό με την άκρη του.

7.4. Χρησιμοποιείτε πάντοτε παξιμάδια ασφάλισης τα οποία βρίσκονται σε άφογη κατάσταση και συμμορφώνονται με το μέγεθος και το σχήμα του δίσκου λείανσης που χρησιμοποιείται. Τα παξιμάδια κλειδώματος για τους δίσκους κοπής μπορεί να διαφέρουν από αυτά των δίσκων λείανσης. 7.5. Μην χρησιμοποιείτε φθαρμένους λειαντικούς δίσκους μεγαλύτερων γωνιακών λειαντικών. Οι δίσκοι για μεγαλύτερες μηχανές δεν έχουν σχεδιαστεί για περιστροφή υψηλής ταχύτητας, με την οποία οι μικρότερες μπορούν να περιστραφούν και να σπάσουν.

8. Ειδικές οδηγίες για ασφαλή λειτουργία με δίσκους κοπής.

8.1. Αποφύγετε να ασφαλίσετε τη λεπίδα ή να την τσιμπήσετε σκληρά. Μην εκτελείτε πολύ

- βαθιές περικοπές. Η υπερφόρτωση του δίσκου κοπής αυξάνει τον κίνδυνο μπλοκαρίσματος ή μπλοκαρίσματος του και, συνεπώς, της εμφάνισης κλωτσιάς ή θραύσης κατά την περιστροφή του.
- 8.2. Αποφύγετε να στέκεστε στην περιοχή μπροστά και πίσω από τον περιστρεφόμενο δίσκο κοπής. Όταν ο δίσκος κοπής βρίσκεται σε επίπεδο με το σώμα σας, σε περίπτωση κλωτσιάς, ο γωνιακός μύλος με τον περιστρεφόμενο δίσκο μπορεί να αναπηδήσει κατευθείαν σε σας και να σας βλάψει.
- 8.3. Εάν ο δίσκος κοπής έχει μπλοκαριστεί ή όταν έχει διακοπεί, απενεργοποιήστε τον γωνιακό μύλο και αφήστε τον μόνο αφού ο δίσκος έχει σταματήσει να περιστρέφεται.
- 8.4. Μην γυρίζετε ξανά τον γωνιακό μύλο αν ο δίσκος βρίσκεται στην έξοδο. Πριν από την κοπή προσεκτικά, περιμένετε να φτάσει ο δίσκος κοπής στην πλήρη ταχύτητα περιστροφής του. Διαφορετικά, ο δίσκος μπορεί να φράξει, να αναπηδήσει από το τεμάχιο εργασίας ή να προκαλέσει ελάττωση.
- 8.5. Βεβαιωθείτε ότι τα μεγάλα τμήματα είναι καλά στερεωμένα με κατάλληλο τρόπο για να μειώσετε τον κίνδυνο κλωτσιάς που προκύπτει από δίσκο κοπής σφηνοειδούς σχήματος. Κατά τη διάρκεια της κοπής, μεγάλες λεπτομέρειες μπορούν να κάμπτονται υπό τη δύναμη του βάρους τους.
- 8.6. Προσέξτε ιδιαίτερα όταν κόβετε κανάλια σε τοίχους ή σε άλλες περιοχές που μπορεί να κρύψουν εκπλήξεις. Ο δίσκος κοπής μπορεί να προκαλέσει την επαφή του μηχανήματος με σωλήνες αερίου ή νερού, γραμμές μεταφοράς ηλεκτρικής ενέργειας ή άλλα αντικείμενα.
9. Ειδικές οδηγίες για την ασφαλή λείανση λειαντικών εργασιών.
- 9.1. Μην χρησιμοποιείτε υπερβολικά μεγάλα φύλλα γυαλόχαρτου, τηρήστε τις κατευθυντήριες οδηγίες του κατασκευαστή.
- 9.2. Το λειαντικό χαρτί που εξέρχεται από το δίσκο μπορεί να προκαλέσει τραυματισμούς καθώς και να εμποδίσει και να διαρρήξει το γυαλόχαρτο ή μια ανάκρουση.
10. Ειδικές οδηγίες ασφαλούς καθαρισμού με συρματόβουρτσες.
- 10.1. Μην ξεχνάτε ότι ακόμη και σε κανονική λειτουργία, η βούρτσα πηνίου ρίχνει συρραπτικά. Μην υπερφορτώνετε το βούρτσα τραβώντας το πολύ. Οι βούρτσες σύρματος που τρέχουν από τη βούρτσα μπορούν εύκολα να εισχωρήσουν στα ρούχα και / ή στο δέρμα σας.
- 10.2. Βεβαιωθείτε ότι η συρματινή βούρτσα δεν αγγίζει την ασφάλεια.
- Οι συρματινές βούρτσες σε σχήμα δίσκου και κυπέλλου μπορούν να αυξήσουν τη διάμετρο τους λόγω της δύναμης συμπίεσης και των φυγοκεντρικών δυνάμεων.
11. Πρόσθετες οδηγίες για ασφαλή λειτουργία.
- Εργασία με γυαλιά ασφαλείας.
- 11.1. Χρησιμοποιήστε τα κατάλληλα σκεύη για να εντοπίσετε τυχόν κρυφές υποδαπέδιες σωληνώσεις ή επικοινωνήστε με την τοπική εταιρεία παροχής. Η επαφή με τα ενεργά καλώδια μπορεί να προκαλέσει πυρκαγιά και ηλεκτροπληξία. Η ζημιά σε αγωγό αερίου μπορεί να προκαλέσει έκρηξη. Η ζημιά στα δίκτυα ύδρευσης έχει ως αποτέλεσμα σοβαρή υλική ζημιά και μπορεί να προκαλέσει ηλεκτροπληξία.
- 11.2. Κατά το χειρισμό υλικών πέτρας, εργάζονται με εξωτερικό σύστημα εξαγωγής σκόνης. Η χρήση ενός συστήματος συλλογής σκόνης περιορίζει τις βλάβες που προκαλούνται από τη σκόνη στην υγεία.
- 11.3. Κατά την εργασία, κρατήστε τον γωνιακό μύλο σταθερά και με τα δύο χέρια και κρατήστε τη σταθερή θέση του σώματος. Με τα δύο χέρια, ο γωνιακός μύλος είναι ασφαλέστερος.
- 11.4. Παρέχετε τις λεπτομερείς λεπτομέρειες. Μια λεπτομέρεια που πιάνεται με κατάλληλα εξαρτήματα ή αγκύλες κλειδώνεται πιο σταθερά και σταθερά από ό, τι αν το κρατάτε με το χέρι.
- 11.5. Κρατήστε το χώρο εργασίας σας καθαρό. Τα μείγματα διαφόρων υλικών είναι ιδιαίτερα επικίνδυνα. Τα λεπτόκοκκα χυτεύματα ελαφρών μετάλλων μπορούν να αναφλεγούν ή να εκραγούν.
- 11.6. Μην χρησιμοποιείτε εξαρτήματα που δεν συνιστώνται από τον κατασκευαστή ειδικά για αυτό το ηλεκτρικό εργαλείο. Το γεγονός ότι μπορείτε να προσαρτήσετε ένα συγκεκριμένο εργαλείο ή εργαλείο στο μηχάνημα δεν εγγυάται την ασφαλή λειτουργία.
- 11.7. Μην τοποθετείτε τα χέρια σας κοντά σε περιστρεφόμενα εργαλεία εργασίας.
- 11.8. Καθαρίστε τακτικά τις οπές αερισμού του ασύρματου μηχανήματος.
- 11.9. Χρησιμοποιήστε μόνο τη συνιστώμενη μπαταρία και φορτιστή.
- 11.10. Για να καθαρίσετε το ασύρματο μηχάνημα, χρησιμοποιήστε μαλακό και στεγνό πανί. Ποτέ μην χρησιμοποιείτε διαλύτες ή αλκοόλ.

12. Λειτουργική περιγραφή και σκοπός του ασύρματου γωνιακού λειαντήρα.

Ο ασύρματος γωνιακός μύλος είναι ένα ηλεκτρικό εργαλείο που τροφοδοτείται από μια μπαταρία. Πρωτεύεται από έναν μονοφασικό κινητήρα συλλέκτη του οποίου η ροπή μεταδίδεται στον άξονα εξόδου μέσω μιας κορώνας και ενός πινιόν. Ο ασύρματος γωνιακός μύλος έχει σχεδιαστεί για την κοπή και λείανση υλικών όπως πέτρα και μέταλλο. Ο γωνιακός λειαντήρας έχει σχεδιαστεί για κοπή, τραχύ λείανση και βούρτσισμα σύρματος σε μεταλλικές και πτερίνες επιφάνειες χωρίς τη χρήση νερού. Με ειδικά αξεσουάρ λείανσης, ο γωνιακός μύλος μπορεί επίσης να χρησιμοποιηθεί για λειαντική λείανση. Τα ηλεκτρικά εργαλεία με ασύρματο, ασύρματο τροφοδοτικό είναι ιδιαίτερα κατάλληλα για εργασίες σχετικές με την εσωτερική διακόσμηση, την προσαρμογή του δωματίου και πολλά άλλα.

Όταν εργάζεστε σε μέταλλο και πέτρα, ο τροχός λείανσης πρέπει να χρησιμοποιείται μόνο όταν έχει τοποθετηθεί το προστατευτικό ασφαλείας!

Δεν επιτρέπεται η χρήση του ηλεκτρικού εργαλείου για δραστηριότητες διαφορετικές από τον προορισμό του!

13. Δεδομένα θορύβου και κραδασμών.

Οι τιμές θορύβου και κραδασμών έχουν μετρηθεί σύμφωνα με το πρότυπο EN 60745:

Επίπεδο ηχητικής πίεσης: $L_{pA} = 85,06 \text{ dB (A)}$ $K = 3 \text{ dB (A)}$

Επίπεδο ηχητικής ισχύος: $L_{wA} = 96,06 \text{ dB (A)}$ $K = 3 \text{ dB (A)}$

Επιτάχυνση δονήσεων (λαβή): $a_h = 6,151 \text{ m / s}^2$, σφάλμα $K = 1,5 \text{ m / s}^2$

Τιμή επιτάχυνσης κραδασμών / πρόσθετη λαβή /: $a_h = 4,144 \text{ m / s}^2$, σφάλμα $K = 1,5 \text{ m / s}^2$

14. Προετοιμασία για εργασία.

14.1. Χρησιμοποιήστε προστατευτικό εξοπλισμό.

14.1.1. Προστατευτική φρουρά.

Τοποθετήστε το προστατευτικό κάλυμμα του πέλματος στο γωνιακό λειαντήρα. Ρυθμίστε τη θέση του προστατευτικού καλύμματος σύμφωνα με την ειδική δραστηριότητα που εκτελείται. Τοποθετήστε το προστατευτικό κάλυμμα έτσι ώστε να προστατεύεται από σπινθήρες που δεν λειτουργούν.

14.1.2. Μια βοηθητική / πρόσθετη λαβή.

Χρησιμοποιήστε τον γωνιακό λειαντήρα μόνο με μια βοηθητική χειρολαβή τοποθετημένη. Βγάλτε τη βοηθητική λαβή ανάλογα με το πώς λειτουργεί το μηχάνημα στα αριστερά, τα επάνω ή δεξιά της κεφαλής (3 θέσεις).

14.2. Τοποθέτηση εργαλείων λείανσης.

Κατά την εργασία, οι δίσκοι λείανσης και κοπής θερμαίνονται έντονα, μην τις αγγίζετε μέχρι να κρυσώσουν.

Καθαρίστε τον άξονα και όλα τα μέρη που θα τοποθετήσετε. Κατά τη σφίξιμο και την απελευθέρωση των εργαλείων, πιέστε το κουμπί για να ασφαλίσετε τον άξονα του γωνιακού μύλου. Πατήστε το κουμπί ασφάλισης άξονα μόνο όταν είναι ακίνητο. Διαφορετικά, ο γωνιακός μύλος μπορεί να καταστραφεί.

14.3. Δίσκος για λείανση ή κοπή.

Προσέξτε τις επιτρεπόμενες διαστάσεις του τεμαχίου. Η διάμετρος των οπών πρέπει να ταιριάζει στο πόδι της κεντρικής φλάντζας. Μην χρησιμοποιείτε προσαρμογείς ή μειωτήρες. Κατά την τοποθέτηση δίσκων κοπής με διαμάντι, βεβαιωθείτε ότι το βέλος που δείχνει την κατεύθυνση περιστροφής αντιστοιχεί στην κατεύθυνση περιστροφής του γωνιακού μύλου. Για να κλειδώσετε δίσκους για λείανση ή κοπή, βιδώστε το παξιμάδι και σφίξτε το με ένα ειδικό κλειδί. Μετά την εγκατάσταση του λειαντικού δίσκου, βεβαιωθείτε ότι ο δίσκος έχει τοποθετηθεί σωστά και μπορεί να περιστρέφεται ελεύθερα πριν ενεργοποιήσετε τον γωνιακό μύλο. Βεβαιωθείτε ότι ο λειαντικός δίσκος δεν αγγίζει το προστατευτικό περιβλήμα ή άλλες λεπτομέρειες του γωνιακού λειαντήρα.

14.4. Βούρτσα ή πινέλο συρμάτων δίσκου.

Η βούρτσα ή το πινέλο συρμάτων δίσκου που χρησιμοποιείται θα πρέπει να τυλίγονται στον άξονα του γωνιακού λειαντήρα έτσι ώστε να αγγίζει τη φλάντζα του άξονα στο άκρο του σπειρώματος.

Σφίξτε τη βούρτσα ή το πινέλο του δίσκου με ένα κλειδί.

15. Σύστημα συλλογής σκόνης.

Οι σκόνες που απελευθερώνονται κατά την επεξεργασία υλικών, όπως χρώματα μολύβδου, ορισμένοι τύποι ξύλου, ορυκτά και μέταλλα μπορεί να είναι επικίνδυνα για την υγεία. Η επαφή με το δέρμα ή η εισπνοή τέτοιων σκονών μπορεί να προκαλέσει αλλεργικές αντιδράσεις ή / και ασθένειες

της αναπνευστικής οδού του χειριστή ή των ατόμων που βρίσκονται κοντά. Ορισμένες σκόνης, όπως εκείνες που εξάγονται από την επεξεργασία οξύων και δρυών, θεωρούνται καρκινογόνες, ειδικά σε συνδυασμό με χημικές ουσίες επεξεργασίας ξύλου (χρωμικά, συντηρητικά κ.λπ.). Εάν είναι δυνατόν, χρησιμοποιήστε σύστημα εξαγωγής σκόνης. Εξασφαλίστε καλό εξαερισμό στο χώρο εργασίας. Συνιστάται η χρήση μάσκας αναπνοής με φίλτρο κλάσης P2.

16. Εργαστείτε με γωνιακό μύλο.

16.1. Ενεργοποιήστε και απενεργοποιήστε.

Ο γωνιακός μύλος είναι εξοπλισμένος με διακόπτη ασφαλείας για την αποφυγή αταξίας. φά. Για να το ενεργοποιήσετε, πατήστε το on

Διακόπτης / απενεργοποίησης στην ευθεία και μετά προς τα κάτω. Για να απενεργοποιήσετε τον γωνιακό μύλο, πατήστε το διακόπτη προς τα πίσω. ο

Ο διακόπτης on/off θα επιστρέψει στην αρχική σας συσκευή. Ελέγξτε τα εργαλεία εργασίας πριν τα χρησιμοποιήσετε. Η εργασία

Το εργαλείο πρέπει να εγκατασταθεί με άψογο τρόπο και να περιστρέφεται χωρίς να αγγίζει πουθενά. Αφήστε το να περιστρέφεται χωρίς

22 www.raider.bg

ένα φορτίο για τουλάχιστον ένα λεπτό. Μην χρησιμοποιείτε κατεστραμμένα, χτυπητικά ή δονούμενα εργαλεία εργασίας. Κατεστραμμένο έργο

τα εργαλεία μπορεί να καταστραφούν και να προκαλέσουν σοβαρούς τραυματισμούς.

Πριν ο δίσκος αγγίξει την περιοχή εργασίας, το μηχάνημα πρέπει να λειτουργεί με τη μέγιστη ταχύτητα.

Να είστε προσεκτικοί όταν κόβετε κανάλια σε φέροντες τοίχους. Πριν ξεκινήσετε την εργασία, συμβουλευτείτε το κτίριο

μηχανικός, αρχιτέκτονας ή υπεύθυνος εργοταξίου.

Κλειδώστε κατάλληλα τα επεξεργασμένα μέρη.

Μην υπερφορτώνετε τον γωνιακό μύλο στο βαθμό που η περιστροφή του σταματά.

16.2. Αντικατάσταση των δίσκων λείανσης.

Χρησιμοποιήστε ένα κλειδί πιρουιού για να αλλάξετε τους δίσκους.

Προειδοποίηση:

Απλή εναλλαγή δίσκων ασφάλισης άξονα:

Σπρώξτε την ασφάλιση του άξονα και αφήστε τον τροχό λείανσης να ασφαλίσει στη θέση του.

Ανοίξτε το παξιμάδι της φλάντζας με το πιρουίνι

κλειδί. Αντικαταστήστε τους δίσκους λείανσης ή κοπής και σφίξτε το παξιμάδι της φλάντζας με το κλειδί του πιρουιού.

Σπρώξτε την ασφάλιση του άξονα μόνο όταν ο ηλεκτροκινητήρας και ο άξονας είναι ακίνητοι! Πρέπει να κρατήσετε

το κλειδί του άξονα πατημένο κατά την αλλαγή του δίσκου!

Κατά τη διάρκεια της εργασίας, οι δίσκοι λείανσης και κοπής θερμαίνονται πολύ, μην τους αγγίζετε μέχρι να τους αγγίξετε

ψύχεται.

16.3. Τραχιά λείανση.

Ποτέ μην χρησιμοποιείτε τραχείς δίσκους λείανσης.

Όταν εργάζεστε σε κλίση από 30 ° έως 40 ° κατά τη λείανση, θα επιτύχετε τα καλύτερα αποτελέσματα. Κίνηση

ο γωνιακός μύλος με μέτρια πίεση μπρος-πίσω. Το κατεργασμένο μέρος δεν θα υπερθερμανθεί, είναι

η επιφάνεια θα αλλάξει το χρώμα της και δεν θα σχηματιστούν βαθιά αυλάκια.

16.4. Τρίψιμο με φυλλωτό δίσκο με γυαλόχαρτο.

Μπορείτε επίσης να εργαστείτε σε λυγισμένες επιφάνειες με δίσκο λείανσης.

16.5. Κοπή μετάλλου.

Όταν κόβετε, δουλέψτε με μέτρια, προσαρμοσμένη τροφοδοσία. Μην πιέζετε τον δίσκο κοπής, μην τον σφηνώνετε ή

περιστρέψτε το μαζί του. Όταν απενεργοποιείτε τον γωνιακό μύλο, μην πιέζετε τον δίσκο. Κατά την

κοπή προφίλ και

σωλήνες με ορθογώνια διατομή, είναι καλύτερο να ξεκινήσετε την κοπή από τη μικρότερη διατομή.

16.6. Κοπή υλικών από πέτρα.

Είναι δυνατή η χρήση του γωνιακού μύλου μόνο για στεγνή κοπή και στεγνή λείανση.

Όταν κόβετε πέτρινα υλικά, είναι καλύτερο να χρησιμοποιείτε δίσκο κοπής με διαμάντια.

Χρησιμοποιήστε μόνο τον γωνιακό μύλο

με σύστημα συλλογής σκόνης και χειριζέστε μάσκα σκόνης. Όταν κόβετε ιδιαίτερα σκληρά υλικά, όπως σκυρόδεμα με ψηλό χαλίκι, ο δίσκος κοπής διαμαντιών μπορεί να υπερθερμανθεί και να καταστραφεί. Αυτό

είναι η ένδειξη ενός αστραφτερού στεφανιού πάνω του. Σε αυτή την περίπτωση, κόψτε το κόψιμο και περιμένετε τον δίσκο με διαμάντια

για να κρυώσει, αφήνοντάς το να περιστρέφεται για κάποιο χρόνο αδράνειας στη μέγιστη ταχύτητα.

Σημαντικά μειωμένη ταχύτητα κοπής

και η εμφάνιση ενός αστραφτερού στεφανιού είναι ενδείξεις ενός «θαμπού» δίσκου κοπής με διαμάντια. Μπορείτε

«Τονίζουμε» με ένα κοντό κόψιμο σε λειαντικό υλικό, π.χ. πυριτικό τούβλο.

17. Συντήρηση και σέρβις.

17.1. Συντήρηση και καθαρισμός.

Για να λειτουργεί καλά και με ασφάλεια, διατηρείτε καθαρό τον γωνιακό μύλο και τα ανοίγματα εξαερισμού. Κάνετε περιοδικά

διαλείμματα στη δουλειά. Αποθηκεύστε και χειριστείτε τα αξεσουάρ προσεκτικά.

Σκουπίστε το μηχάνημα με ένα καθαρό πανί ή φυσήστε το με πεπιεσμένο αέρα χαμηλής πίεσης.

Καθαρίστε το τακτικά

με ένα υγρό πανί και λίγο μαλακό απορρυπαντικό. Μη χρησιμοποιείτε απορρυπαντικά ή διαλύτες.

17.2. Ο μύλος μπαταρίας είναι εξοπλισμένος με κινητήρα.

17.3. Εάν παρουσιαστεί μη φυσιολογικός θόρυβος στον γωνιακό μύλο, σταματήστε αμέσως να εργάζεστε και επικοινωνήστε με το δικό σας μη συλλάβετε το κέντρο εξυπηρέτησης RAIDER.

18. Προστασία του περιβάλλοντος.

18.1 Για την προστασία του περιβάλλοντος, το ηλεκτρικό εργαλείο και η συσκευασία πρέπει να υποβάλλονται σε κατάλληλη επεξεργασία για την επαναχρησιμοποίηση των πρώτων υλών που περιέχονται σε αυτά. Μην πετάτε τα ηλεκτρικά εργαλεία στο σπίτι

απόβλητα! Σύμφωνα με την Οδηγία της Ευρωπαϊκής Ένωσης 2012/19 / EC για τις ηλεκτρικές και ηλεκτρονικές συσκευές στο τέλος του κύκλου ζωής τους και την επικύρωση και ως εθνική νομοθεσία, τα ηλεκτρικά εργαλεία που δεν μπορούν πλέον να χρησιμοποιηθούν πρέπει να συλλέγονται χωριστά και να υποβάλλονται σε κατάλληλη επεξεργασία για την ανάκτηση των περιεχομένων πρώτων υλών.



SPARE PARTS LIST

NO.	Description	Materials	Quantity
1	Lower platen	45	1
2	Grinding wheel disc (125mm)		1
3	Upper platen	45	1
4	Grinding wheel cover	Q235A	1
5	Output shaft	40Cr	1
6	Semicircular key 9*3.7*3		1
7	Retaining rings for shafts 10		1
8	Deep groove oil bearing	6000-2RS	1
9	large bevel gear	40Cr	1
10	Needle roller bearings	HK0808	1
11	lock pin	45	1
12	Lock pin spring	65Mn	1
13	lock button	PA6-GF30	1
14	Right head shell	PA6-GF30	1
15	Cross pan head self-tapping screws	ST3.5*14 black, head ϕ 5.6	11
16	Right housing + rubber coating	PA6-GF30/TPE	1
17	Bushing	Copper-based powder metallurgy	1
18	Wire retaining ring 7		1
19	small bevel gear	40Cr	1
20	Deep groove ball bearing	628-2Z	1
21	transmission shaft	40Cr	1
22	Blade components	PA6-GF30	1
23	Phillips countersunk head screws	M5*8 galvanized	2
24	Motor fixing plate	Q235A	1
25	887 motor		1
26	Forward and reverse dial button	PA6-GF30	1
27	switch button	PA6-GF30	1
28	Key spring	65Mn	2
29	Micro Switch		1
32	Hexagonal nut M8		2
33	Rubber bulkhead	Nitrile rubber	2
34	left head shell	PA6-GF30	1
35	Left housing + rubber coating	PA6-GF30/TPE	1
36	125 cutting disc		1
37	Auxiliary handle (with external hexagonal bolt M8X20, white zinc plated)	PA6-GF30	1
38	Wrench (white zinc plated)	Q235-A	1

EXPLODED VIEW

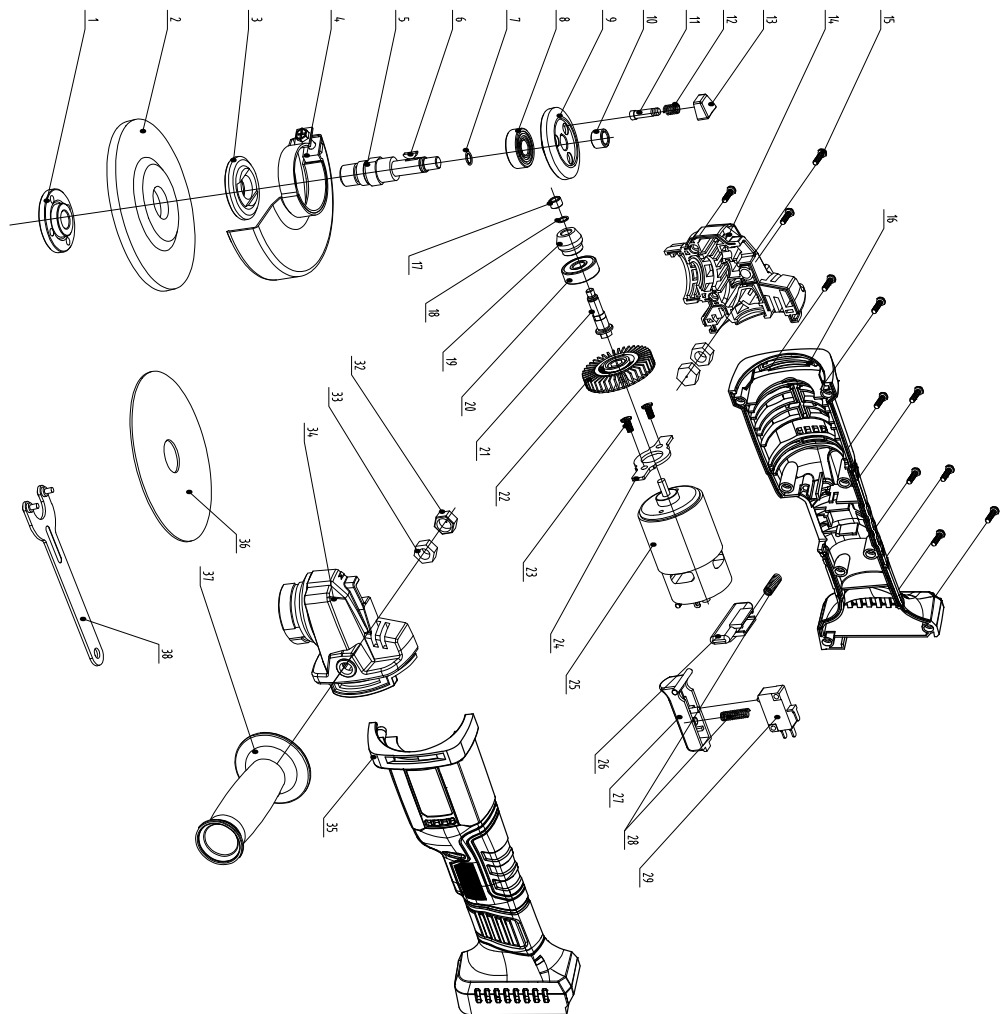

DECLARATION OF CONFORMITY

Cordless angle grinder RAIDER RDP-YAG20



Euromaster Import Export Ltd. Address: Sofia 1231, Bulgaria, 246 Lomsko shausse Blvd.

(BG) Декларираме на собствена отговорност, че този продукт е в съответствие със следните стандарти и разпоредби:

(GB) We declare under our sole responsibility that this product is in conformity and accordance with the following standards and regulations:

(D) Der Hersteller erklärt eigenverantwortlich, dass dieses Produkt den folgenden Standards und Vorschriften entspricht:

(NL) Wij verklaren onder onze volledige verantwoordelijkheid dat dit product voldoet aan, en in overeenstemming is met, de volgende standaarden en reguleringen:

(F) Nous déclarons sous notre seule responsabilité que ce produit est conforme aux standards et directives suivants:

(E) Declaramos bajo nuestra exclusiva responsabilidad que este producto cumple con las siguientes normas y estándares de funcionamiento:

(P) Declaramos por nossa total responsabilidade que este produto está em conformidade e cumpre as normas e regulamentações que se seguem:

(I) Dichiariamo, sotto la nostra responsabilità, che questo prodotto è conforme alle normative e ai regolamenti seguenti:

(S) Vi garanterar på eget ansvar att denna produkt uppfyller och följer följande standarder och bestämmelser:

(FIN) Vakuutamme yksinomaan omalla vastuullamme, että tämä tuote täyttää seuraavat standardit ja säädökset:

(N) Vi erklærer under vårt eget ansvar at dette produktet er i samsvar med følgende standarder og regler:

(DK) Vi erklærer under eget ansvar, at dette produkt er i overensstemmelse med følgende standarder og bestemmelser:

(H) Felelősségünk teljes tudatában kijelentjük, hogy ez a termék teljes mértékben megfelel az alábbi szabványoknak és előírásoknak:

(CZ) Na naší vlastní zodpovednosť prohlašujeme, že je tento výrobek v souladu s následujícími standardy a normami:

(SK) Vyhlasujeme na našu výhradnú zodpovednosť, že tento výrobok je v zhode a súlade s nasledujúcimi normami a predpismi: (SLO) S polno odgovornostjo izjavljamo, da je ta izdelek v skladu in da odgovarja naslednjim standardom ter predpisom:

(PL) Deklarujemy na własną odpowiedzialność, że ten produkt spełnia wymogi zawarte w następujących normach i przepisach:

(LT) Prisiimdami visa atsakomybe deklaruojame, kad šis gaminyjs atitinka žemiau paminetus standartus arba nuostatus:

(LV) Apgalvojam ar visu atbildību, ka šis produkts ir saskaņā un atbilst sekojošiem standartiem un nolikumiem:

(EST) Deklareerime meie ainuvastutusel, et see toode on vastavuses ja kooskõlas järgmiste standardite ja määrustega:

(RO) Declărim prin aceasta cu răspunderea deplină că produsul acesta este în conformitate cu următoarele standarde sau directive:

(HR) Izjavljujemo pod vlastitom odgovornošću da je strojem ukladan sa slijedesim standardima ili standardiziranim dokumentima i u skladu sa odredbama:

(RUS) Под свою ответственность заявляем, что данное изделие соответствует следующим стандартам и нормам:

(UA) На свою власну відповідальність заявляємо, що дане обладнання відповідає наступним стандартам і нормативам:

(GR) Δηλώνουμε υπεύθυνα ότι το προϊόν αυτό συμφώνει και τηρεί τους παρακάτω κανονισμούς και πρότυπα:

(MK) Ние под наша лична одговорност дека овој производ е во согласност со следните стандарти и регулативи:

IEC 60745-1:2006

EN 60745-2-3: 2011 + A2: 2013 + A11: 2014 + A12: 2014 + A13: 2015

EN IEC 55014-1:2021

EN IEC 55014-2:2021

2006/42/EC;2014/30/EU,2014/35/EU



Place&Date of Issue:
Sofia, Bulgaria
21.06.2024

Brand Manager:
Krasimir Petkov



EC DECLARATION OF CONFORMITY

Euromaster Import Export Ltd.

Address: Sofia 1231, Bulgaria, 246 Lomsko shausse Blvd.

Product: Cordless angle grinder

Brand: RAIDER

Type Designation: RDP-YAG20

is designed and manufactured in conformity with following Directives:

2006/42/EO of the European Parliament and the Council dated 17-th May 2006 on machinery;

2014/30/EU of the European parliament and of the council of 26 February 2014 on the harmonisation of the laws of the Member States relating to electromagnetic compatibility.

2014/35/EU of the European Parliament and of the Council of 26 February 2014 on the harmonization of the laws of the Member States relating to the making available on the market of electrical equipment designed for use within certain voltage limits

The product fulfils the essential requirements of the following standards:

IIEC 60745-1:2006

EN 60745-2-3: 2011 + A2: 2013 + A11: 2014 + A12: 2014 + A13: 2015

EN IEC 55014-1:2021

EN IEC 55014-2:2021



Place&Date of Issue:

Sofia, Bulgaria

21.06.2024

Brand Manager:

Krasimir Petkov



ЕО ДЕКЛАРАЦИЯ ЗА СЪОТВЕТСТВИЕ

Евромастер Импорт Експорт ООД
Адрес: София 1231, България, "Ломско шосе" 246.

Продукт: Акумулаторен ъглошлиф
Запазена марка: RAIDER
Модел: RDP-YAG20

е проектиран и произведен в съответствие със следните директиви:

2006/42/ЕО на Европейския парламент и на Съвета от 17 май 2006 година относно машините;

2014/30/ЕС на Европейския парламент и на съвета от 26 февруари 2014 година за хармонизиране на законодателствата на държавите членки относно електромагнитната съвместимост

2014/35/ЕС на Европейския Парламент и на Съвета от 26 февруари 2014 година за хармонизиране на законодателствата на държавите членки за предоставяне на пазара на електрически съоръжения, предназначени за използване в определени граници на напрежението

и отговаря на изискванията на следните стандарти:

IEC 60745-1:2006

EN 60745-2-3: 2011 + A2: 2013 + A11: 2014 + A12: 2014 + A13: 2015

EN IEC 55014-1:2021

EN IEC 55014-2:2021

„ЕВРОМАСТЕР
ИМПОРТ - ЕКСПОРТ“
ООД

Място и дата на издаване:

София, България

21.06.2024 г.

Бранд мениджър:

Красимир Петков



DECLARAȚIE DE CONFORMITATE

Euromaster Import Export Ltd.

Adresa: Sofia 1231, Bulgaria, 246 Lomsko shausse Blvd.

Produs: Polizor unghiular

Trademark: RAIDER

Model: RDP-YAG20

este proiectat și fabricat în conformitate cu următoarele Directivelor:

Directiva 2006/42/CE a Parlamentului European și a Consiliului din 17 mai 2006 privind echipamentele tehnice;

Directiva 2014/30/EU

Directiva 2014/35/UE a parlamentului european și a consiliului din 26 februarie 2014 privind armonizarea legislației statelor membre referitoare la punerea la dispoziție pe piață a echipamentelor electrice destinate utilizării în cadrul unor anumite limite de tensiune

este în conformitate cu următoarele standarde:

IIEC 60745-1:2006

EN 60745-2-3: 2011 + A2: 2013 + A11: 2014 + A12: 2014 + A13: 2015

EN IEC 55014-1:2021

EN IEC 55014-2:2021



Locul și Data apariției:

Sofia, Bulgaria

21.06.2024

Brand Manager:

Krasimir Petkov



IZJAVA O USTREZNOSTI

Euromaster Import Export Ltd.

Naslov: Sofia 1231, Bolgarija, 246 Lomsko shausse Blvd.

Izjavlja, da izdelek: Kotni brusilnik

Blagovna znamka. "RAIDER"

Poimenovanje tipa: RDP-YAG20

Skonstruiran in izdelan v skladu z naslednjimi direktivami:

Smernica Európskeho parlamentu a Rady 2006/42/ES zo 17. mája 2006 o strojových zariadeniach;

Directiva 2014/30/EU

Directiva 2014/35/UE

Izdelek izpolnjuje potrebne zahteve naslednjih standardov:

IIEC 60745-1:2006

EN 60745-2-3: 2011 + A2: 2013 + A11: 2014 + A12: 2014 + A13: 2015

EN IEC 55014-1:2021

EN IEC 55014-2:2021



Kraj in datum izdaje:

Sofija, Bolgarija

21.06.2024

Produktni vodja:

Krasimir Petkov

RAIDER®**ГАРАНЦИОННА КАРТА**

МОДЕЛ

СЕРИЕН №

СРОК

(за подробности виж гаранционните условия)

№, дата на фактура / касов бон.....

ДАНИИ ЗА КУПУВАЧА

ИМЕ/ФИРМА

(попълва се от служителя)

АДРЕС.....

(попълва се от служителя)

ПОДПИС НА КУПУВАЧА.....

*(запознат съм с гаранционните условия и правилата за експлоатация, изделието е в техническа изправност и окомплектовка)***ДАНИИ ЗА ПРОДАВАЧА**

ИМЕ/ФИРМА

(попълва се от служителя)

АДРЕС

(попълва се от служителя)

ДАТА/ПЕЧАТ

СЕРВИЗЕН ПРОТОКОЛ

Применен протокол	Дата на приемане	Описание на дефекта	Дата на предаване	Подпис

Централен сервиз: София, бул: "Ломско шосе" 246, тел.: 0700 44 155 (безплатен за цялата страна)

e-mail: info@euromasterbg.com

ГАРАНЦИОННИ УСЛОВИЯ ЗА МАШИНИ

Машините и аксесоарите „RAIDER“ са конструирани и произведени съгласно действащите в Република България нормативни документи и стандарти за съответствие с всички изисквания за безопасност.

СЪДЪРЖАНИЕ И ОБХВАТ НА ТЪРГОВСКАТА ГАРАНЦИЯ:

Търговската гаранция, която „Евромастер Импорт-Експорт“ ООД дава за територията на Република България е както следва:

- 36 месеца за всички електроинструменти и бензинови машини от сериите: Raider Industrial, Raider Pro;
 - 36 месеца за физически лица за електроинструменти от сериите: Raider Power Tools, Raider Garden Tools;
 - 12 месеца за юридически лица за електроинструменти от сериите: Raider Power Tools, Raider Garden Tools;
 - 24 месеца за физически лица за инструменти от серията Raider Pneumatic;
 - 12 месеца за юридически лица за инструменти от серията Raider Pneumatic;
 - 24 месеца за физически лица за всички бензинови машини от сериите: Raider Power Tools и Raider Garden tools
 - 12 месеца за юридически лица за всички бензинови машини от сериите: Raider Power Tools и Raider Garden tools
 - 24 месеца за физически лица за всички крикове, ръчни машини, газози и дизелови калорифери от серията Raider Power Tools;
 - 12 месеца за юридически лица за всички крикове, ръчни машини, газози и дизелови калорифери от серията Raider Power Tools
- Търговската гаранция е валидна при предоставяне на гаранционна карта попълнена правилно в момента на закупуване на машината и фискален касов бон или фактура. Гаранционната карта трябва да съдържа модел, сериен номер, име подпис и печат на търговеца продал машината, подпис от страна на клиента, че е запознат с гаранционните условия и датата на покупката. Непопълнени или подправени гаранционни карти са невалидни. Машините трябва да се използват само по предназначение и в съответствие с инструкцията за употреба. За да се гарантира безопасната работа е необходимо клиента да се запознае добре с инструкциите за употреба на машината, правилата за безопасност при работа с нея и конкретното и предназначение.
- Машината изисква периодично почистване и подходяща поддръжка.

ГАРАНЦИЯТА НЕ ПОКРИВА:

- износване на цветното покритие на машината;
- части и консумативи, които подлежат на износване, причинено от ползването като например: грес и масло, четки, водачи, опорни ролици, тампони, гумени маншони, задвижващи ремъци, спиралки, гъвкав вал с жило, лагери, семеринги, бутало с ударник на такеи и др.;
- допълнителни аксесоари и консумативи като: ръкохватки, струйник, кутии, свредла, дискове за рязане, секачи, ножове, вериги, шукурки, ограничителни, полир-шайби, патронници (захвати и държачи на режещия инструмент), макарата за корда и самата корда за косачки и др.;
- ръчен стартерен механизъм и запалителна свещ;
- настройка на режима на работа;
- стопяеми електрически предпазители и крушки;
- механични повреди на корпуса и всички външни елементи на изделието, включително декоративни;
- предпазители за очи, предпазители за режещи инструменти, гумирани плочи, закопчалки, линеали и др.;
- захванващ кабел и щепсел;
- цялостните повреди на инструментите, причинени от природ-

ни бедствия, като пожари, наводнения, земетресения и др.;

ОТПАДАНЕ НА ГАРАНЦИЯТА:

Фирма „Евромастер И/Е“ ООД не е отговорна за повреди причинени от трети лица, като „Електроснабдителни дружества“, повреди от външен характер, като токови удари, нестандартни захванващи напрежения и има правото да откаже гаранционно обслужване при:

- несъответстващ (или непълнен) сериен номер на изделието с този попълнен на гаранционната карта;
- различен или липсващ индентификационен етикет на машината;
- повреди възникнали при транспорт, неправилно съхранение и монтаж на машината;
- направен опит за неотORIZИРАНА сервизна намеса в неупълномощена сервизна база;
- повреди, които са причинени в следствие на неправилна употреба (неспазване инструкцията за експлоатация) на машината от страна на клиента или трети лица;
- повреди причинени в резултат на използването на машината в друга среда освен препоръчаната от производителя (влажност, температура, вентилация, напрежение, запрашеност и др.);
- повреди, причинени от попадане на външни тела в машината;
- повреди, причинени в следствие на небрежно боравене с машината;
- повреди причинени от работа без въздушен филтър или силно замърсен такъв;
- при неправилно съотношение на бензин/двукатово масло, водещо до блокиране на двигателя
- повреда в следствие неправилно поставен или незаточен режещ инструмент;
- повреда на редукторната кутия (предавката), причинена от недостатъчно добро смазване (с грес) на същата или механичен удар по задвижващата ос.
- повреда на ротор или статор, изразяваща се в слепване между тях, следствие на стояване на изолациите, причинено от продължително претоварване;
- повреда на ротор или статор причинена от претоварване или нарушена вентилация, изразяваща се в промяна на цвета на колектора или намотките;
- натрупан нагар или запушен ауспук – резултат от предозиране на количеството масло в двукатовата смес.
- липса на масло за режещата верига или незаточена (изхабена) верига;
- запушена горивна система;
- липсват защитни дискове, опорни плотове или други компоненти които са част от конструкцията на инструмента и са предназначени за осигуряването на безопасната му и правилна експлоатация;
- захванващият кабел на инструмента е удължаван или подменян от клиента;
- повредата е причинена от претоварване или липса на вентилация, недостатъчно или неправилно смазване на движещите се компоненти на изделието;
- износване или блокирани лагери поради претоварване, продължителна работа или прах;
- разбит лагерно гнездо от блокиран лагер или разбита втулка;
- разбито шпонокво или резбово съединение;
- повреда в ел.кутия или електронно управление причинена от прах или счулване;
- повредена редукторна кутия (глава) причинено от застопоряващия механизъм;
- поява на необичайна хлабина между бутало и цилиндър в резултат на претоварване, продължителна работа или прах;
- затягане между бутало и цилиндър в резултат на претоварване, продължителна работа или прах;

- повредено центробежно колело и спирачка (променен цвят)
- дължи се на работа с блокирана спирачка;
- сълзвания по корпуса, причинени от неправилен монтаж на свързващи тръби, фитинги и подобни;
- липса на компоненти които са част от конструкцията на инструмента и са предназначени за осигуряването на безопасната му и правилна експлоатация;
- на всички водни помпи (без потопяемите) и хидрофори трябва да бъде монтиран възвратен клапан на входящия отвор. При хидрофорите периодично се проверява налягането на металния контейнер(налягането трябва да бъде в границите 1.5 – 2 bar).

ВНИМАНИЕ! Хидрофорите Raider с механичен пресостат не изключват автоматично при липса на вода!

- повреда причинена от работа „на сухо“ без вода, която се изразява в деформация на уплътненията и компонентите на помпената част.
- повреди причинени от замръзване и прекомерно прегряване;
- Срокът за отремонтване на приети в сервиза машини е в рамките на един месец.

Сервизите не носят отговорност за машини, не потърсени от собствениците им един месец след законния срок за ремонт!

Търговската гаранция за батерии и зарядни устройства, която "Евромастер Импорт-Експорт" ООД дава за територията на Република България, е както следва:

- 18 месеца за батерията и зарядното устройство от сериите: Raider Industrial, Raider Pro;
- 12 месеца за батерията и зарядното устройство от сериите: Raider Power Tools, Raider Garden Tools;

Гаранционният срок започва да тече от датата на закупуване. Гаранцията покрива всички дефекти, възникнали при правилно ползване на батерията и зарядното устройство, съобразно инструкцията за употреба. "Евромастер Импорт-Експорт" ООД осигурява гаранция, приложена при изборените по-долу условия, чрез безплатно отстраняване на дефекти на продукта, за които в рамките на гаранционния срок може да се докаже, че се дължат на дефекти в материала или при производството.

Търговската гаранция е валидна при предоставяне на гаранционната карта на машината, попълнена правилно в момента на закупуване на продукта и фискален касов бон или фактура. Гаранционната карта трябва да съдържа модел и сериен номер на акумулаторната машина, окомплектована с батерия и зарядно устройство, име, подпис и печат на търговеца продава комплекта акумулаторен електроинструмент, подпис от страна на клиента, че е запознат с гаранционните условия и датата на покупката.

Гаранцията не покрива:

- износване на цветното покритие на батерията и зарядното устройство;
- повреди възникнали при транспорт, механични повреди /на корпуса и всички външни елементи на батерията и зарядното, включително декоративни/, при други външни въздействия и природни бедствия като пожари, наводнения, земетресения;
- дефекти от амортизация, нормално износване и изхабяване;
- Гаранцията за батерията и зарядното устройство отпада в случаите на:
 - несъответстващ (или непопълнен) сериен номер на комплекта акумулаторен електроинструмент с този попълнен на гаранционната карта;
 - нарушаване на целостта, изтриване или липса на етикета на

производителя върху батерията и зарядното устройство;

- всички случаи на повреди, причинени от неправилна употреба (неспазване инструкцията за експлоатация), изпускане, удар, заливане с течности, небрежно боравене, и в случаи, че всички клетки в батерията са изтощени под критичния минимум;
 - зареждане с неоригинални зарядни устройства, захранващият кабел на зарядното устройство е удължаван или подменян от клиента, или други външни въздействия в противоречие с изискванията на производителя;
 - когато е правен опит за ремонт, монтаж, демонтаж, модификация от потребителя или промени от неупълномощени лица или фирми;
 - при използване на батерията и зарядното устройство не по предназначение;
 - повреди причинени в резултат на използването и съхранението на батерията и/или зарядното в друга среда освен препоръчаната от производителя (влажност, температура, вентилация, напрежение, запращаност и др.);
 - при токови удари, гръмотевици, наводнения, пожари, други външни въздействия;
 - при работа с нестандартна захранваща мрежа и с други неподходящи или нестандартни устройства;
- Срокът за отремонтване на приети в сервиза батерии и зарядни устройства е в рамките на срока за ремонт- един месец, след който сервизите не носят отговорност в случай, че не са потърсени.

Законовата гаранция е съгласно изискванията на ЗЗП и Закон за предоставяне на цифрово съдържание и цифрови услуги и за продажба на стоки. При несъответствие на стоките потребителят има правни средства за защита срещу продавача, които не са свързани с разходи за него, като търговската гаранция не засяга тези средства за защита на потребителя; Независимо от търговската гаранция продавачът отговаря за липсата на съответствие на потребителската стока с договора за продажба съгласно гаранцията по чл. 33 – 38 (Закон за предоставяне на цифрово съдържание и цифрови услуги и за продажба на стоки).

Чл. 33. (1) Когато стоките не отговарят на индивидуалните изисквания за съответствие с договора, на обективните изисквания за съответствие и на изискванията за монтиране или инсталиране на стоките, потребителят има право:

1. да предяви рекламация, като поиска от продавача да приведе стоката в съответствие;
 2. да получи пропорционално намаляване на цената;
 3. да развали договора.
- (2) В случаите по ал. 1, т. 1 потребителят може да избере между ремонт или замяна на стоката, освен ако това се окаже невъзможно или би довело до непропорционално големи разходи за продавача, като се вземат предвид всички обстоятелства към конкретния случай, включително:
1. стойността, която би имала стоката, ако нямаше липса на съответствие;
 2. значимостта на несъответствието, и
 3. възможността да бъде предоставено другото средство за защита на потребителя без значително неудобство за потребителя.
- (3) Продавачът може да откаже да приведе стоката в съответствие, ако ремонтът и замяната са невъзможни или ако биха довели до непропорционално големи разходи за него, като се вземат предвид всички обстоятелства, включително тези по ал. 2, т. 1 и 2.

(4) Потребителят има право на пропорционално намаляване на цената или да развали договора за продажба в следните случаи:

1. продавачът не е извършил ремонт или замяна на стоката съгласно чл. 34, ал. 1 и 2 или, когато е приложимо, не е извършил ремонт или замяна съгласно чл. 34, ал. 3 и ал. 4 или продавачът е отказал да приведе стоката в съответствие съгласно ал. 3;

2. появи се несъответствие въпреки предприетите от продавача действия за привеждане на стоката в съответствие; при несъответствие на стоки с дълготрайна употреба и на стоки, съдържащи цифрови елементи, продавачът има право да направи втори опит за привеждане на стоката в съответствие в рамките на срока на гаранцията по чл. 31;

3. несъответствието е толкова сериозно, че оправдава незабавно намаляване на цената или разваляне на договора за продажба, или

4. продавачът е заявил или от обстоятелствата е ясно, че продавачът няма да приведе стоката в съответствие в разумен срок или без значително неудобство за потребителя.

(5) Потребителят няма право да развали договора, ако несъответствието е незначително. Тежестта на доказване за това дали несъответствието е незначително се носи от продавача.

(6) Потребителят има право да откаже плащането на оставаща част от цената или на част от цената, докато продавачът не изпълни своите задължения за привеждане на стоката в съответствие.

Чл. 34. (1) Ремонтът или замяната на стоките се извършва безплатно в рамките на разумен срок, считано от уведомяването на продавача от потребителя за несъответствието и без значително неудобство за потребителя, като се вземат предвид естеството на стоките и целта, за която са били необходими на потребителя.

(2) За стоки, различни от стоките, съдържащи цифрови елементи, ремонтът или замяната на стоките се извършва безплатно в рамките на един месец, считано от уведомяването на продавача от потребителя за несъответствието и без значително неудобство за потребителя, като се вземат предвид естеството на стоките и целта, за която са били необходими на потребителя.

(3) Когато несъответствието се отстранява чрез ремонт или замяна на стоките, потребителят предоставя стоките на разположение на продавача. При замяна на стоките продавачът взема заменените стоки обратно от потребителя за своя сметка.

(4) Когато извършването на ремонт изисква демонтирането на стоките, които са били инсталирани съобразно тяхното естество и цел, преди да се появи несъответствието, или когато тези стоки трябва да бъдат заменени, задължението на продавача да ремонтира или да замени стоките включва демонтирането на стоките, които не съответстват, и инсталирането на заместените стоки или на ремонтiranите стоки, или поемане на разходите за демонтиране и инсталиране на стоките.

(5) Потребителят не дължи заплащане за обичайната употреба на заменените стоки за времето преди тяхната замяна.

Чл. 35. Намаляването на цената е пропорционално на разликата между стойността на получените от потребителя стоки и стойността, която биха имали стоките, ако нямаше липса на съответствие.

Чл. 36. (1) Потребителят упражнява правото си да развали договора чрез заявление до продавача, с което го уведомява за решението си да развали договора за продажба.

(2) Когато несъответствието се отнася само за някои от стоките, доставени съгласно договора за продажба, и е налице основание за разваляне на договора съгласно чл. 33, потребителят има право да развали договора за продажба само по отношение на тези стоки, които не съответстват, както и по

отношение на всички други стоки, които е придобил заедно със стоките, които не съответстват, ако не може разумно да се очаква, че потребителят ще се съгласи да запази само стоките, които съответстват.

(3) Когато потребителят развали договора за продажба изцяло или частично само по отношение на някои от доставените съгласно договора за продажба стоки, потребителят връща тези стоки на продавача без неоправдано забавяне и не по-късно от 14 дни, считано от датата, на която потребителят е уведомил продавача за решението си да развали договора за продажба. Крайният срок се смята за спазен, ако потребителят е върнал или изпратил стоките обратно на продавача преди изтичането на 14-дневния срок. Всички разходи за връщане на стоките, в т.ч. експедиране на стоките, са за сметка на продавача.

(4) Продавачът възстановява на потребителя заплатената цена за стоките след тяхното получаване или при представяне на доказателство от потребителя за тяхното изпращане на продавача. Продавачът е длъжен да възстанови получените суми, като използва същото платечно средство, използвано от потребителя при първоначалната трансакция, освен ако потребителят е изразил изрично съгласие за използване на друго платечно средство и при условие че това не е свързано с разходи за потребителя.

Чл. 37. (1) Потребителят може да упражни правата си по този раздел, както следва:

1. за стоки, различни от стоки, съдържащи цифрови елементи, в срок до две години, считано от доставянето на стоката;

2. за стоки, съдържащи цифрови елементи, когато договорът за продажба предвижда еднократно предоставяне на цифрово съдържание или цифрова услуга, независимо от това дали несъответствието се дължи на физическите или цифровите елементи на стоката, в срок до две години, считано от доставянето на стоката и предоставянето на цифровото съдържание или цифровата услуга или в рамките на периода от време, посочен в чл. 31, ал. 1 и 2, без да се възпрепятства прилагането на чл. 28, ал. 3, т. 1;

3. за стоки, съдържащи цифрови елементи, когато договорът за продажба предвижда непрекъснато предоставяне на цифрово съдържание или цифрова услуга за определен период от време, независимо от това дали несъответствието се дължи на физическите или цифровите елементи на стоката, в срок до две години, считано от доставянето на стоката и от започването на непрекъснато предоставяне на цифровото съдържание или цифровата услуга;

4. за стоки, съдържащи цифрови елементи, когато договорът за продажба предвижда непрекъснато предоставяне на цифрово съдържание или цифрова услуга за период, по-дълъг от две години, и несъответствието се дължи на цифровите елементи на стоката, потребителят може да упражни правата си по този раздел в рамките на срока на действие на договора.

(2) Срокът по ал. 1 спира да тече през времето, необходимо за извършване на ремонт или замяна на стоката.

(3) Упражняването на правото на потребителя по ал. 1 не е обвързано с други срокове за предявяване на иск, различни от тези по ал. 1.

Чл. 38. Продавачът, който отговаря за несъответствие на стоките, дължащо се на действие или бездействие, включително на пропуск да се предоставят актуализации на стоки, съдържащи цифрови елементи, от страна на лице на предходен етап от веригата от търговски сделки, има право на иск за обезщетение за претърпени вреди срещу лицето или лицата, които са причинили несъответствието.

Garantia presupune repararea gratuita a defectelor datorate producatorului, in cadrul termenului de garantie

1. Vanzatorul care comercializeaza produsul are obligatia sa faca demonstratia de functionare a produsului si sa explice consumatorului modul de utilizare al acestuia, in cazul in care consumatorul solicita acest lucru.

2. Produsul defect va fi receptionat de catre unitatea de service de care apartine care va efectua diagnosticarea defectului.

3. Unitatea service are obligatia de a efectua diagnosticarea, expertizarea si depararea, in perioada de garantie, gratuit, in cel mult 15 zile de la data inregistrarii reclamatiei consumatorului. In cazul in care produsul nu poate fi reparat, el va fi inlocuit imediat dupa ce se constata imposibilitatea folosirii acestuia, cu un produs similar, acordandu-se un nou termen de garantie care va curge de la data preschimbării produsului sau i se va restitui beneficiarului contravaloarea produsului. Agentul economic are aceleasi obligatii pentru produsul inlocuit ca si pentru produsul vandut initial.

4. Durata termenului de garantie se prelungeste cu termenul scurs de la data la care consumatorul a reclamat defectarea produsului, pana la data repunerii in functiune a acestuia, acest fapt fiind in scris in certificatul de garantie de catre unitatea service care a executat reparatia.

5. Pentru a beneficia de garantie, cumparatorul are obligatia de a respecta instructiunile de utilizare/ intretinere predate de vanzator o data cu produsul si de a nu permite interventii asupra produsului din partea unor persoane neautorizate sa acorde service.

6. In cazul unor defectiuni aparute in cadrul termenului de garantie, cumparatorul se va prezenta la unitatea service cu bonul/factura de cumparare, certificatul de garantie si reclamatia referitoare la deficientele produsului.

7. Vanzatorul este obligat fata de consumator, pentru produsul reclamat in cadrul termenului de garantie, sa asigure si sa suporte toate cheltuielile pentru repararea sau inlocuirea acestuia, precum si cheltuielile de diagnosticare, expertizare, ambalare si transport.

8. Producatorul si vanzatorul sunt exonerati de obligatiile lor privind garantia, daca defectiunea s-a produs din cauza nerespectarii de catre consumator a instructiunilor de utilizare, intretinere, manipulare, transport, depozitare, cuprinse in documentatia care insoteste produsul.

9. Vanzatorul este obligat sa asigure repararea sau inlocuirea gratuita a produsului dupa expirarea termenului de garantie, in cazul in care defectiunea s-a datorat unor vicii ascunse, confirmate prin expertize tehnice efectuate de un organism neutru, aparute in cadrul duratei medii de utilizare a acestuia, caz in care cheltuielile aferente vor fi suportate de vanzator.

10. ATENTIE! RESPECTATI INTOCMAI INSTRUCIUNILE DIN MANUALUL DE UTILIZARE A PRODUSULUI!

11. La expirarea perioadei de garantie (postgarantie) depararea produsului se va efectua contra cost, la solicitarea clientului.

12. La efectuarea unor lucrari service pentru lucrarea de remediere a defectului, in cazul in care lucrarea nu necesita utilizarea de piese de schimb, prestatorul va acorda pentru lucrare obligatoriu o garantie de cel putin 3 luni.

13. Lista unitatilor service este mentionata in prezentul certificate de garantie.

LISTA CENTRELOR SERVICE AUTORIZATE

- SC Stefan Alex SRL- Str.Parcului Bl.K4,ScE,Ap.1, Calarasi , Tel : 0735.199.024
- ABC International SRL - Str.Babadag nr.5,Bloc1Sc.A parter,Tulcea; Tel : 0240.518.260
- Euro 98.4 SRL - Sos.Chitilei 60A sect1, Bucuresti ; Tel : 021.668.72.60
- SC Viva Metal Decor SRL- STR. ALBESTI NR. 10 (IN INCINTA FOSTEI AUTOBAZE ZENIT), Curtea de Arges; Tel : 0722.531.168 / 0732.148.633
- SC BUFFALO COM SRL – Sos Transilvaniei , Nr 17-19 , Oradea ; Tel: 0749.217.717
- SC AZIF COM SRL- Piata Chiriac Magazinul Universal, Craiova, Judetul Dolj, tel.0788.419.858, fax 0251.522.131
- SC GUMSERVICE SRL, Miercurea Ciuc, Str. George Cosbuc Nr. 14, TEL. 0266371189.5
- SC ADA TRADING SRL Calea Bucurestilor nr.64, bloc C1-3, Otopeni Ilfov.Tel/fax 0213504379
- SC TEHNO HOBY SRL strada Erou Bucur.nr.9, Piatra Neamt, judetul Neamt;Tel.0233236333, Fax.0233222026
- SC BASAROM COM SRL, Sos Alexandriei , Nr. 6A, Bragadiru, Ilfov, Tel 0214201637, Fax 0214201638.

14. EVIDENTA REPARATIILOR IN PERIOADA DE GARANTIE

Nr crt	Data reclamatie	Data rezolvare reclamatie	Reparatie executata/ piese inlocuite	Prelungire garantie	Garantie ptr. service	Nume si semnatura depanator	Semnatura consumator
<u>1</u>							
<u>2</u>							
<u>3</u>							
<u>4</u>							
<u>5</u>							
<u>6</u>							
<u>7</u>							

IMPORTATOR: VANZATOR:

SC Euromaster SRL

Semnatura / stampila

15.AM CITIT CONDITIILE DE ACORDARE A GARANTIEI SI AM LUAT LA CUNOSTINTA.NU AM OBIECTIUNI (SEMNATURA CONSUMATORULUI) _____

—

Prezentul certificat de garantie este in conformitate cu prevederile HG 449/2003, privind comercializarea produselor si garantiile asociate cu OG 21/2008 si OG 174/2008 cu modificarile si completarile ulterioare republicate si nu afecteaza drepturile consumatorilor.

Produsul beneficiaza de o garantie legala de conformitate de 24 luni(2 ani).Existenta garantiei legale de conformitate si a celei comerciale nu exclude existenta garantiei de viciu ascuns conform OG 21/2008, cu modificarile si completarile ulterioare republicate si a codului civil.

Elektroinstrumenti „RAIDER“ su konstruisani i proizvedeni u saglasnosti sa normativnim dokumentima i standardima u skladu sa svim zahtevima za bezbednost koji važe na teritoriji Srbije

Sadržaj i obuhvat trgovačke garancije

Uslovi garancije

Garantni rok na teritoriji Srbije je godine i teče od datuma kupovine elektrouredjaja.

Kupac-korisnik elektrouredjaja ima pravo na besplatnu popravku u osiguranom garantnom periodu, ako je garantni list popunjen ispravno potpisan i pečatiran od strane prodavca koji je uređaj prodao, potpisan od strane kupca kojim potvrđuje da je upoznat sa uslovima garancije i fiskalni račun kojim potvrđuje datum kupovine uređjaja.

Za popravku i reklamaciju se primaju samo dobro očišćene mašine!

Popravka kvara priznatog sa naše strane u garantnom roku se izvršava na sledeći način: po našem izboru mi popravljamo pokvareni uređaj besplatno ili ga menjamo za nov i garantni rok se ne obnavlja.

Uređaj treba da se koristi strogo po instrukcijama navedenim u uputstvu za upotrebu.

Za bezbedan rad sa elektouređajem neophodno je da kupac pre početka upotrebe aparata pažljivo pročita uputstvo za upotrebu, zatim uputstvo za bezbednost pri radu i naravno da koristi uređaj za to za šta je neamenjen. Uređaj zahteva periodično čišćenje i adekvatno održavanje .

Garancija ne pokriva:

- ishabanu boju elektroaparata
- delovi i potrošni materijal koji podleže habanju prilikom upotrebe kao što su: grejs, ulje, četke, valjci, i dr.
- dodatni pribor i potrošni materijal kao što: rukohvati, baterije, kutije, dodatci za napajanje, svrdla, diskovi za sečenje, noževi, lanci, šmirgle, graničnici, kabli i dr.
- električni osigurači i sijalice
- mehanička oštećenja na telu aparat, dekorativni elementi na aparatu, štitnici za oči, štitnici za dodatke za sečenje, gumene ploče, učvršćivači, lenjiri, kabal i utičnica.
- celokupna oštćenja aparata nasatala kao posrdica požara, poplava, zemljotresa i dr.

Otkaz garancije

Pravo da otkáže popravku (remont) u garantnom roku ima u sledećim slučajevima:

- Neodgovarajući (ili ne popunjen) serijski broj proizvoda u poredjenju sa serijskim brojem koji je upisan na garantni list
- Identifikaciona nalepnica proizvoda je izbrisana ili je nema.
- Ako je neko iz neovlašćenog servisa već pokušao da popravi aparat.
- Kvar je nastao kao posledica nepravilne upotrebe aparata (nisu poštovane instrukcije navedene u uputstvu za upotrebu) ot strane kupca ili drugih lica.
- Oštećenja su nastala usled nemarne upotrebe aparata.
- Oštećenje rotora ili statora u vidu slepljivanja nastala kao posledica topljenja izolacije a prouzrokovana prekomernom upotrebom aparata.
- Oštećenje rotora ili statora posledica preopterećenja ili oštećenog sistema za ventilaciju koja se manifestuje ravnomernim potamnjivanjem kolektora ili zavojnica.
- Nedostaju zaštitni diskovi, ili drugi delovi uređjaja koji su deo konstrukcije aparata i imaju za cilj da osiguraju bezbedan rada sa aparatom prilikom pravilne upotrebe.
- Kabal za napajanje aparata je produžavan ili menjan od strane kupca.
- Šteta naneta preopterećenjem, zbog nedostatka ventilacije ili nedovoljnog podmazivanja pokretnih komponenti.
- Sklonjeni lageri zbog preopterećenja ili dugotrajne upotre.

Rok za popravku uređjaja koji je primljen u servis je 45 dena.

Ovlašćeni servis ne snosi odgovornost za aparate koje vlasnik nije došao da preuzme mesec dana nakon isteka zakonskog roka za popravku!

ГАРАНТЕН ЛИСТ

МОДЕЛ

СЕРИСКИ БРОЈ.....

РОК НА ГАРАНЦИЈАТА.....

ПРОДАВАЧ

ИМЕ НА ФИРМАТА.....

АДРЕСА.....

КУПУВАЧ

ИМЕ НА ФИРМАТА.....

АДРЕСА.....

ДАТУМ И ПЕЧАТ

Декларација
Извозник: ЕУРОМАСТЕР ЛТД. - Бугарија

ПРИЕМЕН ПРОТОКОЛ	ДАТА НА ПРИЕМОТ	ОПИС НА ДЕФЕКТОТ	ДАТА НА ПРЕДАВАЊЕ	ПОТПИС

СЕРВИСЕН ПРОТОКОЛ

Електричните апарати “Рајдер” се дизајнирани и произведени во согласност со нормативните документи и стандарди во согласност со сите барања за безбедност што се применуваат.

Содржината и опфат на гаранцијата

Услови на Гаранцијата

Рокот на гаранцијата се наведува во гарантниот лист и важи од датумот на купување на производот. Купувачот/Корисникот на електричната опрема имаат право на бесплатни поправки на уредот доколку истиот е во гарантираниот период, доколку гарантниот лист е правилно пополнет и со потпис и печат од страна на продавачот кој го продал уредот, потпишан од страна на купувачот кој потврдува дека е запознаен со условите на гаранцијата и со фискална сметка или фактура која го потврдува датумот на купување на електричниот апарат.

За поправка и рекламација ќе бидат примени само добро исчистени машини!

Поправката на дефекти признати од наша страна во гарантираниот рок се изведува на следниот начин: по наш избор ги поправаме дефектните уреди бесплатно или ги менуваме за нови доколку се во гарантниот рок и доколку не е можно сервисирање.

Уредот треба да се користи строго по упатствата и прописите пропишани во упатството.

За безбедно работење со електричниот уред неопходно е купувачот пред да започне со користење на уредот, да се запознае со упатството за употреба, да се запознае со ставките за безбедност при работа и да го користи уредот за тоа што е наведено во упатството. Уредот бара периодично чистење и адекватно одржување.

Гаранцијата не опфаќа:

- Губење на бојата на машината.
 - Делови и потрошни материјали кој подлежат на абеење при употреба, како што се: маст, масло, четкици, водичи, валцаци, ролки, подлошки, погонски ремени, флексибилно вратило, лагери, семеринги, клип, работно тркало и др.
 - Опрема и материјали како што се: Рачки,кабли, батерији, кутии, додатоци за напојување, бургии, дискови за сечење, ножеви ланци, шмиргли, граничници, конец за сечење и др.
 - Стопени електрични осигурувачи и заштити
 - Механички оштетувања на телото на уредот, декоративни елементи.
 - Заштита за очите, заштита за сечење, гумирани плочки, затварачи, мерила и др.
 - Кабел и приклучоци.
 - Целокупно оштетување на апаратот настанато како последица од пожар, поплава, земјотрес и сл.
- Поништување на гаранцијата
- Правото да се поништи поправката (ремонт) во рамките на гарантниот период е во следниве случаи:
- Серискиот број на гаранцијата не одговара со серискиот број на машината .
 - Налепницата за идентификација залепена на производот е избришана или е исчезната.
 - Доколку друго лице кое не е овластениот сервис се обиде да го поправа уредот.
 - Доколку не се појави како резултат на несоодветна употреба на уредот (не следи ги инструкциите наведени во упатството) од страна на купувачот или друго лице.
 - Дефектот е предизвикан од невнимателна употреба со апаратот
 - Оштетувања предизвикани од работа со дотрајани (или лошо поставени) елементи за сечење
 - Оштетувањата на роторот или статорот настанале како последица на топењето на изолацијата предизвикано од прекумерно користење на апаратот.
 - Оштетувањата на роторот или статорот резултат на преоптоварување или оштетен на системот за вентилација која се манифестира со рамномерно потемнување на колекторот или намотката.
 - Недостигаат заштитните дискови, или други делови кои се дел од составната опрема и се наменети за да се обезбеди безбедно работење со уредот кога се користи правилно.
 - Електричниот кабел на машината е продолжен или замени од страна на корисникот.
 - Оштетувања на уредот од преоптеретување, лоша вентилација и од недоволно подмачкување на подвижните делови

- Оштетени лагери поради преоптоварување или долготрајна работа.

- Скршено легло за лагери од страна на блокиран лагер

- Некомплетен заб на запчаникот (скршен, изабен)

- Скршено шпонково или вилушесто лежиште

- Оштетувања во електриката за клучот како резултат на прашина или кршење

- Оштетување на редукционата кутија (глава) настанато од механизмот за заклучување

- Појава на невообичаена лабавост помеѓу клипот и цилиндарот како резултат на

преоптеретување, долготрајна употреба или прашина

- Затегнатост помеѓу клипот и цилиндарот како резултат на преоптеретување прекумерна употреба или прашина

- Оштетено централното тркало и кочицата(променета на боја) - последица на работа со блокирана кочица

Крајниот рок за поправка на уредот кој е примена во сервисот е 45 дена.

Овластениот сервис не сноси одговорност за опремата доколку сопственикот не ја подигне еден месец по истекот на законскиот рок за поправка на машината!

GARANCIJSKA IZJAVA

MODEL	
SERIJSKA ŠT.	
GARANCIJSKI ROK	
PRODAJALEC	
IME/FIRMA	
NASLOV	
DATUM in ŽIG	

Deklaracija: Euromaster Import Export Ltd. Je pooblaščen predstavnik proizvajalca in lastnik blagovne znamke RAIDER. Distributer in prodajalec za Slovenijo: TOPMASTER d.o.o. SERVISER: TOPMASTER d.o.o. Prosimo, vas, da pred uporabo v celoti preberete priložena navodila. Shranite potrdilo o nakupu-račun. Račun skupaj z garancijskim listom je pogoj za uveljavljanje garancije. Garancija velja na področju Slovenije.

IZJAVA GARANTA

Jamčimo, da bo izdelek v garancijskem roku brezhibno deloval, če ga boste uporabljali v skladu z njegovim Namenom in priloženimi navodili. Obvezujemo se, da bomo na vašo zahtevo popravili okvaro ali pomankljivosti na izdelku, če boste to sporočili v garancijskem roku. Okvaro bomo brezplačno odpravili najkasneje v 45 dneh od dneva prijave okvare. Izdelek, ki ga ne bomo popravili v omejenem roku, bomo na vašo zahtevo zamenjali z novim. Za čas popravila vam bomo podaljšali garancijski rok. Garancija prične veljati z dnem izročitve blaga. Garancija ne izključuje pravic potrošnika, ki izhajajo iz odgovornosti prodajalca za napake na blagu. Garancijska doba je 12 mesecev. Rezervni deli so dobavljivi še 36 mesecev po preteku garancije. Pošiljanje orodja in delo, se v vsakem primeru plača in bremenijo stranko. Izključeno iz garancije: škodo, nastalo zaradi slabega vzdrževana, malomarnosti in uporabe, ki ni v skladu splošnimi pogoji ne priznamo. Prosimo, upoštevajte, da naše naprave niso namenjene uporabi v poslovnih, trgovskih in industrijskih aplikacijah. Zato se garancija razveljavi, če se oprema uporablja v aplikacijah poslovnih, trgovskih in industrijskih ali drugih enakovrednih dejavnosti. V nadaljevanju se prav tako izključuje iz naše garancije: nadomestilo za poškodbe pri prevozu in škodo, nastalo zaradi neizpolnjevanja za vgradnjo / sestavljanje navodil ali škodo, nastalo zaradi nestrokovnega montaže, neupoštevanja navodil, zlorabo ali neprimerno uporabo (na primer preobremenitev naprave), vdorom tujkov v napravo (npr. pesek ali prah), ki učinkovite sile ali zaradi zunanjih dogodkov (npr. škoda, povzročena z napravo) in normalne obrabe zaradi nepravilnega delovanja naprave.

DATUM SPREJEMA	
OPIS OKVARE	
DATUM OKVARE	
DATUM PRODAJE	
PODPIS	

Zastopa in prodaja: TOPMASTER d.o.o., Slovenčeva ulica 24, 1000 LJUBLJANA
Tel. 01 6204390, info@topmaster.si, www.topmaster.si

Εξουσία »RAIDER" έχει σχεδιαστεί και κατασκευαστεί σύμφωνα με τη Δημοκρατία της Βουλγαρίας στους κανονισμούς και τα πρότυπα για τη συμμόρφωση με όλες τις απαιτήσεις ασφάλειας.

Περιεχόμενο και πεδίο εφαρμογής της εμπορικής εγγύησης
Εγγύηση

Η περίοδος εγγύησης "Euromaster Import-Export ΕΠΕ δίνει το έδαφος της Βουλγαρίας είναι μήνες.

Χρήστης έχει δικαίωμα να δωρεάν υπηρεσία επιδιόρθωσης ασφαλισμένος περιόδου εγγύησης, εφόσον η κάρτα εγγύησης συμπληρωθεί σωστά φτιαγμένο με υπογραφή και σφραγίδα αντιπρόσωπο, πώλησε τη μονάδα, η οποία υπεγράφη από τον πελάτη ότι έχει επίγνωση των συνθηκών εγγύησης και φορολογική ταμειακή μηχανή απόδειξη ή τιμολόγιο αναγράφεται η ημερομηνία της αγοράς.

Επισκευή και Επιστροφές γίνονται δεκτές μόνο καθαρίζονται μηχανές!

Κατάργηση αναγνωρίζεται από ελάττωμα εγγύησης, έχει ως εξής: κατά την κρίση μας, είμαστε ελεύθεροι επισκευή ελαττωματικών όργανο ή να αντικατασταθούν με νέα, όπως η εγγύηση δεν ανανεώνεται.

Οι συσκευές πρέπει να χρησιμοποιούνται μόνο κατάλληλα και σύμφωνα με τις οδηγίες.

Για να εξασφαλιστεί η ασφαλής λειτουργία είναι υποχρέωση των πελατών να είναι εξοικειωμένοι με οδηγίες για τη χρήση των κανόνων ασφάλειας ισχύος του εργαλείου, όταν ασχολούνται με αυτό και κυρίως ο σκοπός της. Η μονάδα απαιτεί περιοδικός καθαρισμός και η σωστή συντήρηση.

Η εγγύηση δεν καλύπτει:

- Να φοράτε χρώματος των εργαλείων

- Ανταλλακτικά και αναλώσιμα, τα οποία υπόκεινται σε φθορά που προκαλείται από τη χρήση, όπως: λίπη, λάδια, πινέλα, οδηγίο, οδοστρωτήρες, τα μαξιλάρια, οι κινητήριοι μάντες, εύκαμπτο άξονα σύρμα, ρουλεμάν, σφραγίδες, πιστόνι με ένα σφυρί σιμπατικιά, κ.λπ.

- Αξεσουάρ και αναλώσιμα όπως: λαβές, τη μύτη, μπαταρίες, περιπτώσεις, φορτιστές, τρυπάνια, δίσκοι κοπής, σμίλη μαχαίρια, αλυσίδες, γυαλόχαρτο, στάσεις, δίσκοι για στίλβωση, τσοκ (grip, κάτοχος του εργαλείου κοπής) για να τροχών καλώδιο το ίδιο καλώδιο για μηχανές κουρέματος γκαζόν, κ.λπ.

- Χωνευτό ασφάλειες και λάμπες

- Μηχανική βλάβη στο κύτος και όλα τα εξωτερικά μέρη της συσκευής, συμπεριλαμβανομένων των διακοσμητικών

- Ασφάλειες μάτι ασφάλειες εργαλεία κοπής, πλάκες από καουτσούκ, κουφώματα, χάρακες, κ.λπ.

- Το καλώδιο και το βύσμα

- Η συνολική ζημία σε πράξεις που προκλήθηκαν από φυσικές καταστροφές όπως πλημμύρες πυρκαγιές,, σεισμοί κ.λπ.

Απόσυρση από την εγγύηση

"Euromaster I / E Ltd έχει το δικαίωμα να αρνηθεί την παροχή υπηρεσιών εγγύησης, σε περιπτώσεις κατά τις οποίες:

- Ασυνεπής (ή κενό) τον αύξοντα αριθμό του άρθρου αυτού με μια συμπληρωμένη κάρτα εγγύησης

- Indetifikatsionniyat να αφαιρεθεί το σήμα ή εντελώς λείπει ένα

- Προσπαθεί να ανεπίτρεπτη παρέμβαση στην παράνομη κατασκήνωση βάσης υπηρεσία

- Ζημιές που προκλήθηκαν λόγω κακής χρήσης (μη οδηγίες) της συσκευής από τον πελάτη ή σε τρίτους

- Ζημία που προκαλείται λόγω της απρόσεκτο χειρισμό της συσκευής

- Βλάβη στο στροφέιο ή στάτη, που αποτελείται από το δέσιμο μεταξύ τους, λόγω της τήξης των μόνωσης που προκαλούνται από τη συνεχόμενη υπερφόρτωση

- Βλάβη στο στροφέιο ή στάτη που προκαλούνται από υπερφόρτωση ή διαταραχή αερισμού, εκφράζεται στην αλλαγή του συλλέκτη ή περιελίξεις

- Δεν υπάρχει προστατευτικό δίσκοι, πλάκες στήριξης ή άλλες συνιστώσες που αποτελούν μέρος της δομής του μέσου και έχουν ως στόχο να εξασφαλίσουν την ασφαλή και σωστή λειτουργία του

- Το καλώδιο του οργάνου επεκτείνεται ή να αντικατασταθεί από τον πελάτη

- Ζημιές που προκλήθηκαν από υπερφόρτωση ή η έλλειψη αερισμού και ανεπαρκή λίπανση των κινούμενων εξαρτημάτων

- Ρουλεμάν φθορά ή μπλοκαριστεί λόγω υπερφόρτωσης, συνεχή λειτουργία ή σε σκόνη

- Broken φέρει κολάρο

- Λαμβάνοντας σπασμένα στρατόπεδο φωλιά μπλοκάρι ή σπασμένο κολάρο

- Παραβίαση της ακεραιότητας των δοντιών των αλιευτικών εργαλείων (σπασμένα, φθαρμένα)

- Broken στροφονο ή γαζών

- El.klyuch Παράλειψη ή ηλεκτρονικό σύστημα ελέγχου που προκαλούνται από τη σκόνη ή ρύξη

- Broken κιβώτιο ταχυτήτων (το κεφάλι) που προκαλείται από την κλειδαριά μηχανισμό

- Η εμφάνιση αφύσικη απόσταση μεταξύ εμβόλου και κυλίνδρου, ως αποτέλεσμα της υπερφόρτωσης, συνεχή λειτουργία ή σε σκόνη

- Σύσφιξη μεταξύ εμβόλου και του κυλίνδρου, ως αποτέλεσμα της υπερφόρτωσης, συνεχή λειτουργία ή σε σκόνη

- Κατεστραμμένα φυγόκεντρες τροχό και φρένο (αποχρωματισμός) - που οφείλεται στην εργασία κατά το δεσμευμένο φρένο

Η προθεσμία για ένα ανακαινισμένο εγκρίθηκε το ηλεκτρικό υπηρεσία είναι μέσα σε ένα μήνα.

Εργαστήρια δεν είναι υπεύθυνοι για τα εργαλεία, αξήτητα από τους ιδιοκτήτες τους ένα μήνα μετά την νόμιμη προθεσμία για επισκευή!

Ανεξάρτητα από την εμπορική εγγύηση, ο πωλητής είναι υπεύθυνος για την έλλειψη συμμόρφωσης των καταναλωτικών αγαθών με τη σύμβαση για την πώληση στο πλαίσιο της ΣΕΖ.

WARRANTY CARD

MODEL.....

SERIAL №

TERM

(for details see the warranty conditions)

№, date of invoice / cash receipt.....

DETAILS OF BUYER

NAME / COMPANY

(be filled in by the employee)

ADDRESS.....

(be filled in by the employee)

SIGNATURE OF BUYER.....

(I am familiar with warranty conditions and the operating device is in good working order and accessory)

DETAILS OF SELLER

NAME / COMPANY

(be filled in by the employee)

ADDRESS

(be filled in by the employee)

DATE / STAMP

SERVICE REPORT

Receiving Protocol	Date of adoption	Description of the defect	Date of transmission	Signature

Central Service: Bulgaria, Sofia, "Lomsko shose" 246, tel. : +359 700 44 155 (free for the whole country)



EUROMASTER IMPORT EXPORT LTD

1231, Sofia, Bulgaria, 246 Lomsko shose Blvd.,

tel.: +359 700 44 155

fax: + 359 2 934 00 90

www.euromasterbg.com; e-mail: info@euromasterbg.com

