

RAIDER PRO

- Акумулаторен ударен винтоверт
- Cordless Hex Impact Driver
- Şurubelniță cu acumulator
- Бежичен шрафцигер
- Бежични шрафцигер
- Ασύρματο Hex Αντίκτυπος Οδηγός
- Bežični odvijač
- Беспроводная отвертка
- Akumulatorski izvijač
- Impact hexagonal sans fil Chauffeur
- Impacto esadecimale cordless autista
- Impacto hexagonal inalámbrico Conductor
- Impacto hexagonal sem fio Motorista



R20 System















**RAIDER[®]
Pro**

Contents

4	BG	схема
5	BG	оригинална инструкция за употреба
8	EN	original instructions' manual
11	RO	instrucțiuni
14	MK	упатство за употреба
17	SR	uputstva za upotrebu
20	EL	μετάφραση του πρωτοτύπου των οδηγιών χρήσης
23	HR	uputa za uporabu
26	RU	инструкция по применению
29	SL	Navodila za uporabo
32	FR	manuel d'instructions
35	IT	manuale delle istruzioni
39	ES	manual de instrucciones
42	PT	manual de instruções











RAIDER
Pro**R20 System**

	Art. No.	Item Description
	030130	R20 Cordless Drill Li-ion 2 speed 13 mm 44 Nm Solo RDP-SCD20
	030131	R20 Cordless Hammer Drill-Driver Li-ion 2 speed 13 mm 50Nm Solo RDP-SCDI20
	030132	R20 Cordless Hex Impact Driver Li-ion 1/4" 180 Nm Solo RDP-KHID20
	030133	R20 Cordless Impact Wrench Li-ion 1/2" 250 Nm Solo RDP-SCIW20
	030134	R20 Cordless Impact Wrench Li-ion 1/2" 400 Nm 5 speed Solo RDP-SCIW20-5
	030135	R20 Cordless Rotary Hammer Li-ion SDS-plus Solo RDP-SRH20
	030136	R20 Cordless Angle Grinder Li-ion Ø125mm 10000min-1 Solo RDP-SAG20
	030137	R20 Cordless Jig Saw Li-ion quick 80mm Solo RDP-SJS20
	030138	R20 Cordless Reciprocating Saw Li-ion quick Solo RDP-SRS20
	030139	R20 Cordless Circular Saw Li-ion Ø165x20 mm 24T 4200 min ⁻¹ laser Solo RDP-SCS20
	163143	Circular Saw Blade Tungsten Carbide Tipped Ø165x20 mm 24T
	030140	R20 Cordless Random Orbit Sander Li-ion Ø125 mm variable speed Solo RDP-SRSA20
	030141	R20 Cordless Multi-Tool Li-ion 3° variable speed quick Solo RDP-SOMT20

RAIDER[®]
Pro

R20 System

	Art. No.	Item Description
	030211	Cordless Drill Li-ion 2 speed 13 mm 44 Nm 20 V 1.5 Ah 1 h RDP-SCD20 Set
	030208	Cordless Hammer Drill-Driver Li-ion 2 speed 13mm 50Nm 20 V 2x2 Ah 1 h in Case RDP-SCDI20 Set
	030209	Cordless Angle Grinder Li-ion Ø125mm 10000min-1 20 V 2 Ah 1 h in Case RDP-SAG20 Set
	030210	Cordless Jig Saw Li-ion quick 80mm 20 V 2 Ah 1 h in Case RDP-SJS20 Set
	074202	R20 Пистолет за боя акум. Li-ion Ø1.5 1.8 2.2 mm 1 L Solo RDP-SSGC20
	075328	R20 Косачка Li-ion 360 mm 35L Solo RDP-SLM20
	110287	Нож за акумулаторна косачка R20 360 mm RDP-SLM20
	075545	R20 Коса акум. Li-ion 300 mm Solo RDP-SCBC20
	075707	R20 Резачка за храсти акум Li-ion 510 mm Solo RDP-SCHT20
	030151	R20 Cordless Rotary Hammer Brushless Li-ion SDS-plus Solo RDP-SBRH20
	030152	R20 Cordless Mixer Li-ion Solo RDP-SHM20
	030153	R20 Cordless stapler comb Li-ion Solo RDP-SST20
	030154	R20 Cordless Glue gun Li-ion ø11 Solo RDP-SGLG20
	030155	R20 Cordless chain saw brushless 350 mm (14") Solo RDR-SBCS20

 		
	Art. No.	Item Description
	032120	R20 System Starter Kit Li-ion 2 Ah 1h for series RDP-R20 System
	131110	R20 Battery Pack Li-ion 20 V 1.5 Ah for series RDP-R20 System
	131152	R20 Battery Pack Li-ion 20 V 2 Ah for series RDP-R20 System
	131153	R20 Battery Pack Li-ion 20 V 4 Ah for series RDP-R20 System
	131157	R20 Батерия Li-ion 20 V 6 Ah за серията RDP-R20 System
	039703	R20 Charger for series RDP-R20 System
	039704	R20 Rapid Charger for series RDP-R20 System
	039706	R20 Adapter USD with lamp for series RDP-R20 System
	039707	R20 Dual Charger for series RDP-R20 System 2x3 A

no-load speed: 0-2200 min-1
обороти без натоварване: 0-2200 min-1

R20 System

RAIDER[®]
Pro

5



НЕ СЪДЪРЖА БАТЕРИЯ И ЗАРЯДНО!

BATTERY AND CHARGER NOT INCLUDED!

Изобразени елементи / Items displayed:

1. Шестостенен накрайник 1/4 / 1/4 in. Hex chuck
2. Метален корпус на редуктора / Durable gearbox
3. Превключвател на посоката на въртене / Directional switch and trigger lock
4. Пусков прекъсвач / Trigger
5. Ръкохватка / Handle
6. LED лампа / LED Light



Прочетете ръководството преди употреба!
Refer to instruction manual booklet!



Носете защитни антифони!
Always wear hearing protection!

Оригинална инструкция за употреба

Уважаеми потребители,

Поздравления за покупката на машина от най-бързоразвиващата се марка за електрически, бензинови и пневматични машини - RAIDER. При правилно инсталиране и експлоатация, RAIDER са сигурни и надеждни машини и работата с тях ще Ви достави истинско удоволствие. За Вашето удобство е изградена и отлична сервизна мрежа с 45 сервиза в цялата страна.

Преди да използвате тази машина, моля, внимателно се запознайте с настоящата "Инструкция за употреба".

В интерес на Вашата безопасност и с цел осигуряване на правилната ѝ употреба, прочетете настоящите инструкции внимателно, включително препоръките и предупрежденията в тях. За избягване на ненужни грешки и инциденти, важно е тези инструкции да останат на разположение за бъдещи справки на всички, които ще ползват машината. Ако я продадете на нов собственик то "Инструкцията за употреба" трябва да се предаде заедно с нея, за да може новия ползвател да се запознае със съответните мерки за безопасност и инструкциите за работа.

"Евромастер Импорт Експорт" ООД е упълномощен представител на производителя и собственик на търговската марка RAIDER. Адресът на управление на фирмата е гр. София 1231, бул. "Ломско шосе" 246, тел. 02 934 33 33, 934 10 10, www.raider.bg; www.euromasterbg.com; e-mail: info@euromasterbg.com.

От 2006 година във фирмата е въведена системата за управление на качеството

ISO 9001:2008 с обхват на сертификацията: Търговия, внос, износ и сервиз на професионални и хоби електрически, пневматични и механични инструменти и обща железария. Сертификатът е издаден от Moody International Certification Ltd, England.

Технически данни

параметър	мерна единица	стойност
Модел	-	RDP-KHID20
Акумулаторен ударен Винтоверт		
Номинално напрежение	V DC	20
Удари в минута	min ⁻¹	0-2800
Шестостенен накрайник	inch	1/4
Работен въртящ момент	Nm	140
Ниво на звуково налягане LpA	dB(A)	98,6, K = 3
Ниво на звукова мощност LwA	dB(A)	109,6, K = 3
Ниво на вибрации	m/s ²	12,5, K = 1.5

1. Общи указания за безопасна работа.

Прочетете внимателно всички указания. Неспазването на приведените по-долу указания може да доведе до токов удар, пожар и/или тежки травми. Съхранявайте тези указания на сигурно място.

1.1. Безопасност на работното място.

1.1.1. Поддържайте работното си място чисто и добре осветено. Безпорядъкът и недостатъчното осветление могат да спомогнат за възникването на трудова злополука.

1.1.2. Не работете с акумулаторния винтоверт в среда с повишена опасност от възникване на експлозия, в близост до лесно запалими течности, газове или прахообразни материали.

1.1.3. Дръжте деца и странични лица на безопасно разстояние, докато работите с акумулаторния Винтоверт.

Ако вниманието Ви бъде отклонено, може да загубите контрол над акумулаторния Винтоверт.

1.2. Предпазвайте машината от дъжд и влага.

1.3. Безопасен начин на работа.

1.3.1. Бъдете концентрирани, следете внимателно действията си и постъпвайте предпазливо и разумно. Не използвайте акумулаторния Винтоверт, когато сте уморени или под влиянието на наркотични вещества, алкохол или упойващи лекарства.

Един миг разсеяност при работа с акумулаторния винтоверт може да има за последствие тежки наранявания.

1.3.2. Работете с предпазващо работно облекло и винаги с предпазни очила.

Посенето на подходящи за ползваната машина и извършваната дейност лични предпазни средства, като здрави плътно затворени обувки със стабилен грайфер и шумозаглушители (антифони), намалява риска от възникване на трудова злополука.

1.3.3. Избягвайте опасността от включване на акумулаторния винтоверт по невнимание. Ако, когато носите акумулаторния винтоверт, държите пръста си върху пусковия прекъсвач, съществува опасност от възникване на трудова злополука.

1.3.4. Избягвайте неестествените положения на тялото. Работете в стабилно положение на тялото и във всеки момент поддържайте равновесие. Така ще можете да контролирате акумулаторния винтоверт по-добре и по-безопасно, ако възникне неочаквана ситуация.

1.3.5. Работете с подходящо облекло. Не работете с широки дрехи или украшения. Дръжте косата си, дрехите и ръкавици на безопасно разстояние от въртящи се зена на акумулаторния Винтоверт. Широките дрехи, украшенията, дългите коси могат да бъдат захванати и увлечени от патронника.

1.4. Грижливо отношение към акумулаторния винтоверт.

1.4.1. Не претоварвайте акумулаторния винтоверт. Използвайте акумулаторния винтоверт само съобразно неговото предназначение. Ще работите по-добре и по-безопасно, когато използвате подходящата машина в зададения от производителя диапазон на натоварване.

1.4.2. Съхранявайте акумулаторния винтоверт на места, където не може да бъде достигнат от деца. Не допускайте машината да бъде използвана от лица, които не са запознати с начина на работа с нея и не са прочели тези инструкции. Когато е в ръцете на неопитни потребители, акумулаторния винтоверт може да бъде опасен.

1.4.3. Поддържайте акумулаторния си винтоверт грижливо. Проверявайте дали подвижните зена функционират безукорно, дали не заклинват, дали има счупени или повредени детайли, които нарушават или изменят функциите на акумулаторния винтоверт. Преди да използвате акумулаторния винтоверт, се погрижете повредените детайли да бъдат ремонтирани. Много от трудовите злополуки се дължат на не добре поддържани електронинструменти и уреди.

1.4.4. Използвайте акумулаторния винтоверт, допълнителните приспособления и работните инструменти, съобразно инструкциите на производителя. При това се съобразявайте и с конкретните работни условия и операции, които трябва да изпълните. Използването на акумулаторна бормашина за различни от предвидените от производителя приложения повишава опасността от възникване на трудови злополуки.

1.5. Указания за безопасна работа, специфични за закупената от Вас машина.

Внимание! Загубата на контрол над електроинструмента може да доведе до възникване на трудови злополуки.

1.5.1. Не използвайте допълнителни приспособления, които не се препоръчват от производителя специално за този електроинструмент. Фактът, че можете да закрепите към машината определено приспособление или работен инструмент, не гарантира безопасна работа с него.

1.5.2. Никога не поставяйте ръцете си в близост до въртящи се работни инструменти.

1.5.3. Ако изпълнявате дейности, при които съществува опасност работният инструмент да попадне на скрити проводници под напрежение, дръжте електроинструмента само за електроизолираните ръкохватки. При влизане на работния инструмент в контакт с проводници под напрежение то се предава по металните детайли на акумулаторния Винтоверт и това може да доведе до токов удар.

1.5.4. Използвайте подходящи прибори, за да откриете евентуално скрити под повърхността тръбопроводи, или се обърнете към съответното местно снабдително дружество. Влизането в съприкосновение с проводници под напрежение може да предизвика пожар и токов удар. Увреждането на газопровод може да доведе до експлозия. Повреждането на водопровод има за последствие големи материални щети и може да предизвика токов удар.

1.5.5. Осигурявайте обработвания детайл.

Детайл, захванат с подходящи приспособления или скоби, е застопорен по-здравно и сигурно, отколкото, ако го държите с ръка.

1.5.6. Редовно почиствайте вентилационните отвори на Вашият акумулаторен винтоверт.

1.5.7. Да се използва само препоръчаната батерия и зарядно устройство.

2. Конструкция и предназначение.

Акумулаторният винтоверт е електроинструмент, захванан от акумулатор. Електрическият винтоверт е ръчен електроинструмент, който е широко използван за завиване и отвиване на винтове в гипсокартон, дърво, дървени ламперии, дървоподобни материали, метал и фасадни обшивки.

Винтовертът може да се използва с удължители за найкрайници и найкрайници с различна дължина и шестостенно сечение с размер 1/4".

Електроинструментите са акумулаторно, без кабелно захранване, са особено подходящи при работи, свързани с вътрешно обзавеждане, приспособяване на помещения и други.

Не се разрешава използването на електроинструмента за дейности, различни от неговото предназначение!

3. Информация за акумулаторната батерия и зарядното устройство.

Акумулаторната машина се доставя без батерия и зарядно. Използвайте само батерия и зарядно от серията R20 System.

4. Работа с машината.

За да започнете работата, натиснете пусковия прекъсвач (4) и го задръжте натиснат. За да изключите машината, го освободете. Оборотите зависят от натиска, който прилагате върху пусковия прекъсвач. Лекото натискане на пусковия прекъсвач води до ниска скорост на въртене. По-нататъшния натиск води до увеличаване на скоростта.

5. Съвети за работа

За да сложите накрайник, подравнете го с отвора на машината и натиснете, докато заключите здраво на място. За да го извадите, издърпайте накрайника, докато завъртате назад и напред, за да го освободите.

Внимание: Когато изваждате накрайник от машината, избягвайте контакт с кожата и използвайте подходящи предпазни ръкавици, когато дърпате. Аксесоарите може да са горещи след продължителна употреба. Поставайте винт / гайка към електроинструмента само когато е изключен. Ротационните накрайници на инструментите могат да се изплъзнат. Въртящият момент зависи от продължителността на удара. Максималният постигнат въртящ момент се получава от сумата от всички индивидуални въртящи моменти, постигнати чрез удар. Колкото по-дълго инструментът е задействан толкова по-голяма е стойността на натрупания въртящ момент. Максималният въртящ момент се постига за около 45 секунди. Действителният постигнат въртящ момент на затягане трябва винаги да се проверява с ключа за въртящ момент.



6. С оглед опазване на околната среда електроинструментът и опаковката трябва да бъдат подложени на подходяща преработка за повторното използване на съдържащите се в тях суровини.

Не изхвърляйте електроинструменти при битовите отпадъци! Съгласно Директивата на Европейския съюз 2012/19/ЕС относно излезли от употреба електрически и електронни устройства и утвърждаването и като национален закон електроинструментите, които не могат да се използват повече, трябва да се събират отделно и да бъдат подлагани на подходяща преработка за оползотворяване на съдържащите се в тях суровини.

EN

Original instructions' manual

Dear Customer,

Congratulations on the purchase of machinery from the fastest growing brand of electric and pneumatic tools - RAIDER. When properly installed and operating, RAIDER are safe and reliable machines and work with them will deliver a real pleasure. For your convenience has been built an excellent service network of 45 service stations across the country.

Before using this machine, please carefully acquaint with these "instructions for use."

In the interest of your safety and to ensure proper use and read these instructions carefully, including the recommendations and warnings in them. To avoid unnecessary errors and accidents, it is important that these instructions will remain available for future reference to all who will use the machine. If you sell it to a new owner "Instructions for Use" must be submitted along with it to enable new users to become familiar with relevant safety and operating instructions.

Euromaster Import Export Ltd. is an authorized representative of the manufacturer and owner of the trademark RAIDER.

Address: Sofia City 1231, Bulgaria "Lomsko shausse" Blvd. 246, tel 02 934 33 33, 934 10 10, www.raider.bg; www.euromasterbg.com; e-mail: info@euromasterbg.com.

Since 2006 the company introduced the system of quality management ISO 9001:2008 with scope of certification: Trade, import, export and servicing of hobby and professional electrical, mechanical and pneumatic tools and general hardware. The certificate was issued by Moody International Certification Ltd, England.

TECHNICAL DATA

parameter	Units of measurement	value
Model	-	RDP-KHID20
Cordless Impact Driver		
Rated voltage	V DC	20
Blows per minute	min⁻¹	0-2800
Hex Bit Drive	inch	1/4
Torque	Nm	140
Sound pressure level LpA	dB(A)	98, K = 3
Sound power level LwA	dB(A)	109, K = 3
Vibration emission value ah	m/s²	11,51, K = 1.5

1. General guidelines for safe operation.

Read all instructions carefully. Failure of the nature following instructions can cause electric shock, fire and / or severe injuries. Keep these instructions in a safe place.

1.1. Safety in the workplace.

1.1.1. Keep your workplace clean and well lit. Disarray and poor lighting may contribute to the occurrence of an accident.

1.1.2. Do not operate in an environment where the impact Driver with an increased risk of an explosion in the vicinity of flammable liquids, gases or powders.

During operation of the impact Driver can be separated sparks that can ignite powders or fumes.

1.1.3. Keep children and bystanders at a safe distance while working with the impact Driver. If your attention is diverted, you may lose control over the impact Driver.

1.2. Safety when working with electricity.

1.2.1. Protect your impact Driver from rain and moisture. Penetration of water into the impact Driver increases the risk of electric shock.

1.3. Safe way of working.

1.3.1. Be concentrated, watch their actions carefully and act cautiously and prudently. Do not use the impact Driver, when you are

tired or under the influence of drugs, alcohol or narcotic drugs. A moment of distraction at work striking impact Driver may have the effect of extremely serious injuries.

1.3.2. Work with protective work clothing and always with safety glasses.

Wearing Suitable for drilling shock and the activities of personal protective equipment, such as respiratory masks, healthy, tightly closed shoes grapple with a stable, protective helmet and silencers (hearing protectors), reduces the risk of accident.

1.3.3. Avoid the danger of switch on the impact Driver inadvertently. If, when you carry the impact Driver, keep your finger on the trigger switch, there is the risk of accident.

1.3.4. Avoid unnatural positions of the body. Work in a stable position of the body at any time and keep the balance. So you can control the impact Driver better and safer if unexpected situations arise.

1.3.5. Work with appropriate clothing. Do not operate with loose clothing or ornaments.

Keep your hair, clothes and gloves at a safe distance from rotating units of the impact Driver.

Robes, jewelry, long hair can be caught and carried away by chuck.

1.4. Care to impact Driver.

1.4.1. Keep impact Driver in places where they could not be reached by children. Do not let it be used by persons who are not familiar with how to work with it and have not read those instructions. When in the hands of inexperienced users, the impact Driver can be dangerous.

1.4.2. Keep your impact Driver carefully. Check whether the mobile units operate impeccably, whether it jamming, if there is broken or damaged item which distort or alter the functions of the impact Driver. Before using the impact Driver, make sure that the damaged parts to be repaired. Many accidents are caused by poorly maintained power tools and appliances.

1.4.4. Keep your cutting tools well sharpened and always clean. Properly maintained cutting tools with sharp edges have less resistance and working with them easier.

1.4.5. Use the impact Driver, attachment, working tools, etc., according to the manufacturer's instructions. In doing so must comply with specific operating conditions and operations to perform. Using a impact Driver than those provided by the manufacturer applications increases the risk of accidents.

1.5. Instructions for safe handling, specific for your purchased impact Driver. Loss of control over power tool could lead to the occurrence of accidents.

1.5.1. Do not use additional devices which are not recommended by the manufacturer for this particular power tool. The fact that you can attach to specified device or machine working tool does not ensure safe working with him.

1.5.2. Never put your hands near the rotary working tools.

1.5.3. If you perform activities which threaten to fall working tool of hidden wires under tension, hold power tool only electric insulated handles. When entering the working tool in contact with the wires under tension, it is transmitted through the metal details of the impact Driver and this may lead to electric shock.

1.5.4. Use appropriate instruments to find any hidden beneath the surface pipelines, or contact the appropriate local supply company. Into contact with the wires under tension can cause fire or electric shock. Pipeline damage can lead to explosion. Deterioration of water has the effect of major material damage and may cause electric shock.

1.5.5. Provide workpiece.

Detail, and attach with appropriate appliances or braces is anchored more firmly and securely than if you hold it by hand.

1.5.6. Regularly clean your vent impact Driver.

1.5.7. Use only recommended battery and charger.

1.5.8. Do not change direction of spindle rotation when the tool is operating. Otherwise impact Driver may be damaged.

1.5.9. To clean the impact Driver use soft, dry cloth. Never use detergents or alcohol.

2. Construction and use. Impact Driver is a battery-powered tool. The impact driver is a hand-held power tool that is widely used for screwing and unscrewing screws in plasterboard, wood, wood paneling, wood-like materials, metal and façade linings.

The impact driver can be used with nozzle extensions and nozzles of different lengths and hexagonal section sizes of 1/4 " .

Cordless, battery-powered power tools are especially useful for works in interior furnishing, adaptation of premises etc. Use the power tool according to the manufacturer's instructions only.

Operating the tool

To activate the tool, press the Trigger (4) and keep it pressed. To switch off the machine,

release the trigger. The trigger is variable speed and the speed depends on the amount of

pressure you apply to the trigger. Light pressure on the trigger results in a low rotational speed.

Further pressure on the switch results in an increase in speed.

3. Battery and charger information.

The machine is supplied without a battery and charger. Use only battery and charger from the R20 System series.

Caution: When removing bit or bits from tool, avoid contact with skin and use proper protective gloves when grasping bit. Accessories may be hot after prolonged use.

Apply the power tool to the screw/nut only when it is switched off. Rotating tool inserts can slip off. The torque depends on the impact duration. The maximum achieved torque results from the sum of all individual torques achieved through impact. The longer the tool is engaged the higher the accumulated torque value. Maximum torque is achieved in about 45 seconds. The actual achieved tightening torque should always be checked with a torque Driver.

4. Environmental protection.

5. The machine, accessories and packaging should be sorted for environmental-friendly recycling.

Do not dispose of power tools into household waste!

According to the European Directive 2012/19/EC for Waste Electrical and Electronic Equipment and its implementation into national right, power tools that are no longer usable must be collected separately and disposed of in an environmentally correct manner.



Manual de instrucțiuni originale

Dragă client,

Felicitări pentru cumpărarea de mașini de la cel mai rapid mărit număr de unelte electrice și pneumatice - RAIDER. Atunci când sunt instalate și funcționate corespunzător, RAIDER sunt mașini sigure și fiabile și lucrul cu ele va oferi o adevărată plăcere. Pentru confortul dvs. a fost construită și o rețea excelentă de service de 45 de stații de benzină din întreaga țară.

Înainte de a utiliza această mașină, vă rugăm să cunoașteți cu atenție aceste "instrucțiuni de utilizare. În interesul siguranței dvs. și pentru a vă asigura o utilizare adecvată și citiți cu atenție aceste instrucțiuni, inclusiv recomandările și avertismentele din acestea. Pentru a evita erorile și accidentele inutile, este important ca aceste instrucțiuni să rămână disponibile pentru referință viitoare la toți cei care vor folosi mașina. Dacă îl vindeți unui nou proprietar, "Instrucțiuni de utilizare" trebuie depuse împreună cu acesta pentru a permite utilizatorilor noi să se familiarizeze cu instrucțiunile de siguranță și de operare relevante.

Euromaster Import Export Ltd. este un reprezentant autorizat al producătorului și proprietarului mărcii comerciale RAIDER.

Adresa: Sofia City 1231, Bulgaria Blvd. "Lomsko shausse" 246, tel. 02 934 33 33, 934 10 10, www.raider.bg; www.euromasterbg.com; e-mail: info@euromasterbg.com.

Din anul 2006 compania a introdus sistemul de management al calitatii ISO 9001: 2008 cu scopul certificării: Comerțul, importul, exportul și service-ul hobby-urilor și echipamentelor profesionale electrice, mecanice și pneumatice și hardware-ului general. Certificatul a fost emis de Moody International Certification Ltd, Anglia.

DATE TEHNICE

parameter	Unități de măsură	valoare
Model	-	RDP-KHID20
MASINA DE INSURUBAT CU IMPACT		
Tensiune nominală	V DC	20
Suflaje pe minut	min ⁻¹	0-2800
Hex Bit Drive	inch	1/4
Cuplul	Nm	140
Nivelul presiunii acustice LpA	dB(A)	98, K = 3
Nivelul de putere acustică LwA	dB(A)	109, K = 3
Valoarea emisiei de vibrații ah	m/s ²	11,51, K = 1.5

1. Instrucțiuni generale pentru funcționarea în siguranță.

Citiți cu atenție toate instrucțiunile. Nerespectarea naturii în urma instrucțiunilor poate provoca șocuri electrice, incendii și / sau vătămări grave. Păstrați aceste instrucțiuni într-un loc sigur.

1.1. Siguranța la locul de muncă.

1.1.1. Păstrați locul de muncă curat și bine luminat. Disconfortul și iluminarea slabă pot contribui la apariția unui accident.

1.1.2. Nu lucrați într-un mediu în care exercițiul fără fir are un risc crescut de explozie în apropierea lichidelor, a gazelor sau a pulberilor inflamabile.

În timpul funcționării dispozitivului de găurit fără fir pot fi separate scânteii care pot aprinde praful sau fumul.

fum.

1.1.3. Păstrați copiii și trecătorii la o distanță sigură în timp ce lucrați cu cheia de impact. Dacă atenția dvs. este deviată, este posibil să pierdeți controlul asupra cheii de impact.

1.2. Siguranță atunci când lucrați cu electricitate.

1.2.1. Protejați cheia de impact de ploaie și umiditate. Penetrarea apei în cheia de impact mărește riscul de electrocutare.

1.3. Modul sigur de lucru.

1.3.1. Concentrați-vă, urmăriți acțiunile cu atenție și acționați cu prudență și prudență. Nu utilizați cheia de impact, când sunteți obosit sau sub influența drogurilor, alcoolului sau

droguri narcotice. Un moment de distragere a atenției la șocul de șoc de impact poate duce la vătămări extrem de grave.

1.3.2. Lucrați cu îmbrăcăminte de lucru de protecție și întotdeauna cu ochelari de protecție.

Purtarea Potrivit pentru șocul de foraj și activitățile echipamentului individual de protecție, cum ar fi ca măști respiratorii, încălțăminte sănătoase, închise ermetic, cu o cască de protecție și protecție amortizoare (proteze auditive), reduc riscul de accident.

1.3.3. Evitați pericolul de a comuta din greșeală cheia de impact. Dacă, când porți

cheia de impact, țineți degetul pe comutatorul de declanșare, există riscul de accident.

1.3.4. Evitați pozițiile nefiresc ale corpului. Lucrați într-o poziție stabilă a corpului la oricare timp și păstrați echilibrul. Deci, puteți controla cheia de impact mai bună și mai sigură dacă este neașteptată situațiile apar.

1.3.5. Lucrați cu haine adecvate. Nu lucrați cu îmbrăcăminte sau ornamente libere.

Păstrați-vă părul, hainele și mănușile la o distanță sigură de unitățile rotative ale cheii de impact.

Rochii, bijuterii, părul lung pot fi prinși și îndepărtați de mandrină.

1.4. Aveți grijă să atacați cheia.

1.4.1. Păstrați cheia de impact în locuri unde copiii nu au putut fi contactați. Nu lăsați-l să fie folosit de persoane care nu sunt familiarizate cu modul de lucru și nu au citit aceste instrucțiuni. Când este în mâinile unor utilizatori neexperimentați, cheia de impact poate fi periculoasă.

1.4.2. Țineți cu atenție cheia de impact. Verificați dacă unitățile mobile funcționează impecabil, indiferent dacă acestea se blochează, dacă există elemente deteriorate sau deteriorate care distorsionează sau modifică funcțiile cheii de impact. Înainte de a utiliza cheia de impact, asigurați-vă că piesele deteriorate trebuie reparate. Multe accidente sunt cauzate de unelte și aparate electrice necorespunzătoare.

1.4.4. Păstrați instrumentele de tăiere bine ascuțite și întotdeauna curățate. Uneltele de tăiat bine întreținute, cu muchii ascuțite, au o rezistență mai mică și o ușurință în lucrul cu acestea.

1.4.5. Utilizați cheia de impact, atașamentul, uneltele de lucru etc., conform instrucțiunilor producătorului. În acest sens, trebuie să se respecte condițiile specifice de operare și operațiile de efectuat. Utilizarea unei chei de impact decât cele furnizate de aplicațiile producătorului mărește riscul accidentelor.

1.5. Instrucțiuni pentru o manipulare sigură, specifică pentru cheia de impact achiziționată. Pierderea controlului asupra sculei electrice ar putea duce la apariția accidentelor.

1.5.1. Nu utilizați dispozitive suplimentare care nu sunt recomandate de producător pentru această unealtă specială. Faptul că vă puteți atașa la un dispozitiv specificat sau la o mașină de lucru instrumentul nu asigură lucrul în siguranță cu el.

1.5.2. Nu puneți niciodată mâinile în apropierea uneltelor de lucru rotative.

1.5.3. Dacă efectuați activități care amenință să scadă unealta de lucru a firelor ascuse sub tensiune, țineți mașina electrică numai cu mână izolate electric. La introducerea sculei de lucru în contact cu firele tensionate, aceasta este transmisă prin detaliile metalice ale cheii de impact și acest lucru poate duce la șocuri electrice.

1.5.4. Utilizați instrumente adecvate pentru a găsi orice ascuse sub conductele de suprafață sau contactați compania locală de aprovizionare. În contact cu firele tensionate poate provoca incendii sau șocuri electrice. Defecțiunea conductelor poate duce la explozie. Deteriorarea apei are ca efect deteriorarea materială majoră și poate provoca șocuri electrice.

1.5.5. Furnizați piesa de prelucrat.

Detalierea și atașarea cu aparate sau bretele adecvate este ancorată mai ferm și mai sigur decât dacă îl țineți mâna.

1.5.6. Curățați curând cheia de impact de aerisire.

1.5.7. Utilizați numai acumulatorul recomandat și încărcătorul.

1.5.8. Nu schimbați direcția de rotație a axului atunci când scula funcționează. În caz contrar, cheia de impact poate fi deteriorată.

1.5.9. Pentru a curăța cheia de impact, utilizați o cârpă moale și uscată. Nu folosiți niciodată detergenți sau alcool.

2. Construcția și utilizarea.

Cheia de impact este un instrument alimentat de la baterie. Șoferul de impact este o sculă de mână care este utilizată pe scară largă pentru înșurubarea și înșurubarea șuruburilor din plăci din gips-carton, lemn, panouri din lemn, materiale din lemn, garnituri metalice și fațade.

Șurubul de impact poate fi utilizat cu extensii de duze și duze de diferite lungimi și secțiuni hexagonale de dimensiuni de 1/4".

unelte electrice alimentate cu baterii sunt utile în special pentru lucrările de mobilier interior,

spații etc. Utilizați mașina electrică numai în conformitate cu instrucțiunile producătorului.

Utilizarea instrumentului

Pentru a activa instrumentul, apăsați declanșatorul (4) și mențineți-l apăsat. Pentru a opri mașina,

eliberați declanșatorul. Declanșatorul este viteza variabilă și viteza depinde de cantitatea de

presiunea pe care o aplicați declanșatorului. Presiunea ușoară pe declanșator are ca rezultat o viteză redusă de rotație.

Presiunea suplimentară asupra comutatorului duce la o creștere a vitezei.

3. Informații privind bateria și încărcătorul.

Sculele fără fir sunt livrate fără baterie și încărcător. Utilizați numai acumulatorul și încărcătorul din seria R20.

4. Sfaturi de operare.

Pentru a instala o priză, aliniați unitatea pătrată cu receptorul soclu și apăsați până când se blochează în siguranță. Pentru a scoate soclul, scoateți mufa în timp ce răsuciți înainte și înapoi pentru a vă dezlipi.

Atenție: Atunci când scoateți soclul sau bucățile de pe sculă, evitați contactul cu pielea și folosiți mănuși de protecție adecvate când prizați soclul. Accesoriile pot fi fierbinți după utilizare prelungită.

Aplicați scula electrică la șurub / piuliță numai când este oprită. Inserțiile rotative de scule pot aluneca. Cuplul depinde de durata impactului. Cuplul maxim obținut rezultă din suma tuturor cuplurilor individuale obținute prin impact. Cu cât instrumentul este mai lung, cu atât este mai mare valoarea cuplului acumulat. Cuplul maxim este atins în aproximativ 45 de secunde. Cuplul actual de strângere realizat trebuie verificat întotdeauna cu o cheie de cuplu.

5. Protecția mediului.



Mașina, accesoriile și ambalajul trebuie sortate pentru

reciclarea ecologică.

Nu aruncați scule electrice în deșeurile menajere!

În conformitate cu Directiva Europeană 2012/19 / CE privind deșeurile de echipamente electrice și electronice și punerea sa în aplicare în dreptul național, trebuie colectate unelte electrice care nu mai pot fi utilizate separat și eliminate într-o manieră ecologică.

Прирачник за оригинални упатства

Почитуван кориснику,

Честитки за купување машини од најбрзорастечкиот бренд на електрични и пневматски алатки - RAIDER. Кога правилно се инсталираат и работат, RAIDER се безбедни и сигурни машини и работат со нив, ќе испорача вистинско задоволство. За ваша погодност е изградена и одлична услуга мрежа од 45 сервис станица низ целата земја. Пред да ја користите оваа машина, внимателно запознајте ги овие “упатства за употреба. Во интерес на вашата безбедност и да се обезбеди правилна употреба и внимателно да ги прочитате овие упатства, вклучувајќи ги и препораките и предупредувањата во нив. За да се избегнат непотребни грешки и несреќи, важно е овие упатства да останат достапни за понатамошно упатување на сите кои ќе ја користат машината. Ако го продадете на нов сопственик, “Упатства за употреба” мора да се достави заедно со него за да им се овозможи на новите корисници да се запознаат со соодветните безбедносни и оперативни упатства.

Euromaster Import Export Ltd. е овластен претставник на производителот и сопственикот на трговската марка RAIDER. Адреса: Софија 1231, бул. “Ломско шоу” бул. 246, тел 02 934 33 33, 934 10 10, www.raider.bg; www.euromasterbg.com; e-mail: info@euromasterbg.com.

Од 2006 година компанијата го вовеле системот за управување со квалитет ISO 9001: 2008 со опсег на сертификација: трговија, увоз, извоз и сервисирање на хоби и професионални електрични, механички и пневматски алатки и општо хардвер. Сертификатот е издаден од Moody International Certification Ltd, Англија.

ТЕХНИЧКИ ПОДАТОЦИ

параметар	Единици за мерење	вредност
Модел	-	RDP-KHID20
БАТЕРИСКА БОРМАШИНА		
Номинален напон	V DC	20
Удира по минута	min-1	0-2800
Хекс приклучок драјв	inch	1/4
Вртежен момент	Nm	140
Ниво на звучен притисок LpA	dB(A)	98, K = 3
Ниво на звучна моќност LwA	dB(A)	109, K = 3
Вредност на емисија на вибрации ax	m/s2	11,51, K = 1.5

1. Општи упатства за безбедно работење.

Внимателно прочитајте ги сите упатства. Неуспехот на природата по упатствата може да предизвика електричен шок, оган и / или сериозни повреди. Чувајте ги овие упатства на безбедно место.

1.1. Безбедност на работното место.

1.1.1. Чувајте го работното место чисто и добро осветлено. Несреќата и слабото осветлување може да придонесат појава на несреќа.

1.1.2. Не работете во средина каде што ударот клуч заглавува со зголемен ризик од експлозија во близина на запаливи течности, гасови или прав.

За време на работата на ударниот клуч може да се одделат искри кои можат да запалат прав или гасови.

1.1.3. Чувајте ги децата и минувачите на безбедно растојание додека работите со ударниот клуч. Ако вашето внимание е пренасочено, може да ја изгубите контролата врз ударниот клуч.

1.2. Безбедност при работа со електрична енергија.

1.2.1. Заштитете го клучот за удари од дожд и влага. Пенетрацијата на водата во ударниот клуч го зголемува ризикот од електричен шок.

1.3. Безбеден начин на работа.

1.3.1. Бидете концентрирани, внимателно следете ги своите постапки и внимателно и претпазливо постапувајте. Не користете го ударниот клуч, кога сте уморни или под влијание на дрога, алкохол или опојни дроги. Момент на забавување на работниот удар на клучот може да има ефект на екстремно сериозни повреди.

1.3.2. Работете со заштитна работна облека и секогаш со заштитни очила.

Носење Погоден за шок за дупчење и за активностите на личната заштитна опрема како респираторни маски, здрави, цврсто затворени чевли се справуваат со стабилен, заштитен шлем и пригушувачи (слушни штитници), го намалува ризикот од несреќа.

1.3.3. Избегнете ја опасноста од ненамерно вклучување на ударниот клуч. Ако, кога го носите удар клуч, држете го прстот на прекинувачот, постои ризик од несреќа.

1.3.4. Избегнувајте неприродни позиции на телото. Работа во стабилна положба на телото во било која време и одржување на рамнотежата. Значи, можете да го контролирате ударот на ударот подобро и побезбедно ако неочекувано

се појавуваат ситуации.

1.3.5. Работајте со соодветна облека. Не користете лабава облека или орнаменти.

Чувајте ја косата, облеката и ракавиците на безбедно растојание од ротирачките единици на ударниот клуч.

Облека, накит, долга коса може да бидат фатени и понесени од чак.

1.4. Грижа за ударниот клуч.

1.4.1. Чувајте удар клучеви на места каде што децата не можеа да ги стигнат. Не дозволувајте да го користат лицата кои не се запознаени со тоа како да работат со него и не ги прочитале тие упатства. Кога во рацете на неискусни корисници, ударниот клуч може да биде опасен.

1.4.2. Чувајте го клучот за удар внимателно. Проверете дали мобилните уреди функционираат беспрекорно, без разлика дали се заглавени, ако има оштетен или оштетен елемент кој ги искривува или ги менува функциите на ударниот клуч. Пред употреба на клучот за удар, проверете дали треба да се поправат оштетените делови. Многу несреќи се предизвикани од слабо одржувани електрични алати и апарати.

1.4.4. Чувајте ги вашите алатки за сечење добро изостри и секогаш чисти. Правилно одржуваните алати за сечење со остри рабови имаат помала отпорност и полесно работат со нив.

1.4.5. Користете го клучот за удар, прицврстувањето, работните алати и сл., Во согласност со упатствата на производителот. Притоа треба да се усогласат со специфичните работни услови и операциите за извршување. Користењето на ударниот клуч од оној што го даваат производителот го зголемува ризикот од несреќи.

1.5. Инструкции за безбедно ракување, специфични за вашиот купени удар клуч. Губењето на контролата над електричниот апарат може да доведе до појава на несреќи.

1.5.1. Не користете дополнителни уреди што производителот не препорачува за овој електричен алат. Фактот што може да се закачи на одреден уред или машина работи алатка не обезбедува сигурно работење со него.

1.5.2. Никогаш не ставајте ги рацете во близина на ротирачките работни алатки.

1.5.3. Ако изведувате активности што се закануваат дека ќе паднат во работна алатка на скриени жици под тензија, држете го електричниот апарат само со електрично изолирани рачки. При влегување во работниот алат во контакт со жиците под тензија, се пренесува преку металните детали на ударниот клуч и ова може да доведе до електричен шок.

1.5.4. Користете соодветни инструменти за да пронајдете скриени под површинските цевководи или контактирајте ја соодветната локална компанија за снабдување. Во контакт со жиците под тензија може да предизвика пожар или електричен шок. Штетувањето на цевководот може да доведе до експлозија. Влошувањето на водата има ефект на големи материјални оштетувања и може да предизвика електричен шок.

1.5.5. Обезбедете работното парче.

Детали, и да се закачите со соодветни апарати или загради, се зацврстени повеќе цврсто и сигурно отколку ако го држите со рака.

1.5.6. Редовно чистете го клучот за удари.

1.5.7. Користете само препорачана батерија и полнач.

1.5.8. Не менувајте насока на вртење на вретеното кога алатот работи. Инаку клучот за удари може да се оштети.

1.5.9. За чистење на ударниот клуч употребувајте мека, сува крпа. Никогаш не користете детергенти или алкохол.

2. Изградба и употреба.

Клучен удар е алат со погон на батери. Управувачот за удар е рачен електричен алат кој е широко користен за навртување и одвртување на шrafoви во гипс картон, дрво, дрвени облоги, материјали слични на дрво, метални и фасадни облоги.

Ударниот возач може да се користи со проширувања на млазниците и млазници со различни должини и големини на шеотоаголни делови од 1/4 ".

Делектрични алати со батериски погон се особено корисни за работи во опремување на ентериер, адаптација на просториите и др. Користете го електричниот алат само во согласност со упатствата на производителот.

Управување со алатката

За да ја активирате алатката, притиснете го копчето (4) и држете го притиснато. За да ја исклучите машината, ослободете го активирањето. Активирањето е променлива брзина и брзината зависи од износот на притисок ќе се применуваат на активирањето. Лесниот притисок на тригерот резултира со ниска ротациона брзина.

Понатамошниот притисок на прекинувачот резултира со зголемување на брзината.

3. Информации за батеријата и полначот.

Безжичната вежба се испорачува без батерија и полнач. Користете само батерија и полнач од серијата R20 System.

4. Оперативни совети.

За да го инсталирате штекерот, израмнете го плоштадот со приклучокот на приклучокот и притиснете го додека не се заклучи безбедно. За да го отстраните штекерот, извлечете го приклучокот додека вртете напред и назад за да се избришете.

Внимание: при отстранување на штекерот или делови од алатот, избегнувајте контакт со кожата и користете соодветни заштитни ракавици кога го фаќате сокот. Алатките може да бидат жешки по продолжена употреба.

Притиснете го електричниот алат на завртката / навртката само кога е исклучен. Вметнувањата на ротирачките алатки може да се лизнат. Вртежниот момент зависи од траењето на влијанието. Максималниот постигнат вртежен момент е резултат на збирот на сите поединечни вртежи постигнати преку удар. Колку подолго ќе се вклучи алатот, толку е поголема вредноста на акумулираниот момент. Максималниот вртежен момент се постигнува за околу 45 секунди. Вистинскиот постигнат момент на затегнување секогаш треба да се провери со вртежен момент.

5. Заштита на животната средина.



Машината, додатоките и пакувањето треба да се сортираат еколошки рециклирање.

Не ги фрлајте електричните апарати во отпад од домаќинството!

Според Европската директива 2012/19 / ЕС за отпадна електрична и електронска опрема

и неговото спроведување во национално право, мора да се соберат алатни алатки кои повеќе не се употребуваат одделно и се отстранува на еколошки правилен начин.

Čestitamo na kupovini mašina iz najbrže rastućeg brenda električnih i pneumatskih alata - RAIDER. Kada su ispravno instalirane i operativne, RAIDER su sigurne i pouzdane mašine i rade sa njima, pružit će pravo zadovoljstvo. Za vašu udobnost izgrađena je i odlična servisna mreža od 45 servisnih stanica širom zemlje.

Pre upotrebe ove mašine, pažljivo upoznajte ove "uputstva za upotrebu".

U interesu vaše sigurnosti i osigurati pravilnu upotrebu i pažljivo pročitati ova uputstva, uključujući preporuke i upozorenja u njima. Da biste izbegli nepotrebne greške i nesreće, važno je da ove instrukcije ostaju dostupne za buduće pozivanje na sve koji će koristiti mašinu. Ako ga prodate novom vlasniku, moraju se priložiti "Upute za korištenje" zajedno sa njom kako bi se novim korisnicima omogućilo upoznavanje sa odgovarajućim uputstvima za sigurnost i rad.

Euromaster Import Ekport doo je ovlašćeni zastupnik proizvođača i vlasnika zaštitnog znaka RAIDER.

Adresa: Grad Sofija 1231, Bugarska "Lomsko šausse" Blvd. 246, tel 02 934 33 33, 934 10 10, vvv. raider.bg; vvv.euromasterbg.com; e-mail: info@euromasterbg.com.

Od 2006. godine kompanija je uvela sistem menadžmenta kvalitetom ISO 9001: 2008 s obimom sertifikacije: trgovina, uvoz, izvoz i servis hobi i profesionalnih električnih, mehaničkih i pneumatskih alata i općeg hardvera. Sertifikat je izdao Moodi International Certification Ltd, Engleska.

TEHNIČKI PODACI

parameter	Jedinice merenja	vrednost
Model	-	RDP-KHID20
BUŠILICA SA AKUMULATOROM		
Napon	V DC	20
Udari u minutu	min⁻¹	0-2800
Hek Bit Drive	inch	1/4
Obrtni moment	Nm	140
Nivo zvučnog pritiska LpA	dB(A)	98, K = 3
Nivo zvučne snage LvA	dB(A)	109, K = 3
Emisiona vrednost vibracija ah	m/s2	11,51, K = 1.5

1. Opšte smernice za bezbedan rad.

Pažljivo pročitajte sva uputstva. Neuspeh prirode nakon sljedećih uputstava može izazvati električni udar, požar i / ili teške povrede. Ove instrukcije držite na sigurnom mestu.

1.1. Sigurnost na radnom mestu.

1.1.1. Držite svoje radno mesto čisto i dobro osvetljeno. Disarrai i loše osvetljenje mogu doprinijeti pojavu nesreće.

1.1.2. Nemojte raditi u okruženju u kome uticaj ključa povećava rizik od eksplozije u blizini zapaljivih tečnosti, gasova ili praha. Tokom rada udarnog ključa mogu se odvojiti varnice koje mogu zapaliti prah ili

isparenja.

1.1.3. Držite djecu i posmatrače na sigurnoj udaljenosti dok radite sa udarnim ključem. Ako vam je pažnja preusmerena, možete izgubiti kontrolu nad ključem za udarce.

1.2. Sigurnost kod rada sa električnom energijom.

1.2.1. Zaštite udarni ključ od kiše i vlage. Penetracija vode u udarni ključ povećava rizik od električnog udara.

1.3. Siguran način rada.

1.3.1. Budite koncentrirani, pažljivo posmatrajte svoje radnje i postupajte oprezno i oprezno. Nemojte koristiti ključ za udarce, kada ste umorni ili pod uticajem droga, alkohola ili opojne droge. Trenutak odvratanja od udarnog ključa na radu može imati efekte izuzetno ozbiljnih povreda.

1.3.2. Raditi sa zaštitnom radnom odećom i uvek sa zaštitnim naočarima.

Nošenje Pogodno za bušenje šoka i aktivnosti lične zaštitne opreme, takve kao respiratorne maske, zdrave, čvrsto zatvorene cipele gripa sa stabilnim, zaštitnim kacigu i prigušivači (zaštitnici sluha), smanjuje rizik od udesa.

1.3.3. Izbegavajte opasnost da nenamerno uključite ključ za udarce. Ako, kada nosite udarac, držite prst na okidaču, postoji rizik od nesreće.

1.3.4. Izbegavajte neprirodne pozicije tela. Radite u stabilnom položaju tela u bilo kojoj situaciji vreme i držite ravnotežu. Dakle, možete bolje kontrolisati klizač udarca i sigurnije ako je neočekivano situacije se javljaju.

1.3.5. Radite sa odgovarajućom odećom. Nemojte raditi sa labavom odećom ili ukrasima.

Držite kosu, odjeću i rukavice na sigurnoj udaljenosti od rotirajućih jedinica udara ključa.

Robovi, nakit, duga kosa mogu da ih uhvate i odnese čaka.

1.4. Briga o udarnom ključu.

1.4.1. Čuvaj udarni ključ na mestima gde ih deca ne mogu dohvatiti. Ne dozvolite da ga koriste osobe koje nisu upoznate sa tim kako raditi s njim i nisu pročitali ta uputstva. Kada je u rukama neiskusnih korisnika, ključ za udar može biti opasan.

1.4.2. Pažljivo držite ključ za udarce. Proverite da li mobilne jedinice rade besprekorno, bez obzira da li je zaglavljeno, ako postoji slomljena ili oštećena stavka koja vrši poremećaj ili promenu funkcija udara ključa. Pre upotrebe ključa za udarce, vodite računa da oštećeni delovi budu popravljani. Mnoge nesreće prouzrokuju loše održavani električni alati i uređaji.

1.4.4. Alatk za rezanje dobro oštrite i uvek čistite. Pravilno održavani alati za rezanje sa oštrim ivicama imaju manje otpornosti i lakši rad sa njima.

1.4.5. Koristite ključ za udarce, priključak, alate za rad, itd., Prema uputstvima proizvođača. Pri tome moraju se pridržavati specifičnih uslova rada i operacija koje treba obaviti. Korišćenje udara ključa od onih koje obezbeđuje aplikacija proizvođača povećava rizik od nesreća.

1.5. Uputstva za sigurno rukovanje, specifična za vaš kupljeni udarni ključ. Gubitak kontrole nad električnim alatom može dovesti do pojave nesreća.

1.5.1. Nemojte koristiti dodatne uređaje koji proizvođač ne preporučuje za ovaj električni alat. Činjenica da se možete povezati sa navedenim uređajem ili mašinom alat ne obezbeđuje sigurno rad sa njim.

1.5.2. Nikada ne stavljajte ruke blizu rotirajućih radnih alata.

1.5.3. Ako obavljate aktivnosti koje prete da napade radni alat skrivenih žica pod napetost, držite električni alat samo električno izolirane ručice. Prilikom ulaska u radni alat u kontaktu sa žicama pod naponom, prenosi se kroz metalne detalje udara ključa i to može dovesti do električnog udara.

1.5.4. Koristite odgovarajuće instrumente da pronadete bilo kakve skrivene ispod površinskih cevovoda, ili kontaktirajte odgovarajuću lokalnu kompaniju za snabdevanje. U kontaktu sa žicama pod napetostom može izazvati požar ili električni udar. Oštećenje cevovoda može dovesti do eksplozije. Pogoršanje vode utiče na velike oštećenja materijala i može izazvati električni udar.

1.5.5. Obezbedite radni predmet.

Detalje i pričvršćivanje odgovarajućim uređajima ili ojačanjima se čvrsto i čvrsto usidrije nego ako ga držite ručno.

1.5.6. Redovno očistite ključ od udara ventila.

1.5.7. Koristite samo preporučenu bateriju i punjač.

1.5.8. Ne menjajte pravac rotacije vretena kada alat radi. U suprotnom može doći do oštećenja udara.

1.5.9. Za čišćenje udara ključ koristite meku, suhu krpu. Nikada nemojte koristiti deterdžente ili alkohol.

2. Izgradnja i korišćenje.

Impaktni ključ je alat koji radi na baterije. Vozač udara je ručni električni alat koji se široko koristi za okretanje i odvajanje vijaka u gipsanu ploču, drvo, drvene obloge, drva, metalne i fasadne obloge.

Vozač udara može da se koristi sa provodljivom vodom i mlaznicama različitih duhova i veličine šestostepenog profila od 1/4 ".

Bežični,

električni alati sa napajanjem na baterije su posebno korisni za radove u opremi enterijera, adaptaciji

itd. Koristite električni alat samo u skladu sa uputstvima proizvođača.

Upravljanje alatom

Da biste aktivirali alat, pritisnite taster (4) i držite ga pritisnuto. Da biste isključili mašinu,

otпустите okidač. Okidač je promenljiva brzina i brzina zavisi od količine

pritisak koji se primenjuje na okidač. Lagani pritisak na okidač rezultira malom brzinom rotacije.

Dalji pritisak na prekidač dovodi do povećanja brzine.

3. Informacije o bateriji i punjaču.

Bežična bušilica se isporučuje bez baterije i punjača. Koristite samo bateriju i punjač iz serije sistema R20.

4. Saveći za rad.

Da biste instalirali utičnicu, poravnajte kvadratni disk sa prijemnikom za utičnicu i pritisnite dok se ne zaključa pravilno. Da biste uklonili utičnicu, izvucite utičnicu dok se izvlačite napred i nazad kako biste se isključili.

Oprez: prilikom uklanjanja utičnice ili bita iz alata izbegavajte dodir sa kožom i koristite odgovarajuće zaštitne rukavice prilikom uhvaćavanja utičnice. Dodaci mogu biti vrući nakon dužeg korišćenja.

Postavite električni alat na šraf / maticu samo kada je isključen. Rotirajući alatni umetci mogu da se skliznu. Obrtni moment zavisi od trajanja uticaja. Maksimalni ostvareni momenat rezultira iz sume svih pojedinačnih obrtaja postignutih kroz udare. Što je alat veći, veća je vrednost akumuliranog momenta. Maksimalni obrtni moment se postiže za oko 45 sekundi. Stvarni postignuti moment pritezanja uvek treba proveriti momentnim ključem.

. Zaštita životne sredine.



5. Mašinu, pribor i ambalažu treba sortirati

ekološki prihvatljivo recikliranje.

Nemojte odlagati električni alat u kućni otpad!

Prema evropskoj direktivi 2012/19 / EC za otpadnu električnu i elektronsku opremu

i njegova primena u nacionalno pravo, električni alati koji više nisu upotrebljivi moraju biti prikupljeni

odvojeno i odloženo na ekološki ispravan način.

Αρχικό εγχειρίδιο οδηγιών Αγαπητέ πελάτη,

Συγχαρητήρια για την αγορά μηχανών από την ταχύτερα αναπτυσσόμενη μάρκα ηλεκτρικών και πνευματικών εργαλείων - RAIDER. Όταν εγκαθίστανται και λειτουργούν σωστά, το RAIDER είναι ασφαλής και αξιόπιστη μηχανήματα και η εργασία μαζί τους θα προσφέρει μια πραγματική ευχαρίστηση. Για την εξυπηρέτησή σας έχει κατασκευαστεί και άριστο δίκτυο εξυπηρέτησης 45 πρατηρίων καυσίμων σε ολόκληρη τη χώρα. Πριν χρησιμοποιήσετε αυτό το μηχανήμα, παρακαλούμε να εξοικειωθείτε με αυτές τις οδηγίες χρήσης. Προς το συμφέρον της ασφάλειάς σας και για να διασφαλίσετε την ορθή χρήση και διαβάστε προσεκτικά αυτές τις οδηγίες, συμπεριλαμβανομένων των συστάσεων και των προειδοποιήσεων που περιέχονται σε αυτές. Για να αποφύγετε περιπτώσεις λάθων και ατυχημάτων, είναι σημαντικό οι οδηγίες αυτές να παραμείνουν διαθέσιμες για μελλοντική αναφορά σε όσους θα χρησιμοποιήσουν τη μηχανή. Εάν το πουλήσετε σε έναν νέο ιδιοκτήτη, πρέπει να υποβληθείτε μαζί με αυτό "Οδηγίες Χρήσης" για να επιτρέψετε στους νέους χρήστες να εξοικειωθούν με τις σχετικές οδηγίες ασφάλειας και χειρισμού.

Η Euromaster Import Export Ltd είναι εξουσιοδοτημένος αντιπρόσωπος του κατασκευαστή και του ιδιοκτήτη του εμπορικού σήματος RAIDER.

Διεύθυνση: Sofia City 1231, Βουλγαρία Blvd. "Lomsko shausse" 246, τηλ. 02 934 33 33, 934 10 10, www.raider.bg, www.euromasterbg.com; e-mail: info@euromasterbg.com.

Από το 2006 η εταιρεία εισήγαγε το σύστημα διαχείρισης ποιότητας ISO 9001: 2008 με αντικείμενο την πιστοποίηση: Εμπόριο, εισαγωγή, εξαγωγή και εξυπηρέτηση χόμπι και επαγγελματικών ηλεκτρικών, μηχανικών και πνευματικών εργαλείων και γενικού εξοπλισμού. Το πιστοποιητικό εκδόθηκε από την Moody International Certification Ltd, Αγγλία.

ΤΕΧΝΙΚΑ ΔΕΔΟΜΕΝΑ

παράμετρο	ΜΟΝΑΔΕΣ ΜΕΤΡΗΣΗΣ	αξία
Μοντέλο	-	RDP-KHID20
ΠΑΛΜΙΚΟ ΚΑΤΣΑΒΙΔΙ ΜΠΑΤΑΡΙΑΣ		
Μετρημένη ηλεκτρική τάση	V DC	20
Φουσκώνει ανά λεπτό	min ⁻¹	0-2800
Έξοδος μονάδας Hex Bit	inch	1/4
Ροπή	Nm	140
Επίπεδο ηχητικής πίεσης LpA	dB(A)	98, K = 3
Επίπεδο ηχητικής ισχύος LwA	dB(A)	109, K = 3
Τιμή εκπομπής κραδασμών ah	m/s ²	11,51, K = 1.5

1. Γενικές οδηγίες για ασφαλή λειτουργία.

Διαβάστε προσεκτικά όλες τις οδηγίες. Η απουχία της φύσης σύμφωνα με τις οδηγίες μπορεί να προκαλέσει ηλεκτροπληξία, πυρκαγιά ή / και σοβαρούς τραυματισμούς. Διατηρήστε αυτές τις οδηγίες σε ασφαλές μέρος.

1.1. Ασφάλεια στο χώρο εργασίας.

1.1.1. Κρατήστε το χώρο εργασίας σας καθαρό και καλά φωτισμένο. Η αταξία και ο κακός φωτισμός μπορεί να συμβάλουν την εμφάνιση ενός ατυχήματος.

1.1.2. Μην λειτουργείτε σε περιβάλλον όπου το κλειδί κρούσης έχει αυξημένο κίνδυνο έκρηξης κοντά σε εύφλεκτα υγρά, αέρια ή σκόνης.

Κατά τη λειτουργία του κλειδιού πρόσκρουσης μπορεί να διαχωριστούν σπινθήρες που μπορούν να προκαλέσουν ανάφλεξη σκονών ή τα αρώματα.

1.1.3. Κρατήστε τα παιδιά και τους παρευρισκόμενους σε ασφαλή απόσταση ενώ εργάζεστε με το κλειδί κρούσης. Εάν η προσοχή σας εκτραπέι, μπορεί να χάσετε τον έλεγχο του κλειδιού πρόσκρουσης.

1.2. Ασφάλεια κατά την εργασία με ηλεκτρικό ρεύμα.

1.2.1. Προστατέψτε το κλειδί κρούσης από τη βροχή και την υγρασία. Η διείσδυση νερού στο κλειδί κρούσης αυξάνει τον κίνδυνο ηλεκτροπληξίας.

1.3. Ασφαλής τρόπος εργασίας.

1.3.1. Να είστε συγκεντρωμένοι, να παρακολουθείτε προσεκτικά τις πράξεις τους και να ενεργείτε προσεκτικά και με σύνεση. Μην χρησιμοποιείτε το κλειδί κρούσης, όταν είστε κουρασμένοι ή υπό την επήρεια ναρκωτικών, αλκοόλ ή ναρκωτικά. Μια στιγμή της απόσπασης της προσοχής στο έργο εντυπωσιακό κλειδί πρόσκρουσης μπορεί να έχει ως αποτέλεσμα εξαιρετικά σοβαρούς τραυματισμούς.

1.3.2. Εργασία με προστατευτικό ρουχισμό εργασίας και πάντα με γυαλιά ασφαλείας.

Φθορά Κατάλληλο για κτυπήματα διάτρησης και δραστηριότητες απομικής προστασίας, όπως ως αναπνευστικές μάσκες, υγιή, κλειστά παπούτσια παγιδεύουν με ένα σταθερό, προστατευτικό κράνος και σιγαστήρες (προστατευτικά ακοής), μειώνει τον κίνδυνο ατυχήματος.

1.3.3. Αποφύγετε τον κίνδυνο απρόσκοπτης ενεργοποίησης του κρουστικού κομβίου. Αν, όταν μεταφέρετε το κλειδί πρόσκρουσης, κρατήστε το δάχτυλό σας στο διακόπτη σκανδάλης, υπάρχει ο κίνδυνος ατυχήματος.

1.3.4. Αποφύγετε τις αφύσικες θέσεις του σώματος. Εργαστείτε σε μια σταθερή θέση του σώματος σε οποιαδήποτε και να διατηρήσετε την ισορροπία. Έτσι, μπορείτε να ελέγξετε το κλειδί πρόσκρουσης καλύτερα και ασφαλέστερα εάν είναι απροσδόκητο καταστάσεις.

1.3.5. Εργασία με τα κατάλληλα ρούχα. Μην λειτουργείτε με χαλαρά ρούχα ή στολίδια.

Κρατήστε τα μαλλιά, τα ρούχα και τα γάντια σας σε ασφαλή απόσταση από τις περιστρεφόμενες μονάδες του κλειδιού πρόσκρουσης.

Μπορούν να πιασούν και να παρασυρθούν από το τσοκ ρόμπες, κοσμήματα, μακριά μαλλιά.

1.4. Φροντίστε να κτυπήσετε το κλειδί.

1.4.1. Κρατήστε το κλειδί πρόσκρουσης σε μέρη όπου δεν μπορούσαν να προσεγγίσουν τα παιδιά. Μην αφήνετε να χρησιμοποιείται από άτομα που δεν είναι εξοικειωμένα με τον τρόπο εργασίας και δεν έχουν διαβάσει αυτές τις οδηγίες. Όταν στα χέρια των άπειρων χρηστών, το κλειδί κρούσης μπορεί να είναι επικίνδυνο.

1.4.2. Κρατήστε προσεκτικά το κλειδί πρόσκρουσης. Ελέγξτε εάν οι κινητές μονάδες λειτουργούν άψογα, κατά πόσον υπάρχει εμπλοκή, αν υπάρχει σπασμένο ή κατεστραμμένο στοιχείο που παραμορφώνει ή μεταβάλλει τις λειτουργίες του κλειδιού πρόσκρουσης. Πριν χρησιμοποιήσετε το κλειδί κρούσης, βεβαιωθείτε ότι τα επισκευασμένα εξαρτήματα έχουν υποστεί ζημία. Πολλά ατυχήματα οφείλονται σε ανεπαρκώς συντηρημένα ηλεκτρικά εργαλεία και συσκευές.

1.4.4. Κρατήστε τα εργαλεία κοπής σας καλά ακονισμένα και πάντα καθαρά. Τα σωστά συντηρημένα εργαλεία κοπής με αιχμηρές άκρες έχουν μικρότερη αντίσταση και δουλεύουν ευκολότερα μαζί τους.

1.4.5. Χρησιμοποιήστε το κλειδί πρόσκρουσης, το εξάρτημα προσαρμογής, εργαλεία εργασίας κ.λπ., σύμφωνα με τις οδηγίες του κατασκευαστή. Κατά τον τρόπο αυτό πρέπει να συμμορφώνεται με τις συγκεκριμένες συνθήκες λειτουργίας και τις λειτουργίες που πρέπει να εκτελεστούν. Η χρήση ενός κλειδιού πρόσκρουσης από αυτές που παρέχονται από τις εφαρμογές του κατασκευαστή αυξάνει τον κίνδυνο ατυχημάτων.

1.5. Οδηγίες για ασφαλή χειρισμό, ειδικά για το κλειδί πρόσκρουσης που αγοράσατε. Η απώλεια ελέγχου του ηλεκτρικού εργαλείου μπορεί να οδηγήσει σε ατυχήματα.

1.5.1. Μην χρησιμοποιείτε πρόσθετες συσκευές που δεν συνιστώνται από τον κατασκευαστή για το συγκεκριμένο ηλεκτρικό εργαλείο. Το γεγονός ότι μπορείτε να προσαρτήσετε σε συγκεκριμένη συσκευή ή μηχανή εργασίας εργαλείο δεν εξασφαλίζει την ασφαλή συνεργασία μαζί του.

1.5.2. Ποτέ μην βάζετε τα χέρια σας κοντά στα περιστροφικά εργαλεία εργασίας.

1.5.3. Εάν εκτελείτε δραστηριότητες που απειλούν να πέσουν εργαλεία εργασίας κρυφών συρμάτων υπό τάση, κρατήστε το ηλεκτρικό εργαλείο μόνο ηλεκτρικά μονωμένα λαβές. Όταν εισέρχεται το εργαλείο εργασίας σε επαφή με τα καλώδια υπό τάση, μεταδίδεται μέσω των μεταλλικών λεπτομερειών του κλειδιού πρόσκρουσης και αυτό μπορεί να οδηγήσει σε ηλεκτροπληξία.

1.5.4. Χρησιμοποιήστε τα κατάλληλα εργαλεία για να βρείτε τυχόν κρυμμένα κάτω από τους αγωγούς επιφανείας ή επικοινωνήστε με την κατάλληλη τοπική εταιρεία παροχής. Σε επαφή με τα καλώδια που βρίσκονται υπό τάση μπορεί να προκαλέσει πυρκαγιά ή ηλεκτροπληξία. Η ζημία στον αγωγό μπορεί να οδηγήσει σε έκρηξη. Η υποβάθμιση του νερού έχει ως αποτέλεσμα σημαντική υλική ζημία και μπορεί να προκαλέσει ηλεκτροπληξία.

1.5.5. Παρέχετε κομμάτι εργασίας.

Η λεπτομέρεια και η στερέωση με κατάλληλες συσκευές ή τήραντες στερεώνονται πιο σταθερά και με ασφάλεια από ό, τι αν το κρατάς με το χέρι.

1.5.6. Ρυθμίστε τακτικά το κλειδί πρόσκρουσης για το άνοιγμα.

1.5.7. Χρησιμοποιήστε μόνο τη συνιστώμενη μπαταρία και φορτιστή.

1.5.8. Μην αλλάζετε την κατεύθυνση περιστροφής του άξονα όταν το εργαλείο λειτουργεί. Διαφορετικά, το κλειδί πρόσκρουσης μπορεί να καταστραφεί.

1.5.9. Για να καθαρίσετε το κλειδί κρούσης χρησιμοποιήστε μαλακό, στεγνό πανί. Ποτέ μην χρησιμοποιείτε απορρυπαντικά ή αλκοόλ.

2. Κατασκευή και χρήση.

Το κλειδί πρόσκρουσης είναι ένα εργαλείο που λειτουργεί με μπαταρία. Ο οδηγός κρούσης είναι ένα ηλεκτρικό εργαλείο χειρός που χρησιμοποιείται ευρέως για τη βίδα και το ξεβίδωμα των βιδών σε γυψοσανίδες, ξύλο, ξύλινη επένδυση, ξύλινα υλικά, επενδύσεις μετάλλων και προσώψεων.

Ο οδηγός κρούσης μπορεί να χρησιμοποιηθεί με επεκτάσεις ακροφυσίων και ακροφύσια διαφορετικών μηκών και εξαγωνικά μεγέθη διατομής 1/4 ".

Ασύρματο,

τα ηλεκτρικά εργαλεία που κινούνται με μπαταρία είναι ιδιαίτερα χρήσιμα για εργασίες εσωτερικής επίπλωσης, προσαρμογή του

κλπ. Χρησιμοποιήστε το ηλεκτρικό εργαλείο σύμφωνα με τις οδηγίες του κατασκευαστή.

Λειτουργία του εργαλείου

Για να ενεργοποιήσετε το εργαλείο, πατήστε το κουμπί ενεργοποίησης (4) και κρατήστε το πατημένο. Για να απενεργοποιήσετε τη μηχανή,

απελευθερώστε τη σκανδάλη. Η σκανδάλη είναι μεταβλητή ταχύτητα και η ταχύτητα εξαρτάται από την ποσότητα του

πίεση που εφαρμόζετε στη σκανδάλη. Η ελαφριά πίεση στη σκανδάλη έχει χαμηλή ταχύτητα περιστροφής.

Η περαιτέρω πίεση στον διακόπτη έχει ως αποτέλεσμα την αύξηση της ταχύτητας.

3. Πληροφορίες μπαταρίας και φορτιστή.

Το ασύρματο τρυπάνι παρέχεται χωρίς μπαταρία και φορτιστή. Χρησιμοποιήστε μόνο μπαταρία και φορτιστή από τη σειρά R20 System.

4. Συμβουλές λειτουργίας.

Για να εγκαταστήσετε μια πρίζα, ευθυγραμμίστε την τετραγωνική μονάδα με τον δέκτη υποδοχής και πιέστε μέχρι να ασφαλιστεί σωστά στη θέση της. Για να αφαιρέσετε την υποδοχή, τραβήξτε την υποδοχή μακριά ενώ στρέψετε προς τα εμπρός και πίσω για να απομακρύνετε.

Προσοχή: Όταν αφαιρείτε την υποδοχή ή τα κομμάτια από το εργαλείο, αποφύγετε την επαφή με το δέρμα και χρησιμοποιείτε κατάλληλα προστατευτικά γάντια όταν πιάσετε την υποδοχή. Τα εξαρτήματα ενδέχεται να είναι ζεστά μετά από παρατεταμένη χρήση.

Εφαρμόστε το ηλεκτρικό εργαλείο στη βίδα / περικόχλιο μόνο όταν είναι απενεργοποιημένο. Τα περιστρεφόμενα ένθετα εργαλείων μπορούν να γλιστρήσουν. Η ροπή εξαρτάται από τη διάρκεια κρούσης. Η μέγιστη επιτυγχάνομενη ροπή προκύπτει από το άθροισμα όλων των επιμέρους ροπών που επιτυγχάνονται με κρούση. Όσο περισσότερο ενεργοποιείται το εργαλείο τόσο υψηλότερη είναι η τιμή συσσωρευμένης ροπής. Η μέγιστη ροπή επιτυγχάνεται σε περίπου 45 δευτερόλεπτα. Η πραγματική επιτευχθείσα ροπή σύσφιξης πρέπει πάντα να ελέγχεται με ένα ροπόκλειδο.



Προστασία του περιβάλλοντος.

5. Η μηχανή, τα εξαρτήματα και η συσκευασία θα πρέπει να ταξινομηθούν

φιλική προς το περιβάλλον ανακύκλωση.

Μην πετάτε τα ηλεκτρικά εργαλεία στα οικιακά απορρίμματα!

Σύμφωνα με την Ευρωπαϊκή Οδηγία 2012/19 / ΕΚ για τα Απόβλητα Ηλεκτρικού και Ηλεκτρονικού Εξοπλισμού και η εφαρμογή της στο εθνικό δίκαιο, πρέπει να συγκεντρωθούν ηλεκτρικά εργαλεία που δεν είναι πλέον χρήσιμα ξεχωριστά και να διατίθενται με περιβαλλοντικά ορθό τρόπο.

Priručnik za izvorne upute

Dragi kupče,

Čestitamo na kupnji strojeva iz najbrže rastućeg branda električnih i pneumatskih alata - RAIDER. Kada su ispravno instalirani i operativni, RAIDER su sigurni i pouzdani strojevi i raditi s njima će pružiti pravi užitak. Za vašu udobnost je izgrađen i izvrsnu mrežu servisa od 45 benzinskih postaja diljem zemlje. Prije uporabe ovog uređaja molimo pažljivo upoznajte ove "upute za uporabu".

U interesu vaše sigurnosti i kako bi se osigurala ispravna uporaba i pažljivo pročitajte ove upute, uključujući preporuke i upozorenja u njima. Da biste izbjegli nepotrebne pogreške i nesreće, važno je da će te upute ostati dostupne za buduću referencu na sve one koji će koristiti uređaj. Ako ga prodajete novom vlasniku, morate poslati zajedno s njom "Upute za uporabu" kako bi se omogućilo novim korisnicima da se upoznaju s odgovarajućim sigurnosnim uputama i uputama za uporabu.

Euromaster Import Export Ltd. je ovlaštenu zastupnik proizvođača i vlasnika zaštitnog znaka RAIDER.

Adresa: Sofia City 1231, Bugarska "Lomsko shausse" Blvd. 246, tel 02 934 33 33, 934 10 10, www.raider.bg; www.euromasterbg.com; e-mail: info@euromasterbg.com.

Od 2006. godine tvrtka je uvela sustav upravljanja kvalitetom ISO 9001: 2008 s opsegom certifikacije: Trgovina, uvoz, izvoz i servisiranje hobija i profesionalnih električnih, mehaničkih i pneumatskih alata i općeg hardvera. Certifikat je izdao Moody International Certification Ltd, Engleska.

TEHNIČKI PODACI

parameter	Mjerne jedinice	vrijednost
Model	-	RDP-KHID20
AKUMULATORSKA BUŠILICA		
Nazivni napon	V DC	20
Udara u minuti	min⁻¹	0-2800
Hex Bit Drive	inch	1/4
moment	Nm	140
Razina zvučnog tlaka LpA	dB(A)	98, K = 3
Razina zvučne snage LwA	dB(A)	109, K = 3
Vrijednost emisije vibracija ah	m/s²	11,51, K = 1.5

1. Opće smjernice za sigurno rukovanje.

Pažljivo pročitajte sve upute. Nepridržavanje prirode slijedeći upute mogu prouzročiti električni udar, požar i / ili teške ozljede. Ove upute držite na sigurnom mjestu.

1.1. Sigurnost na radnom mjestu.

1.1.1. Držite radno mjesto čistim i dobro osvijetljenim. Mogu doprinijeti zbrka i slaba rasvjeta pojava nesreće.

1.1.2. Nemojte raditi u okruženju gdje udarni ključ povećava rizik od eksplozije u blizini zapaljivih tekućina, plinova ili prašaka.

Tijekom rada udarnog ključa mogu se odvojiti iskre koje mogu zapaliti praške ili

pare.

1.1.3. Držite djecu i prolaznike na sigurnoj udaljenosti dok radite s udarnim ključem. Ako je vaša pozornost preusmjerena, možete izgubiti kontrolu nad ključem udarca.

1.2. Sigurnost pri radu s strujom.

1.2.1. Zaštittite svoj udarni ključ od kiše i vlage. Penetracija vode u udarni ključ povećava rizik od električnog udara.

1.3. Siguran način rada.

1.3.1. Budite koncentrirani, pažljivo promatrajte njihove postupke i pazeći oprezno i oprezno. Nemojte koristiti udarni ključ, kada ste umorni ili pod utjecajem droga, alkohola ili

opojnih droga. Trenutak uznemiravanja na radu udaranje ključa može imati učinak izuzetno ozbiljnih ozljeda.

1.3.2. Radite s zaštitnom radnom odjećom i uvijek s sigurnosnim naočalama.

Nositi Pogodno za bušenje šok i aktivnosti osobne zaštitne opreme, kao što su

kao i respiratorne maske, zdrave, čvrsto zatvorene cipele se bore s stabilnom, zaštitnom kacigom i prigušivači zvuka (zaštitnici sluha), smanjuje rizik od nesreće.

1.3.3. Izbjegavajte opasnost od neželjenog uključivanja udarnog ključa. Ako, kad nosite

udarni ključ, držite prst na prekidaču okidača, postoji opasnost od nezgode.

1.3.4. Izbjegavajte nepravilne pozicije tijela. Radite u stabilnom položaju tijela u bilo kojem trenutku

vrijeme i zadržati ravnotežu. Tako možete kontrolirati udarni ključ s boljom i sigurnijom ako neočekivano pojavljuju se situacije.

1.3.5. Radite s odgovarajućom odjećom. Nemojte raditi s labavom odjećom ili ukrasima.

Držite kosu, odjeću i rukavice na sigurnoj udaljenosti od rotirajućih dijelova udarnog ključa.

Ručke, nakit, duga kosa mogu biti uhvaćeni i odnijeti ih odvezivanjem.

1.4. Briga za udarni ključ.

1.4.1. Držite udarni ključ na mjestima gdje djeca nisu mogla doći. Ne dopustite da ga koriste osobe koje nisu upoznate s njom i ne čitaju te upute. Kada u rukama neiskusnih korisnika, udarni ključ može biti opasno.

1.4.2. Pažljivo držite ključ za udar. Provjerite posluju li mobilne jedinice besprijekorno, bez obzira na to jesu li ometene, ukoliko postoji slomljena ili oštećena stavka koja narušava ili mijenja funkcije udarnog ključa. Prije uporabe udarnog ključa, provjerite jesu li oštećeni dijelovi popravljani. Mnoge nesreće uzrokovane su slabo održavanjem električnim alatima i uređajima.

1.4.4. Držite alate za rezanje dobro oštrenim i uvijek čistim. Pravilno održavani alati za rezanje s oštrim rubovima imaju manje otpora i olakšavaju rad s njima.

1.4.5. Koristite ključ za udar, pričvršćivanje, radne alate, itd., Prema uputama proizvođača. Time se moraju pridržavati specifičnih uvjeta rada i operacija za obavljanje. Pomoću utičnog ključa od onih koje proizvođač daje, povećava se opasnost od nezgoda.

1.5. Upute za sigurno rukovanje, specifične za kupljeni ključ za udar. Gubitak kontrole nad električnim alatom može dovesti do pojave nesreća.

1.5.1. Nemojte koristiti dodatne uređaje koji proizvođač ne preporučuje za ovaj električni alat. Činjenica da se možete priključiti na određeni uređaj ili stroj koji radi

alat ne osigurava sigurno rad s njim.

1.5.2. Nikada ne stavljajte ruke blizu rotirajućih radnih alata.

1.5.3. Ako obavljate radnje koje ugrožavaju radni alat skrivenih žica pod naponom, držite električni alat samo električno izolirane ručke. Pri ulasku u radni alat u kontaktu s žicama pod naponom, prenosi se kroz metalne detalje udarnog ključa i to može dovesti do električnog udara.

1.5.4. Koristite odgovarajuće instrumente za pronalaženje skrivenih ispod površinskih cjevovoda ili kontaktirajte odgovarajuću lokalnu tvrtku za opskrbu. U kontakt s vodovima pod naponom može izazvati požar ili električni udar. Oštećenje cjevovoda može dovesti do eksplozije. Pogoršanje vode ima učinak velikih oštećenja materijala i može uzrokovati električni udar.

1.5.5. Osigurati obradak.

Pojednosti i pričvršćivanje s odgovarajućim aparatima ili protezama sidreno je čvršće i sigurno nego ako ga držite ručno.

1.5.6. Redovito čistite ključ za udarni zrak.

1.5.7. Koristite samo preporučenu bateriju i punjač.

1.5.8. Ne mijenja smjer vrtnje vretena kada alat radi. U suprotnom može se oštetiti udarni ključ.

1.5.9. Za čišćenje udarnog ključa koristite meku, suhu krpu. Nikada nemojte koristiti deterdžente ili alkohol.

2. Izgradnja i uporaba. Udarni ključ je alat s baterijom. Vozilo se sastoji od DC komutatorskog motora sa stalnim magnetima i planetarnim zupčanicima. Udarni ključ je namijenjen za pričvršćenje i zatvaranje vijaka i vijaka u drvu, metalu i plastici te za bušenje rupa u tim materijalima. Bežični,

električni alati s baterijama su posebno korisni za radove u opremanju interijera, prilagodbi prostorije itd. Koristite električni alat samo prema uputama proizvođača.

Upravljanje alatom

Da biste aktivirali alat, pritisnite Trigger (4) i držite ga pritisnutim. Da biste isključili uređaj,

otпустите okidač. Pokazivač je promjenjiva brzina i brzina ovisi o količini

pritisak koji se primjenjuje na okidač. Lagani pritisak na okidac ima malu brzinu rotacije.

Daljnji pritisak na sklopku rezultira povećanjem brzine.

3. Informacije o bateriji i punjaču.

Akumulatorska bušilica se isporučuje bez baterije i punjača. Koristite samo akumulator i punjač iz serije R20 sustava.

4. Savjeti za rad.

Da biste ugradili utičnicu, poravnajte kvadratni pogon s prijemnikom za utičnicu i pritisnite ga sve dok ne sjedne na mjesto. Vozač utjecaja je ručni električni alat koji se naširoko koristi za pričvršćivanje i odvrivanje vijaka u gips kartonskoj, drvenoj, drvenoj ploči, materijalima od drva, metalnim i fasadnim oblogama.

Vozač utega može se koristiti s nastavcima mlaznice i mlaznicama različitih duljina i šesterokutnim presjecima od 1/4 ".

Pribor može biti vruć nakon dugotrajne uporabe.

Alat za napajanje pričvrstite vijku / maticu samo kad je isključen. Rotirajući umetak alata može se skliznuti. Zakretni moment ovisi o trajanju utjecaja. Maksimalni postignuti okretni moment rezultat je zbroja svih pojedinačnih okretnih momenta postignutih utjecaja. Što je više alat uključen, veća je akumulirana vrijednost okretnog momenta. Maksimalni okretni moment postiže se za oko 45 sekundi. Stvarni zatezni moment treba uvijek provjeriti s momentom zakretnog momenta.



Zaštita okoliša.

5. Stroj, pribor i pakiranje treba razvrstati recikliranje okoliša.

Nemojte odlagati električne alate u kućni otpad!

Prema Europskoj direktivi 2012/19 / EZ za otpad električnu i elektroničku opremu

i njegovu primjenu u nacionalno pravo, moraju se prikupljati električni alati koji se više ne mogu koristiti odvojeno i zbrinuti na ekološki prihvatljiv način.

Руководство по оригинальным инструкциям
Уважаемый клиент,

Поздравляем с приобретением техники из быстрорастущего бренда электрических и пневматических инструментов - RAIDER. При правильной установке и эксплуатации RAIDER - это безопасные и надежные машины, и работа с ними принесет реальное удовольствие. Для вашего удобства была построена и прекрасная сервисная сеть из 45 пунктов обслуживания по всей стране. Перед использованием этой машины, пожалуйста, внимательно ознакомьтесь с этими «инструкциями по использованию».

В интересах вашей безопасности и обеспечения надлежащего использования и внимательно прочитайте эти инструкции, включая рекомендации и предупреждения в них. Чтобы избежать ненужных ошибок и аварий, важно, чтобы эти инструкции оставались доступными для будущей ссылки на всех, кто будет использовать эту машину. Если вы продадите его новому владельцу, «Инструкции по использованию» должны быть представлены вместе с ним, чтобы новые пользователи могли ознакомиться с соответствующими инструкциями по технике безопасности и эксплуатации.

Euromaster Import Export Ltd. является уполномоченным представителем производителя и владельца товарного знака RAIDER.

Адрес: София 1231, Болгария “Lomsko shausse” бул. 246, тел. 02 934 33 33, 934 10 10, www.raider.bg; www.euromasterbg.com; e-mail: info@euromasterbg.com.

С 2006 года компания внедряет систему менеджмента качества ISO 9001: 2008 с областью сертификации: торговля, импорт, экспорт и обслуживание хобби и профессиональных электрических, механических и пневматических инструментов и общего оборудования. Сертификат был выпущен Moody International Certification Ltd, Англия.

ТЕХНИЧЕСКИЕ ДАННЫЕ

параметр	Меры измерения	стоимость
Модель	-	RDP-KHID20
АККУМУЛЯТОРНАЯ ДРЕЛЬ		
Номинальное напряжение	V DC	20
Удар в минуту	min ⁻¹	0-2800
Привод шестнадцатеричного гнезда	inch	1/4
крутящий момент	Nm	140
Уровень звукового давления LpA	dB(A)	98, K = 3
Уровень звуковой мощности LwA	dB(A)	109, K = 3
Значение вибрационной эмиссии	m/s ²	11,51, K = 1.5

1. Общие рекомендации по безопасной эксплуатации.

Внимательно прочитайте все инструкции. Несоблюдение инструкций может привести к поражению электрическим током, пожару и / или тяжелым травмам. Храните эти инструкции в надежном месте.

1.1. Безопасность на рабочем месте.

1.1.1. Держите свое рабочее место чистым и хорошо освещенным. Беспорядок и плохое освещение могут возникнуть аварии.

1.1.2. Не работайте в среде, где ударный ключ с повышенным риском взрыва вблизи легковоспламеняющихся жидкостей, газов или порошков.

Во время работы ударного ключа могут быть отделены искры, которые могут воспламенить порошки или испарения.

1.1.3. Держите детей и свидетелей на безопасном расстоянии во время работы с ударным ключом. Если ваше внимание

отклонено, вы можете потерять контроль над ударным ключом.

1.2. Безопасность при работе с электричеством.

1.2.1. Защитите свой ударный ключ от дождя и влаги. Проникновение воды в ударный ключ увеличивает риск поражения электрическим током.

1.3. Безопасный способ работы.

1.3.1. Будьте сосредоточены, внимательно следите за их действиями и действуйте осторожно и осмотрительно. Не используйте ударный ключ, когда вы устали или находитесь под воздействием наркотиков, алкоголя или наркотических средств. Момент отвлечения внимания на работе ударного ключа может привести к чрезвычайно серьезным травмам.

1.3.2. Работайте с защитной рабочей одеждой и всегда с защитными очками.

Ношение Подходит для бурения шок и деятельности средств индивидуальной защиты, таких как респираторные маски, здоровые, плотно закрытые ботинки с устойчивым защитным шлемом и глушители (средства защиты слуха), уменьшает риск несчастного случая.

1.3.3. Избегайте опасностей включения предохранительного ключа непреднамеренно. Если, когда вы несете ударный ключ, держите палец на спусковом выключателе, есть риск аварии.

1.3.4. Избегайте неестественных положений тела. Работайте в устойчивом положении тела на любом и сохранить баланс. Таким образом, вы можете управлять ударным ключом лучше и безопаснее, если неожиданно возникают ситуации.

1.3.5. Работайте с соответствующей одеждой. Не работайте с свободной одеждой или украшениями.

Держите волосы, одежду и перчатки на безопасном расстоянии от вращающихся частей ударного ключа.

Одевалки, украшения, длинные волосы можно поймать и унести с помощью патрона.

1.4. Уход за гайкой.

1.4.1. Держите ударный ключ в местах, где дети не могут добраться. Не позволяйте использовать его лицами, которые не знакомы с тем, как с ним работать, и не прочитали эти инструкции. Когда в руках неопытных пользователей, ударный ключ может быть опасным.

1.4.2. Аккуратно держите ударный ключ. Убедитесь, что мобильные устройства работают безупречно, независимо от того, заклинило ли оно, если есть поврежденный или поврежденный предмет, который искажает или изменяет функции ударного ключа. Перед использованием ударного ключа убедитесь, что поврежденные детали подлежат ремонту. Многие несчастные случаи вызваны плохо поддерживаемыми электроинструментами и приборами.

1.4.4. Держите режущие инструменты хорошо заточенными и всегда чистыми. Правильно поддерживаемые режущие инструменты с острыми кромками обладают меньшим сопротивлением и легче работают с ними.

1.4.5. В соответствии с инструкциями изготовителя используйте ударный ключ, крепеж, рабочие инструменты и т. Д. При этом должны выполняться конкретные рабочие условия и выполняемые операции. Использование ударного ключа, чем у производителей, увеличивает риск несчастных случаев.

1.5. Инструкции по безопасному обращению, специфичные для приобретенного ударного ключа. Потеря контроля над электроинструментом может привести к возникновению аварий.

1.5.1. Не используйте дополнительные устройства, которые не рекомендуются производителем для данного электроинструмента. Тот факт, что вы можете прикрепить к указанному устройству или машине инструмент не обеспечивает безопасную работу с ним.

1.5.2. Никогда не кладите руки на вращающиеся рабочие инструменты.

1.5.3. Если вы выполняете действия, которые угрожают опустить рабочий инструмент скрытых проводов под напряжением, держите электроинструмент только в электроизолированных ручках. При вводе рабочего инструмента в контакт с проводами под напряжением он передается через металлические детали ударного ключа, и это может привести к поражению электрическим током.

1.5.4. Используйте соответствующие инструменты для поиска скрытых под поверхностными трубопроводами или обратитесь в соответствующую местную компанию по поставке. В контакте с проводами под напряжением может возникнуть пожар или поражение электрическим током. Повреждение трубопровода может привести к взрыву. Ухудшение состояния воды приводит к существенному материальному ущербу и может привести к поражению электрическим током.

1.5.5. Обеспечьте заготовку.

Детали и прикрепление с помощью соответствующих приборов или брекетов крепятся и надежно закреплены чем если бы вы держали его вручную.

1.5.6. Регулярно очищайте ударный ключ.

1.5.7. Используйте только рекомендованную батарею и зарядное устройство.

1.5.8. Не меняйте направление вращения шпинделя, когда инструмент работает. В противном случае ударный ключ может быть поврежден.

1.5.9. Для очистки ударного ключа используйте мягкую сухую ткань. Никогда не используйте моющие средства или спирт.

2. Строительство и использование. Ударный ключ - это инструмент с батарейным питанием. Драйвер удара - ручной инструмент, который широко используется для закручивания и откручивания винтов из гипсокартона, дерева, деревянных панелей, древесных материалов, металлических и фасадных прокладок.

Драйвер удара можно использовать с удлинителями сопел и соплами различной длины и шестигранными сечениями размером 1/4 ".

Аккумуляторный,

электроинструменты с батарейным питанием особенно полезны для работ в области внутренней отделки, адаптации помещения и т. д. Используйте электроинструмент только в соответствии с инструкциями производителя.

Управление инструментом

Чтобы активировать инструмент, нажмите триггер (4) и удерживайте его нажатым. Чтобы выключить машину, отпустите триггер. Триггер - это переменная скорость, и скорость зависит от количества давления, которое вы применяете к триггеру. Легкое нажатие на спусковой крючок приводит к низкой скорости вращения. Дальнейшее давление на переключатель приводит к увеличению скорости.

3. Информация об аккумуляторах и зарядных устройствах.

Беспроводная дрель поставляется без аккумулятора и зарядное устройство. Используйте только аккумулятор и зарядное устройство из серии R20.

4. Рекомендации по эксплуатации.

Чтобы установить сокет, выровняйте квадратный диск с приемником гнезда и нажмите, пока он не будет надежно зафиксирован. Чтобы извлечь гнездо, вытащите гнездо, пока он крутится назад и вперед, чтобы вынуть его.

Внимание: при удалении гнезда или битов из инструмента избегайте контакта с кожей и используйте надлежащие защитные перчатки при захвате гнезда. При продолжительном использовании аксессуары могут быть горячими.

Примените электроинструмент к винту / гайке, только когда он выключен. Вращающиеся вставки инструмента могут соскользнуть. Крутящий момент зависит от продолжительности удара. Максимальный достигнутый крутящий момент определяется суммой всех индивидуальных крутящих моментов, достигаемых при ударе. Чем длиннее инструмент, тем выше значение накопленного крутящего момента. Максимальный крутящий момент достигается примерно через 45 секунд. Фактический достигнутый момент затяжки всегда следует проверять с помощью динамометрического ключа.



5. Охрана окружающей среды.

6. Машина, принадлежности и упаковка должны быть отсортированы для экологически чистой утилизации.

Не выбрасывайте электроинструменты в бытовые отходы!

В соответствии с Европейской директивой 2012/19 / ЕС по утилизации электрического и электронного оборудования и его внедрение в национальное право, электроинструменты, которые больше не могут использоваться, должны быть собраны

отдельно и утилизируются экологически обоснованным образом.

SL

Priročnik za originalno navodilo

Dragi kupec,

Čestitamo za nakup strojev iz najhitreje rastoče blagovne znamke električnih in pnevmatskih orodij - RAIDER. Ko pravilno namestite in delate, so RAIDER varni in zanesljivi stroji in delo z njimi bo prinesel pravi užitek. Za vaše udobje je bila zgrajena in odlično servisno omrežje 45 bencinskih servisov po vsej državi.

Pred uporabo tega stroja pazljivo seznanite s temi navodili za uporabo.

V interesu vaše varnosti in zagotovite pravilno uporabo ter natančno preberite ta navodila, vključno s priporočili in opozorili v njih. Da bi se izognili nepotrebnim napakam in nesrečam, je pomembno, da bodo ta navodila ostala na voljo za prihodnje sklicevanje na vse, ki bodo uporabljali stroj. Če ga prodajate novemu lastniku, je treba skupaj s tem navesti "Navodila za uporabo", da bi novim uporabnikom omogočili seznanitev z ustreznimi varnostnimi in obratovalnimi navodili.

Euromaster Import Export Ltd. je pooblaščen zastopnik proizvajalca in lastnika blagovne znamke RAIDER.

Naslov: Sofia City 1231, Bolgarija "Lomsko shausse" Blvd. 246, tel 02 934 33 33, 934 10 10, www.raider.bg; www.euromasterbg.com; e-pošta: info@euromasterbg.com.

Od leta 2006 je podjetje uvedlo sistem vodenja kakovosti ISO 9001: 2008 s področja certificiranja: trgovina, uvoz, izvoz in servisiranje hobija in profesionalnega električnega, mehanskega in pnevmatskega orodja ter splošne strojne opreme. Certifikat je izdal Moody International Certification Ltd, Anglija.

TEHNIČNI PODATKI

parameter	enote	vrednost
Model	-	RDP-KHID20
AKUMULATORSKI VRTALNIK VIJAČNIK		
Nazivna napetost	V DC	20
Udari na minuto	min ⁻¹	0-2800
Pogon Hex Bit	inch	1/4
Navor	Nm	140
Raven zvočnega tlaka LpA	dB(A)	98, K = 3
Raven zvočne moči LwA	dB(A)	109, K = 3
Vrednost emisije vibracij ah	m/s ²	11,51, K = 1.5

1. Splošne smernice za varno delovanje.

Previdno preberite vsa navodila. Neupoštevanje narave po navodilih lahko povzroči električni udar, požar in / ali hude poškodbe. Ta navodila hranite na varnem mestu.

1.1. Varnost na delovnem mestu.

1.1.1. Naj bo vaše delovno mesto čisto in dobro osvetljeno. Primanjkljaj in slaba razsvetljava lahko prispevata k pojav nesreče.

1.1.2. Ne uporabljajte v okolju, kjer udari z večjim tveganjem za eksplozijo v bližini vnetljivih tekočin, plinov ali prahu.

Med delovanjem udarnega ključa lahko ločimo iskre, ki lahko vžgejo prah ali

dim.

1.1.3. Med delom z udarnim ključem hranite otroke in druge prisotne osebe na varni razdalji. Če je vaša pozornost preusmerjena, lahko izgubite nadzor nad udarnim ključem.

1.2. Varnost pri delu z elektriko.

1.2.1. Zaščitni udarni ključ zaščitite pred dežjem in vlago. Penetracija vode v udarni ključ poveča nevarnost električnega udara.

1.3. Varen način dela.

1.3.1. Bodite koncentrirani, pozorno spremljajte svoja dejanja in previdno in previdno ukrepajte. Ne uporabljajte udarnega ključa, ko ste utrujeni ali pod vplivom drog, alkohola ali

narkotična zdravila. Trenutek odvratanja pri delovnem ključu na delovnem mestu lahko povzroči zelo resne poškodbe.

1.3.2. Delo z zaščitno delovno obleko in vedno z zaščitnimi očali.

Nosite primerno za vrtnali šok in aktivnosti osebne zaščitne opreme, npr kot dihalne maske, zdrave, tesno zaprti čevlji se spoprimejo s stabilno, zaščitno čelado in dušilci zvoka (varovala za sluh), zmanjšuje tveganje nesreče.

1.3.3. Izogibajte se nevarnosti, da nenamerno vklopite udarni ključ. Če, ko nosite udarnega ključa, držite prst na sprožilnem stikalu, obstaja nevarnost nezgode.

1.3.4. Izogibajte se nenaravnim položajem telesa. Delo v stabilnem položaju telesa na katerikoli čas in ohranite ravnovesje. Torej lahko upravljate udarni ključ bolje in varnejše, če je nepričakovano situacije.

1.3.5. Delo z ustreznimi oblačili. Ne delajte z ohlapnimi oblekami ali okraski.

Lase, oblačila in rokavice obdržite na varni razdalji od vrtljivih enot udarnega ključa.

Obleke, nakit, dolge lase lahko ujamejo in jih odnežejo z glavi.

1.4. Pazite na udarni ključ.

1.4.1. Hranite udarni ključ v mestih, kjer jih otroci ne morejo doseči. Ne dovolite, da ga uporabljajo osebe, ki niso seznanjene s tem, kako delati z njo in niso prebrale teh navodil. Če je v rokah neizkušenih uporabnikov, je lahko udarni ključ nevaren.

1.4.2. Pazljivo držite udarni ključ. Preverite, ali mobilne enote delujejo brezhibno, ne glede na to, ali gre za motenje, če je poškodovan ali poškodovan element, ki izkrivlja ali spreminja funkcije udarnega ključa. Pred uporabo udarnega ključa poskrbite, da se poškodovani deli popravijo. Mnoge nezgode povzročajo slabo vzdrževana električna orodja in naprave.

1.4.4. Naj bodo vaša orodja za rezanje dobro ostrina in vedno čista. Pravilno vzdrževana orodja za rezanje z ostrimi robovi imajo manj odpornosti in lažje delo z njimi.

1.4.5. Uporabite udarni ključ, pritrdilni element, delovno orodje itd., V skladu z navodili proizvajalca. Pri tem morajo upoštevati posebne delovne pogoje in postopke za izvedbo. Uporaba udarnega ključa od tistih, ki jih zagotavljajo aplikacije proizvajalca, povečuje tveganje za nesreče.

1.5. Navodila za varno ravnanje, specifična za vaš kupljeni udarni ključ. Izguba nadzora nad električnim orodjem lahko povzroči nastanek nesreč.

1.5.1. Ne uporabljajte dodatnih naprav, ki jih proizvajalec ne priporoča za to posebno električno orodje. Dejstvo, da se lahko priključite na določeno napravo ali delovno napravo orodje ne zagotavlja varnega dela z njim.

1.5.2. Nikoli ne dajte roke v bližino vrtljivih delovnih orodij.

1.5.3. Če izvajate dejavnosti, ki ogrožajo delovno orodje skritih žic pod napetostjo, držite električno orodje le električno izolirane ročice. Ko vstopite v delovno orodje v stik z žicami pod napetostjo, se prenaša preko kovinskih detajlov udarnega ključa, kar lahko povzroči električni udar.

1.5.4. Uporabite ustrezne instrumente, da poiščete vse skrite pod površinskimi plinovodi ali se obrnite na ustrezno lokalno ponudbo. V stiku z žicami pod napetostjo lahko povzroči požar ali električni udar. Poškodba cevi lahko povzroči eksplozijo. Poslabšanje vode povzroča večje materialne poškodbe in lahko povzroči električni udar.

1.5.5. Zagotovite obdelovanca.

Detalji in pritrditev z ustreznimi napravami ali zavorami je trdno in varno zasidrana

kot če ga držiš ročno.

1.5.6. Redno očistite ključ za udarce ventila.

1.5.7. Uporabljajte samo priporočeno baterijo in polnilnik.

1.5.8. Ne spreminjajte smeri vrtenja vretena, ko orodje deluje. V nasprotnem primeru se lahko poškoduje udarni ključ.

1.5.9. Za čiščenje udarnega ključa uporabljajte mehko in suho krpo.

Nikoli ne uporabljajte detergentov ali alkohola.

2. Gradnja in uporaba. Impaktni ključ je orodje, ki deluje na akumulator. Udarni gonilnik je ročno električno orodje, ki se pogosto uporablja za vijachenje in odvijanje vijakov na mavčne plošče, les, lesne plošče, lesene materiale, kovinske in fasadne obloge.

Udarni gonilnik se lahko uporablja s podaljški šobe in šobami različnih dolžin in s šestouglavci velikosti 1/4 ".

Brezžični,

električno orodje s pogonom na akumulatorje je še posebej uporabno za dela v notranjem opremljanju, prilagajanju itd. Uporabite električno orodje samo v skladu z navodili proizvajalca.

Upravljanje orodja

Če želite aktivirati orodje, pritisnite sprožilec (4) in ga držite pritisnjene. Če želite izklopiti napravo,

spusti sprožilec. Sprožilec je spremenljiva hitrost in hitrost je odvisna od količine

pritiska, ki ga uporabljate za sprožilec. Svetlobni tlak na sprožilcu povzroči nizko vrtilno hitrost.

Nadaljnji pritisk na stikalo povzroči povečanje hitrosti.

3. Informacije o bateriji in polnilniku.

Akumulatorski vrtalnik je dobavljen brez akumulatorja in polnilnika. Uporabljajte samo baterijo in polnilnik iz serije R20.

4. Navodila za uporabo.

Če želite namestiti vtičnico, poravnajte kvadratni pogon s sprejemnikom vtičnice in pritisnite, dokler se ne zaskoči. Če želite odstraniti vtičnico, izvlecite vtič, medtem ko zavrtite naprej in nazaj, da se izklopi.

Pozor: Pri odstranjevanju vtičnice ali orodij iz orodja se izogibajte stiku s kožo in ob uporabi vtičnice uporabite ustrezne zaščitne rokavice. Pri dolgotrajni uporabi so lahko dodatki vroči.

Orodje na vijak / matico uporabite samo, ko je izklopljen. Vrtljivi rodnosti vložki lahko zdrsejo. Navor je odvisen od trajanja vpliva.

Največji doseženi navor je posledica vsote vseh posameznih vrtilnih momentov, doseženih z udarcem. Daljši čas, ko je orodje vklopljeno, je večja vrednost nabranega navora. Največji navor dosežemo v približno 45 sekundah. Dejansko doseženi zatezni moment je treba vedno preveriti z momentnim ključem.



Varstvo okolja.

5. Stroj, dodatke in embalažo je treba urediti

okolju prijazno recikliranje.

Električnih orodij ne odstranjujte v gospodinjne odpadke!

V skladu z evropsko direktivo 2012/19 / ES za odpadno električno in elektronsko opremo

in njeno izvajanje v nacionalno pravico, je treba zbrati orodja, ki niso več uporabna

ločeno in odstraniti na okolju prijazen način.

Cher client,

Félicitations pour l'achat de machines de la marque d'outils électriques et pneumatiques la plus dynamique - RAIDER. Lorsqu'elles sont correctement installées et fonctionnent correctement, les RAIDER sont des machines sûres et fiables et leur travail vous procurera un réel plaisir. Pour votre commodité a été construit et excellent réseau de service de 45 station-service à travers le pays.

Avant d'utiliser cette machine, veuillez prendre connaissance de ces "instructions d'utilisation".

Dans l'intérêt de votre sécurité et pour assurer une utilisation correcte et lire attentivement ces instructions, y compris les recommandations et les avertissements qui s'y trouvent. Pour éviter les erreurs et les accidents inutiles, il est important que ces instructions restent disponibles pour référence future à tous ceux qui utiliseront la machine. Si vous le vendez à un nouveau propriétaire, des instructions d'utilisation doivent être fournies pour permettre aux nouveaux utilisateurs de se familiariser avec les consignes de sécurité et d'utilisation. Euromaster Import Export Ltd. est un représentant autorisé du fabricant et propriétaire de la marque RAIDER.

Adresse: Ville de Sofia 1231, Bulgarie "Lomsko shausse" Blvd. 246, tél 02 934 33 33, 934 10 10, www.raider.bg; www.euromasterbg.com; e-mail: info@euromasterbg.com.

Depuis 2006, la société a introduit le système de gestion de la qualité ISO 9001: 2008 avec la portée de la certification: Commerce, importation, exportation et entretien de passe-temps et d'outils électriques, mécaniques et pneumatiques professionnels et de matériel général. Le certificat a été délivré par Moody International Certification Ltd, Angleterre.

DONNÉES TECHNIQUES

paramètre	Unités de mesure	valeur
Modèle	-	RDP-KHID20
PERCEUSE SANS FIL		
Tension nominale	V DC	20
Coups par minute	min ⁻¹	0-2800
Disque à six pans creux	inch	1/4
Couple	Nm	140
Niveau de pression acoustique LpA	dB(A)	98, K = 3
Niveau de puissance sonore LwA	dB(A)	109, K = 3
Valeur d'émission de vibration ah	m/s ²	11,51, K = 1.5

1. Directives générales pour un fonctionnement sûr.

Lisez attentivement toutes les instructions. Le non-respect des instructions suivantes peut provoquer un choc électrique, un incendie et / ou des blessures graves. Conservez ces instructions dans un endroit sûr.

1.1. Sécurité sur le lieu de travail.

1.1.1. Gardez votre lieu de travail propre et bien éclairé. Le désarroi et un mauvais éclairage peuvent contribuer à l'occurrence d'un accident.

1.1.2. Ne pas opérer dans un environnement où la clé à chocs présente un risque accru d'explosion à proximité de liquides inflammables, de gaz ou de poudres.

Pendant le fonctionnement de la clé à chocs peut être séparé des étincelles qui peuvent enflammer les poudres ou

fumées.

1.1.3. Gardez les enfants et les spectateurs à une distance sécuritaire lorsque vous travaillez avec la clé à chocs. Si votre attention est détournée, vous risquez de perdre le contrôle de la clé à chocs.

1.2. Sécurité lors de l'utilisation de l'électricité.

1.2.1. Protégez votre clé à chocs contre la pluie et l'humidité. La pénétration de l'eau dans la clé à chocs augmente le risque de choc électrique.

1.3. Manière sûre de travailler.

1.3.1. Soyez concentré, surveillez attentivement leurs actions et agissez avec prudence et prudence. Ne pas utiliser la clé à chocs, lorsque vous êtes fatigué ou sous l'influence de drogues, d'alcool ou stupéfiants. Un moment de distraction au travail frappant une clé à chocs peut avoir l'effet de blessures extrêmement graves.

1.3.2. Travailler avec des vêtements de travail protecteurs et toujours avec des lunettes de sécurité.

Porter Convient pour le choc de forage et les activités de l'équipement de protection individuelle, tels en tant que masques respiratoires, des chaussures saines et bien fermées agrippent un casque de protection stable et les silencieux (protecteurs auditifs), réduit le risque d'accident.

1.3.3. Évitez le risque d'enclenchement involontaire de la clé à chocs. Si, lorsque vous portez le clé à chocs, gardez votre doigt sur l'interrupteur à gâchette, il y a risque d'accident.

1.3.4. Évitez les positions non naturelles du corps. Travailler dans une position stable du corps à tout temps et garder l'équilibre. Ainsi, vous pouvez mieux contrôler l'impact et le rendre plus sûr des situations se présentent.

1.3.5. Travaillez avec des vêtements appropriés. Ne pas utiliser avec des vêtements amples ou des ornements.

Gardez vos cheveux, vêtements et gants à une distance sécuritaire des unités rotatives de la clé à chocs.

Robes, bijoux, cheveux longs peuvent être attrapés et emportés par le mandrin.

1.4. Attention à la clé à chocs.

1.4.1. Gardez une clé à chocs dans des endroits où les enfants ne pourraient pas les atteindre. Ne le laissez pas être utilisé par des personnes qui ne sont pas familières avec la façon de travailler avec et n'ont pas lu ces instructions. Lorsqu'elle est entre les mains d'utilisateurs inexpérimentés, la clé à chocs peut être dangereuse.

1.4.2. Gardez votre clé à chocs soigneusement. Vérifiez que les unités mobiles fonctionnent de façon irréprochable, qu'il soit brouillé, s'il y a un élément brisé ou endommagé qui déforme ou altère les fonctions de la clé à chocs. Avant d'utiliser la clé à chocs, assurez-vous que les pièces endommagées doivent être réparées. De nombreux accidents sont causés par des outils électriques et des appareils ménagers mal entretenus.

1.4.4. Gardez vos outils de coupe bien aiguisés et toujours propres. Les outils de coupe correctement entretenus avec des bords tranchants ont moins de résistance et de travailler avec eux plus facile.

1.4.5. Utilisez la clé à chocs, la fixation, les outils de travail, etc., conformément aux instructions du fabricant. Ce faisant, vous devez respecter les conditions d'exploitation et les opérations spécifiques à effectuer. L'utilisation d'une clé à chocs par rapport à celles fournies par les applications du fabricant augmente le risque d'accident.

1.5. Instructions pour une manipulation sûre, spécifique à votre clé à chocs achetée. La perte de contrôle de l'outil électrique pourrait entraîner des accidents.

1.5.1. N'utilisez pas d'appareils supplémentaires qui ne sont pas recommandés par le fabricant pour cet outil électrique particulier. Le fait que vous pouvez attacher à un appareil ou à une machine spécifique l'outil ne garantit pas un travail sûr avec lui.

1.5.2. Ne placez jamais vos mains près des outils de travail rotatifs.

1.5.3. Si vous effectuez des activités qui menacent de tomber l'outil de travail des fils cachés sous tension, tenez l'outil électrique seulement les poignées isolées électriques. En entrant dans l'outil de travail en contact avec les fils sous tension, il est transmis à travers les détails métalliques de la clé à chocs, ce qui peut provoquer un choc électrique.

1.5.4. Utilisez les instruments appropriés pour trouver tout ce qui se cache sous les canalisations de surface, ou contactez l'entreprise d'approvisionnement locale appropriée. Le contact avec les fils sous tension peut provoquer un incendie ou un choc électrique. Les dommages causés au pipeline peuvent entraîner une explosion. La détérioration de l'eau a pour conséquence des dommages matériels importants et peut provoquer un choc électrique.

1.5.5. Fournir la pièce à usiner.

Détail, et attacher avec des appareils appropriés ou des accolades est ancré plus fermement et solidement que si vous le tenez à la main.

1.5.6. Nettoyez régulièrement votre clé à chocs.

1.5.7. Utilisez uniquement la batterie et le chargeur recommandés.

1.5.8. Ne changez pas le sens de rotation de la broche lorsque l'outil est en marche. Sinon, une clé à chocs peut être endommagée.

1.5.9. Pour nettoyer la clé à chocs, utilisez un chiffon doux et sec. N'utilisez jamais de détergents ou d'alcool.

2. Construction et utilisation. La clé à chocs est un outil alimenté par batterie. L'outil d'impact est un outil électrique à main qui est largement utilisé pour le vissage et le dévissage des vis dans les plaques de plâtre, bois, boiseries, matériaux ressemblant au bois, revêtements de métal et de façade.

Le tournevis à percussion peut être utilisé avec des rallonges de buse et des buses de différentes longueurs et de sections hexagonales de 1/4 ".

Sans fil,

Les outils électriques à batterie sont particulièrement utiles pour les travaux d'aménagement intérieur, l'adaptation de locaux, etc. Utilisez l'outil électrique uniquement selon les instructions du fabricant.

Utiliser l'outil

Pour activer l'outil, appuyez sur le déclencheur (4) et maintenez-le enfoncé. Pour éteindre la machine, relâchez le déclencheur. Le déclencheur est à vitesse variable et la vitesse dépend de la quantité de la pression que vous appliquez à la gâchette. Une légère pression sur la gâchette entraîne une faible vitesse de rotation. Une pression supplémentaire sur l'interrupteur entraîne une augmentation de la vitesse.

3. Informations sur la batterie et le chargeur.

La perceuse sans fil est fournie sans batterie ni chargeur. Utilisez uniquement la batterie et le chargeur de la série R20 System.

4. Conseils d'utilisation.

Pour installer une prise, alignez la clé carrée avec le récepteur de prise et appuyez sur jusqu'à ce qu'elle soit bien verrouillée en place. Pour retirer la douille, retirez la douille tout en la tournant d'avant en arrière pour la déloger.

Attention: Lorsque vous retirez la douille ou les embouts de l'outil, évitez tout contact avec la peau et portez des gants de protection appropriés lorsque vous tenez la douille. Les accessoires peuvent être chauds après une utilisation prolongée.

N'appliquez l'outil électrique sur la vis / écrou que lorsqu'il est éteint. Les inserts d'outils rotatifs peuvent glisser. Le couple dépend de la durée de l'impact. Le couple maximal obtenu résulte de la somme de tous les couples individuels obtenus par impact. Plus l'outil est engagé longtemps, plus la valeur de couple accumulée est élevée. Le couple maximal est atteint en environ 45 secondes. Le couple de serrage réel doit toujours être vérifié avec une clé dynamométrique.



Protection de l'environnement.

5. La machine, les accessoires et l'emballage doivent être triés recyclage respectueux de l'environnement.

Ne jetez pas les outils électriques dans les ordures ménagères!

Selon la directive européenne 2012/19 / CE relative aux déchets d'équipements électriques et électroniques et sa mise en œuvre en droit national, les outils électriques qui ne sont plus utilisables doivent être collectés séparément et éliminés d'une manière écologiquement correcte.

Caro cliente,

Congratulazioni per l'acquisto di macchinari dal marchio di strumenti elettrici e pneumatici in più rapida crescita - RAIDER. Se correttamente installati e operativi, RAIDER sono macchine sicure e affidabili e lavorare con loro offrirà un vero piacere. Per la vostra comodità è stato costruito e un'eccellente rete di assistenza di 45 stazioni di servizio in tutto il paese.

Prima di utilizzare questa macchina, si prega di seguire attentamente queste "istruzioni per l'uso".

Nell'interesse della vostra sicurezza e per garantire un uso corretto e leggere attentamente queste istruzioni, incluse le raccomandazioni e le avvertenze in esse contenute. Per evitare errori e incidenti non necessari, è importante che queste istruzioni rimangano disponibili per riferimento futuro a tutti coloro che utilizzeranno la macchina. Se lo vendi a un nuovo proprietario, devono essere inviate le "Istruzioni per l'uso" per consentire ai nuovi utenti di familiarizzare con le pertinenti istruzioni di sicurezza e operative.

Euromaster Import Export Ltd. è un rappresentante autorizzato del produttore e proprietario del marchio RAIDER.

Indirizzo: Sofia City 1231, Bulgaria "Lomsko shausse" Blvd. 246, tel 02 934 33 33, 934 10 10, www.raider.bg; www.euromasterbg.com; e-mail: info@euromasterbg.com.

Dal 2006 la società ha introdotto il sistema di gestione della qualità ISO 9001: 2008 con ambito di certificazione: commercio, importazione, esportazione e assistenza di utensili elettrici, meccanici e pneumatici e hardware generale professionali e hobby. Il certificato è stato rilasciato da Moody International Certification Ltd, Inghilterra.

DATI TECNICI

parametro	Unità di misura	valore
Modello	-	RDP-KHID20
TRAPANO A BATTERIA		
Tensione nominale	V DC	20
Colpi al minuto	min⁻¹	0-2800
Hex Bit Drive	inch	1/4
momento torcente	Nm	140
Livello di pressione sonora LpA	dB(A)	98, K = 3
Livello di potenza sonora LwA	dB(A)	109, K = 3
Valore di emissione di vibrazioni ah	m/s²	11,51, K = 1.5

1. Linee guida generali per un funzionamento sicuro.

Leggi attentamente tutte le istruzioni. Il mancato rispetto della natura che segue le istruzioni può causare scosse elettriche, incendi e / o gravi lesioni. Conservare queste istruzioni in un luogo sicuro.

1.1. Sicurezza sul posto di lavoro

1.1.1. Mantieni il tuo posto di lavoro pulito e ben illuminato. Disarray e scarsa illuminazione possono contribuire a il verificarsi di un incidente.

1.1.2. Non operare in un ambiente in cui l'avvitatore ad impulsi presenta un rischio maggiore di esplosione in prossimità di liquidi, gas o polveri infiammabili.

Durante il funzionamento della chiave ad impulsi possono essere separate scintille che possono accendere polveri o

fumi.

1.1.3. Tenere i bambini e gli astanti a distanza di sicurezza mentre si lavora con la chiave pneumatica. Se la tua attenzione viene deviata, potresti perdere il controllo sulla chiave ad impatto.

1.2. Sicurezza quando si lavora con l'elettricità.

1.2.1. Proteggi il tuo avvitatore da pioggia e umidità. La penetrazione di acqua nella chiave pneumatica aumenta il rischio di scosse elettriche.

1.3. Modo sicuro di lavorare.

1.3.1. Concentrati, osserva attentamente le loro azioni e agisci con cautela e prudenza. Non usare la chiave ad impulsi, quando sei stanco o sotto l'effetto di droghe, alcool o alcol stupefacenti. Un momento di distrazione al lavoro che colpisce una chiave ad impulsi può avere l'effetto di lesioni estremamente gravi.

1.3.2. Lavora con indumenti protettivi da lavoro e sempre con occhiali di sicurezza.

Indossare Indicato per gli shock da perforazione e le attività di dispositivi di protezione individuale, come come maschere respiratorie, le scarpe sane e ben chiuse si cementano con un elmetto protettivo e stabile silenziatori (protezioni acustiche), riduce il rischio di incidenti.

1.3.3. Evitare il pericolo di accendere inavvertitamente la chiave ad impulsi. Se, quando porti il avvitare la chiave, tenere il dito sull'interruttore del grilletto, c'è il rischio di incidenti.

1.3.4. Evitare posizioni innaturali del corpo. Lavorare in una posizione stabile del corpo in qualsiasi tempo e mantenere l'equilibrio. In questo modo puoi controllare l'avvitatore ad impulsi in modo migliore e più sicuro se inaspettato

situazioni sorgono.

1.3.5. Lavora con abbigliamento adeguato. Non operare con indumenti ampi o ornamenti.

Tieni i capelli, i vestiti e i guanti a una distanza di sicurezza dalle unità rotanti della chiave pneumatica.

Vestaglie, gioielli, capelli lunghi possono essere catturati e portati via da chuck.

1.4. Preoccuparsi di impattare la chiave.

1.4.1. Tenere la chiave ad impulsi in luoghi in cui non potrebbero essere raggiunti dai bambini. Non lasciarlo utilizzare da persone che non hanno familiarità con il modo di lavorare con esso e non hanno letto quelle istruzioni. Quando nelle mani di utenti inesperti, la chiave ad impulsi può essere pericolosa.

1.4.2. Tieni attentamente la chiave a impatto. Controllare se le unità mobili funzionano in modo impeccabile, se si blocca, se sono presenti elementi danneggiati o danneggiati che distorcono o alterano le funzioni della chiave pneumatica. Prima di utilizzare la chiave pneumatica, assicurarsi che le parti danneggiate siano riparate. Molti incidenti sono causati da utensili elettrici e apparecchi con scarsa manutenzione.

1.4.4. Mantieni gli utensili da taglio ben affilati e sempre puliti. Utensili da taglio correttamente mantenuti con spigoli vivi hanno meno resistenza e lavorano con loro più facilmente.

1.4.5. Utilizzare la chiave a percussione, l'attrezzo, gli attrezzi di lavoro, ecc., Secondo le istruzioni del produttore. In tal modo deve essere conforme alle condizioni operative e alle operazioni specifiche da eseguire. L'utilizzo di una chiave ad impulsi rispetto a quelle fornite dalle applicazioni del produttore aumenta il rischio di incidenti.

1.5. Istruzioni per la manipolazione sicura, specifiche per la chiave pneumatica acquistata. La perdita di controllo sugli utensili elettrici potrebbe causare il verificarsi di incidenti.

1.5.1. Non utilizzare dispositivi aggiuntivi che non sono consigliati dal produttore per questo particolare utensile elettrico. Il fatto che è possibile collegare al dispositivo o alla macchina specificati lo strumento non garantisce un lavoro sicuro con lui.

1.5.2. Non avvicinare mai le mani agli strumenti di lavoro rotanti.

1.5.3. Se si eseguono attività che minacciano di far cadere lo strumento di lavoro dei fili nascosti sotto tensione, tenere l'utensile elettrico solo con maniglie isolate elettricamente. Quando si entra nello strumento di lavoro a contatto con i fili sotto tensione, viene trasmesso attraverso i dettagli metallici della chiave ad impulsi e questo può portare a scosse elettriche.

1.5.4. Utilizzare gli strumenti appropriati per individuare eventuali oggetti nascosti sotto le tubazioni di superficie o contattare la società di fornitura locale appropriata. Il contatto con i fili sotto tensione può causare incendi o scosse elettriche. Il danno alla condotta può portare all'esplosione. Il deterioramento dell'acqua ha l'effetto di gravi danni materiali e può causare scosse elettriche.

1.5.5. Fornire il pezzo.

Il dettaglio e il collegamento con apparecchiature o controventi appropriati sono ancorati in modo più saldo e sicuro che se lo tieni per mano.

1.5.6. Pulisci regolarmente la chiave pneumatica della ventola.

1.5.7. Utilizzare solo la batteria e il caricabatterie consigliati.

1.5.8. Non cambiare la direzione della rotazione del mandrino quando lo strumento è in funzione. Altrimenti la chiave a impatto potrebbe essere danneggiata.

1.5.9. Per pulire la chiave a percussione utilizzare un panno morbido e asciutto. Non usare mai detersivi o alcool.

2. Costruzione e uso. Impact Driver è uno strumento alimentato a batteria. L'impact driver è un elettrostrumento portatile ampiamente utilizzato per avvitare e svitare viti in cartongesso, legno, pannelli in legno, materiali simili al legno, rivestimenti in metallo e facciate.

L'avvitatore ad impatto può essere utilizzato con prolunghe ugello e ugelli di diverse lunghezze e dimensioni della sezione esagonale di 1/4 ".

.Cordless, Gli elettrostrumenti a batteria sono particolarmente utili per lavori nell'arredamento d'interni, adattamento di locali ecc. Utilizzare l'utensile elettrico solo secondo le istruzioni del produttore.

Funzionamento dello strumento

Per attivare lo strumento, premere il grilletto (4) e tenerlo premuto. Per spegnere la macchina,

rilascia il grilletto. Il trigger è a velocità variabile e la velocità dipende dalla quantità di

pressione applicata al grilletto. Una leggera pressione sul grilletto produce una bassa velocità di rotazione.

Un'ulteriore pressione sull'interruttore determina un aumento della velocità.

3. Informazioni sulla batteria e sul caricabatterie.

Il trapano cordless viene fornito senza batteria e caricabatterie. Utilizzare solo la batteria e il caricabatterie della serie R20 System.

4. Consigli operativi.

Per installare una presa, allineare l'unità quadrata con il ricevitore della presa e premere finché non si blocca saldamente in posizione. Per rimuovere la presa, staccare la presa ruotandola avanti e indietro per rimuovere.

Attenzione: quando si rimuovono la presa o le punte dallo strumento, evitare il contatto con la pelle e utilizzare guanti protettivi adeguati quando si afferra la presa. Gli accessori possono essere caldi dopo un uso prolungato.

Applicare l'utensile elettrico alla vite / dado solo quando è spento. Gli inserti rotanti degli utensili possono scivolare. La

coppia dipende dalla durata dell'impatto. La coppia massima raggiunta risulta dalla somma di tutte le singole coppie ottenute attraverso l'impatto. Più lungo è l'utensile innestato, maggiore è il valore di coppia accumulato. La coppia massima viene raggiunta in circa 45 secondi. La coppia di serraggio effettiva raggiunta deve sempre essere verificata con una chiave dinamometrica.

Protezione ambientale.



5. La macchina, gli accessori e l'imballaggio devono essere ordinati per riciclaggio ecocompatibile.

Non smaltire gli elettrostrumenti nei rifiuti domestici!

Secondo la Direttiva europea 2012/19 / CE sui rifiuti di apparecchiature elettriche ed elettroniche

e la sua implementazione in diritto nazionale, gli strumenti elettrici che non sono più utilizzabili devono essere raccolti separatamente e smaltiti in modo ambientalmente corretto.

Estimado cliente,

Felicitaciones por la compra de maquinaria de la marca de herramientas eléctricas y neumáticas de más rápido crecimiento: RAIDER. Cuando se instalan y funcionan correctamente, los RAIDER son máquinas seguras y fiables, y trabajar con ellas supondrá un auténtico placer. Para su comodidad se ha construido una excelente red de servicio de 45 estaciones de servicio en todo el país.

Antes de usar esta máquina, familiarícese cuidadosamente con estas "instrucciones de uso.

En interés de su seguridad y para garantizar un uso adecuado, lea atentamente estas instrucciones, incluidas las recomendaciones y advertencias que contienen. Para evitar errores y accidentes innecesarios, es importante que estas instrucciones permanezcan disponibles para futuras consultas de todos los que utilizarán la máquina. Si lo vende a un nuevo propietario, debe enviarlas junto con las "Instrucciones de uso" para que los nuevos usuarios se familiaricen con las instrucciones de seguridad y funcionamiento pertinentes.

Euromaster Import Export Ltd. es un representante autorizado del fabricante y propietario de la marca comercial RAIDER.

Dirección: Ciudad de Sofía 1231, Bulgaria "Lomsko shausse" Blvd. 246, tel. 02 934 33 33, 934 10 10, www.raider.bg; www.euromasterbg.com; correo electrónico: info@euromasterbg.com.

Desde 2006 la empresa introdujo el sistema de gestión de calidad ISO 9001: 2008 con alcance de certificación: Comercio, importación, exportación y mantenimiento de herramientas eléctricas, mecánicas y neumáticas profesionales y hobby y hardware en general. El certificado fue emitido por Moody International Certification Ltd, Inglaterra.

DATOS TÉCNICOS

parametro	Unidades de medida	valor
Modelo	-	RDP-KHID20
Atornillador de impacto inalámbrico		
Voltaje nominal	V DC	20
Golpes por minuto	min ⁻¹	0-2800
Unidad de bit hexagonal	inch	1/4
Esfuerzo de torsión	Nm	140
Nivel de presión sonora LpA	dB(A)	98, K = 3
Nivel de potencia acústica LwA	dB(A)	109, K = 3
Valor de emisión de vibraciones ah	m/s2	11,51, K = 1.5

BATERIA Y CARGADOR NO INCLUIDOS

Elementos mostrados:

1. Portabrocas hexagonal de 1/4 pulg.
2. Caja de cambios duradera
3. Interruptor direccional y bloqueo del gatillo
4. Gatillo
5. Manejar

6. Luz LED

1. Pautas generales para una operación segura.

Lea todas las instrucciones detenidamente. El incumplimiento de las instrucciones de la naturaleza puede causar descargas eléctricas, incendios y / o lesiones graves. Guarde estas instrucciones en un lugar seguro.

1.1. Seguridad en el trabajo.

1.1.1. Mantenga su lugar de trabajo limpio y bien iluminado. El desorden y la mala iluminación pueden contribuir a la ocurrencia de un accidente.

1.1.2. No opere en un entorno donde el controlador de impacto con un mayor riesgo de explosión en las proximidades de líquidos, gases o polvos inflamables.

Durante el funcionamiento del controlador de impacto se pueden separar chispas que pueden encender polvos o vapores.

1.1.3. Mantenga a los niños y transeúntes a una distancia segura mientras trabaja con el controlador de impacto. Si desvía su atención, puede perder el control sobre el controlador de impacto.

1.2. Seguridad al trabajar con electricidad.

1.2.1. Proteja su controlador de impacto de la lluvia y la humedad. La penetración de agua en el controlador de impacto aumenta el riesgo de descarga eléctrica.

1.3. Forma segura de trabajar.

1.3.1. Concéntrese, observe sus acciones con atención y actúe con cautela y prudencia. No utilice el controlador de impacto cuando esté cansado o bajo la influencia de drogas, alcohol o drogas narcóticas. Un momento de distracción en el trabajo impactante El conductor puede provocar lesiones extremadamente graves.

1.3.2. Trabajar con ropa de trabajo protectora y siempre con gafas de seguridad.

Uso Adecuado para perforación de golpes y las actividades de equipo de protección personal, como como máscaras respiratorias, los zapatos sanos y bien cerrados luchan contra un casco protector estable y silenciadores (protectores auditivos), reduce el riesgo de accidente.

1.3.3. Evite el peligro de encender el controlador de impacto sin darse cuenta. Si, cuando llevas el Conductor de impacto, mantenga el dedo en el interruptor del gatillo, existe el riesgo de accidente.

1.3.4. Evite las posiciones antinaturales del cuerpo. Trabaje en una posición estable del cuerpo en cualquier tiempo y mantener el equilibrio. Para que pueda controlar el controlador de impacto mejor y más seguro si es inesperado

surgen situaciones.

1.3.5. Trabaja con ropa adecuada. No opere con ropa holgada u ornamentos.

Mantenga su cabello, ropa y guantes a una distancia segura de las unidades giratorias del controlador de impacto. Las batas, las joyas y el cabello largo se pueden agarrar y llevarse con un mandril.

1.4. Cuidado para impactar al conductor.

1.4.1. Mantenga el controlador de impacto en lugares donde los niños no puedan alcanzarlo. No permita que lo utilicen personas que no estén familiarizadas con cómo trabajar con él y no hayan leído esas instrucciones. Cuando está en manos de usuarios sin experiencia, el controlador de impacto puede ser peligroso.

1.4.2. Mantenga su controlador de impacto con cuidado. Compruebe si las unidades móviles funcionan impecablemente, si se atascan, si hay algún elemento roto o dañado que distorsione o altere las funciones del controlador de impacto. Antes de utilizar el destornillador de impacto, asegúrese de reparar las piezas dañadas. Muchos accidentes son causados por herramientas y electrodomésticos mal mantenidos.

1.4.4. Mantenga sus herramientas de corte bien afiladas y siempre limpias. Las herramientas de corte con un mantenimiento adecuado y con bordes afilados tienen menos resistencia y es más fácil trabajar con ellas.

1.4.5. Utilice el destornillador de impacto, el accesorio, las herramientas de trabajo, etc., de acuerdo con las instrucciones del fabricante. Al hacerlo, debe cumplir con las condiciones operativas específicas y las operaciones a realizar. El uso de un controlador de impacto diferente a los proporcionados por las aplicaciones del fabricante aumenta el riesgo de accidentes.

1.5. Instrucciones para un manejo seguro, específicas para su controlador de impacto comprado. La pérdida de control sobre la herramienta eléctrica podría provocar accidentes.

1.5.1. No utilice dispositivos adicionales que no estén recomendados por el fabricante para esta herramienta eléctrica en particular. El hecho de que se pueda conectar a un dispositivo o máquina especificados herramienta no garantiza un trabajo seguro con él.

1.5.2. Nunca ponga sus manos cerca de las herramientas de trabajo rotativas.

1.5.3. Si realiza actividades que amenazan con la caída de la herramienta de trabajo de cables ocultos bajo tensión, sujete la herramienta eléctrica solo con mangos con aislamiento eléctrico. Al entrar en la herramienta de trabajo en contacto con los cables bajo tensión, se transmite a través de los detalles metálicos del controlador de impacto y esto puede provocar una descarga eléctrica.

1.5.4. Utilice los instrumentos adecuados para encontrar los que se esconden debajo de las tuberías de superficie o comuníquese con la empresa de suministro local correspondiente. El contacto con los cables bajo tensión puede provocar un incendio o una descarga eléctrica. Los daños a las tuberías pueden provocar una explosión. El deterioro del agua tiene el efecto de daños materiales importantes y puede provocar descargas eléctricas.

1.5.5. Proporcione la pieza de trabajo.

Detallar y sujetar con aparatos o tirantes adecuados se ancla de forma más firme y segura que si lo sostiene con la mano.

1.5.6. Limpie regularmente su controlador de impacto de ventilación.

1.5.7. Utilice únicamente la batería y el cargador recomendados.

1.5.8. No cambie la dirección de rotación del husillo cuando la herramienta esté en funcionamiento. De lo contrario, el controlador de impacto puede resultar dañado.

1.5.9. Para limpiar el destornillador de impacto, use un paño suave y seco. Nunca use detergentes ni alcohol.

2. Construcción y uso. Impact Driver es una herramienta a batería. El destornillador de impacto es una herramienta eléctrica de mano que se usa ampliamente para atornillar y desatornillar tornillos en placas de yeso, madera, paneles de madera, materiales similares a la madera, revestimientos de metal y fachadas.

El destornillador de impacto se puede utilizar con extensiones de boquilla y boquillas de diferentes longitudes y tamaños de sección hexagonal de 1/4 ".

Las herramientas eléctricas inalámbricas que funcionan con baterías son especialmente útiles para trabajos en decoración de interiores, adaptación de locales, etc. Utilice la herramienta eléctrica únicamente de acuerdo con las instrucciones del fabricante.

Manejo de la herramienta

Para activar la herramienta, presione el Gatillo (4) y manténgalo presionado. Para apagar la máquina, suelte el gatillo. El gatillo es de velocidad variable y la velocidad depende de la cantidad de presión que aplica al gatillo. Una ligera presión sobre el gatillo da como resultado una velocidad de rotación baja. Una mayor presión sobre el interruptor da como resultado un aumento de la velocidad.

3. Información sobre la batería y el cargador.

La máquina se suministra sin batería ni cargador. Utilice únicamente baterías y cargadores de la serie R20 System.

Precaución: Cuando retire la broca o las brocas de la herramienta, evite el contacto con la piel y use guantes protectores adecuados al agarrar la broca. Los accesorios pueden estar calientes después de un uso prolongado.

Aplique la herramienta eléctrica al tornillo / tuerca solo cuando esté apagada. Los insertos de herramientas giratorias pueden resbalar. El par depende de la duración del impacto. El par máximo alcanzado resulta de la suma de todos los pares individuales logrados mediante el impacto. Cuanto más tiempo esté acoplada la herramienta, mayor será el valor de par acumulado. El par máximo se alcanza en unos 45 segundos. El par de apriete real alcanzado siempre debe comprobarse con un destornillador dinamométrico.

4. Protección del medio ambiente.

5. La máquina, los accesorios y el embalaje deben clasificarse para

Reciclaje ecológico. ¡No deseche las herramientas eléctricas con la basura doméstica!

Según la Directiva europea 2012/19 / EC para residuos de aparatos eléctricos y electrónicos y su implementación como derecho nacional, las herramientas eléctricas que ya no son utilizables deben recolectarse por separado y desechados de una manera ambientalmente correcta.



Parabéns pela compra de maquinário da marca de ferramentas elétricas e pneumáticas de mais rápido crescimento - RAIDER. Quando instalado e operando adequadamente, o RAIDER é uma máquina segura e confiável e o trabalho com eles proporcionará um prazer real. Para sua conveniência foi construído e excelente rede de serviços de 45 estações de serviço em todo o país.

Antes de usar esta máquina, por favor, cuidadosamente familiarizou-se com estas "instruções de uso.

No interesse de sua segurança e para garantir o uso adequado e leia atentamente estas instruções, incluindo as recomendações e avisos nelas. Para evitar erros e acidentes desnecessários, é importante que estas instruções permaneçam disponíveis para referência futura a todos os que usarão a máquina. Se você vendê-lo a um novo proprietário, as "Instruções de Uso" devem ser enviadas junto com ele para permitir que novos usuários se familiarizem com as instruções relevantes de segurança e operação.

A Euromaster Import Export Ltd. é um representante autorizado do fabricante e proprietário da marca comercial RAIDER.

Endereço: Sofia City 1231, Bulgária "Lomsko shausse" Blvd. 246, tel 02 934 33 33, 934 10 10, www.raider.bg; www.euromasterbg.com; e-mail: info@euromasterbg.com.

Desde 2006, a empresa introduziu o sistema de gestão da qualidade ISO 9001: 2008, com escopo de certificação: comércio, importação, exportação e manutenção de ferramentas elétricas, mecânicas e pneumáticas profissionais e hardware geral. O certificado foi emitido pela Moody International Certification Ltd, Inglaterra.

DADOS TÉCNICOS

parâmetro	Unidades de medida	valor
Modelo	-	RDP-KHID20
FURADEIRA SEM FIO SEM		
Tensão nominal	V DC	20
Golpes por minuto	min⁻¹	0-2800
Drive de soquete hexagonal	inch	1/4
Torque	Nm	140
Nível de pressão sonora LpA	dB(A)	98, K = 3
Nível de potência sonora LwA	dB(A)	109, K = 3
Ah valor de emissão de vibrações	m/s2	11,51, K = 1.5

1. Diretrizes gerais para operação segura.

Leia todas as instruções cuidadosamente. A falta da natureza seguindo as instruções pode causar choque elétrico, incêndio e / ou ferimentos graves. Guarde estas instruções em um local seguro.

1.1. Segurança no local de trabalho.

1.1.1. Mantenha seu local de trabalho limpo e bem iluminado. Desordem e pouca iluminação podem contribuir para a ocorrência de um acidente.

1.1.2. Não opere em um ambiente onde a chave de impacto com um risco aumentado de explosão na proximidade de líquidos inflamáveis, gases ou pós.

Durante a operação da chave de impacto podem ser separadas as faíscas que podem inflamar pós ou

fumaça.

1.1.3. Mantenha crianças e transeuntes a uma distância segura enquanto trabalha com a chave de impacto. Se sua atenção for desviada, você poderá perder o controle da chave de impacto.

1.2. Segurança ao trabalhar com eletricidade.

1.2.1. Proteja sua chave de impacto da chuva e umidade. A penetração de água na chave de impacto aumenta o risco de choque elétrico.

1.3. Maneira segura de trabalhar.

1.3.1. Concentre-se, observe cuidadosamente suas ações e aja com cautela e prudência. Não use a chave de impacto, quando estiver cansado ou sob a influência de drogas, álcool ou

drogas narcóticas. Um momento de distração no trabalho que causa uma chave de impacto pode ter o efeito de lesões extremamente graves.

1.3.2. Trabalhar com roupas de trabalho de proteção e sempre com óculos de segurança.

Vestindo Adequado para perfuração de choque e as atividades de equipamentos de proteção individual, tais como máscaras respiratórias, sapatos saudáveis e bem fechados lutam com um capacete protetor silenciadores (protetores auditivos), reduz o risco de acidente.

1.3.3. Evite o perigo de ligar a chave de impacto inadvertidamente. Se, quando você carrega o chave de impacto, mantenha o dedo no gatilho, existe o risco de acidente.

1.3.4. Evite posições não naturais do corpo. Trabalhar em uma posição estável do corpo a qualquer tempo e manter o equilíbrio. Então você pode controlar a chave de impacto melhor e mais segura se inesperado situações surgem.

1.3.5. Trabalhe com roupas apropriadas. Não opere com roupas soltas ou ornamentos.

Mantenha seu cabelo, roupas e luvas a uma distância segura das unidades rotativas da chave de impacto.

Vestês, jóias, cabelos compridos podem ser pegos e levados pelo mandril.

1.4. Cuidado com a chave de impacto.

1.4.1. Mantenha a chave de impacto em locais onde não possam ser alcançados por crianças. Não deixe que seja usado por pessoas que não estão familiarizadas com a maneira de trabalhar com ele e que não tenham lido essas instruções. Quando nas mãos de usuários inexperientes, a chave de impacto pode ser perigosa.

1.4.2. Mantenha sua chave de impacto com cuidado. Verifique se as unidades móveis funcionam de forma impecável, seja emperramento, se houver itens quebrados ou danificados que distorcem ou alterem as funções da chave de impacto. Antes de usar a chave de impacto, certifique-se de que as peças danificadas sejam reparadas. Muitos acidentes são causados por ferramentas elétricas e aparelhos mal conservados.

1.4.4. Mantenha suas ferramentas de corte bem afiadas e sempre limpas. Ferramentas de corte adequadamente mantidas com bordas afiadas têm menos resistência e trabalham com elas com mais facilidade.

1.4.5. Use a chave de impacto, o acessório, as ferramentas de trabalho, etc., de acordo com as instruções do fabricante. Ao fazê-lo, deve cumprir as condições e operações operacionais específicas a serem executadas. Usar uma chave de impacto do que as fornecidas pelas aplicações do fabricante aumenta o risco de acidentes.

1.5. Instruções para manuseio seguro, específico para sua chave de impacto adquirida. A perda de controle da ferramenta elétrica pode levar à ocorrência de acidentes.

1.5.1. Não use dispositivos adicionais que não sejam recomendados pelo fabricante para essa ferramenta específica. O fato de você poder se conectar ao dispositivo especificado ou ao funcionamento da máquina ferramenta não garante um trabalho seguro com ele.

1.5.2. Nunca coloque as mãos perto das ferramentas de trabalho rotativas.

1.5.3. Se você executar atividades que ameaçam cair ferramenta de trabalho de fios escondidos sob tensão, segure a ferramenta elétrica apenas alças isoladas elétrica. Ao entrar na ferramenta de trabalho em contato com os fios sob tensão, ela é transmitida através dos detalhes metálicos da chave de impacto e isso pode levar a choques elétricos.

1.5.4. Use instrumentos apropriados para encontrar qualquer coisa escondida sob os dutos de superfície ou entre em contato com a empresa de suprimentos local apropriada. Em contato com os fios sob tensão pode causar incêndio ou choque elétrico. Danos no pipeline podem causar explosão. A deterioração da água tem o efeito de grandes danos materiais e pode causar choque elétrico.

1.5.5. Forneça peça de trabalho.

Detalhe, e anexar com aparelhos adequados ou chaves está ancorado de forma mais firme e segura do que se você segurá-lo com a mão.

1.5.6. Limpe regularmente a chave de impacto de ventilação.

1.5.7. Use apenas bateria e carregador recomendados.

1.5.8. Não mude a direção da rotação do eixo quando a ferramenta estiver em operação. Caso contrário, a chave de impacto pode ser danificada.

1.5.9. Para limpar a chave de impacto, use um pano macio e seco. Nunca use detergentes ou álcool.

2. Construção e uso. A chave de impacto é uma ferramenta movida a bateria. O acionador de impacto é uma ferramenta manual que é amplamente usada para aparafusar e desaparafusar parafusos em placas de gesso, madeira, painéis de madeira, materiais semelhantes a madeira, revestimentos de metal e de fachada.

O acionador de impacto pode ser usado com extensões de bicos e bicos de diferentes comprimentos e tamanhos de seção hexagonal de 1/4 ".

Sem fio, ferramentas eléctricas alimentadas por bateria são especialmente úteis para trabalhos em mobiliário de interiores, adaptação de

instalações, etc. Utilize a ferramenta elétrica de acordo com as instruções do fabricante.

Operando a ferramenta

Para ativar a ferramenta, pressione o Trigger (4) e mantenha-o pressionado. Para desligar a máquina,

solte o gatilho. O gatilho é a velocidade variável e a velocidade depende da quantidade de

pressão que você aplica ao gatilho. A leve pressão no gatilho resulta em baixa velocidade de rotação.

Uma pressão adicional no interruptor resulta em um aumento na velocidade.

3. Informações sobre bateria e carregador.

A broca sem corda é fornecida sem bateria e carregador. Utilize apenas baterias e carregadores da série R20 System.

4. dicas de operação.

Para instalar um soquete, alinhe a unidade quadrada com o receptor de soquete e pressione até travar firmemente no lugar. Para remover o soquete, puxe o soquete para fora enquanto gira para frente e para trás para desalojá-lo.

Cuidado: Ao remover o soquete ou brocas da ferramenta, evite o contato com a pele e use luvas protetoras adequadas ao segurar o soquete. Os acessórios podem estar quentes após uso prolongado.

Aplique a ferramenta ao parafuso / porca apenas quando estiver desligado. Insertos de ferramenta rotativos podem deslizar. O torque depende da duração do impacto. O torque máximo alcançado resulta da soma de todos os torques individuais obtidos por impacto. Quanto mais tempo a ferramenta estiver engatada, maior será o valor do torque acumulado. O torque máximo é alcançado em cerca de 45 segundos. O torque real de aperto deve ser sempre verificado com uma chave dinamométrica.



Proteção ambiental.

5. A máquina, acessórios e embalagens devem ser classificados para reciclagem ecológica.

Não descarte ferramentas elétricas no lixo doméstico!

De acordo com a Diretiva Europeia 2012/19 / EC para Resíduos de Equipamentos Elétricos e Eletrônicos

e sua implementação em direito nacional, as ferramentas elétricas que não são mais utilizáveis devem ser coletadas separadamente e descartadas de maneira ambientalmente correta.

EXPLODED VIEW AND SPARE PARTS LIST

1.	Left handed thread screw	1
2.	Drill chuck	1
3.	Torque Setting Ring	1
4.	Variable speed ring	1
5.	Gear box	1
6.	Speed changing plate	1
7.	Shrapnel	1
8.	Plate spring	1
9.	Switch lock button	1
10.	Inductors	2
11.	Magnetic ring	1
12.	Switch	1
13.	LED	1
14.	Tapping screw	1
15.	Protective plate	1
16.	Battery Clip	1
17.	Nut	2
18.	Belt hook	1
19.	Tapping screw	1
20.	Lampshade	1
21.	The magnet	2
22.	Screwdriver head	1
23.	Enclosure bottom cap	1
24.	Tapping screw	10

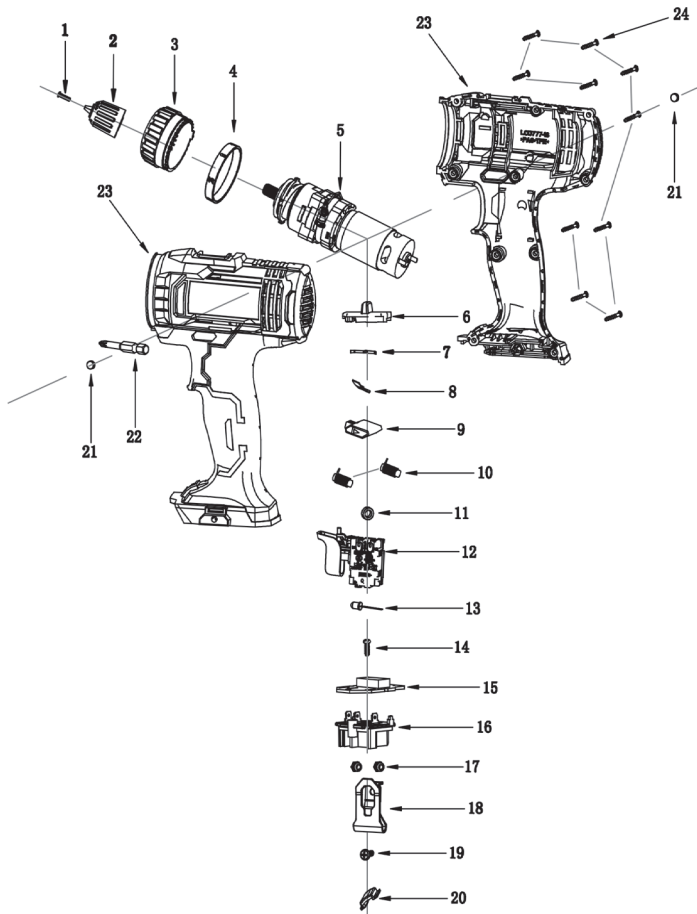



DECLARATION OF CONFORMITY Cordless Hex Impact Driver RDP-KHID20

Euromaster Import Export Ltd. Address: Sofia 1231, Bulgaria, 246 Lomsko shausse Blvd.

- (BG) Декларираме на собствена отговорност, че този продукт е в съответствие със следните стандарти и разпоредби:
- (GB) We declare under our sole responsibility that this product is in conformity and accordance with the following standards and regulations:
- (D) Der Hersteller erklärt eigenverantwortlich, dass dieses Produkt den folgenden Standards und Vorschriften entspricht:
- (NL) Wij verklaren onder onze volledige verantwoordelijkheid dat dit product voldoet aan, en in overeenstemming is met, de volgende standaarden en reguleringen:
- (F) Nous déclarons sous notre seule responsabilité que ce produit est conforme aux standards et directives suivants:
- (E) Declaramos bajo nuestra exclusiva responsabilidad que este producto cumple con las siguientes normas y estándares de funcionamiento:
- (P) Declaramos por nossa total responsabilidade que este produto está em conformidade e cumpre as normas e regulamentações que se seguem:
- (I) Dichiariamo, sotto la nostra responsabilità, che questo prodotto è conforme alle normative e ai regolamenti seguenti:
- (S) Vi garanterar på eget ansvar att denna produkt uppfyller och följer följande standarder och bestämmelser:
- (FIN) Vakuutamme yksinomaan omalla vastuullamme, että tämä tuote täyttää seuraavat standardit ja säädökset:
- (N) Vi erklærer under vårt eget ansvar at dette produktet er i samsvar med følgende standarder og regler:
- (DK) Vi erklærer under eget ansvar, at dette produkt er i overensstemmelse med følgende standarder og bestemmelser:
- (H) Felelosségünk teljes tudatában kijelentjük, hogy ez a termék teljes mértékben megfelel az alábbi szabványoknak és előírásoknak:
- (CZ) Na naši vlastní zodpovednosť prehlasujeme, že je tento výrobek v souladu s následujícími standardy a normami:
- (SK) Vyhlasujeme na našu výhradnú zodpovednosť, že tento výrobok je v zhode s následujúcimi normami a predpismi:
- (SLO) S polno odgovornostjo izjavljamo, da je ta izdelek v skladu in da odgovarja naslednjim standardom ter predpisi:
- (PL) Deklarujemy na własną odpowiedzialność, że ten produkt spełnia wymogi zawarte w następujących normach i przepisach:
- (LT) Prisiimdam visi atsakomybe deklaruojame, kad šis gaminys atitinka žemiau paminetus standartus arba nuostatus:
- (LV) Apgalvojam ar visu atbildību, ka šis produkts ir saskaņā un atbilst sekojošiem standartiem un nolikumiem:
- (EST) Deklareerime meie ainuvastutusel, et see toode on vastavuses ja kooskõlas järgmiste standardite ja määrustega:
- (RO) Declaram prin aceasta ca raspunderea deplint ci produsul acesta este En conformitate cu urmatoarele standarde sau directive:
- (HR) Izjavljujemo pod vlastitom odgovorno'stu da je strojem ukladan sa slijedesim standardima ili standardiziranim dokumentima i u skladu sa odredbama:
- (RUS) Под свою ответственность заявляем, что данное изделие соответствует следующим стандартам и нормам:
- (UA) На свою власну відповідальність заявляємо, що дане обладнання відповідає наступним стандартам і нормативам:
- (GR) Δηλώνουμε υπεύθυνα ότι το προϊόν αυτό συμφώνει και τηρεί τους παρακάτω κανονισμούς και πρότυπα:
- (MK) Ние под наша лична одговорност дека овој производ е во согласност со следните стандарди и регулативи:

EN 62841-1:2015
EN 62841-2-2:2014
EN 55014-1:2021
EN 55014-2:2021

2006/42 EC, 2014/30EU

Place & Date of Issue:
Sofia, Bulgaria

December 06, 2023



Krasimir Petkov



EC DECLARATION OF CONFORMITY

Euromaster Import Export Ltd.

Address: Sofia 1231, Bulgaria, 246 Lomsko shausse Blvd.

Product: Cordless Impact Driver

Brand: RAIDER

Type Designation: RDP-KHID20

is designed and manufactured in conformity with following Directives:

2006/42/EC of the European Parliament and the Council dated 17-th May 2006 on machinery;

2014/30/EU of the european parliament and of the council of 26 February 2014 on the harmonisation of the laws of the Member States relating to electromagnetic compatibility and fulfils requirements of the following standards:

EN 62841-1:2015
EN 62841-2-2:2014
EN 55014-1:2021
EN 55014-2:2021



Place&Date of Issue:
Sofia, Bulgaria

December 06, 2023

Brand Manager:

Krasimir Petkov



ЕО ДЕКЛАРАЦИЯ ЗА СЪОТВЕТСТВИЕ

Евромастер Импорт Експорт ООД
Адрес: София 1231, България, "Ломско шосе" 246.

Продукт: Акумулаторен ударен винтоверт
Запазена марка: RAIDER

Модел: RDP-KHID20

2006/42/ЕО на Европейския парламент и на Съвета от 17 май 2006 година относно машините;
2014/30/ЕС на европейския парламент и на съвета от 26 февруари 2014 година за
хармонизиране на законодателствата на държавите членки относно електромагнитната
съвместимост

и отговаря на изискванията на следните стандарти:

EN 62841-1:2015
EN 62841-2-2:2014
EN 55014-1:2021
EN 55014-2:2021

Място и дата на издаване:
София, България
06 декември 2023



Бранд мениджър:

Красимир Петков



DECLARAȚIE DE CONFORMITATE

Euromaster Import Export Ltd.
Adresa: Sofia 1231, Bulgaria, 246 Lomsko shausse Blvd.

Produs: MASINA DE INSURUBAT CU IMPACT

Trademark: RAIDER

Model: RDP-KHID20

este proiectat și fabricat în conformitate cu următoarele directive Directivelor:

Directiva 2006/42/CE A Parlamentului European și a Consiliului din 17 mai 2006 privind echipamentele tehnice;

Directiva 2014/30/UE a parlamentului european și a consiliului din 26 februarie 2014 privind armonizarea legislațiilor statelor membre cu privire la compatibilitatea electromagnetică

este în conformitate cu următoarele standarde:

EN 62841-1:2015
EN 62841-2-2:2014
EN 55014-1:2021
EN 55014-2:2021

Locul și Data apariției:
Sofia, Bulgaria
December 06, 2023



Brand Manager:
Krasimir Petkov

ГАРАНЦИОННА КАРТА

МОДЕЛ

СЕРИЕН №

СРОК

(за подробности виж гаранционните условия)

ДАННИ ЗА КУПУВАЧА

ИМЕ/ФИРМА

(попълва се от служителя)

АДРЕС

(попълва се от служителя)

ДАННИ ЗА ПРОДАВАЧА

ИМЕ/ФИРМА

(попълва се от служителя)

АДРЕС

(попълва се от служителя)

ДАТА/ПЕЧАТ

СЕРВИЗЕН ПРОТОКОЛ

Приемн протокол	Дата на приемане	Описание на дефекта	Дата на предаване	Подпис

ГАРАНЦИОННИ УСЛОВИЯ ЗА МАШИНИ

Машините и аксесоарите „RAIDER“ са конструирани и произведени съгласно действащите в Република България нормативни документи и стандарти за съответствие с всички изисквания за безопасност.

СЪДЪРЖАНИЕ И ОБХВАТ НА ТЪРГОВСКАТА ГАРАНЦИЯ:
Търговската гаранция, която “Евромастер Импорт-Експорт” ООД дава за територията на Република България е както следва:

- 36 месеца за всички електроинструменти и бензинови машини от сериите: Raider Industrial, Raider Pro;
- 36 месеца за физически лица за електроинструменти от сериите: Raider Power Tools, Raider Garden Tools;
- 12 месеца за юридически лица за електроинструменти от сериите: Raider Power Tools, Raider Garden Tools;
- 24 месеца за физически лица за инструменти от серията Raider Pneumatic;
- 12 месеца за юридически лица за инструменти от серията Raider Pneumatic;
- 24 месеца за физически лица за всички бензинови машини от сериите: Raider Power Tools и Raider Garden tools
- 12 месеца за юридически лица за всички бензинови машини от сериите: Raider Power Tools и Raider Garden tools
- 24 месеца за физически лица за всички крикове, ръчни машини, газови и дизелови калорифери от серията Raider Power Tools;
- 12 месеца за юридически лица за всички крикове, ръчни машини, газови и дизелови калорифери от серията Raider Power Tools

Търговската гаранция е валидна при предоставяне на гаранционна карта попълнена правилно в момента на закупуване на машината и фискален касов бон или фактура. Гаранционната карта трябва да съдържа модел, сериен номер, име подпис и печат на търговеца/продавача машината, подпис от страна на клиента, че е запознат с гаранционните условия и датата на покупката. Непопълнени или подправени гаранционни карти са невалидни. Машините трябва да се използват само по предназначение и в съответствие с инструкцията за употреба. За да се гарантира безопасната работа е необходимо клиента да се запознае добре с инструкциите за употреба на машината, правилата за безопасност при работа с нея и конкретното и предназначение.

Машината изисква периодично почистване и подходяща поддръжка.

ГАРАНЦИЯТА НЕ ПОКРИВА:

- износване на цветното покритие на машината;
- части и консумативи, които подлежат на износване, причинено от ползването като например: грес и масло, четки, водачи, опорни ролки, тампони, гумени маншони, задвижващи ремъци, спирачки, гъвкав вал с жило, лагери, семеринги, бутало с ударник на такели и др.;
- допълнителни аксесоари и консумативи като: ръкохватки, струйник, кутии, свредла, дискове за рязане, секачи ножове, вериги, шукурки, ограничители, полир-шайби, патронници (захвати и държачи на режещият инструмент), макарата за корда и самата корда за косачки и др.;
- ръчен стартерен механизъм и запалителна свещ;
- настройка на режима на работа;
- стопяеми електрически предпазители и крушки;
- механични повреди на корпуса и всички външни елементи на изделията, включително декоративни;
- предпазители за очи, предпазители за режещи инструменти, гумирани плочи, закопчалки, линеали и др.;
- захранващ кабел и щепсел;

- цялостните повреди на инструментите, причинени от природни бедствия, като пожари, наводнения, земетресения и др.;

ОТПАДАНЕ НА ГАРАНЦИЯТА:

Фирма “Евромастер И/Е” ООД не е отговорна за повреди причинени от трети лица, като „Електроснабдителни дружества”, повреди от външен характер, като токови удари, нестандартни захранващи напрежения и има правото да откаже гаранционно обслужване при:

- несъответстващ (или непопълнен) сериен номер на изделието с този попълнен на гаранционната карта;
- заличен или липсващ индентификационен етикет на машината;
- повреди възникнали при транспорт, неправилно съхранение и монтаж на машината;
- направен опит за неотторизирана сервисна намеса в неупълномощена сервисна база;
- повреди, които са причинени в следствие на неправилна употреба (неспазване инструкцията за експлоатация) на машината от страна на клиента или трети лица;
- повреди причинени в резултат на използването на машината в друга среда освен препоръчаната от производителя (влажност, температура, вентилация, напрежение, запрашеност и др.);
- повреди, причинени от попадане на външни тела в машината;
- повреди, причинени в следствие на небрежно боравене с машината;
- повреди причинени от работа без въздушен филтър или силно замърсен такъв;
- при неправилно съотношение на бензин/двухтактово масло, водещо до блокиране на двигателя
- повреда в следствие неправилно поставен или незаточен режещ инструмент;
- повреда на редукторната кутия (предавката), причинена от недостатъчно добро смазване (с грес) на същата или механичен удар по задвижващата ос.
- повреда на ротор или статор, изразяваща се в слепаване между тях, следствие на стопяване на изолациите, причинено от продължително претоварване;
- повреда на ротор или статор причинена от претоварване или нарушена вентилация, изразяваща се в промяна на цвета на колектора или намотките;
- натрупан нагар или заглушен аустух – резултат от предозиране на количеството масло в двухтактовата смес.
- липса на масло за режещата верига или незаточена (изхабена) верига;
- заглушена горивна система;
- липсват защитни дискове, опорни плотове или други компоненти които са част от конструкцията на инструмента и са предназначени за осигуряването на безопасната му и правилна експлоатация;
- захранващият кабел на инструмента е удължаван или поменян от клиента;
- повредата е причинена от претоварване или липса на вентилация, недостатъчно или неправилно смазване на движещите се компоненти на изделието;
- износване или блокирани лагери поради претоварване, продължителна работа или прах;
- разбито лагерно гнездо от блокиран лагер или разбита втулка;
- разбито шпонокво или резбово съединение;
- повреда в ел.ключ или електронно управление причинена от прах или счупване;
- повредена редукторна кутия (глава) причинено от застопило

рвяваща механизъм;
 - поява на необичайна хлабина между бутало и цилиндър в резултат на претоварване, продължителна работа или прах;
 - затягане между бутало и цилиндър в резултат на претоварване, продължителна работа или прах;
 - повредено центробежно колело и спирачка (променен цвят)
 – дължи се на работа с блокирана спирачка;
 - спуквания по корпуса, причинени от неправилен монтаж на свързващи тръби, фитинги и подобни;
 - липса на компоненти които са част от конструкцията на инструмента и са предназначени за осигуряването на безопасната му и правилна експлоатация;

- на всички водни помпи (без потопяемите) и хидрофори трябва да бъде монтиран възвратен клапан на входящия отвор. При хидрофорите периодично се проверява налягането на металния контейнер(налягането трябва да бъде в границите 1.5 – 2 bar).

ВНИМАНИЕ! Хидрофорите Raider с механичен пресостат не изключват автоматично при липса на вода!

- повреди причинена от работа „на сухо“ без вода, която се изразява в деформация на уплътненията и компонентите на помпената част.

- повреди причинени от замръзване и прекомерно прегряване; Срокът за отремонтване на приети в сервиза машини е в рамките на един месец.

Сервизите не носят отговорност за машини, не потърсени от собствениците им един месец след законния срок за ремонт!

Търговската гаранция за батерии и зарядни устройства, която "Евромастер Импорт-Експорт" ООД дава за територията на Република България, е както следва:

- 18 месеца за батерията и зарядното устройство от сериите: Raider Industrial, Raider Pro;

- 12 месеца за батерията и зарядното устройство от сериите: Raider Power Tools, Raider Garden Tools;

Гаранционният срок започва да тече от датата на закупуване. Гаранцията покрива всички дефекти, възникнали при правилно ползване на батерията и зарядното устройство, съобразно инструкцията за употреба. "Евромастер Импорт-Експорт" ООД осигурява гаранция, приложима при изброените по-долу условия, чрез безплатно отстраняване на дефекти на продукта, за които в рамките на гаранционния срок може да се докаже, че се дължат на дефекти в материала или при производството. Търговската гаранция е валидна при предоставяне на гаранционната карта на машината, потълнена правилно в момента на закупуване на продукта и фискален касов бон или фактура. Гаранционната карта трябва да съдържа модел и сериен номер на акумулаторната машина, окомплектована с батерия и зарядно устройство, име, подпис и печат на търговеца продал комплекта акумулаторен електроинструмент, подпис от страна на клиента, че е запознат с гаранционните условия и датата на покупката.

Гаранцията не покрива:

- износване на цветното покритие на батерията и зарядното устройство;

- повреди възникнали при транспорт, механични повреди /на корпуса и всички външни елементи на

батерията и зарядното, включително декоративни/, при други външни въздействия и природни бедствия като пожари, наводнения, земетресения;

- дефекти от амортизация, нормално износване и изхабяване; Гаранцията за батерията и зарядното устройство отпада в случаите на:

- несъответстващ (или непотълнен) сериен номер на комплекта акумулаторен електроинструмент с този потълнен на гаранционната карта;

- нарушение на целостта, изтриване или липса на етикета на производителя върху батерията и зарядното устройство;

- всички случаи на повреди, причинени от неправилна употреба (неспазване инструкцията за експлоатация), изпускане, удар, заливане с течности, небрежно боравене, и в случаи, че всички клетки в батерията са изтощени под критичния минимум;

- зареждане с неоригинални зарядни устройства, захранващият кабел на зарядното устройство е удължаван или подменен от клиента, или други външни въздействия в противоречие с изискванията на производителя;

- когато е правен опит за ремонт, монтаж, демонтаж, модификация от потребителя или промени от неупълномощени лица или фирми;

- при използване на батерията и зарядното устройство не по предназначение;

- повреди причинени в резултат на използването и съхранението на батерията и/или зарядното в друга среда освен препоръчаната от производителя (влажност, температура, вентилация, напрежение, запрашеност и др.);

- при токови удари, гръмотевици, наводнения, пожари, други външни въздействия;

- при работа с нестандартна захранваща мрежа и с други неподходящи или нестандартни устройства;

Срокът за отремонтване на приети в сервиза батерии и зарядни устройства е в рамките на срока за ремонт- един месец, след който сервизите не носят отговорност в случай, че не са потърсени.

Законова гаранция е съгласно изискванията на ЗЗП и Закон за предоставяне на цифрово съдържание и цифрови услуги и за продажба на стоки. При несъответствие на стоките потребителят има правни средства за защита срещу продавача, които не са свързани с разходи за него, като търговската гаранция не засяга тези средства за защита на потребителя;

Независимо от търговската гаранция продавачът отговаря за липсата на съответствие на потребителската стока с договора за продажба съгласно гаранцията по чл. 33 – 38 (Закон за предоставяне на цифрово съдържание и цифрови услуги и за продажба на стоки).

Чл. 33. (1) Когато стоките не отговарят на индивидуалните изисквания за съответствие с договора, на обективните изисквания за съответствие и на изискванията за монтиране или инсталиране на стоките, потребителят има право:

1. да предяви reclamaция, като поиска от продавача да приведе стоката в съответствие;
2. да получи пропорционално намаление на цената;
3. да развали договора.

(2) В случаите по ал. 1, т. 1 потребителят може да избере между ремонт или замяна на стоката, освен ако това се окаже невъзможно или би довело до непропорционално големи разходи за продавача, като се вземат предвид всички обстоятелства към конкретния случай, включително:

1. стойността, която би имала стоката, ако нямаше липса на съответствие;
2. значимостта на несъответствието, и
3. възможността да бъде предоставено другото средство за защита на потребителя без значително неудобство за потребителя.

(3) Продавачът може да откаже да приведе стоката в съответствие, ако ремонтът и замяната са невъзможни или ако биха довели до непропорционално големи разходи за него, като се вземат предвид всички обстоятелства, включително тези по ал. 2, т. 1 и 2.

(4) Потребителят има право на пропорционално намаляване на цената или да развали договора за продажба в следните случаи:

1. продавачът не е извършил ремонт или замяна на стоката съгласно чл. 34, ал. 1 и 2 или, когато е приложимо, не е извършил ремонт или замяна съгласно чл. 34, ал. 3 и ал. 4 или продавачът е отказал да приведе стоката в съответствие съгласно ал. 3;

2. появи се несъответствие въпреки предприетите от продавача действия за привеждане на стоката в съответствие; при несъответствие на стоки с дълготрайна употреба и на стоки, съдържащи цифрови елементи, продавачът има право да направи втори опит за привеждане на стоката в съответствие в рамките на срока на гаранцията по чл. 31;

3. несъответствието е толкова сериозно, че оправдава незабавно намаляване на цената или разваляне на договора за продажба, или

4. продавачът е заявил или от обстоятелствата е ясно, че продавачът няма да приведе стоката в съответствие в разумен срок или без значително неудобство за потребителя.

(5) Потребителят няма право да развали договора, ако несъответствието е незначително. Тежестта на доказване за това да ли несъответствието е незначително се носи от продавача.

(6) Потребителят има право да откаже плащането на оставаща част от цената или на част от цената, докато продавачът не изпълни своите задължения за привеждане на стоката в съответствие.

Чл. 34. (1) Ремонтът или замяната на стоките се извършва безплатно в рамките на разумен срок, считано от уведомяването на продавача от потребителя за несъответствието и без значително неудобство за потребителя, като се вземат предвид естеството на стоките и целта, за която са били необходими на потребителя.

(2) За стоки, различни от стоките, съдържащи цифрови елементи, ремонтът или замяната на стоките се извършва безплатно в рамките на един месец, считано от уведомяването на продавача от потребителя за несъответствието и без значително неудобство за потребителя, като се вземат предвид естеството на стоките и целта, за която са били необходими на потребителя.

(3) Когато несъответствието се отстранява чрез ремонт или замяна на стоките, потребителят предоставя стоките на разположение на продавача. При замяна на стоките продавачът взема заменените стоки обратно от потребителя за своя сметка.

(4) Когато извършването на ремонт изисква демонтирането на стоките, които са били инсталирани съобразно тяхното естество и цел, преди да се появи несъответствието, или когато тези стоки трябва да бъдат заменени, задължението на продавача да ремонтира или да замени стоките включва демонтирането на стоките, които не съответстват, и инсталирането на заместващите стоки или на ремонтираните стоки, или поемане на разходите за демонтиране и инсталиране на стоките.

(5) Потребителят не дължи заплащане за обичайната употреба на заменените стоки за времето преди тяхната замяна.

Чл. 35. Намаляването на цената е пропорционално на разликата между стойността на получените от потребителя стоки и стойността, която биха имали стоките, ако нямаше липса на съответствие.

Чл. 36. (1) Потребителят упражнява правото си да развали договора чрез заявление до продавача, с което го уведомява за решението си да развали договора за продажба.

(2) Когато несъответствието се отнася само за някои от стоките, доставени съгласно договора за продажба, и е налице основание за разваляне на договора съгласно чл. 33, потребителят има право да развали договора за продажба само по отношение на тези стоки, които не съответстват, както и по отношение на

всички други стоки, които е придобил заедно със стоките, които не съответстват, ако не може разумно да се очаква, че потребителят ще се съгласи да запази само стоките, които съответстват.

(3) Когато потребителят развали договора за продажба изцяло или частично само по отношение на някои от доставените съгласно договора за продажба стоки, потребителят връща тези стоки на продавача без неоправдано забавяне и не по-късно от 14 дни, считано от датата, на която потребителят е уведомил продавача за решението си да развали договора за продажба. Крайният срок се смята за спазен, ако потребителят е върнал или изпратил стоките обратно на продавача преди изтичането на 14-дневния срок. Всички разходи за връщане на стоките, в т.ч. експедиране на стоките, са за сметка на продавача.

(4) Продавачът възстановява на потребителя заплатената цена за стоките след тяхното получаване или при представяне на доказателство от потребителя за тяхното изпращане на продавача. Продавачът е длъжен да възстанови получените суми, като използва същото платечно средство, използвано от потребителя при първоначалната трансакция, освен ако потребителят е изразил изричното си съгласие за използване на друго платечно средство и при условие че това не е свързано с разходи за потребителя.

Чл. 37. (1) Потребителят може да упражни правата си по този раздел, както следва:

1. за стоки, различни от стоки, съдържащи цифрови елементи, в срок до две години, считано от доставянето на стоката;

2. за стоки, съдържащи цифрови елементи, когато договорът за продажба предвижда еднократно предоставяне на цифрово съдържание или цифрова услуга, независимо от това дали несъответствието се дължи на физическите или цифровите елементи на стоката, в срок до две години, считано от доставянето на стоката и предоставянето на цифровото съдържание или цифровата услуга или в рамките на периода от време, посочен в чл. 31, ал. 1 и 2, без да се възпрепятства прилагането на чл. 28, ал. 3, т. 1;

3. за стоки, съдържащи цифрови елементи, когато договорът за продажба предвижда непрекъснато предоставяне на цифрово съдържание или цифрова услуга за определен период от време, независимо от това дали несъответствието се дължи на физическите или цифровите елементи на стоката, в срок до две години, считано от доставянето на стоката и от започването на непрекъснато предоставяне на цифровото съдържание или цифровата услуга;

4. за стоки, съдържащи цифрови елементи, когато договорът за продажба предвижда непрекъснато предоставяне на цифрово съдържание или цифрова услуга за период, по-дълъг от две години, и несъответствието се дължи на цифровите елементи на стоката, потребителят може да упражни правата си по този раздел в рамките на срока на действие на договора.

(2) Срокът по ал. 1 спира да тече през времето, необходимо за извършване на ремонт или замяна на стоката.

(3) Упражняването на правото на потребителя по ал. 1 не е обвързано с други срокове за предявяване на иск, различни от тези по ал. 1.

Чл. 38. Продавачът, който отговаря за несъответствие на стоките, дължащо се на действие или бездействие, включително на пропуск да се предоставят актуализации на стоки, съдържащи цифрови елементи, от страна на лице на предходен етап от веригата от търговски сделки, има право на иск за обезщетение за претърпени вреди срещу лицето или лицата, които са причинили несъответствието.

Elektroinstrumenti „RAIDER“ su konstruisani i proizvedeni u saglasnosti sa normativnim dokumentima i standardima u skladu sa svim zahtevima za bezbednost koji važe na teritoriji Srbije

Sadržaj i obuhvat trgovačke garancije

Uslovi garancije

Garantni rok na teritoriji Srbije jegodine i teče od datuma kupovine elektrouredjaja.

Kupac-korisnik elektrouredjaja ima pravo na besplatnu popravku u osiguranom garantnom periodu, ako je garantni list popunjen ispravno potpisan i pečatiran od strane prodavca koji je uredjaj prodao, potpisan od strane kupca kojim potvrđuje da je upoznat sa uslovima garancije i fiskalni račun kojim potvrđuje datum kupovine uredjaja.

Za popravku i reklamaciju se primaju samo dobro očišćene mašine!

Popravka kvara priznatog sa naše strane u garantnom roku se izvršava na sledeći način: po našem izboru mi popravljamo pokvareni uredjaj besplatno ili ga menjamo za nov i garantni rok se ne obnavlja. Uredjaj treba da se koristi strogo po instrukcijama navedenim u uputstvu za upotrebu.

Za bezbedan rad sa elektouredjajem neophodno je da kupac pre početka upotrebe aparata pažljivo pročita uputstvo za upotrebu, zatim uputstvo za bezbednost pri radu i naravno da koristi uredjaj za to za šta je neamenjen. Uredjaj zahteva periodično čišćenje i adekvatno održavanje .

Garancija ne pokriva:

- ishabanu boju elektroaparata
- delovi i potrošni materijal koji podleže habanju prilikom upotrebe kao što su: grejs, ulje, četke, valjci, i dr.
- dodatni pribor i potrošni materijal kao što:rukohvati, baterije, kutije, dodatci za napajanje, svrdla, diskovi za sečenje, noževi, lanci, šmirgle, graničnici, kabli i dr.
- elktrični osigurači i sijalice
- mehanička oštećenja na telu aparata, dekorativni elementi na aparatu, štitičnici za oči, štitičnici za dodatke za sečenje, gumene ploče, učvršćivači, lenjiri, kabal i utičnica.
- celokupna oštćenja aparata nasatata kao poslrđica požara, poplava, zemljotresa i dr.

Otkaz garancije

Pravo da otkáže popravku (remont) u garantnom roku ima u sledećim slučajevima:

- Neodgovarajući (ili ne popunjen) serijski broj proizvoda u poredjenju sa serijskim brojem koji je upisan na garantni list
- Identifikaciona nalepnica proizvoda je izbrisana ili je nema.
- Ako je neko iz neovlašćenog servisa već pokušao da popravi aparat.
- Kvar je nastao kao posledica nepravilne upotrebe aparata (nisu poštovane instrukcije navedene u uputstvu za upotrebu) od strane kupca ili drugih lica.
- Oštećenja su nastala usled nemarne upotrebe aparata.
- Oštećenje rotora ili statora u vidu splelivanja nastala kao posledica topljenja izolacije a prouzrokovana prekomernom upotrebom aparata.
- Oštećenje rotora ili statora posledica preopterećenja ili oštećenog sistema za ventilaciju koja se manifestuje ravnomernim potamnivanjem kolektora ili zavojnica.
- Nedostaju zaštitni diskovi, ili drugi delovi uredjaja koji su deo konstrukcije aparata i imaju za cilj da osiguraju bezbedan rada sa aparatom prilikom pravilne upotrebe.
- Kabal za napajanje aparata je produžavan ili menjan od strane kupca.
- Šteta naneta preopterećenjem, zbog nedostatka ventilacije ili nedovoljnog podmazivanja pokretnih komponenti.
- Sklonjeni lageri zbog preopterećenja ili dugotrajne upotre.

Rok za popravku uredjeja koji je primljen u servis je 45 dena.

Ovlašćeni servis ne snosi odgovornost za aparate koje vlasnik nije došao da preuzme mesec dana nakon isteka zakonskog roka za popravku!

RAIDER

SC EUROMASTER SRL
STR.HORIA,CLOSCA SI CRISAN,NR.5,HALA 3,OTOPENI, ILFOV TEL/
FAX:021.351.01.06

CERTIFICAT DE GARANTIE

Nr. _____ din _____

Denumirea produsului _____

Seria de fabricatie a produsului _____

Caracteristici tehnice _____

Garantie comerciala : PODUS HOBBY.Termen de garantie: 24 luni de la data vanzarii
catre consumatorii casnici (pentru toata gama RAIDER).

Durata medie de utilizare: 3 ani

Vandut prin societatea _____ din localitatea

_____ str. _____ nr. _____ cu

factura nr. _____ din _____

Cumparator _____

Data cumpararii produsului _____

Garantia presupune repararea gratuita a defectelor datorate producatorului, in cadrul termenului de garantie

1. Vanzatorul care comercializeaza produsul are obligatia sa faca demonstratia de functionare a produsului si sa explice consumatorului modul de utilizare al acestuia, in cazul in care consumatorul solicita acest lucru.

2. Produsul defect va fi receptionat de catre unitatea de service de care apartine care va efectua diagnosticarea defectului.

3. Unitatea de service are obligatia de a efectua diagnosticarea, expertizarea si depanarea, in perioada de garantie, gratuit, in cel mult 15 zile de la data inregistrarii reclamatiei consumatorului. In cazul in care produsul nu poate fi reparat, el va fi inlocuit imediat dupa ce se constata imposibilitatea folosirii acestuia, cu un produs similar, acordandu-se un nou termen de garantie care va curge de la data preschimbării produsului sau i se va restitui beneficiarului contravaloarea produsului. Agentul economic are aceleasi obligatii pentru produsul inlocuit ca si pentru produsul vandut initial.

4. Durata termenului de garantie se prelungeste cu termenul scurs de la data la care consumatorul a reclamat defectarea produsului, pana la data repunerii in functiune a acestuia, acest fapt fiind inregistrat in certificatul de garantie de catre unitatea de service care a executat reparatia.

5. Pentru a beneficia de garantie, cumparatorul are obligatia de a respecta instructiunile de utilizare/ intretinere predate de vanzator o data cu produsul si de a nu permite interventii asupra produsului din partea unor persoane neautorizate sa acorde service.

6. In cazul unor defectiuni aparute in cadrul termenului de garantie, cumparatorul se va prezenta la unitatea de service cu bonul/factura de cumparare, certificatul de garantie si reclamatia referitoare la deficientele produsului.

7. Vanzatorul este obligat fata de consumator, pentru produsul reclamat in cadrul termenului de garantie, sa asigure si sa suporte toate cheltuielile pentru repararea sau inlocuirea acestuia, precum si cheltuielile de diagnosticare, expertizare, ambalare si transport.

8. Producatorul si vanzatorul sunt exonerati de obligatiile lor privind garantia, daca defectiunea s-a produs din cauza nerespectarii de catre consumator a instructiunilor de utilizare, intretinere, manipulare, transport, depozitare, cuprinse in documentatia care insoteste produsul.

9. Vanzatorul este obligat sa asigure repararea sau inlocuirea gratuita a produsului dupa expirarea termenului de garantie, in cazul in care defectiunea s-a datorat unor vicii ascunse, confirmate prin expertize tehnice efectuate de un organism neutru, aparute in cadrul duratei medii de utilizare a acestuia, caz in care cheltuielile aferente vor fi suportate de vanzator.

10. ATENTIE! RESPECTATI INTOCMAI INSTRUCIUNILE DIN MANUALUL DE UTILIZARE A PRODUSULUI!

11. La expirarea perioadei de garantie (postgarantie) depanarea produsului se va efectua contra cost, la solicitarea clientului.

12. La efectuarea unor lucrari de service pentru lucrarea de remediere a defectului, in cazul in care lucrarea nu necesita utilizarea de piese de schimb, prestatorul va acorda pentru lucrare obligatoriu o garantie de cel putin 3 luni.

13. Lista unitatilor de service este mentionata in prezentul certificat de garantie.

LISTA CENTRELOR SERVICE AUTORIZATE

- SC Stefan Alex SRL- Str.Parcului Bl.K4,ScE,Ap.1, Calarasi , Tel : 0735.199.024
- ABC International SRL - Str.Babadag nr.5,Bloc1Sc.A parter,Tulcea; Tel : 0240.518.260
- Euro 94 SRL - Sos.Chitilei 60A sect1, Bucuresti ; Tel : 021.668.72.60
- SC Viva Metal Decor SRL- STR. ALBESTI NR. 10 (IN INCINTA FOSTEI AUTOBAZE ZENIT), Curtea de Arges; Tel : 0722.531.168 / 0732.148.633
- SC BUFFALO COM SRL – Sos Transilvaniei , Nr 17-19 , Oradea ; Tel: 0749.217.717
- SC AZIF COM SRL- Piata Chiriac Magazinul Universal, Craiova,Judetul Dolj, tel.0788.419.858,fax 0251.522.131
- SC GUMSERVICE SRL, Miercurea Ciuc, Str. George Cosbuc Nr. 14, TEL. 0266371183
- SC ADA TRADING SRL Calea Bucurestilor nr.64, bloc C1-3, Otopeni Ilfov.Tel/fax 0213504379
- SC TEHNO HOBY SRL strada Erou Bucur.nr.9, Piatra Neamt, judetul Neamt;Tel.0233236333, Fax.0233222026
- SC BASAROM COM SRL, Sos Alexandriei , Nr. 6A, Bragadiru, Ilfov, Tel 0214201637, Fax 0214201638.

14. EVIDENTA REPARATIILOR IN PERIOADA DE GARANTIE

Nr crt	Data reclamatie	Data rezolvare reclamatie	Reparatie executata/ piese inlocuite	Prelungire garantie	Garantie ptr. service	Nume si semnatura depanator	Semnatura consumator
<u>1</u>							
<u>2</u>							
<u>3</u>							
<u>4</u>							
<u>5</u>							
<u>6</u>							
<u>7</u>							

IMPORTATOR:
SC Euromaster SRL

VANZATOR:
Semnatura / stampila

15.AM CITIT CONDITIILE DE ACORDARE A GARANTIEI SI AM LUAT LA CUNOSTINTA.NU AM OBIECTIUNI (SEMNUMATURA CONSUMATORULUI) _____

Prezentul certificat de garantie este in conformitate cu prevederile HG 449/2003, privind comercializarea produselor si garantiile asociate cu OG 21/2008 si OG 174/2008 cu modificarile si completarile ulterioare republicate si nu afecteaza drepturile consumatorilor.

Produsul beneficiaza de o garantie legala de conformitate de 24 luni(2 ani).Existenta garantiei legale de conformitate si a celei comerciale nu exclude existenta garantiei de viciu ascuns conform OG 21/2008, cu modificarile si completarile ulterioare republicate si a codului civil.

«RAIDER» power tools are designed and manufactured in accordance with the regulations and standards for compliance with all safety requirements.

Content and scope of the commercial guarantee.

WARRANTY CONDITIONS

The warranty period is:

- For domestic use (private)
- For professional use (for companies)

User is entitled to free repair service in insured warranty period if the warranty card is filled properly made with signature and dealer's stamp, sold the instrument signed by the client that is aware of the warranty conditions and fiscal cash register receipt or invoice showing the date of purchase.

Repairs are accepted only cleaned machines!

Appliances should only be used appropriately and in accordance with the instructions.

To ensure safe operation is required the customer to be familiar with instructions for use of power tool safety rules when working with it and its particular purpose. The unit requires periodic cleaning and proper maintenance.

Warranty does not cover:

- Wear of colored coating of tools;
- Parts and consumables, which are subject to wear caused by use such as: grease, oil, brushes, guides, rollers, pads, drive belts, flexible wire shaft, bearings, seals, piston with a hammer tackers, etc.;
- Accessories and supplies such as: handles, nose, batteries, cases, chargers, drills, cutting discs, chisel knives, chains, sandpaper, stops, polishing discs, chucks (grip, holder of the cutting tool) to cord reel itself cord for lawn mowers, etc.;
- Fusible fuses and bulbs;
- Mechanical damage to the hull and all external components of the device, including ornamental;
- Fuses eye fuses cutting tools, rubber plates, frames, rulers, etc.;
- Cord and plug;
- Overall damage to instruments caused by natural disasters such as fires, floods, earthquakes, etc.;

The warranty is not valid in cases where:

- Inconsistent serial number of this article with a completed warranty card;
- The label is removed or completely missing one;
- Is attempting to unauthorized interference with unauthorized service base camp;
- Damage caused due to misuse (non instructions) of the device by the customer;
- Damage caused due to careless handling of the device;
- Damage to rotor or stator, consisting of the bonding between them, due to melting of insulation caused by the continuous overload;
- Damage to rotor or stator caused by overload or impaired ventilation, expressed in the change of the collector or windings;
- No protective disks, support panels or other components that are part of the structure of the instrument and are intended to ensure its safe and proper operation;
- The cord of the instrument is extended or replaced by the customer;
- Damage caused by overload or lack of ventilation and insufficient lubrication of moving components;
- Wear and tear bearings or blocked due to overloading, or powder;
- Broken bearing collar;
- Breach the integrity of the teeth of gears (broken, worn);
- Broken spline or bolting;
- Failure On/Off switch or electronic control caused by dust or breakage;
- Broken gear box (head) caused by the lock mechanism;
- Occurrence of abnormal clearance between piston and cylinder as a result of overloading or dust;
- Tightening between piston and cylinder as a result of overloading or dust;
- Damaged centrifugal wheel and brake (discolored) - due to work by a blocked brake;

The deadline for a renovated adopted in electric service is within a month.

Workshops are not responsible for the instruments are not contacted by the owners one month after the statutory period for repair!

RAIDER®**WARRANTY CARD**

MODEL.....

SERIAL №

TERM

(for details see the warranty conditions)

№, date of invoice / cash receipt.....

DETAILS OF BUYER

NAME / COMPANY

(be filled in by the employee)

ADDRESS.....

(be filled in by the employee)

SIGNATURE OF BUYER.....

*(I am familiar with warranty conditions and the operating device is in good working order and accessory)***DETAILS OF SELLER**

NAME / COMPANY

(be filled in by the employee)

ADDRESS

(be filled in by the employee)

DATE / STAMP

SERVICE REPORT

Receiving Protocol	Date of adoption	Description of the defect	Date of transmission	Signature

Central Service: Bulgaria, Sofia, "Lomsko shose" 246, tel. : +359 700 44 155 (free for the whole country)

ГАРАНТЕН ЛИСТ

МОДЕЛ

СЕРИСКИ БРОЈ.....

РОК НА ГАРАНЦИЈАТА.....

ПРОДАВАЧ

ИМЕ НА ФИРМАТА.....

АДРЕСА.....

КУПУВАЧ

ИМЕ НА ФИРМАТА.....

АДРЕСА.....

ДАТУМ И ПЕЧАТ

Декларација

Извозник: ЕУРОМАСТЕР ЛТД. - Бугарија

Земја на потекло: Кина

Увозник: Бен Трејд ДООЕЛ,

ул. „Качанички Пат“ бб - Визбегово Скопје

тел.: 02/2565 842 факс: 02/2656 843

Сервис: Бен Трејд ДООЕЛ

тел.: 02/2565 842

ПРИЕМЕН ПРОТОКОЛ	ДАТА НА ПРИЕМОТ	ОПИС НА ДЕФЕКТОТ	ДАТА НА ПРЕДАВАЊЕ	ПОТПИС

СЕРВИСЕН ПРОТОКОЛ

Електричните апарати “Рајдер” се дизајнирани и произведени во согласност со нормативните документи и стандарди во согласност со сите барања за безбедност што се применуваат.

Содржината и опфат на гаранцијата

Услови на Гаранцијата

Купувачот/Корисникот на електричната опрема имаат право на бесплатни поправки на уредот.

Доколку истиот е во гарантираниот период, доколку гарантниот лист е правилно пополнет со потпис и печат од страна на продавачот кој го продал уредот, потпишан од страна на купувачот кој потврдува дека е запознаен со условите на гаранцијата и со фискална сметка или фактура која го потврдува датумот на купување на електричниот апарат.

За поправка и рекламација ќе бидат примени само добро исчистени машини!

Поправката на дефекти признати од наша страна во гарантираниот рок се изведува на следниот начин: по наш избор ги поправаме дефектните уреди бесплатно или ги менуваме за нови доколку се во гарантираниот рок и доколку не е можно сервисирање.

Уредот треба да се користи строго по упатствата и прописите пропишани во упатството.

За безбедно работење со електричниот уред неопходно е купувачот пред да започне со користење на уредот, да се запознае со упатството за употреба, да се запознае со ставките за безбедност при работа и да го користи уредот за тоа што е наведено во упатството. Уредот бара периодично чистење и адекватно одржување.

Гаранцијата не опфаќа:

- Губење на бојата на машината.
- Делови и потрошни материјали кој подлежат на абеење при употреба, како што се: маст, масло, четкици, водичи, валјаци, ролки, подлошки, погонски ремени, флексибилно вратило, лагери, семеринги, клип, работно тркало и др.
- Опрема и материјали како што се: Рачки, кабли, батерии, кутии, додатоци за напојување, бургии, дискови за сечење, ножеви ланци, шмиргли, граничници, конец за сечење и др.
- Стопени електрични осигурувачи и заштити
- Механички оштетувања на телото на уредот, декоративни елементи.
- Заштита за очите, заштита за сечење, гумирани плочки, затварачи, мерила и др.
- Кабел и приклучоци.
- Целокупно оштетување на апаратот настанато како последица од пожар, поплава, земјотрес и сл.

Поништување на гаранцијата

Правото да се поништи поправката (ремонт) во рамките на гарантниот период е во следниве случаи:

- Серискиот број заведен во гаранцијата не одговара со серискиот број на машината .
 - Налепницата за идентификација залепена на производот е избришана или е исчезната.
 - Доколку друго лице кое не е овластениот сервис се обиде да го поправа уредот.
 - Доколку не се појави како резултат на несоодветна употреба на уредот (не следи ги инструкциите наведени во упатството) од страна на купувачот или друго лице.
 - Дефектот е предизвикан од невнимателна употреба со апаратот
 - Оштетувања предизвикани од работа со дотрајани (или лошо поставени) елементи за сечење
 - Оштетувањата на роторот или статорот настанале како последица на топењето на изолацијата предизвикано од прекумерно користење на апаратот.
 - Оштетувањата на роторот или статорот резултат на преоптоварување или оштетен на системот за вентилација која се манифестира со рамномерно потемнување на колекторот или намотката.
 - Недостигаат заштитните дискови, или други делови кои се дел од составната опрема и се наменети за да се обезбеди безбедно работење со уредот кога се користи правилно.
 - Електричниот кабел на машината е продолжен или замени од страна на корисникот.
 - Оштетувања на уредот од преоптеретување, лоша вентилација и од недоволно подмачкување на подвижните делови
 - Оштетени лагери поради преоптоварување или долготрајна работа.
 - Скршено легло за лагери од страна на блокиран лагер
 - Некомплетен заб на запчаникот (скршен, изабен)
 - Скршено шпонково или вилушесто лежиште
 - Оштетувања во електриката за клучот како резултат на прашина или кршење
 - Оштетување на редукционата кутија (глава) настанато од механизмот за заклучување
 - Појава на невообичаена лабавост помеѓу клипот и цилиндарот како резултат на преоптеретување, долготрајна употреба или прашина
 - Затегнатост помеѓу клипот и цилиндарот како резултат на преоптеретување прекумерна употреба или прашина
 - Оштетено централното тркало и кочницата(променета на боја) - последица на работа со блокирана кочница
- Крајниот рок за поправка на уредот кој е примена во сервисот е 45 дена.
- Овластениот сервис не сноси одговорност за опремата доколку сопственикот не ја подигне еден месец по истекот на законскиот рок за поправка на машината!

GARANCIJSKA IZJAVA

Spoštovani kupec,

Zahvaljujemo se vam za nakup proizvoda Raider in upamo, da boste z njim zadovoljni. Če bo proizvod potreben popravila v garancijskem roku, se najprej posvetujte z vašim prodajalcem, ki vam je proizvod prodal ali s pooblaščenem serviserjem. Da bi se izognili nepotrebnim nevšečnostim, vam svetujemo, da preden pokličete najbližjega pooblaščenega serviserja, ponovno pazljivo preberete navodila za uporabo.

FIRMA IN SEDEŽ DAJALCA GARANCIJE:

TOPMASTER, D.O.O., Slovenčeva ulica 24, 1000 LJUBLJANA

FIRMA IN SEDEŽ PRODAJALCA:

DATUM IZROČITVE BLAGA:

ARTIKEL:

IZJAVA GARANCIJE:

Garancijski list vam v garancijskem roku zagotavlja brezplačno popravilo proizvoda Raider, kupljenega v Republiki Sloveniji, v skladu s pogoji:

POGOJI ZA UVELJAVLJANJE GARANCIJE:

1. Garancija velja, če poleg pokvarjenega proizvoda priložite pravilno in v celoti izpolnjen garancijski list ter priložite račun.

Garancija ne zajema naslednjih posegov:

- a) Vzdrževanje, popravilo ali zamenjave delov zaradi normalne obrabe,
- b) Popravilo škode, ki je nastala zaradi:
 - nepravilne uporabe, neupoštevanja navodil za uporabo,
 - popravila, ki ga je opravila nepooblaščen oseba,
 - nesreče, vode, ognja ali katerega koli vzroka, ki ga DAJALEC GARANCIJE ne more nadzorovati,

Za vsa garancijska popravila vam kot nosilec garancije jamči uvoznik / distributer:

TOPMASTER, D.O.O., Slovenčeva ulica 24, 1000 Ljubljana

OZEMELJSKO OBMOČJE VELJAVNOSTI GARANCIJE:

Garancija je veljavna na ozemeljskem območju Republike Slovenije.

GARANCIJA:

Raider zagotavlja, da bo proizvod brezhibno deloval 12 mesecev (1 leto) od dneva nakupa. Proizvod bo v tem roku od dneva nakupa deloval brez napak, ki bi bile posledica slabega materiala ali slabe izdelave!

Če se v tem času proizvod pokvari zaradi slabega materiala ali izdelave, ga bomo brezplačno zamenjali z novim, če bo čas popravila daljši od 45 dni.

Za čas popravila se podaljša garancijski rok. Čas zagotavljanja vzdrževanja in dobave rezervnih delov je tri (3) leta, po preteku garancije.

OPOZORILO: garancija ne izključuje pravic potrošnika, ki izhajajo iz odgovornosti prodajalca za napake na blagu.

POOBLAŠČENI SERVIS : TOPMASTER d.o.o.

Slovenčeva ulica 24

1000 Ljubljana

Tel: 05/ 905 91 58

Fax:01/ 905 91 59

Oddaja stare električne in elektronske opreme (veljavno v evropski uniji in v drugih evropskih državah s sistemom zbiranja ločenih odpadkov).



Če je na izdelku ali na njegovi embalaži ta simbol, pomeni, da z izdelkom ne smete ravnati kot z gospodinjstskimi odpadki. Morate ga oddati na ustrezno zbirno mesto za recikliranje električne in elektronske opreme. S pravilno oddajo tega izdelka boste pomagali preprečiti negativne posledice na okolje in zdravje ljudi, do katerih bi prišlo v primeru neustreznega ravnanja ob odstranitvi tega izdelka. Recikliranje materiala bo pripomoglo k ohranjanju naravnih virov. Podrobnejše informacije o recikliranju tega izdelka lahko dobite pri lokalni mestni upravi, službi za oddajanje gospodinjstskih odpadkov ali v trgovini, kjer ste izdelek kupili. Odpadno električno in elektronsko opremo lahko oddate brezplačno tudi distributerju neposredno ob do-

bavi električne oziroma elektronske opreme.

ΕΓΓΥΗΣΗ

Αξιοτίμη πελάτισσα, αξιότιμη πελάτη,

τα προϊόντα μας υπόκεινται σε αυστηρό έλεγχο ποιότητας. Εάν η συσκευή αυτή παρ' όλα αυτά κάποτε δεν λειτουργήσει άψογα, λυπούμαστε πολύ και σας παρακαλούμε να αποταθείτε προς το τμήμα μας εξυπηρέτησης πελατών στην διεύθυνση που αναφέρεται στην κάρτα αυτή. Ευχαρίστως είμαστε και τηλεφωνικά στη διάθεσή σας στον αριθμό σέρβις που αναφέρεται στην κάρτα εγγύησης. Για την αξίωση της εγγύησης ισχύουν τα εξής:

1. Αυτοί οι όροι εγγύησης ρυθμίζουν πρόσθετες παροχές εγγύησης. Δεν θίγονται από την εγγύηση αυτή οι νόμιμες αξιώσεις σας εγγύησης. Η εγγύησή μας σας παρέχεται δωρεάν.
2. Η εγγύηση καλύπτει μόνο ελαττώματα της συσκευής που οφείλονται αποδεδειγμένα σε σφάλμα υλικού ή παραγωγής και περιορίζεται κατά την κρίση μας σε αποκατάσταση αυτών των ελαττωμάτων ή σε αντικατάσταση της συσκευής σας.
3. Από την εγγύησή μας εξαιρούνται τα εξής:
 - Βλάβες της συσκευής που οφείλονται σε μη τήρηση των οδηγιών συναρμολόγησης ή σε όχι σωστή εγκατάσταση, μη τήρηση των οδηγιών χρήσης (όπως π.χ. σύνδεση σε εσφαλμένη τάση ή σε λάθος είδος ρεύματος) ή σε μη τήρηση των όρων συντήρησης και ασφαλείας ή σε περίπτωση έκθεσης της συσκευής σε ασυνήθιστες καιρικές συνθήκες ή σε έλλειψη φροντίδας και συντήρησης. - Βλάβες της συσκευής που οφείλονται σε καταχρηστική ή εσφαλμένη χρήση (όπως π.χ. υπερφόρτωση της συσκευής ή χρήση μη εγκεκριμένων εργαλείων ή αξεσουάρ), σε είσοδο ξένων αντικειμένων στη συσκευή (όπως π.χ. άμμος, πέτρες ή σκόνη, βλάβες μεταφοράς), άσκηση βίας ή ξένη επέμβαση (όπως π. χ. βλάβη από πτώση). - Βλάβες της συσκευής ή τμημάτων της συσκευής που οφείλονται σε συνήθη ή φυσική φθορά. Καλώδιο τροφοδοσίας και βύσμα. - Γενικές ζημιές σε μηχανήματα που προκαλούνται από φυσικές καταστροφές, όπως πυρκαγιές, πλημμύρες, σεισμοί κ.λπ., Η ακεραιότητα των δονητών των γραναζιών (σπασμένα, φθαρμένα). - Μέρη και αναλώσιμα, τα οποία υπόκεινται σε φθορά λόγω χρήσης, όπως λιπαντικά, λάδια, βούρτσες, οδηγούς, κυλίνδρους, τακάκια, μάντες κίνησης, εύκαμπτοι άξονες, έδρανα, σφραγίδες, κασέτες έμβολων και κ.λπ. Αξεσουάρ και αναλώσιμα όπως λαβές, ακροφύσια, μπαταρίες, θήκες, φορτιστές, τρυπάνια, δίσκοι κοπής, καλέμια, βελόνια, σμίλες, αλυσίδες, υαλοχάρτα, μειωτήρες, δίσκους στίβλωσης, κεφαλές χλοοκοπτικών και άλλα. Ζημιές που προκαλούνται από υπερφόρτωση ή έλλειψη αερισμού και ανεπαρκή λίπανση των κινούμενων εξαρτημάτων. Βλάβη στον ηλεκτρικό διακόπτη ή στον ηλεκτρονικό έλεγχο λόγω σκόνης ή θραύσης. Φθαρμένα ρουλεμάν ή μπλοκαρισμένα λόγω υπερφόρτωσης, συνεχούς λειτουργίας ή σκόνης. Στάσιμο μειωτήρα (κεφαλή) που προκαλείται από το μηχανισμό φρένου. - Βλάβη του ροτορα ή κορώνας, που συνίσταται στη συγκόλληση μεταξύ τους, λόγω τήξης της μόνωσης που προκαλείται από συνεχή υπερφόρτωση. Βλάβη στο ρότορα ή κορώνας που προκαλείται από υπερφόρτωση ή ελλιπή αερισμό, που εκδηλώνεται ως αποχρωματισμός του συλλέκτη ή των περιελίξεων. Παρουσία ασυνήθιστου χάσματος ανάμεσα στο έμβολο(πιστόνι) και τον κυλινδρό ως αποτέλεσμα υπερφόρτωσης, συνεχούς λειτουργίας ή σκόνης
4. Η εταιρεία GTC Λευκαδίτης δεν φέρει ευθύνη για ζημιές που προκαλούνται από τρίτους, "εταιρείες παροχής ηλεκτρικής ενέργειας", ζημιές από εξωτερική φύση, όπως ηλεκτρικές διαταραχές, μη κανονική τάση και έχει το δικαίωμα να αρνηθεί την παροχή εγγύησης για: - Κενό σειριακό αριθμό αυτού του μηχανήματος με συμπληρωμένα κάρτα εγγύησης. - Διαγραμμένη ή ελλείπουσα ετικέτα του μηχανήματος. - Ζημιές από τη μεταφορά, την ακατάλληλη αποθήκευση και την εγκατάσταση μηχανημάτων. - Προσπάθεια μη εξουσιοδοτημένης παρέμβασης σε μη εξουσιοδοτημένο κέντρο εξυπηρέτησης. - Ζημιές που προκλήθηκαν από κακή χρήση (μη οδηγίες) του μηχανήματος από τον πελάτη ή τρίτα μέρη. - Ζημιές που προκαλούνται από τη χρήση του μηχανήματος σε περιβάλλον διαφορετικό από αυτό που συνιστά ο κατασκευαστής (Υγρασία, θερμοκρασία, εξερισμός, τάση, σκόνη κλπ.) - Ζημιές που προκαλούνται από την είσοδο ξένων αντικειμένων στο μηχανήμα. - Ζημιές που προκαλούνται από απρόσεκτο χειρισμό του μηχανήματος. - Όταν λείπουν προστατευτικά κιβώτια, δίσκοι, οπισθιοί πίνακες και άλλα στοιχεία που αποτελούν μέρος της δομής του οργάνου και προορίζονται να εξασφαλίσουν ασφαλή και σωστή λειτουργία. - Το καλώδιο τροφοδοσίας του οργάνου επεκτείνεται ή αντικαθίσταται από τον πελάτη.
5. Η διάρκεια της εγγύησης ανέρχεται σε 24 μήνες και αρχίζει από την ημερομηνία της αγοράς της συσκευής. Οι αξιώσεις εγγύησης πρέπει να εγερθούν πριν τη λήξη της διάρκειας της εγγύησης εντός δύο εβδομάδων από την διαπίστωση του ελαττώματος. Αποκλείονται αξιώσεις εγγύησης μετά την πάροδο της διάρκειας της εγγύησης. Η επισκευή ή η αντικατάσταση δεν συνεπάγεται την επέκταση της διάρκειας της εγγύησης ούτε την νέα έναρξη της διάρκειας της εγγύησης για τη συσκευή ή για ενδεχομένως χρησιμοποιηθέντα νέα ανταλλακτικά. Αυτό ισχύει και στην περίπτωση σέρβις επί τόπου.
6. Για την αξίωση της εγγύησης παρακαλούμε να δηλώσετε την ελαττωματική σας συσκευή στο: www.raider.gr ή www.gtc-hardware.gr. Εάν το ελάττωμα καλύπτεται από την εγγύηση, θα σας επιστραφεί αμέσως είτε η επισκευασμένη συσκευή είτε μία καινούρια συσκευή. Ευχαρίστως επισκευάζουμε ελαττώματα της συσκευής έναντι πληρωμής, εάν τα ελαττώματα αυτά δεν καλύπτονται από την εγγύηση. Για το σκοπό αυτό παρακαλούμε να στείλετε τη συσκευή στη διεύθυνση του σέρβις μας. Για αναλώσιμα και σε περίπτωση που λείπουν εξαρτήματα παραπέμπουμε στους περιορισμούς αυτής της εγγύησης σύμφωνα με τους πληροφορίες σέρβις αυτών των οδηγιών χρήσης.

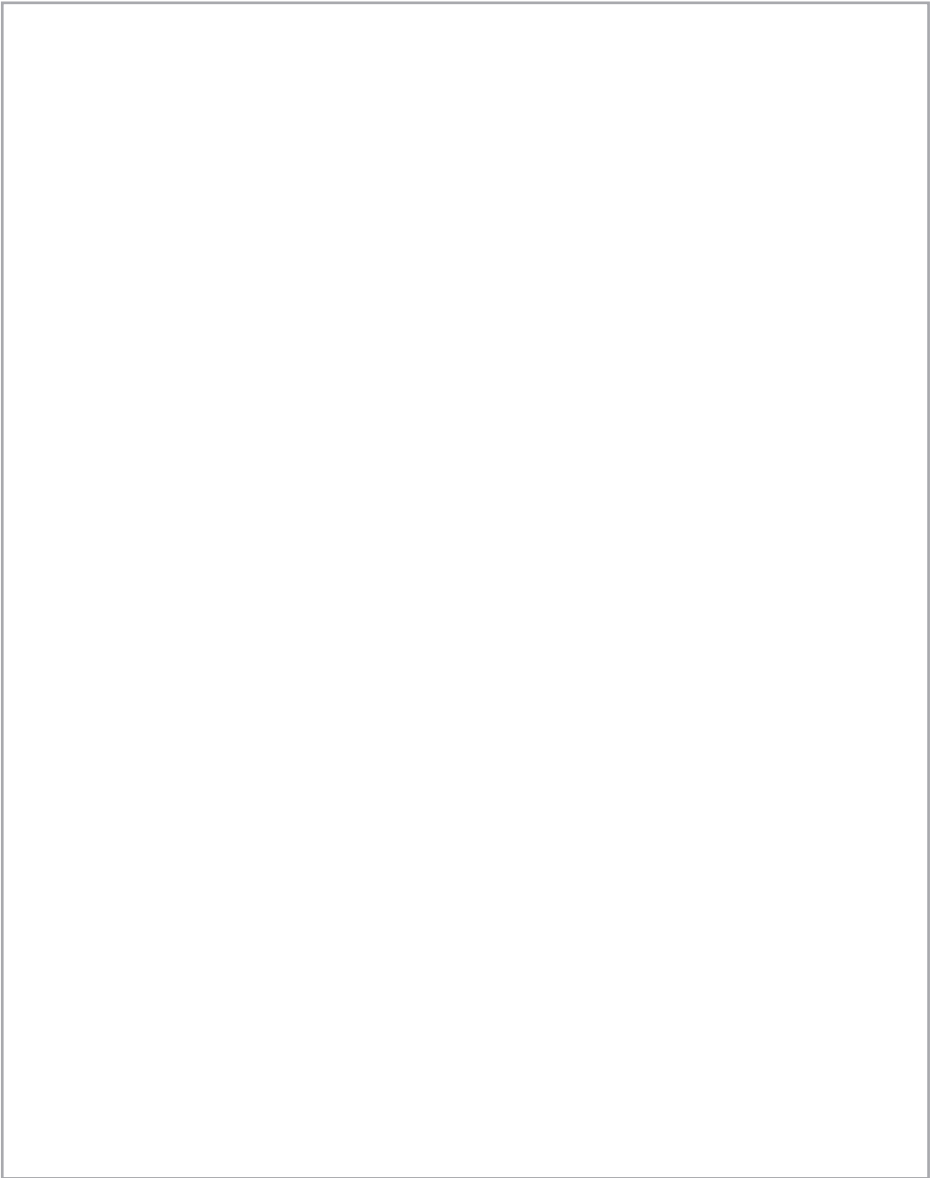

EUROMASTER IMPORT EXPORT LTD

1231, Sofia, Bulgaria, 246 Lomsko shose Blvd.,

tel.: +359 700 44 155

fax: + 359 2 934 00 90

www.euromasterbg.com; e-mail: info@euromasterbg.com

