

RAIDER PRO

- такер акумулаторен комбиниран без батерия и зарядно
- cordless stapler comb without battery and charger
- capsator fără fir combinat fără baterie și încărcător
- хефталица безжичен
- heftalica akumulatorski
- akumulatorski spenjalnik
- συρραπτικό συρραπτικό συνδυασμένο χωρίς μπαταρία και φορτιστή
- kombinirani bežični klamerica bez baterije i punjača
- беспроводной степлер комбинированный без аккумулятора и зарядного устройства
- agrafeuse sans fil combinée cucitrice cordless combinata senza batteria e caricabatterie
- senkbla stapler kombinata sin batería y cargador
- grampeador sem fio combinado sem bateria e carregador

R20 System



RAIDER[®]
Pro













Contents



5	BG	схема
6	BG	оригинална инструкция за употреба
10	EN	original instructions' manual
14	RO	instructiuni originale
18	MK	инструкции
22	SR	originalno uputstvo za upotrebu
26	SL	preklad pôvodného návodu na použitie
30	EL	Πρωτότυπο οδηγιών χρήσης
34	RU	оригинальное руководство по эксплуатации
38	HR	originalne upute za rad
42	FR	manuel d'instructions
46	IT	manuale delle istruzioni
50	ES	manual de instrucciones
54	PT	instruções originais para uso









RDP-SST20
SOLO

USER'S MANUAL



	<i>Art. No.</i>	<i>Item Description</i>
	030130	R20 Cordless Drill Li-ion 2 speed 13 mm 44 Nm Solo RDP-SCD20
	030131	R20 Cordless Hammer Drill-Driver Li-ion 2 speed 13 mm 50Nm Solo RDP-SCDI20
	030145	R20 Cordless Hex Impact Driver Li-ion 1/4" 180 Nm Solo RDP-SHID20
	030133	R20 Cordless Impact Wrench Li-ion 1/2" 250 Nm Solo RDP-SCIW20
	030134	R20 Cordless Impact Wrench Li-ion 1/2" 400 Nm 5 speed Solo RDP-SCIW20-5
	030135	R20 Cordless Rotary Hammer Li-ion SDS-plus Solo RDP-SRH20
	030136	R20 Cordless Angle Grinder Li-ion Ø125mm 10000min-1 Solo RDP-SAG20
	030137	R20 Cordless Jig Saw Li-ion quick 80mm Solo RDP-SJS20
	030138	R20 Cordless Reciprocating Saw Li-ion quick Solo RDP-SRS20
	030139	R20 Cordless Circular Saw Li-ion Ø165x20 mm 24T 4200 min ⁻¹ laser Solo RDP-SCS20
	163143	Circular Saw Blade Tungsten Carbide Tipped Ø165x20 mm 24T
	030140	R20 Cordless Random Orbit Sander Li-ion Ø125 mm variable speed Solo RDP-SRSA20
	030141	R20 Cordless Multi-Tool Li-ion 3° variable speed quick Solo RDP-SOMT20

	Art. No.	Item Description
	030211	Cordless Drill Li-ion 2 speed 13 mm 44 Nm 20 V 1.5 Ah 1 h RDP-SCD20 Set
	030208	Cordless Hammer Drill-Driver Li-ion 2 speed 13mm 50Nm 20 V 2x2 Ah 1 h in Case RDP-SCDI20 Set
	030209	Cordless Angle Grinder Li-ion Ø125mm 10000min-1 20 V 2 Ah 1 h in Case RDP-SAG20 Set
	030210	Cordless Jig Saw Li-ion quick 80mm 20 V 2 Ah 1 h in Case RDP-SJS20 Set
	074202	R20 Пистолет за боя акум. Li-ion Ø1.5 1.8 2.2 mm 1 L Solo RDP-SSGC20
	075458	R20 Косачка Li-ion 360 mm 35L Solo RDP-SLM20
	110287	Нож за акумулаторна косачка R20 360 mm RDP-SLM20
	075545	R20 Коса акум. Li-ion 300 mm Solo RDP-SCBC20
	075707	R20 Резачка за храсти акум Li-ion 510 mm Solo RDP-SCHT20
	030151	R20 Cordless Rotary Hammer Brushless Li-ion SDS-plus Solo RDP-SBRH20
	030152	R20 Cordless Mixer Li-ion Solo RDP-SHM20
	030153	R20 Cordless stapler comb Li-ion Solo RDP-SST20
	030154	R20 Cordless Glue gun Li-ion ø11 Solo RDP-SGLG20
	030155	R20 Cordless chain saw brushless 350 mm (14") Solo RDR-SBCS20

	<i>Art. No.</i>	<i>Item Description</i>
	045120	R20 System Starter Kit Li-ion 2 Ah 1h for series RDP-R20 System
	131110	R20 Battery Pack Li-ion 20 V 1.5 Ah for series RDP-R20 System
	131152	R20 Battery Pack Li-ion 20 V 2 Ah for series RDP-R20 System
	131153	R20 Battery Pack Li-ion 20 V 4 Ah for series RDP-R20 System
	131157	R20 Батерия Li-ion 20 V 6 Ah за серията RDP-R20 System
	039703	R20 Charger for series RDP-R20 System
	039704	R20 Rapid Charger for series RDP-R20 System
	039706	R20 Adapter USD with lamp for series RDP-R20 System
	039707	R20 Dual Charger for series RDP-R20 System 2x3 A



Прочетете ръководството преди употреба!
Refer to instruction manual booklet!



Носете предпазни ръкавици!
Wear safety gloves!



Носете защитни очила!
Wear safety glasses!



Носете защитни антифони!
Wear safety ear muff!

BG Снимките са с илюстративна цел. Изображеният модел може да не е напълно идентичен със закупената от вас машина.

EN The pictures are for illustration purpose. The pattern shown may not be exactly the same as the machine you purchased.

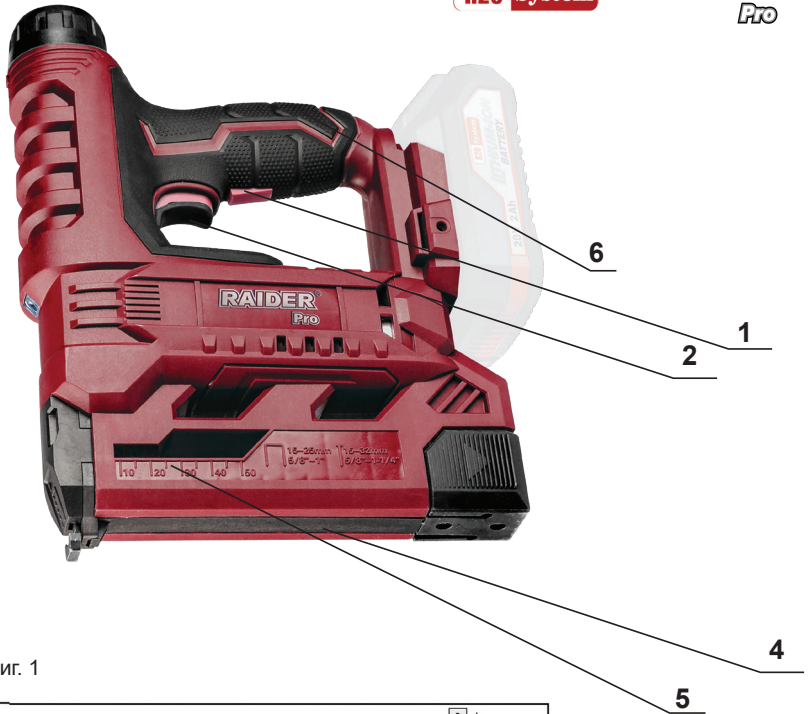

фиг. 1

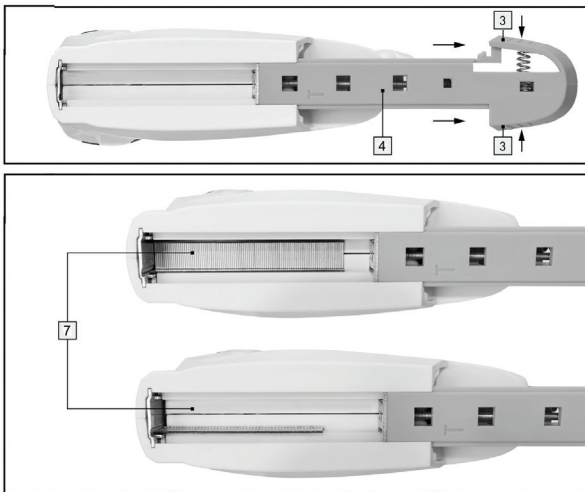

Описание (Фиг. 1)

1. Бутон за предпазване от неволно включване
2. Спусък
3. Бутон за изваждане на пълнителя
4. Пълнител
5. Показател за нивото на запълване
6. Ръкохватка
7. Дено на пълнителя

Description (Fig.1)

1. Locking lever
2. Trigger Handle
3. Unlocking device
4. Magazine
5. Fill level indicator
6. Handle
7. Magazine well

Оригинална инструкция за употреба

Уважаеми потребители,

Поздравления за покупката на машина от най-бързо развиващата се марка за електрически, бензинови и пневматични инструменти - RAIDER. При правилно инсталиране и експлоатация, RAIDER са сигурни и надеждни машини и работата с тях ще Ви достави истинско удоволствие. За Вашето удобство е изградена и отлична сервизна мрежа с 45 сервиза в цялата страна.

Преди да използвате тази машина, моля, внимателно се запознайте с настоящата "Инструкция за употреба".

В интерес на Вашата безопасност и с цел осигуряване на правилната ѝ употреба, прочетете настоящите инструкции внимателно, включително препоръките и предупрежденията в тях. За избягване на ненужни грешки и инциденти, важно е тези инструкции да останат на разположение за бъдещи справки на всички, които ще ползват машината. Ако я продадете на нов собственик то "Инструкцията за употреба" трябва да се предаде заедно с нея, за да може новия ползвател да се запознае със съответните мерки за безопасност и инструкциите за работа.

"Евромастер Импорт Експорт" ООД е упълномощен представител на производителя и собственик на търговската марка RAIDER. Адресът на управление на фирмата е гр. София 1231, бул. "Ломско шосе" 246, тел. 02 934 33 33, 934 10 10, www.raider.bg; www.euromasterbg.com; e-mail: info@euromasterbg.com.

От 2006 година във фирмата е въведена системата за управление на качеството ISO 9001:2008 с обхват на сертификацията: Търговия, внос, износ и сервиз на професионални и хоби електрически, пневматични и механични инструменти и обща железария. Сертификатът е издаден от Moody International Certification Ltd, England.

Технически данни

параметър	мерна единица	стойност
Модел	-	RDP-SST20
Напрежение	V	20
Брой пирони в минута		50
Размер на скобите	mm	TYPE 55 6x1.08 mm 15-25 mm
Размер на пироните	mm	TYPE 47 15-32 mm

1. Общи указания за безопасна работа.

Прочетете внимателно всички указания. Неспазването на приведените по-долу указания може да доведе до пожар и/или тежки травми. Съхранявайте тези указания на сигурно място.

1.1. Безопасност на работното място.

1.1.1. Поддържайте работното си място чисто и добре осветено. Безпорядъкът и недостатъчното осветление могат да спомогнат за възникването на трудова злополука.

1.1.2. Не работете с машината в среда с повишена опасност от възникване на експлозия, в близост до лесно запалими течности, газове или прахообразни материали. По време на работа в машините се отделят искри, които могат да възпламенят прахообразни материали или пари.

1.1.3. Дръжте деца и странични лица на безопасно разстояние, докато работите с машината. Ако вниманието Ви бъде отклонено, може да загубите контрола над машината.

1.2. Безопасност при работа с акумулаторен такер

1.2.1. В никакъв случай не се допуска изменение на конструкцията на машината и консумативите.

1.2.2. Предпазвайте машината си от дъжд и влага.

1.3. Безопасен начин на работа.

1.3.1. Бъдете концентрирани, следете внимателно действията си и постъпвайте предпазливо и разумно. Не използвайте машината, когато сте уморени или под влиянието на наркотични вещества, алкохол или упойващи лекарства. Един миг разсеяност при работа с машина може да има за последствие изключително тежки наранявания.

1.3.2. Работете с предпазващо работно облекло и винаги с предпазни очила. Носенето на подходящи за ползваната машина и извършваната дейност лични предпазни средства, като дихателна маска, здрави плътно затворени обувки със стабилен грайфер, защитна каска или шумозаглушители (антифони), намалява риска от възникване на трудова злополука.

1.3.3. Избягвайте опасността от включване на машината по невнимание. Ако, когато носите машината, дръжте пръста си върху пусковия прекъсвач, съществува опасност от

възникване на трудова злополука.

1.3.4. Преди да включите машината, се уверете, че сте отстранили от нея всички помощни инструменти и гаечни ключове. Помощен инструмент, забравен на въртящо се звено, може да причини травми.

1.3.5. Избягвайте неестествените положения на тялото. Работете в стабилно положение на тялото и във всеки момент поддържайте равновесие. Така ще можете да контролирате машината по-добре и по-безопасно, ако възникне неочаквана ситуация.

1.3.6. Работете с подходящо облекло. Не работете с широки дрехи или украшения. Дръжте косата си, дрехите и ръкавици на безопасно разстояние от въртящи се звена на машините. Широките дрехи, украшенията, дългите коси могат да бъдат захванати и увлечени от въртящи се звена.

1.3.7. Ако е възможно използването на външна аспирационна система, се уверете, че тя е включена и функционира изправно. Използването на аспирационна система намалява рисковете, дължащи се на отделящата се при работа прах.

1.4. Грижливо отношение към машините.

1.4.1. Не претоварвайте машината. Използвайте машините само съобразно тяхното предназначение. Ще работите по-добре и по-безопасно, когато използвате подходящата машина в зададения от производителя диапазон на натоварване.

1.4.2. Не използвайте машина, чиито пусков прекъсвач е повреден. Машина, която не може да бъде изключвана и включвана по предвидения от производителя начин, е опасна и трябва да бъде ремонтирана.

1.4.3. Съхранявайте машините на места, където не могат да бъдат достигнати от деца. Не допускайте те да бъдат използвани от лица, които не са запознати с начина на работа с тях и не са прочели тези инструкции. Когато са в ръцете на неопитни потребители, машините могат да бъдат изключително опасни.

1.4.5. Поддържайте машините си грижливо. Проверявайте дали подвижните звена функционират безукорно, дали не заклинват, дали има счупени или повредени детайли, които нарушават или изменят функциите на машината. Преди да използвате машината, се погрижете повредените детайли да бъдат ремонтирани. Много от трудовите злополуки се дължат на недобре поддържани

машини и уреди.

1.4.6. Поддържайте режещите инструменти винаги добре заточени и чисти. Добре поддържаните режещи инструменти с остри ръбове оказват по-малко съпротивление и с тях се работи по-леко.

1.4.7. Използвайте машините, допълнителните приспособления, работните инструменти и т.н., съобразно инструкциите на производителя. При това се съобразявайте и с конкретните работни условия и операции, които трябва да изпълните. Използването на машината за различни от предвидените от производителя приложения повишава опасността от възникване на трудови злополуки.

1.4.8. Информация за излъчван шум и вибрации.

Стойностите за шума са определени съгласно EN 60745.

Ниво на звуковото налягане 73.82 dB(A);

Мощност на звука 84.82 dB(A).

Неопределеност $K=3$ dB.

Работете с шумозаглушители!

Пълната стойност на вибрациите (векторната сума по трите направления) е определена съгласно EN 60745:

Стойност на генерираните вибрации:

$a_h = 5.16$ m/s², неопределеност $K = 1.5$ m/s².

Равнището на генерираните вибрации е определено съгласно процедурата, дефинира на в EN 60745 и може да бъде използвано за сравняване с други машини. То е подходящо също и за предварителна ориентировъчна преценка на натоварването от вибрации. Посоченото ниво на генерираните вибрации е представително за най-често срещаните приложения на машината. Все пак, ако машината се използва за други дейности, с други работни инструменти или ако не бъде добре поддържана, както е предписано, равнището на генерираните вибрации може да се промени. Това би могло да увеличи значително сумарното натоварване от вибрации в процеса на работа. За точната преценка на натоварването от вибрации трябва да бъдат взимани предвид и периодите, в които машината е изключена или работи, но не се ползва. Това би могло значително да намали сумарното натоварване от вибрации.

2. СПЕЦИФИЧНИ ПРАВИЛА ЗА БЕЗОПАСНОСТ

2.1. ОПАСНОСТ ОТ НАРАНЯВАНЕ! Никога не насочвайте уреда към себе си, към други хора или животни. Внимавайте от другата страна на обработвания детайл да няма хора или животни.

2.2. ПАЗЕТЕ ОЧИТЕ СИ! Носете предпазни очила. Това важи и за лицето, помагашо за подкрепяне или придържане.

2.3. Зареждайте пълнителя само при изключен уред!

2.4. Не използвайте уреда за захващане на електрически проводници.

2.5. Обезопасете обработвания детайл. Фиксирането му е по-безопасно със затегателен механизъм или менгеме, отколкото ако го държите с ръка.

2.6. ОПАСНОСТ ОТ НАРАНЯВАНЕ! Използвайте уреда само с предназначените за него скоби и пирони. Внимавайте скобите или пироните да не стърчат от обработвания детайл и да не го пробиват.

2.7. Кратък режим на работа: След работа впродължение на 15 минути оставете уреда да се охлади.

2.8. Никога не изстрелвайте скоби или пирони във въздуха. Изстреляните отблизо скоби или пирони могат да причинят тежки наранявания.

2.9. Свързвайте с уреда само меки материали като дърво или тъкани. В противен случай уредът може да се повреди.

3. ИНСТРУКЦИИ ЗА МОНТАЖ

Машината се доставя без батерия и зарядно. Използвайте само батерии и зарядни от серията R20

4. ПРЕДИ УПОТРЕБА

• ЗАРЕЖДАНЕ НА ПЪЛНИТЕЛЯ

- стиснете плъзгача на пълнителя 3 (виж Фиг. 1).

- извадете плъзгача 3 от пълнителя 4 на уреда.

- заредете пълнителя 4 с скоби или пирони.

Указание за зареждане с пирони:

За зареждане с пирони използвайте левия канал, както е показано детайлно на фиг. 1. Обърнете внимание, че главата на пилона трябва да е винаги нагоре.

Указание: при зареждане имайте предвид максималното количество от около 85 скоби

или 75 пирона.

- след зареждане избутайте плъзгача 3 в пълнителя 4 до ограничението, докато го усетите и чуете да шракне.

Указание: от показателя за нивото на запълване 5 можете да разберете дали в пълнителя има още скоби.

5. ФУНКЦИИ И ХАРАКТЕРИСТИКИ

Правилна употреба

Акумулаторният такер е предназначен за домашна употреба при захващане на картон, изолационни материали, кожа, плат (текстилни или естествени влакна) и др. подобни материали върху твърдо и меко дърво, талашитени плоскости или материали от рода на шперплат. Употребата му е разрешена само в сухи помещения. Всяко друго приложение или промяна на машината се счита за нецелесъобразно и крие значителни опасности от злополуки. Производителят не носи отговорност за щети, възникнали поради нецелесъобразна употреба. Уредът не е предназначен за промишлена употреба.

6. РАБОТА С УРЕДА

Включване

Натиснете устройството на мястото на материала, където искате да забиете скоба / пирон.

Отключете освобождаващия бутон 1.

Натиснете спусъка 2.

7. ПОЧИСТВАНЕ И ПОДДРЪЖКА

Опасност от нараняване!

Винаги поддържайте устройството чисто, сухо и без наличие на масло или грес.

Използвайте суха кърпа за почистване на корпуса.

Никога не използвайте разтворители като бензин, алкохол, амоняк и вода и др. тези разтворители могат да повредят пластмасовите части.

8. ОТСТРАНЯВАНЕ НА НЕИЗПРАВНОСТИ

Опасност от нараняване!

Изключете устройството и извадете щепсела от мрежовия контакт, преди извършване на работа по устройството.

Причина:

Скоба или пирон е блокиран в устройството.

Решение:

Отворете плъзгача на пълнителя. Разхлабете напрежението върху скобите.

Отстранете скобата или пирона.



9. ОПАЗВАНЕ НА ОКОЛНАТА СРЕДА.

С оглед опазване на околната среда машината, допълнителните приспособления и опаковката трябва да бъдат подложени на подходяща преработка за повторното използване на съдържащите се в тях суровини. За облекчаване на рециклирането детайлите, произведени от изкуствени материали, са обозначени по съответен начин. Не изхвърляйте машините при битовите отпадъци! Съгласно Директивата 2012/19/ЕО относно излезлите от употреба електрически и електронни устройства и утвърждаването и като национален закон машините, които не могат да се използват **повече**, трябва да се събират отделно и да бъдат подлагани на подходяща преработка за оползотворяване на съдържащите се в тях ценни вторични суровини.

EN

ORIGINAL INSTRUCTIONS MANUAL

Dear Customer,

Congratulations on the purchase of machinery from the fastest growing brand of electric, gasoline and pneumatic tools - RAIDER. When properly installed and operating, RAIDER are safe and reliable machines and work with them will deliver a real pleasure. For your convenience has been built and excellent service network of 45 service station across the country.

Before using this machine, please carefully acquainted with these "instructions for use.

In the interest of your safety and to ensure proper use and read these instructions carefully, including the recommendations and warnings in them. To avoid unnecessary errors and accidents, it is important that these instructions will remain available for future reference to all who will use the machine. If you sell it to a new owner "Instructions for Use" must be submitted along with it to enable new users to become familiar with relevant safety and operating instructions.

Euromaster Import Export Ltd. is an authorized representative of the manufacturer and owner of the trademark RAIDER.

Address: Sofia City 1231, Bulgaria "Lomsko shausse" Blvd. 246, tel 02 934 33 33, 934 10 10, www.raider.bg; www.euromasterbg.com; e-mail: info@euromasterbg.com.

Since 2006 the company introduced the system of quality management ISO 9001:2008 with scope of certification: Trade, import, export and servicing of hobby and professional electrical, mechanical and pneumatic tools and general hardware. The certificate was issued by Moody International Certification Ltd, England.

TECHNICAL DATA

parameter	unit	value
Model	-	RDP-SST20
Voltage	V	20
Number of nails per minute		50
Size of staples	mm	TYPE 55 6x1.08 mm 15-25 mm
Size of the nails	mm	TYPE 47 15-32 mm

1. General instructions for safe operation.

Read all instructions carefully. Failure to follow the instructions below may result in fire and / or serious injuries. Keep these instructions in a safe place.

1.1. Safety at work.

1.1.1. Keep your workplace clean and well lit.

Crash and inadequate lighting can help to cause an accident at work.

1.1.2. Do not operate the machine in potentially explosive environments, near flammable liquids, gases or powders. During work, sparks are released in the machine and can ignite dust or vapors.

1.1.3. Keep children and side faces at a safe distance while operating the machine. If your attention is diverted, you may lose control of the machine.

1.2. Safety with battery tachometer

1.2.1. Under no circumstances is it possible to change the design of the machine and the consumables.

1.2.2. Protect your machine from rain and moisture.

1.3. Safe way of working.

1.3.1. Stay focused, keep a close eye on your actions and act cautiously and reasonably. Do not use the machine when you are tired or under the influence of narcotics, alcohol or drugs. A moment of machine absenteeism can result in extremely severe injuries.

1.3.2. Work with protective clothing and always with safety glasses. Wearing personal protective equipment, such as breathing mask, tight tightly closed shoes with a stable grapple, protective helmet or silencer (anti-footer), reduces the risk of an accident at work.

1.3.3. Avoid the risk of accidentally turning on the machine. If, when carrying the machine, you hold your finger on the breaker, there is a risk of an accident at work.

1.3.4. Before turning on the machine, make sure you remove all the tools and wrenches from the machine. A helper forgotten on a rotating unit can cause injuries.

1.3.5. Avoid unnatural positions of the body. Work in a stable position of the body and at any moment maintain balance. This will allow you to control the machine better and safer if an unexpected situation arises.

1.3.6. Work with appropriate clothing. Do not work with wide clothing or jewelry. Keep your hair, clothes, and gloves at a safe distance from machine rotating units. Wide clothes, ornaments,

long hair can be captured and dragged by rotating units.

1.3.7. If it is possible to use an external aspiration system, make sure it is on and functioning properly. The use of an aspiration system reduces the risks due to the dust released.

1.4. Careful attitude towards machines.

1.4.1. Do not overload the machine. Only use machines according to their intended purpose. You will work better and safer when using the right machine in the load range specified by the manufacturer.

1.4.2. Do not use a machine whose breaker is damaged. A machine that can not be switched off and switched on as intended by the manufacturer is dangerous and needs to be repaired.

1.4.3. Keep the machines in places where they can not be reached by children. Do not allow them to be used by persons who are unfamiliar with the way they work with them and have not read these instructions. When in the hands of inexperienced users, machines can be extremely dangerous.

1.4.5. Maintain your machines with care. Verify that the movable units function flawlessly, do not clamp, have broken or damaged parts that break or alter the functions of the machine. Before using the machine, make sure the damaged parts are repaired. Many of the work-related accidents are due to poor care of machines and appliances.

1.4.6. Keep the cutting tools always well sharpened and clean. Well-maintained cutting tools with sharp edges have less resistance and are easier to work with.

1.4.7. Use the machines, accessories, tools, etc., according to the manufacturer's instructions. Also, keep in mind the specific working conditions and operations you must complete. Using the machine for applications other than those specified by the manufacturer increases the risk of accidents at work.

1.4.8. Information on emitted noise and vibrations.

The noise values are determined according to EN 60745.

Sound pressure level 73.82 dB (A);

Sound power 84.82 dB (A).

Uncertainty K = 3 dB.

Work with silencers!

The full vibration value (the vector sum in all three directions) is determined according to EN 60745:

Value of vibrations generated:

ah = 5.16 m / s², uncertainty K = 1.5 m / s².

The level of vibrations generated is determined according to the procedure defined in EN 60745 and can be used for comparison with other machines. It is also suitable for a preliminary estimate of the vibration load. The specified vibration level is representative of the most common machine applications. However, if the machine is used for other activities, with other work tools or if it is not well maintained as prescribed, the level of vibrations generated may change. This could significantly increase the cumulative vibration load in the process. For the accurate assessment of the vibration load, the periods in which the machine is switched off or operated but not used is also taken into account. This could significantly reduce the total vibration load.

2. SPECIFIC RULES FOR SAFETY

2.1. **DANGER OF INJURY!** Never direct the appliance towards yourself, other people or animals. Be careful not to have people or animals on the other side of the workpiece.

2.2. **SAVE YOUR EYES!** Wear safety glasses. This also applies to the person helping to support or adhere.

2.3. Charge the cartridge only when the appliance is switched off!

2.4. Do not use the electric wire gripper.

2.5. Secure the workpiece. Fixing it is safer with a clamping mechanism or vice than with a hand holding it.

2.6. **DANGER OF INJURY!** Only use the appliance with its staples and nails. Be careful that brackets or nails do not protrude from the workpiece and do not pierce it.

2.7. Short mode of operation: Allow the appliance to cool down after 15 minutes of operation.

2.8. Never fire staples or nails into the air. Closed brackets or nails may cause serious injuries.

2.9. Only connect soft materials such as wood or fabrics to the appliance. Otherwise, the appliance may be damaged.

3. Installation instructions

The machine comes with no battery and charger. Only use batteries and chargers from the R20 series

4. BEFORE USE

• CHARGER LOAD

- squeeze the filler slider 3 (see Fig. 1).
- Remove the slider 3 from the magazine 4 of the appliance.

- Load cartridge 4 with brackets or nails.

Instructions for loading nails:

For nail loading, use the left channel as shown in detail in Fig. 1. Note that the head of the nail should always be up.

Note: When charging, consider the maximum amount of about 85 clamps machines and appliances.

1.4.6. Keep the cutting tools always well sharpened and clean. Well-maintained cutting tools with sharp edges have less resistance and are easier to work with.

1.4.7. Use the machines, accessories, tools, etc., according to the manufacturer's instructions. Also, keep in mind the specific working conditions and operations you must complete. Using the machine for applications other than those specified by the manufacturer increases the risk of accidents at work.

1.4.8. Information on emitted noise and vibrations.

The noise values are determined according to EN 60745.

Sound pressure level 73.82 dB (A);

Sound power 84.82 dB (A).

Uncertainty K = 3 dB.

Work with silencers!

The full vibration value (the vector sum in all three directions) is determined according to EN 60745:

Value of vibrations generated:

$a_h = 5.16 \text{ m/s}^2$, uncertainty K = 1.5 m/s².

The level of vibrations generated is determined according to the procedure defined in EN 60745 and can be used for comparison with other machines. It is also suitable for a preliminary estimate of the vibration load. The specified vibration level is representative of the most common machine applications. However, if the machine is used for other activities, with other working tools or if it is not well maintained as prescribed, the level of vibrations generated may change. This could significantly increase the cumulative vibration load in the process. For the accurate assessment of vibration load трябва да бъдат взимани предвид и периодите, в които машината е изключена или работи, но не се uses. This could significantly reduce the total vibration load.

2. SPECIFIC RULES FOR SAFETY

2.1. **DANGER OF INJURY!** Never direct the appliance towards yourself, other people or animals. Be careful not to have people or animals on the other side of the workpiece.

2.2. **SAVE YOUR EYES!** Wear safety glasses.

This also applies to the person helping to support or adhere.

2.3. Charge the cartridge only when the appliance is switched off!

2.4. Do not use the electric wire gripper.

2.5. Secure the workpiece. Fixing it is safer with a clamping mechanism or vice than with a hand holding it.

2.6. **DANGER OF INJURY!** Only use the appliance with its staples and nails. Be careful that brackets or nails do not protrude from the workpiece and do not pierce it.

2.7. Short mode of operation: Allow the appliance to cool down after 15 minutes of operation.

2.8. Never fire staples or nails into the air. Closed brackets or nails may cause serious injuries.

2.9. Only connect soft materials such as wood or fabrics to the appliance. Otherwise, the appliance may be damaged.

3. Installation instructions

The machine comes without battery and charger. Only use batteries and chargers from the R20 series

4. BEFORE USE

• CHARGER LOAD

- squeeze the filler slider 3 (see Fig. 1).

- Remove the slider 3 from the magazine 4 of the appliance.

- Load cartridge 4 with brackets or nails.

Instructions for loading nails:

For nail loading, use the left channel as shown in detail in Fig. 1. Note that the head of the nail should always be up.

Note: When charging, consider the maximum amount of about 85 clamps or 75 nails.

- after charging, slide the slider 3 into the magazine 4 until the limit stops until you feel it and hear it snap.

Note: From the fill level indicator 5 you can find out if there are more brackets in the magazine.

5. Functions and features

Proper use

The battery tacker is intended for home use when picking cardboard, insulating materials, leather, cloth (textile or natural fibers) and the like on solid and softwood, thrash boards or plywood. Its use is only allowed in dry rooms. Any other application or modification of the machine is considered to be inappropriate and involves significant accident hazards. The manufacturer is not responsible for any damages caused by inappropriate use. The appliance is not intended

for industrial use.

6. WORK WITH THE APPARATUS

Turn on

Press the device in place of the material where you want to clamp the nail / nail.

Unlock the release button 1.

Press the trigger 2.

7. CLEANING AND MAINTENANCE

Risk of injury!

Always keep the device clean, dry and free from oil or grease.

Use a dry cloth to clean the hull.

Never use solvents such as gasoline, alcohol, ammonia and water, etc. These solvents can damage the plastic parts.

8. TROUBLESHOOTING

Risk of injury!

Unplug the device and unplug the power outlet before operating the device.

Reason:

Clamp or nail is blocked in the device.

Solution:

Open the magazine slider. Loosen the tension on the clamps.

Remove the bracket or nail.

9. Environmental protection.

In order to protect the environment, the machinery, accessories and packaging must undergo appropriate processing for the re-use of the raw materials contained therein. To relieve recycling, details made from artificial materials are appropriately marked. Do not throw away machinery at household waste! Under Directive 2012/19 / EC on end-of-life electrical and electronic devices and the validation and as a national law, machinery which can no longer be used must be separately collected and processed appropriately for the recovery of the waste contained therein valuable secondary raw mater



RO

ORIGINAL MANUAL DE INSTRUCȚIUNI

Dragă client,

Felicitări pentru cumpărarea de mașini de la cel mai rapid mărit număr de instrumente electrice, benzină și pneumatice - RAIDER. Atunci când sunt instalate și funcționate corespunzător, RAIDER sunt mașini sigure și fiabile și lucrul cu ele va oferi o adevărată plăcere. Pentru confortul dvs. a fost construită și o rețea excelentă de service de 45 de stații de service în întreaga țară. Înainte de a utiliza această mașină, vă rugăm să cunoașteți cu atenție aceste „instrucțiuni de utilizare”.

În interesul siguranței dvs. și pentru a vă asigura utilizarea corespunzătoare și citiți cu atenție aceste instrucțiuni, inclusiv recomandările și avertismentele din acestea. Pentru a evita erorile și accidentele inutile, este important ca aceste instrucțiuni să rămână disponibile pentru referință ulterioară tuturor celor care vor folosi mașina. Dacă îl vindeți unui nou proprietar, Instrucțiunile de utilizare trebuie depuse împreună cu acesta pentru a permite utilizatorilor noi să se familiarizeze cu instrucțiunile de siguranță și de operare relevante.

Euromaster Import Export SRL este un reprezentant autorizat al producătorului și proprietarului mărcii comerciale RAIDER.

Adresa: Sofia City 1231, Bulgaria Blvd. „Lomsko shausse“ 246, tel. 02 934 33 33, 934 10 10, www.raider.bg; www.euromasterbg.com; e-mail: info@euromasterbg.com.

Din anul 2006 compania a introdus sistemul de management al calitatii ISO 9001: 2008 cu scopul certificării: Comerțul, importul, exportul și service-ul hobby-urilor și echipamentelor profesionale electrice, mecanice și pneumatice și hardware-ului general. Certificatul a fost emis de Moody International Certification Ltd, Anglia.

DATE TEHNICE

parametru	unitate	valoare
Model	-	RDP-SST20
Voltaaj	V	20
Numărul de unghii pe minut		50
Dimensiunea capselor	mm	TYPE 55 6x1.08 mm 15-25 mm
Dimensiunea unghiilor	mm	TYPE 47 15-32 mm

Descrierea (Fig.1)

1. Pârghie de blocare
2. Mâner de declanșare
3. Deblocarea dispozitivului
4. Revista
5. Indicatorul nivelului de umplere
6. Manipulați
7. Magazine bine

1. Instrucțiuni generale pentru funcționarea în siguranță.
Citiți cu atenție toate instrucțiunile. Nerespectarea instrucțiunilor de mai jos poate provoca incendii și / sau vătămări grave. Păstrați aceste instrucțiuni într-un loc sigur.

1.1. Siguranța la locul de muncă.

1.1.1. Păstrați locul de muncă curat și bine luminat. Accidentele și iluminatul necorespunzător pot contribui la producerea unui accident la locul de muncă.

1.1.2. Nu utilizați mașina în medii cu potențial exploziv, lângă lichide inflamabile, gaze sau pulberi. În timpul lucrului, scântelele sunt scoase în mașină și pot aprinde praful sau vaporii.

1.1.3. Păstrați copiii și fețele laterale la o distanță sigură în timpul funcționării mașinii. Dacă atenția dvs. este redusă, este posibil să pierdeți controlul aparatului.

1.2. Siguranță cu tahometru pentru baterie

1.2.1. În nici un caz nu este posibilă modificarea designului mașinii și a consumabilelor.

1.2.2. Protejați aparatul de ploaie și umiditate.

1.3. Modul sigur de lucru.

1.3.1. Rămâneți concentrat, țineți cu vederea acțiunile dvs. și acționați cu prudență și în mod rezonabil. Nu utilizați mașina atunci când sunteți obosit sau sub influența narcoticelor, alcoolului sau drogurilor. Un moment de absenteism al mașinii poate duce la vătămări extrem de grave.

1.3.2. Lucrați cu îmbrăcăminte de protecție și întotdeauna cu ochelari de protecție. Purtarea echipamentului de protecție personală, cum ar fi masca de respirație, încălțăminte strânsă bine închisă cu un graifer stabil, o cască de protecție sau un amortizor de zgomot (anti-subsol), reduce riscul unui accident de muncă.

1.3.3. Evitați riscul de pornire accidentală a mașinii. Dacă, la purtarea mașinii, țineți degetul pe întrerupător, există riscul unui accident de muncă.

1.3.4. Înainte de a porni mașina, asigurați-vă că ați scos toate uneltele și cheile de la mașină. Un ajutor uitat pe o unitate rotativă poate cauza răni.

1.3.5. Evitați pozițiile nefiresc ale corpului. Lucrați într-o poziție stabilă a corpului și, în orice moment, mențineți echilibrul. Acest lucru vă va permite să controlați mașina mai bine și mai sigură dacă apare o situație neașteptată.

1.3.6. Lucrați cu haine adecvate. Nu lucrați cu îmbrăcăminte largă sau cu bijuterii. Păstrați-vă părul, hainele și mânușile la o distanță sigură de unitățile rotative ale mașinii. Hainele, ornamentele, părul lung pot fi capturate și trase prin rotirea unităților.

1.3.7. Dacă este posibil să utilizați un sistem de aspirație externă, asigurați-vă că acesta este pornit și funcționează corect. Utilizarea unui sistem de aspirație reduce riscurile datorate prafului eliberat.

1.4. Atitudine față de mașini.

1.4.1. Nu supraîncărcați mașina. Utilizați utilaje numai în funcție de destinația lor. Veți lucra mai bine și mai sigur când

utilizați mașina potrivită în intervalul de sarcină specificat de producător.

1.4.2. Nu utilizați o mașină a cărei defecțiune este deteriorată. O mașină care nu poate fi oprită și pornită conform destinației producătorului este periculoasă și trebuie reparată.

1.4.3. Păstrați mașinile în locuri unde copiii nu pot fi contactați. Nu le permiteți să fie folosite de persoane care nu cunosc modul în care lucrează cu ele și nu au citit aceste instrucțiuni. Când sunt în mâinile unor utilizatori neexperimentați, mașinile pot fi extrem de periculoase.

1.4.5. Mențineți-vă mașina cu grijă. Verificați dacă unitățile mobile funcționează perfect, nu strângeți, nu aveți componente deteriorate sau deteriorate care sparg sau modifică funcțiile aparatului. Înainte de a utiliza mașina, asigurați-vă că piesele deteriorate sunt reparate. Multe dintre accidentele legate de muncă se datorează îngrijirii necorespunzătoare a mașinilor și aparatelor.

1.4.6. Păstrați întotdeauna bine ascuțite și curățate sculele de tăiere. Instrumentele de tăiere bine întreținute, cu muchii ascuțite, au o rezistență mai mică și sunt mai ușor de utilizat.

1.4.7. Utilizați mașinile, accesoriile, sculele etc., în conformitate cu instrucțiunile producătorului. De asemenea, țineți minte condițiile specifice de lucru și operațiunile pe care trebuie să le finalizați. Folosirea mașinii pentru alte aplicații decât cele specificate de producător crește riscul accidentelor la locul de muncă.

1.4.8. Informații privind zgomotul și vibrațiile emise.

Valorile zgomotului sunt determinate în conformitate cu EN 60745.

Nivelul presiunii sonore 73,82 dB (A);

Puterea sonorului 84,82 dB (A).

Incertitudine K = 3 dB.

Lucrați cu amortizoare de zgomot!

Valoarea totală a vibrațiilor (suma vectorilor în toate cele trei direcții) este determinată în conformitate cu EN 60745:

Valoarea vibrațiilor generate:

$ah = 5,16 \text{ m} / s^2$, incertitudinea K = 1,5 m / s²

Nivelul vibrațiilor generate este determinat conform procedurii definite în EN 60745 și poate fi utilizat pentru compararea cu alte mașini. De asemenea, este potrivit pentru o estimare preliminară a încărcării prin vibrații.

Nivelul de vibrații specificat este reprezentativ pentru cele mai frecvente aplicații ale mașinii. Cu toate acestea, dacă mașina este utilizată pentru alte activități, cu alte unelte de lucru sau dacă nu este bine întreținută așa cum este prescris, nivelul vibrațiilor generate se poate schimba.

Aceasta ar putea duce la o creștere semnificativă a încărcării cumulate a vibrațiilor în timpul procesului. Pentru evaluarea exactă a încărcării prin vibrații, se iau în considerare perioadele în care mașina este oprită sau operată, dar nu este utilizată. Acest lucru ar putea reduce semnificativ încărcătura totală de vibrații.

2. NORME SPECIFICE PENTRU SIGURANȚĂ

2.1. PERICOL DE PREJUDICIU! Nu îndreptați niciodată aparatul spre dumneavoastră, alte persoane sau animale. Aveți grijă să nu aveți oameni sau animale pe cealaltă parte a piesei de prelucrat.

2.2. PĂSTRAȚI-TE OCHI! Purtați ochelari de protecție. Acest lucru se aplică și persoanei care ajută la susținerea sau aderarea.

2.3. Încărcați cartușul numai când aparatul este oprit!

2.4. Nu folosiți dispozitivul de prindere electrică.

2.5. Asigurați piesa de prelucrat. Fixarea este mai sigură cu un mecanism de prindere sau cu viciu decât cu o mână care o ține.

2.6. PERICOL DE PREJUDICIU! Utilizați aparatul doar cu capsele și cuiele. Aveți grijă ca parantezele sau unghiile să nu iasă din piesa de prelucrat și să nu o străpungă.

2.7. Modul scurt de funcționare: lăsați aparatul să se răcească după 15 minute de funcționare.

2.8. Nu conectați niciodată capse sau unghii în aer. Parantezele sau unghiile închise pot provoca vătămări grave.

2.9. Conectați numai aparatele moi, cum ar fi lemnul sau țesăturile. În caz contrar, aparatul poate fi deteriorat.

3. Instrucțiuni de instalare

Aparatul este livrat fără baterie și încărcător. Folosiți numai baterii și încărcătoare din seria R20

4. ÎNAINTE DE UTILIZARE

• ÎNCĂRCAREA ÎNCĂRCĂTORULUI

- strângeți glisorul de umplere 3 (vezi figura 1).
- Scoateți cursorul 3 din magazia 4 a aparatului.
- Încărcați cartușul 4 cu brațe sau cuie.

Instrucțiuni pentru încărcarea unghiilor:

Pentru încărcarea unghiilor, utilizați canalul din stânga așa cum este arătat în detaliu în figura 1. Rețineți că capul cuiului ar trebui să fie întotdeauna în sus.

Notă: Atunci când încărcați, luați în considerare cantitatea maximă de mașini și aparate de aproximativ 85 de cleme.

1.4.6. Păstrați întotdeauna bine ascuțite și curățate sculele de tăiere. Instrumentele de tăiere bine întreținute, cu muchii ascuțite, au o rezistență mai mică și sunt mai ușor de utilizat.

1.4.7. Utilizați mașinile, accesoriile, sculele etc., în conformitate cu instrucțiunile producătorului.

De asemenea, țineți minte condițiile specifice de lucru și operațiunile pe care trebuie să le finalizați. Folosirea mașinii pentru alte aplicații decât cele specificate de producător crește riscul accidentelor la locul de muncă.

1.4.8. Informații privind zgomotul și vibrațiile emise.

Valorile zgomotului sunt determinate în conformitate cu EN 60745.

Nivelul presiunii sonore 73,82 dB (A);

Puterea sonorului 84,82 dB (A).

Incertitudinea K = 3 dB.

Lucrați cu amortizoare de zgomot!

Valoarea totală a vibrațiilor (suma vectorilor în toate cele trei direcții) este determinată în conformitate cu EN 60745:

Valoarea vibrațiilor generate:

$ah = 5,16 \text{ m/s}^2$, incertitudinea K = 1,5 m/s².

Nivelul vibrațiilor generate este determinat conform procedurii definite în EN 60745 și poate fi utilizat pentru compararea cu alte mașini. De asemenea, este potrivit pentru o estimare preliminară a încărcării prin vibrații. Nivelul de vibrații specificat este reprezentativ pentru cele mai frecvente aplicații ale mașinii. Cu toate acestea, dacă mașina este utilizată pentru alte activități, cu alte unelte de lucru sau dacă nu este bine întreținută așa cum este prescris, nivelul vibrațiilor generate se poate schimba. Aceasta ar putea duce la o creștere semnificativă a încărcării cumulate a vibrațiilor în timpul procesului. Pentru evaluarea precisă a încărcărilor cu vibrații, trebuie să fie luate în considerare și perioadele în care mașina este exclusă sau funcționează, dar nu se utilizează. Acest lucru ar putea reduce semnificativ încărcătura totală de vibrații.

2. NORME SPECIFICE PENTRU SIGURANȚĂ

2.1. PERICOL DE PREJUDICIU! Nu îndreptați niciodată aparatul spre dumneavoastră, alte persoane sau animale. Aveți grijă să nu aveți oameni sau animale pe cealaltă parte a piesei de prelucrat.

2.2. PĂSTRAȚI-TE OCHI! Purtați ochelari de protecție.

Acest lucru se aplică și persoanei care ajută la susținerea sau aderarea.

2.3. Încărcați cartușul numai când aparatul este oprit!

2.4. Nu folosiți dispozitivul de prindere electrică.

2.5. Asigurați piesa de prelucrat. Fixarea este mai sigură cu un mecanism de prindere sau cu viciu decât cu o mână care o ține.

2.6. PERICOL DE PREJUDICIU! Utilizați aparatul doar cu capsele și cuiele. Aveți grijă ca parantezele sau unghiile să nu iasă din piesa de prelucrat și să nu o străpungă.

2.7. Modul scurt de funcționare: lăsați aparatul să se răcească după 15 minute de funcționare.

2.8. Nu conectați niciodată capse sau unghii în aer. Parantezele sau unghiile închise pot provoca vătămări grave.

2.9. Conectați numai aparatele moi, cum ar fi lemnul sau țesăturile. În caz contrar, aparatul poate fi deteriorat.

3. Instrucțiuni de instalare

Mașina este livrată fără baterie și încărcător. Folosiți numai baterii și încărcătoare din seria R20

4. ÎNAINTE DE UTILIZARE

• ÎNCĂRCAREA ÎNCĂRCĂTORULUI

- strângeți glisorul de umplere 3 (vezi figura 1).

- Scoateți cursorul 3 din magazia 4 a aparatului.

- Încărcați cartușul 4 cu brațe sau cuie.

Instrucțiuni pentru încărcarea unghiilor:

Pentru încărcarea unghiilor, utilizați canalul din stânga așa cum este arătat în detaliu în figura 1. Rețineți că capul cuiului ar trebui să fie întotdeauna în sus.

Notă: La încărcare, luați în considerare cantitatea maximă de aproximativ 85 cleme sau 75 de cuie.

- după încărcare, glisați cursorul 3 în magazia 4 până când limita se oprește până când o simțiți și o auziți. Notă: Din indicatorul nivelului de umplere 5 puteți afla dacă există mai multe paranteze în magazie.

5. Funcții și caracteristici

Utilizare corespunzătoare

Bateria este destinată utilizării la domiciliu atunci când prelevăm carton, materiale izolatoare, piele, țesătură (fibre textile sau fibre naturale) și altele asemenea, pe lemn de esență moale și moale, plăci de treș sau placaj. Utilizarea sa este permisă numai în camerele uscate. Orice altă aplicare sau modificare a mașinii este considerată necorespunzătoare și implică pericole semnificative pentru accidente. Producătorul nu este responsabil pentru daunele cauzate de utilizarea necorespunzătoare. Aparatul nu este destinat utilizării industriale.

6. LUCREAZI CU APARATUL

Aprinde

Apăsați dispozitivul în locul materialului în care doriți să strângeți unghiile / unghiile.

Deblocați butonul de eliberare

1. Apăsați declanșatorul 2.

7. CURĂȚAREA ȘI ÎNTREȚINEREA

Risc de rănire!

Păstrați întotdeauna dispozitivul curat, uscat și fără ulei sau grăsime.

Utilizați o cârpă uscată pentru a curăța corpul.

Nu utilizați niciodată solvenți precum benzina, alcoolul, amoniacul și apa etc. Aceste solvenți pot deteriora piesele din plastic.

8. DEPANAREA PROBLEMEI

Risc de rănire!

Deconectați dispozitivul și deconectați priza de alimentare înainte de a utiliza dispozitivul.

Motiv:

Clama sau cuiul sunt blocate în dispozitiv.

Soluție:

Deschideți cursorul revistei. Slăbiți tensiunea pe cleme.

Scoateți suportul sau unghia.

6. LUCREAZI CU APARATUL

Aprinde

Apăsați dispozitivul în locul materialului în care doriți să strângeți unghiile / unghiile.

Deblocați butonul de eliberare 1.

Apăsați declanșatorul 2.

7. CURĂȚAREA ȘI ÎNTREȚINEREA

Risc de rănire!

Păstrați întotdeauna dispozitivul curat, uscat și fără ulei sau grăsime.

Utilizați o cârpă uscată pentru a curăța corpul.

Nu utilizați niciodată solvenți precum benzina, alcoolul, amoniacul și apa etc. Aceste solvenți pot deteriora piesele din plastic.

8. DEPANAREA PROBLEMEI

Risc de rănire!

Deconectați dispozitivul și deconectați priza de alimentare înainte de a utiliza dispozitivul.

Motiv:

Clama sau cuiul sunt blocate în dispozitiv.

Soluție:

Deschideți cursorul revistei. Slăbiți tensiunea pe cleme.

Scoateți suportul sau unghia.

9. Protecția mediului.

Pentru a proteja mediul, mașinile, accesoriile și ambalajele trebuie să fie supuse unei prelucrări adecvate pentru reutilizarea materiilor prime conținute în acestea. Pentru a ușura reciclarea, detaliile realizate din materiale artificiale sunt marcate corespunzător. Nu aruncați mașina la deșeurile menajere! În conformitate cu Directiva 2012/19 CE privind dispozitivele electrice și electronice scoase din uz și validarea și ca legislație națională, echipamentele care nu mai pot fi utilizate trebuie să fie colectate separat și prelucrate în mod corespunzător pentru recuperarea deșeurilor conținute în acestea, materie prima



МК

ПРИРАЧНИК ЗА ОРИГИНАЛНИ ИНСТРУКЦИИ

Почитуван кориснику,

Честитки за купување на машини од најбрзорастечкиот бренд на електрични, бензински и пневматски алатки - RAIDER. Кога правилно се инсталираат и работат, RAIDER се безбедни и сигурни машини и работат со нив, ќе го исполнат вистинското задоволство. За ваша погодност е изградена и одлична услуга мрежа од 45 сервис станица низ целата земја.

Пред да ја користите оваа машина, внимателно запознајте ги овие „упатства за употреба. Во интерес на вашата безбедност и да обезбедите правилна употреба и внимателно да ги прочитате овие упатства, вклучувајќи ги и препораките и предупредувањата во нив. За да се избегнат непотребни грешки и несреќи, важно е овие упатства да останат достапни за понатамошно упатување на сите кои ќе ја користат машината. Ако го продадете на новиот сопственик, „Упатства за употреба“ мора да се достави заедно со него за да им се овозможи на новите корисници да се запознаат со соодветните безбедносни и оперативни упатства.

Euromaster Import Export Ltd. е овластен претставник на производителот и сопственикот на трговската марка RAIDER.

Адреса: Софија 1231, бул. „Ломско шauc“ бул. 246, тел 02 934 33 33, 934 10 10, www.raider.bg; www.euromasterbg.com; e-mail: info@euromasterbg.com.

Од 2006 година компанијата го воведува системот за управување со квалитет ISO 9001: 2008 со опсег на сертификација: трговија, увоз, извоз и сервисирање на хоби и професионални електрични, механички и пневматски алатки и општ хардвер. Сертификатот е издаден од Moody International Certification Ltd, Англија.

ТЕХНИЧКИ ПОДАТОЦИ

параметар	единица	вредност
Модел	-	RDP-SST20
Напон	V	20
Број на пирони за минута		50
Големина на стебленца	mm	TYPE 55 6x1.08 mm 15-25 mm
Големина на пирони	mm	TYPE 47 15-32 mm

Опис (Сл.1)

1. Лост за заклучување
 2. Активирајте рачка
 3. Уред за отклучување
 4. Списание
 5. Пополнете индикатор за нивото
 6. Рачка
 7. Списание добро
1. Општи упатства за безбедно работење.

Внимателно прочитајте ги сите упатства. Непочитувањето на упатствата подолу може да резултира со пожар и / или сериозни повреди. Чувајте ги овие упатства на безбедно место.

1.1. Безбедност при работа.

1.1.1. Чувајте го работното место чисто и добро осветлено. Несреќата и несоодветното осветлување можат да помогнат да предизвикаат несреќа при работа.

1.1.2. Не управувајте со машината во потенцијално експлозивни средини, во близина на запаливи течности, гасови или прав. За време на работата искри се ослободуваат во машината

1.1.3. Чувајте ги децата и страничните лица на безбедно растојание додека ракувате со машината. Ако вашето внимание е пренасочено, може да ја изгубите контролата на машината.

1.2. Безбедност со батерискиот тахометар

1.2.1. Под никакви околности не е можно да се промени дизајнот на машината и потрошниот материјал.

1.2.2. Заштитете ја машината од дожд и влага.

1.3. Безбеден начин на работа.

1.3.1. Останете фокусирани, внимателно следете ги вашите постапки и внимателно и разумно постапувајте. Немојте да ја употребувате машината кога сте уморни или под влијание на наркотици, алкохол или дрога. Момент на отсуство од машина може да резултира со екстремно тешки повреди.

1.3.2. Работајте со заштитна облека и секогаш со заштитни очила. Носењето лична заштитна опрема, како што е маска за дишење, тесни цврсто затворени чевли со стабилен гребен, заштитниот шлем или придушувачот (анти-footer), го намалува ризикот од несреќа при работа.

1.3.3. Избегнувајте ризик од случајно вклучување на машината. Ако, при носењето на машината, го држите прстот на прекинувачот, постои опасност од несреќа при работа.

1.3.4. Пред да ја вклучите машината, проверете дали ги отстраните сите алатки и клучеви од машината. Помошник заборавен на ротирачка единица може да предизвика повреда.

1.3.5. Избегнувајте неприродни позиции на телото. Работат во стабилна положба на телото и во секој момент одржува рамнотежа. Ова ќе ви овозможи да ја контролирате машината подобро и побезбедно ако се појави неочекувана ситуација.

1.3.6. Работајте со соодветна облека. Немојте да работите со широка облека или накит. Чувајте ги косата, облеката и ракувиците на безбедно растојание од машинските ротирачки единици. Широк алишта, орнаменти, долга коса може да се фатат и влечат со ротирачки единици.

1.3.7. Ако е можно да се користи надворешен систем за аспирација, проверете дали е вклучен и функционира правилно. Употребата на систем за аспирација ги намалува ризиците поради ослободената прашина.

1.4. Внимателен однос кон машините.

1.4.1. Не преоптоварувајте ја машината. Употребувајте машини само според нивната намена. Ќе работите подобро и побезбедно кога ја користите вистинската машина во опсегот на оптоварување специфициран од производителот.

1.4.2. Не користете машина чиј прекинувач е оштетен. Машина која не може да се исклучи и вклучена како што е наменета од производителот е опасна и треба да се санира.

1.4.3. Чувајте ги машините на места каде што децата не можат да ги стигнат. Не дозволувајте да ги користат лицата кои не се запознаени со начинот на работа со нив и не ги прочитале овие упатства. Кога во рацете на неискусни корисници, машините може да бидат крајно опасни.

1.4.5. Одржувајте ги машините внимателно. Проверете дали подвижните единици функционираат беспрекорно, не стегнете, имате скршени или оштетени делови што ги кршат или менуваат функциите на машината. Пред да ја користите машината, проверете дали оштетените делови се поправени. Многу несреќи поврзани со работата се должат на лошата грижа на машините и апаратите.

1.4.6. Чувајте ги алатите за сечење секогаш добро изостри и чисти. Добро одржуваните алати за сечење со остри рабови имаат помал отпор и се полесни за работа.

1.4.7. Користете ги машините, додатоките, алатите, итн., Во согласност со упатствата на производителот. Исто така, имајте на ум специфичните работни услови и операции што мора да ги завршите. Користењето на машината за апликации различни од оние што ги наведува производителот, го зголемува ризикот од несреќи при работа.

1.4.8. Информации за емитирана бучава и вибрации.

Вредностите на бучавата се одредуваат според EN 60745.

Ниво на звучен притисок 73,82 dB (A);

Звучна моќност 84,82 dB (A).

Несигурност $K = 3$ dB.

Работат со придушувачи!

Целосната вредност на вибрациите (векторната сума во сите три насоки) се одредува според EN 60745:

Вредност на создадените вибрации:

$a_x = 5,16 \text{ m/s}^2$, несигурност $K = 1,5 \text{ m/s}^2$.

Нивото на генерирани вибрации се определува според постапката дефинирана во EN 60745 и може да се користи за споредба со други машини. Исто така е погодно за прелиминарна проценка на оптоварувањето на вибрациите. Специфицираното ниво на вибрации е репрезентативно за најчестите машински апликации. Меѓутоа, ако машината се користи за други активности, со други работни алатки или ако не е добро одржувана како што е пропишано, нивото на генерирани вибрации може да се промени. Ова би можело значително да го зголеми кумулативното оптоварување на вибрациите во процесот. За точна проценка на оптоварувањето на вибрациите, исто така се зема предвид периодите во кои машината е исклучена или работи, но не се користи. Ова би можело значително да го намали вкупниот оптоварување на вибрациите.

2. ПОСЕБНИ ПРАВИЛА ЗА БЕЗБЕДНОСТ

2.1. ОПАСНОСТ НА ОШТЕТУВАЊЕ! Никогаш не го насочувајте апаратот кон себе, други луѓе или животни. Внимавајте да немате луѓе или животни на другата страна на работното парче.

2.2. ЗАШТЕДИ ОГЛЕДИТЕ! Носете заштитни очила. Ова исто така важи и за лицето кое помага да се поддржи или да се придржува.

2.3. Наполнете ја кертриџот само кога апаратот е исклучен!

2.4. Не користете електрични жици.

2.5. Обезбедете го работниот дел. Поправањето е побезбедно со механизам за прицврстување или заменик отколку со раката што ја држи.

2.6. ОПАСНОСТ НА ОШТЕТУВАЊЕ! Користете го апаратот само со штипки и нокти. Бидете внимателни дека заградите или ноктите не излегуваат од работното парче и не го пирсат.

2.7. Краток режим на работа: Дозволете апаратот да се излади по 15 минути од работењето.

2.8. Никогаш не фрлајте штипки или нокти во воздух. Затворените загради или ноктите може да предизвикаат сериозни повреди.

2.9. Поврзете само меки материјали како дрво или ткаенини на апаратот. Инаку, апаратот може да се оштети.

3. Инструкции за инсталација

Машината нема батерија и полнач. Користете само батери и полначи од серијата R20

4. ПРЕД УПОТРЕБА

• ПОГРЕШНИОТ ВРЕДНОСТ

- притиснете го лизгачот за полнење 3 (види слика 1).

- Извадете го лизгачот 3 од списанието 4 на апаратот.

- Картриџ со вчитување 4 со загради или нокти.

Инструкции за вчитување на ноктите:

За вчитување на ноктите, користете го левиот канал како што е детално прикажано на слика 1. Имајте на ум

дека главата на ноктите секогаш треба да биде горе.

Забелешка: Кога се полни, разгледајте го максималното количество на машини и апарати околу 85 спојки.

1.4.6. Чувајте ги алатите за сечење секогаш добро изостри и чисти. Добро одржуваните алати за сечење со остри рабови имаат помал отпор и се полесни за работа.

1.4.7. Користете ги машините, додатоците, алатите, итн., Во согласност со упатствата на производителот. Исто така, имајте на ум специфичните работни услови и операции што мора да ги завршите. Користењето на машината за апликации различни од оние што ги наведува производителот, го зголемува ризикот од несреќи при работа.

1.4.8. Информации за емитирана бучава и вибрации. Вредностите на бучавата се одредуваат според EN 60745.

Ниво на звучен притисок 73,82 dB (A);

Звучна моќност 84,82 dB (A).

Несигурност K = 3 dB.

Работат со придушувачи!

Целосната вредност на вибрациите (векторната ума во сите три насоки) се одредува според EN 60745:

Вредност на создадените вибрации:

$a_h = 5,16 \text{ m} / \text{c}^2$, несигурност K = 1,5 m / c².

Нивото на генерирани вибрации се определува според постапката дефинирана во EN 60745 и може да се користи за споредба со други машини. Исто така е погодно за прелиминарна проценка на оптоварувањето на вибрациите. Специфицираното ниво на вибрации е репрезентативно за најчестите машински апликации. Меѓутоа, ако машината се користи за други активности, со други работни алатки или ако не е добро одржувана како што е пропишано, нивото на создадените вибрации може да се промени. Ова би можело значително да го зголеми кумулативното оптоварување на вибрациите во процесот. За точна проценка на вибрациите може да се земат предвид и периодите во кои машината е исклучена или работи, но не се користи. Ова би можело значително да го намали вкупниот оптоварување на вибрациите.

2. ПОСЕБНИ ПРАВИЛА ЗА БЕЗБЕДНОСТ

2.1. ОПАСНОСТ НА ОШТЕТУВАЊЕ! Никогаш не го насочувајте апаратот кон себе, други луѓе или животни. Внимавајте да немате луѓе или животни на другата страна на работното парче.

2.2. ЗАШТЕДИ ОГЛЕДИТЕ! Носете заштитни очила.

Ова исто така важи и за лицето кое помага да се поддржи или да се придржува.

2.3. Наполнете ја кертриџот само кога апаратот е исклучен!

2.4. Не користете електрични жици.

2.5. Обезбедете го работниот дел. Поправнаџето е побезбедно со механизам за прицврстување или замена отколку со раката што ја држи.

2.6. ОПАСНОСТ НА ОШТЕТУВАЊЕ! Користете го апаратот само со штипки и нокти. Бидете внимателни дека заградите или ноктите не излегуваат од работното парче и не го пирсат.

2.7. Краток режим на работа: Дозволето апаратот да се излади по 15 минути од работењето.

2.8. Никогаш не фрлајте штипки или нокти во воздух. Затворените загради или ноктите може да предизвикаат сериозни повреди.

2.9. Поврзете само меки материјали како дрво или ткаенини на апаратот. Инаку, апаратот може да се оштети.

3. Инструкции за инсталација

Машината доаѓа без батерија и полнач. Користете само батери и полначи од серијата R20

4. ПРЕД УПОТРЕБА

• ПОГРЕШНИОТ ВРЕДНОСТ

- притиснете го лизгачот за полнење 3 (види слика 1).

- Извадете го лизгачот 3 од списанието 4 на апаратот.

- Картриџ со вчитување 4 со загради или нокти.

Инструкции за вчитување на ноктите:

За вчитување на ноктите, користете го левиот канал како што е детално прикажано на слика 1. Имајте на ум дека главата на ноктите секогаш треба да биде горе.

Забелешка: Кога се наполнува, земете го максималното количество околу 85 стегалки или 75 нокти.

- по полнењето, лизгајте го лизгачот 3 во списанието 4 сè додека не се запре ограничувањето додека не го почувствувате и не го слушате.

Забелешка: од показателот за нивото на пополнување 5 можете да дознаете дали има повеќе загради во списанието.

5. Функции и карактеристики

Правилна употреба

Уредот за батери и е наменет за домашна употреба при собирање картон, материјали за изолација, кожа, ткаенина (текстилни или природни влакна) и слично на цврсти и меко дрво, трешници или иверица. Неговата употреба е дозволена само во суви простории. Секоја друга апликација или модификација на машината се смета за несоодветна и вклучува значителни опасности од несреќи. Производителот не е одговорен за штети предизвикани од несоодветна употреба. Апаратот не е наменет за индустриска употреба.

6. РАБОТА СО АППАРАТА

Вклучи ја, уклучи ја, ме пали

Притиснете го уредот наместо материјалот каде што сакате да го прицврстите ноктите / ноктите.

Отклучете го копчето за ослободување 1.

Притиснете го копчето 2.

7. ЧИСТЕЊЕ И ОДРЖУВАЊЕ

Ризик од повреда!

Секогаш чувајте го уредот чист, сува и без масло или маснотии.

Користете сува крпа за чистење на трупот.

Никогаш не користете растворувачи како бензин, алкохол, амонијак и вода итн. Овие растворувачи може да ги оштетат пластичните делови.

8. ВГРАДУВАЊЕ

Ризик од повреда!

Исклучете го уредот и исклучете го приклучокот за струја пред да го користите уредот.

Причина:

Стегачот или ноктите е блокиран во уредот.

Решение:

Отворете го лизгачот на списанието. Ослабнете ја напната на стегите.

Отстранете ја носачот или ноктите.

9. Заштита на животната средина.

Со цел да се заштити животната средина, машините, додаточите и пакувањето мора да се подложат на соодветна обработка за повторно користење на суровините содржани во неа. За да се намали рециклирањето, деталите направени од вештачки материјали се соодветно обележани. Не отфрлајте машини за отпадоци од домаќинство! Според Директивата 2012/19 / ЕС за стари електрични и електронски уреди и валидација и како национален закон, машините кои повеќе не можат да се користат мора да се собираат одделно и да се преработуваат соодветно за обновување на отпадот содржан во нив со вредно средно суровини



SR

Dragi kupac,

Čestitamo na kupovini mašina iz najbrže rastućeg brenda električnih, benzinskih i pneumatskih alata - RAIDER. Kada se pravilno instalira i radi, RAIDER su sigurne i pouzdane mašine i rad sa njima će pružiti pravo zadovoljstvo. Za Vašu udobnost izgrađena je i odlična servisna mreža od 45 servisnih stanica širom zemlje.

Pre korišćenja ove mašine, pažljivo se upoznajte sa ovim "uputstvima za upotrebu".

U interesu vaše bezbednosti i obezbeđivanja pravilne upotrebe i pažljivo pročitajte ova uputstva, uključujući preporuke i upozorenja u njima. Da biste izbegli nepotrebne greške i nezgode, važno je da ova uputstva ostanu dostupna za buduće upućivanje svima koji će koristiti mašinu. Ako ga prodate novom vlasniku, zajedno sa njom treba dostaviti „Uputstvo za upotrebu“ kako bi se omogućilo novim korisnicima da se upoznaju sa relevantnim sigurnosnim i uputstvima za rad.

Euromaster Import Ekport doo je ovlašćeni zastupnik proizvođača i vlasnika robne marke RAIDER.

Adresa: Grad Sofija 1231, Bugarska Bulevar "Lomsko šause" 246, tel 02 934 33 33, 934 10 10, vvv.raider.bg; vvv.euromasterbg.com; e-mail: info@euromasterbg.com.

Od 2006. godine kompanija je uvela sistem upravljanja kvalitetom ISO 9001: 2008 sa sertifikatom: Trgovina, uvoz, izvoz i servis hobija i profesionalnih električnih, mehaničkih i pneumatskih alata i opšteg hardvera. Sertifikat je izdao Moodi International Certification Ltd, Engleska.

TEHNIČKI PODACI

parametar	jedinica	vrednost
Model	-	RDP-SST20
Voltaža	V	20
Broj noktiju u minuti		50
Veličina spajalica	mm	TYPE 55 6x1.08 mm 15-25 mm
Veličina noktiju	mm	TYPE 47 15-32 mm

Opis (Sl.1)

1. Zaključavanje poluge
2. Ručka za pokretanje
3. Otključavanje uređaja
4. Magazine
5. Indikator nivoa punjenja
6. Handle
7. Časopis dobro

1. Opšta uputstva za bezbedan rad.

Pažljivo pročitajte sva uputstva. Nepridržavanje dole navedenih uputstava može dovesti do požara i / ili ozbiljnih povreda. Čuvajte ova uputstva na sigurnom mestu.

1.1. Bezbednost na radu.

1.1.1. Održavajte radno mesto čistim i dobro osvetljenim. Udar i neadekvatno osvetljenje mogu pomoći da se izazove nesreća na poslu.

1.1.2. Mašinu ne koristite u potencijalno eksplozivnim okruženjima, u blizini zapaljivih tečnosti, gasova ili praha. Tokom rada se u mašini oslobađaju varnice koje mogu zapaliti prašinu ili pare.

1.1.3. Držite decu i bočna lica na bezbednoj udaljenosti dok koristite mašinu. Ako je vaša pažnja preusmerena, možete izgubiti kontrolu nad mašinom.

1.2. Bezbednost sa akumulatorom tahometra

1.2.1. Ni pod kojim okolnostima nije moguće promeniti dizajn mašine i potrošnog materijala.

1.2.2. Zaštitite mašinu od kiše i vlage.

1.3. Siguran način rada.

1.3.1. Ostanite fokusirani, pažljivo pratite svoje postupke i postupajte oprezno i razumno. Nemojte koristiti mašinu kada ste umorni ili pod uticajem narkotika, alkohola ili droge. Trenutak izostajanja sa mašine može dovesti do izuzetno teških povreda.

1.3.2. Radite sa zaštitnom odećom i uvek sa zaštitnim naočarima. Nošenje osobne zaštitne opreme, kao što je maska za disanje, čvrsto zatvorene cipele sa stabilnom hvataljkom, zaštitna kaciga ili prigušivač (anti-footer), smanjuje rizik od nesreće na radu.

1.3.3. Izbegavajte rizik od slučajnog uključivanja mašine. Ako prilikom nošenja mašine držite prst na prekidaču, postoji opasnost od nesreće na radu.

1.3.4. Pre nego što uključite mašinu, pobrinite se da uklonite sve alate i ključeve sa mašine. Pomoćnik zaboravljen na rotirajućoj jedinici može izazvati povrede.

1.3.5. Izbegavajte neprirodne položaje tela. Radite u stabilnom položaju tela i u svakom trenutku održavajte ravnotežu. To će vam omogućiti da bolje upravljate mašinom i da budete sigurniji ako se pojavi neočekivana situacija.

1.3.6. Radite sa odgovarajućom odećom. Ne radite sa širokom odećom ili nakitom. Držite kosu, odeću i rukavice na sigurnoj udaljenosti od rotirajućih jedinica mašine. Široku odjeću, ukrase, dugu kosu mogu uhvatiti i vući rotirajućim jedinicama.

1.3.7. Ako je moguće koristiti sistem spoljne aspiracije, proverite da li je uključen i da li funkcioniše ispravno. Upotreba aspiracionog sistema smanjuje rizike usled oslobađanja prašine.

1.4. Pažljiv odnos prema mašinama.

1.4.1. Nemojte preoptereti mašinu. Koristite samo mašine u skladu sa njihovom namenom. Radite bolje i sigurnije kada koristite pravu mašinu u opsegu opterećenja koji je odredio proizvođač.

1.4.2. Nemojte koristiti mašinu čiji je prekidač oštećen. Mašina koja se ne može isključiti i uključiti u skladu sa namerama proizvođača je opasna i treba je popraviti.

1.4.3. Mašine držite na mestima gde ih deca ne mogu dohvatiti. Nemojte dozvoliti da ih koriste osobe koje nisu upoznati sa načinom na koji rade sa njima i nisu pročitali ova uputstva. Kada su u rukama neiskusnih korisnika, mašine mogu biti izuzetno opasne.

1.4.5. Održavajte strojeve pažljivo. Proverite da pokretne jedinice funkcionišu besprekorno, nemojte stezati, imati slomljene ili oštećene delove koji prekidaju ili menjaju funkcije mašine. Pre upotrebe mašine proverite da li su oštećeni delovi popravljani. Mnoge nesreće vezane za rad su posledica loše skrbi o mašinama i aparatima.

1.4.6. Alat za rezanje držite uvijek dobro naoštren i čist. Dobro održavani alati za rezanje sa oštrim ivicama imaju manji otpor i lakši su za rad.

1.4.7. Koristite mašine, pribor, alate, itd. Prema uputstvima proizvođača. Takođe, imajte na umu specifične radne uslove i operacije koje morate da obavite. Upotreba mašine za aplikacije koje nisu navedene od strane proizvođača povećava rizik od nesreća na radu.

1.4.8. Informacije o buci i vibracijama koje se emituju.

Vrednosti buke su određene u skladu sa EN 60745.

Nivo zvučnog pritiska 73,82 dB (A);

Zvučna snaga 84,82 dB (A).

Nesigurnost K = 3 dB.

Radite sa prigušivačima!

Ukupna vrednost vibracija (vektorska suma u sva tri pravca) određena je prema EN 60745:

Vrednost generisanih vibracija:

ah = 5,16 m / s², nesigurnost K = 1,5 m / s².

Nivo vibracija koje se generišu određuje se prema proceduri definisanoj u EN 60745 i može se koristiti za poređenje sa drugim mašinama. Takođe je pogodan za preliminarnu procenu vibracionog opterećenja. Navedeni nivo vibracija predstavlja najčešće primene mašina. Međutim, ako se mašina koristi za druge aktivnosti, sa drugim radnim alatima ili ako nije dobro održavana kako je propisano, nivo generisanih vibracija može se promeniti. Ovo bi moglo značajno povećati kumulativno opterećenje vibracijama u procesu. Za tačnu procenu vibracionog opterećenja uzimaju se u obzir i periodi u kojima je mašina isključena ili se koristi ali se ne koristi. Ovo može značajno smanjiti ukupnu vibracijsku opterećenje.

2. POSEBNA PRAVILA ZA SIGURNOST

2.1. OPASNOST OD POVREDE! Nikada ne usmeravajte aparat prema sebi, drugim ljudima ili životinjama. Pazite da na drugoj strani radnog predmeta nema ljudi ili životinja.

2.2. SAVE YOUR EYES! Nosite zaštitne naočare. Ovo se odnosi i na osobu koja pomaže da se podrži ili pridrži.

2.3. Punite kertridž samo kada je aparat isključen!

2.4. Nemojte koristiti električnu hvataljku žice.

2.5. Osigurajte radni komad. Fiksiranje je bezbednije sa steznim mehanizmom ili porokom nego sa rukom koja ga drži.

2.6. OPASNOST OD POVREDE! Aparat koristite samo sa spajalicama i čavlima. Pazite da nosači ili ekseri ne izlaze iz radnog komada i ne probijaju ga.

2.7. Kratak način rada: Ostavite aparat da se ohladi nakon 15 minuta rada.

2.8. Nikada ne stavljajte spajalice ili čavle u vazduh. Zatvoreni nosači ili čavli mogu izazvati ozbiljne povrede.

2.9. Na uređaj priključite samo mekane materijale kao što su drvo ili tkanine. U suprotnom, uređaj se može oštetiti.

3. Uputstva za instalaciju

Uređaj dolazi bez baterije i punjača. Koristite samo baterije i punjače iz serije R20

4. PRE UPOTREBE

• CHARGER LOAD

- stisnite klizač za punjenje 3 (vidi sliku 1).
- Uklonite klizač 3 iz spremnika 4 aparata.
- Umetnite kertridž 4 sa konzolama ili čavlima.

Uputstvo za punjenje noktiju:

Za punjenje noktiju, koristite lijevi kanal kao što je detaljno prikazano na slici 1. Imajte na umu da glava nokta mora uvijek biti gore.

Napomena: Prilikom punjenja razmotrite maksimalnu količinu od oko 85 mašina i aparata.

1.4.6. Alat za rezanje držite uvijek dobro naoštren i čist. Dobro održavani alati za rezanje sa oštrim ivicama imaju manji otpor i lakši su za rad.

1.4.7. Koristite mašine, pribor, alate, itd. Prema uputstvima proizvođača. Takođe, imajte na umu specifične radne uslove i operacije koje morate da obavite. Upotreba mašine za aplikacije koje nisu navedene od strane proizvođača povećava rizik od nesreća na radu.

1.4.8. Informacije o buci i vibracijama koje se emituju.

Vrednosti buke su određene u skladu sa EN 60745.

Nivo zvučnog pritiska 73,82 dB (A);

Zvučna snaga 84,82 dB (A).

Nesigurnost K = 3 dB.

Radite sa prigušivačima!

Ukupna vrednost vibracija (vektorska suma u sva tri pravca) određena je prema EN 60745:

Vrednost generisanih vibracija:

$a_h = 5,16 \text{ m/s}^2$, nesigurnost K = 1,5 m/s².

Nivo vibracija koje se generišu određuje se prema proceduri definisanoj u EN 60745 i može se koristiti za poređenje sa drugim mašinama. Takođe je pogodan za preliminarnu procenu vibracionog opterećenja. Navedeni nivo vibracija predstavlja najčešće primene mašina. Međutim, ako se mašina koristi za druge aktivnosti, sa drugim radnim alatima ili ako nije propisno održavana, nivo generisanih vibracija može se promeniti. Ovo bi moglo značajno povećati kumulativno opterećenje vibracijama u procesu. Za tačnu procenu vibracionih opterećenja treba razmotriti i predvideti, u kom slučaju se isključuje ili radi, ali ne koristi. Ovo može značajno smanjiti ukupnu vibracijsku opterećenje.

2. POSEBNA PRAVILA ZA SIGURNOST

2.1. OPASNOST OD POVREDE! Nikada ne usmeravajte aparat prema sebi, drugim ljudima ili životinjama. Pazite da na drugoj strani radnog predmeta nema ljudi ili životinja.

2.2. Nosite zaštitne naočare.

Ovo se odnosi i na osobu koja pomaže da se podrži ili pridrži.

2.3. Puniti kertridž samo kada je aparat isključen!

2.4. Nemojte koristiti električnu hvataljku žice.

2.5. Osigurajte radni komad. Fiksiranje je bezbednije sa steznim mehanizmom ili porokom nego sa rukom koja ga drži.

2.6. **OPASNOST OD POVREDE!** Aparat koristite samo sa spajalicama i čavlima. Pazite da nosači ili ekseri ne izlaze iz radnog komada i ne probijaju ga.

2.7. Kratak način rada: Ostavite aparat da se ohladi nakon 15 minuta rada.

2.8. Nikada ne stavljajte spajalice ili čavle u vazduh. Zatvoreni nosači ili čavli mogu izazvati ozbiljne povrede.

2.9. Na uređaj priključite samo mekane materijale kao što su drvo ili tkanine. U suprotnom, uređaj se može oštetiti.

3. Uputstva za instalaciju

Mašina dolazi bez baterije i punjača. Koristite samo baterije i punjače iz serije R20

4. PRE UPOTREBE

• CHARGER LOAD

- stisnite klizač za punjenje 3 (vidi sliku 1).

- Uklonite klizač 3 iz spremnika 4 aparata.

- Umetnite kertridž 4 sa konzolama ili čavlima.

Uputstvo za punjenje noktiju:

Za punjenje noktiju, koristite lijevi kanal kao što je detaljno prikazano na slici 1. Imajte na umu da glava nokta mora uvijek biti gore.

Napomena: Prilikom punjenja razmotrite maksimalnu količinu od oko 85 stezaljki ili 75 noktiju.

- nakon punjenja, gurnite klizač 3 u spremnik 4 dok se graničnik ne zaustavi dok ga ne osjetite i ne čujete da se pukne.

Napomena: Iz indikatora nivoa napunjenosti 5 možete saznati da li ima više zagrada u magazinu.

5. Funkcije i funkcije

Pravilna upotreba

Baterija je namenjena za kućnu upotrebu prilikom branja kartona, izolacionih materijala, kože, tkanine (tekstila ili prirodnih vlakana) i slično na čvrstim i mekim drvima, trash daskama ili iverici. Njegova upotreba je dozvoljena samo u suvim prostorijama. Svaka druga primena ili modifikacija mašine smatra se neprikladnom i uključuje značajne opasnosti od nesreća. Proizvođač nije odgovoran za bilo kakvu štetu nastalu zbog neprikladne upotrebe. Aparat nije namenjen za industrijsku upotrebu.

6. RADI SA APARATOM

Uključiti

Pritisnite uređaj umesto materijala gde želite da pričvrstite nokat / nokat.

Otključajte dugme za otpuštanje 1.

Pritisnite okidač 2.

7. ČIŠĆENJE I ODRŽAVANJE

Opasnost od povreda!

Uređaj uvek držite čistim, suvim i bez ulja ili masti.

Koristite suhu krpu za čišćenje trupa.

Nikada nemojte koristiti rastvarače kao što su benzin, alkohol, amonijak i voda, itd. Ovi rastvarači mogu oštetiti plastične delove.

8. TROUBLESHOOTING

Opasnost od povreda!

Isključite uređaj i iskopčajte utičnicu pre rada sa uređajem.

Razlog:

Stezaljka ili nokat su blokirani u uređaju.

Rešenje:

Otvorite klizač časopisa. Otpustite napetost na stezaljkama.

Uklonite nosač ili nokat.

9. Zaštita životne sredine.

U cilju zaštite životne sredine, mašine, pribor i ambalaža moraju biti podvrgnuti odgovarajućoj obradi za ponovnu upotrebu sirovina sadržanih u njima. Da bi se olakšalo recikliranje, detalji od veštačkih materijala su odgovarajuće označeni. Ne bacajte mašinu u kućni otpad! Prema Direktivi 2012/19 / EC o električnim i elektronskim uređajima na kraju životnog vijeka i validaciji i kao nacionalnom zakonu, strojevi koji se više ne mogu koristiti moraju se odvojeno prikupljati i na odgovarajući način obrađivati za oporabu otpada sadržanog u vrijednom sekundarnom materijalu. sirovine



SL

PRIROČNIK ZA NAVODILA

Dragi kupec,

Čestitamo vam za nakup strojev iz najhitreje rastoče blagovne znamke električnih, bencinskih in pnevmatskih orodij - RAIDER. Ko so pravilno nameščeni in delujoči, so RAIDER varni in zanesljivi stroji, delo z njimi pa bo prineslo pravi užitek. Za vaše udobje je bila zgrajena in odlična servisna mreža 45 bencinskih servisov po vsej državi.

Pred uporabo tega stroja vas prosimo, da se natančno seznanite s temi navodili za uporabo.

V interesu vaše varnosti in zagotavljanja pravilne uporabe skrbno preberite ta navodila, vključno s priporočili in opozorili v njih. Da bi se izognili nepotrebnim napakam in nesrečam, je pomembno, da ta navodila ostanejo na voljo vsem, ki bodo uporabljali napravo. Če ga prodajate novemu lastniku, morate skupaj z njim predložiti »Navodila za uporabo«, da se novim uporabnikom omogoči seznanitev z ustreznimi varnostnimi in delovnimi navodili.

Euromaster Import Export doo je pooblaščen zastopnik proizvajalca in lastnika blagovne znamke RAIDER.

Naslov: Mesto Sofija 1231, Bolgarija Bl. "Lomsko shausse". 246, tel 02 934 33 33, 934 10 10, www.raider.bg; www.euromasterbg.com; e-pošta: info@euromasterbg.com.

Od leta 2006 je družba uvedla sistem vodenja kakovosti ISO 9001: 2008 s področja certificiranja: Trgovina, uvoz, izvoz in servis hobi-ja ter profesionalnih električnih, mehanskih in pnevmatskih orodij ter splošne strojne opreme. Certifikat je izdal Moody International Certification Ltd, Anglija.

TEHNIČNI PODATKI

parameter	enoto	vrednost
Model	-	RDP-SST20
Napetost	V	20
Število nohtov na minuto		50
Velikost sponk	mm	TYPE 55 6x1.08 mm 15-25 mm
Velikost nohtov	mm	TYPE 47 15-32 mm

Opis (sl. 1)

1. Zaklepanje vzvoda
2. Sprožite ročico
3. Odklepanje naprave
4. Magazine
5. Kazalnik nivoja polnjenja
6. Ročaj
7. Magazine dobro

1. Splošna navodila za varno uporabo.

Natančno preberite vsa navodila. Neupoštevanje spodnjih navodil lahko povzroči požar in / ali hude poškodbe. Ta navodila hranite na varnem mestu.

1.1. Varnost pri delu.

1.1.1. Delovno mesto naj bo čisto in dobro osvetljeno. Udarec in neustrezna razsvetljava lahko pomagata povzročiti nesrečo pri delu.

1.1.2. Naprave ne uporabljajte v potencialno eksplozivnih okoljih, v bližini vnetljivih tekočin, plinov ali prahu. Med delom se v stroju sproščajo iskre, ki lahko vnamejo prah ali pare.

1.1.3. Otroke in stranske ploskve držite na varni razdalji med upravljanjem stroja. Če je vaša pozornost preusmerjena, lahko izgubite nadzor nad strojem.

1.2. Varnost s tahometrom baterije

1.2.1. V nobenem primeru ni mogoče spremeniti zasnove stroja in potrošnega materiala.

1.2.2. Napravo zaščitite pred dežjem in vlago.

1.3. Varen način dela.

1.3.1. Ostanite osredotočeni, pazno spremljajte svoja dejanja in ravnajte previdno in razumno. Naprave ne uporabljajte, ko ste utrujeni ali pod vplivom narkotikov, alkohola ali drog. V trenutku odsotnosti stroja lahko pride do zelo težkih poškodb.

1.3.2. Delajte z zaščitno obleko in vedno z zaščitnimi očali. Nositi osebno zaščitno opremo, kot je dihalna maska, tesno zaprti čevlji s stabilno prijemalko, zaščitno čelado ali glušnik (anti-footer), zmanjšuje tveganje za nesrečo pri delu.

1.3.3. Izogibajte se nevarnosti nehotenega vklopa stroja. Če med nošenjem stroja držite prst na varovalki, obstaja nevarnost nesreče pri delu.

1.3.4. Preden vklopite stroj, se prepričajte, da ste iz stroja odstranili vsa orodja in ključke. Pomočnik, ki je pozabil na vrteči se enoti, lahko povzroči poškodbe.

1.3.5. Izogibajte se nenaravnim položajem telesa. Delajte v stabilnem položaju telesa in v vsakem trenutku vzdržujte ravnotežje. To vam omogoča boljši in varnejši nadzor stroja, če pride do nepričakovane situacije.

1.3.6. Delajte z ustreznimi oblačili. Ne delajte s širokimi oblačili ali nakitom. Lase, obleko in rokavice hranite na varni razdalji od rotacijskih naprav. Široka oblačila, okraski, dolgi lasje se lahko ujamejo in vlečejo z rotirajočimi enotami.

1.3.7. Če je mogoče uporabiti zunanji aspiracijski sistem, se prepričajte, da je vklopljen in da pravilno deluje. Uporaba aspiracijskega

sistema zmanjšuje tveganje zaradi sproščenega prahu.

1.4. Previden odnos do strojev.

1.4.1. Stroj ne preobremenjujte. Stroje uporabljajte samo glede na njihov namen. Delali boste bolje in varneje, če uporabljate pravi stroj v območju obremenitve, ki ga določi proizvajalec.

1.4.2. Ne uporabljajte stroja, katerega prekinjalo je poškodovano. Stroj, ki ga proizvajalec ne more izklopiti in vklopiti, je nevaren in ga je treba popraviti.

1.4.3. Stroje hranite na mestih, kjer jih otroci ne morejo doseči. Ne dovolite, da jih uporabljajo osebe, ki niso seznanjene z načinom dela z njimi in niso prebrale teh navodil. V rokah neizkušenih uporabnikov so stroji lahko zelo nevarni.

1.4.5. Stroje skrbno vzdržujte. Prepričajte se, da premične enote delujejo brezhibno, ne objemajte, imate zlomljene ali poškodovane dele, ki zlomijo ali spremenijo funkcije stroja. Pred uporabo stroja se prepričajte, da so poškodovani deli popravljeni. Veliko nesreč pri delu je posledica slabe oskrbe strojev in naprav.

1.4.6. Rezalna orodja naj bodo vedno ostra in čista. Dobro vzdrževana orodja za rezanje z ostrimi robovi imajo manjšo odpornost in lažje delo.

1.4.7. Uporabljajte stroje, pripomočke, orodja itd. V skladu z navodili proizvajalca. Upošteвайте tudi posebne delovne pogoje in postopke, ki jih morate opraviti. Uporaba stroja za druge namene, kot jih je določil proizvajalec, povečuje tveganje za nesreče pri delu.

1.4.8. Informacije o oddajanem hrupu in vibracijah.

Vrednosti hrupa so določene v skladu z EN 60745.

Raven zvočnega tlaka 73,82 dB (A);

Zvočna moč 84,82 dB (A).

Negotovost K = 3 dB.

Delo z dušilci zvoka!

Celotna vrednost vibracij (vektorska vsota v vseh treh smereh) je določena v skladu z EN 60745:

Vrednost ustvarjenih vibracij:

ah = 5,16 m / s², negotovost K = 1,5 m / s².

Stopnja ustvarjenih vibracij se določi po postopku, opredeljenem v EN 60745, in se lahko uporabi za primerjavo z drugimi stroji. Primerna je tudi za predhodno oceno vibracijske obremenitve. Navedena raven vibracij je reprezentativna za najpogostejše aplikacije stroja. Če pa se stroj uporablja za druge dejavnosti, z drugimi delovnimi orodji ali če ni dobro vzdrževan, kot je predpisano, se lahko spremeni raven ustvarjenih vibracij. To bi lahko bistveno povečalo kumulativno vibracijsko obremenitev v procesu. Za natančno oceno obremenitve z vibracijami se upoštevajo tudi obdobja, v katerih je stroj izklopljen ali upravljan, vendar ni uporabljen. To bi lahko bistveno zmanjšalo skupno obremenitev vibracij.

2. POSEBNA PRAVILA ZA VARNOST

2.1. NEVARNOST POŠKODBE! Naprave nikoli ne usmerjajte proti sebi, drugim ljudem ali živalim. Bodite previdni, da na drugi strani obdelovanca ne boste imeli ljudi ali živali.

2.2. SHRANITE VAŠE OČI! Nosite zaščitna očala. To velja tudi za osebo, ki pomaga podpirati ali se držati.

2.3. Kartušo polnite samo, ko je naprava izklopljena!

2.4. Ne uporabljajte prijemala za električno žico.

2.5. Zavarujte obdelovanec. Pritrditev je varnejša z vpenjalnim mehanizmom ali primerom kot z držalom za roko.

2.6. NEVARNOST POŠKODBE! Napravo uporabljajte samo s sponkami in žebli. Bodite previdni, da nosilci ali žebli ne štrlijo iz obdelovanca in ga ne prebadajo.

2.7. Kratek način delovanja: Pustite, da se aparat ohladi po 15 minutah delovanja.

2.8. Nikoli ne puščajte sponk ali žebeljev v zrak. Zaprti nosilci ali žebli lahko povzročijo resne poškodbe.

2.9. Na napravo priključite samo mehke materiale, kot je les ali tkanine. V nasprotnem primeru se lahko aparat poškoduje.

3. Navodila za namestitvev

Stroj ima baterijo in polnilnik. Uporabljajte samo baterije in polnilnike iz serije R20

4. PRED UPORABO

• Polnjenje polnilnika

- stisnite drsnik za polnjenje 3 (glej sliko 1).

- Odstranite drsnik 3 iz predala 4 aparata.

- Kartušo 4 naložite z nosilci ali žebli.

Navodila za nalaganje nohtov:

Za nalaganje nohtov uporabite levi kanal, kot je podrobno prikazano na sliki 1. Upoštevajte, da

mora biti glava nohta vedno gor.

Opomba: Med polnjenjem upoštevajte največjo količino približno 85 strojev in naprav za spone.

1.4.6. Rezalna orodja naj bodo vedno ostra in čista. Dobro vzdrževana orodja za rezanje z ostrimi robovi imajo manjšo odpornost in lažje delo.

1.4.7. Uporabljajte stroje, pripomočke, orodja itd. V skladu z navodili proizvajalca. Upoštevajte tudi posebne delovne pogoje in postopke, ki jih morate opraviti. Uporaba stroja za druge namene, kot jih je določil proizvajalec, povečuje tveganje za nesreče pri delu.

1.4.8. Informacije o oddajnem hrupu in vibracijah.

Vrednosti hrupa so določene v skladu z EN 60745.

Raven zvočnega tlaka 73,82 dB (A);

Zvočna moč 84,82 dB (A).

Negotovost K = 3 dB.

Delo z dušilci zvoka!

Celotna vrednost vibracij (vektorska vsota v vseh treh smereh) je določena v skladu z EN 60745:

Vrednost ustvarjenih vibracij:

ah = 5,16 m / s², negotovost K = 1,5 m / s².

Stopnja ustvarjenih vibracij se določi po postopku, opredeljenem v EN 60745, in se lahko uporabi za primerjavo z drugimi stroji. Primerna je tudi za predhodno oceno vibracijske obremenitve. Navedena raven vibracij je reprezentativna za najpogostejše aplikacije stroja. Če pa se stroj uporablja za druge dejavnosti, z drugimi delovnimi orodji ali če ni dobro vzdrževan, kot je predpisano, se lahko spremeni raven ustvarjenih vibracij. To bi lahko bistveno povečalo kumulativno vibracijsko obremenitev v procesu. Za natančno oceno obremenitev z vibracijami je treba uporabiti določen čas in obdobje, ko je to potrebno. To bi lahko bistveno zmanjšalo skupno obremenitev vibracij.

2. POSEBNA PRAVILA ZA VARNOST

2.1. NEVARNOST POŠKODBE! Naprave nikoli ne usmerjajte proti sebi, drugim ljudem ali živalim. Bodite previdni, da na drugi strani obdelovanca ne boste imeli ljudi ali živali.

2.2. SHRANITE VAŠE OČI! Nosite zaščitna očala.

To velja tudi za osebo, ki pomaga podpirati ali se držati.

2.3. Kartušo polnite samo, ko je naprava izklopljena!

2.4. Ne uporabljajte prijemala za električno žico.

2.5. Zavarujte obdelovanec. Pritrditev je varnejša z vpenjalnim mehanizmom ali primerom kot z držalom za roko.

2.6. **NEVARNOST POŠKODBE!** Napravo uporabljajte samo s sponkami in žebli. Bodite previdni, da nosilci ali žebli ne štrljo iz obdelovanca in ga ne prebadajo.

2.7. Kratek način delovanja: Pustite, da se aparat ohladi po 15 minutah delovanja.

2.8. Nikoli ne puščajte sponk ali žebeljev v zrak. Zaprti nosilci ali žebli lahko povzročijo resne poškodbe.

2.9. Na napravo priključite samo mehke materiale, kot je les ali tkanine. V nasprotnem primeru se lahko aparat poškoduje.

3. Navodila za namestitve

Stroj je brez baterije in polnilnika. Uporabljajte samo baterije in polnilnike iz serije R20

4. PRED UPORABO

• Polnjenje polnilnika

- stisnite drsnik za polnjenje 3 (glej sliko 1).

- Odstranite drsnik 3 iz predala 4 aparata.

- Kartušo 4 naložite z nosilci ali žebli.

Navodila za nalaganje nohtov:

Za nalaganje nohtov uporabite levi kanal, kot je podrobno prikazano na sliki 1. Upoštevajte, da mora biti glava nohta vedno gor.

Opomba: Med polnjenjem upoštevajte največjo količino približno 85 sponk ali 75 žebeljev.

- po polnjenju potisnite drsnik 3 v revije 4, dokler se meja ne ustavi, dokler je ne začutite in slišite, da se zaskoči.

Opomba: Iz kazalnika napoljenosti 5 lahko ugotovite, ali je v reviji več nosilcev.

5. Funkcije in funkcije

Pravilna uporaba

Akumulator za akumulatorje je namenjen za domačo uporabo pri obiranju kartona, izolacijskih materialov, usnja, tkanin (tekstilnih ali naravnih vlaken) in podobno na trdnih in mehkih lesenih, trash ploščah ali vezanih ploščah. Uporaba je dovoljena le v suhih prostorih. Vsaka drugačna uporaba ali sprememba stroja se šteje za neprimerno in pomeni veliko nevarnost nesreč. Proizvajalec ne odgovarja za kakršno koli škodo, ki jo povzroči neprimerna uporaba. Aparat ni namenjen za industrijsko uporabo.

6. DELO Z APARATOM

Vklopiti

Napravo pritisnite na mesto materiala, kjer želite vpeti noht / žebelj.

Odklenite gumb za sprostitev 1.

Pritisnite sprožilec 2.

7. ČIŠČENJE IN VZDRŽEVANJE

Nevarnost poškodb!

Napravo imejte vedno čisto, suho in brez olja ali masti.

Za čiščenje trupa uporabite suho krpo.

Nikoli ne uporabljajte topil, kot so bencin, alkohol, amonijak in voda itd. Ta topila lahko poškodujejo plastične dele.

8. ODPRAVLJANJE NAPAK

Nevarnost poškodb!

Pred uporabo naprave odklopite napravo in odklopite električno vtičnico.

Razlog:

V napravi je blokirana sponka ali žebelj.

Rešitev:

Odprite drsnik revije. Sprostite napetost na sponkah.

Odstranite nosilec ali žebelj.

9. Varstvo okolja.

Zaradi varovanja okolja morajo biti stroji, pripomočki in embalaža ustrezno predelani za ponovno uporabo surovin, ki jih vsebujejo. Za olajšanje recikliranja so podatki iz umetnih materialov ustrezno označeni. Strojev ne mečite v gospodinjske odpadke! V skladu z Direktivo 2012/19 / ES o izrabljenih električnih in elektronskih napravah ter validaciji in kot nacionalna zakonodaja je treba stroje, ki se ne morejo več uporabljati, ločeno zbrati in ustrezno predelati za predelavo odpadkov, ki so v njih dragoceni sekundarni surovine



EL

ΑΡΧΙΚΟ ΕΓΧΕΙΡΙΔΙΟ ΟΔΗΓΙΩΝ

Αγαπητέ πελάτη,

Συγχαρητήρια για την αγορά μηχανών από την ταχύτερα αναπτυσσόμενη μάρκα ηλεκτρικών, βενζινοκίνητων και πνευματικών εργαλείων - RAIDER. Όταν εγκαθίστανται και λειτουργούν σωστά, το RAIDER είναι ασφαλή και αξιόπιστα μηχανήματα και η συνεργασία με αυτά θα προσφέρει μια πραγματική ευχαρίστηση. Για την εξυπηρέτησή σας έχει κατασκευαστεί και άριστο δίκτυο εξυπηρέτησης 45 πρατηρίων καυσίμων σε ολόκληρη τη χώρα.

Πριν χρησιμοποιήσετε αυτό το μηχάνημα, παρακαλούμε να εξοικειωθείτε με αυτές τις οδηγίες χρήσης.

Προς το συμφέρον της ασφάλειάς σας και να διασφαλίσετε την ορθή χρήση και να διαβάσετε προσεκτικά αυτές τις οδηγίες, συμπεριλαμβανομένων των συστάσεων και των προειδοποιήσεων που περιέχονται σε αυτές. Για να αποφύγετε περριπτά λάθη και ατυχήματα, είναι σημαντικό οι οδηγίες αυτές να παραμείνουν διαθέσιμες για μελλοντική αναφορά σε όσους θα χρησιμοποιήσουν τη μηχανή. Εάν το πουλάτε σε νέο ιδιοκτήτη, πρέπει να υποβάλετε μαζί με αυτό „Οδηγίες Χρήσης“ για να δώσετε στους νέους χρήστες τη δυνατότητα να εξοικειωθούν με τις σχετικές οδηγίες ασφαλείας και χειρισμού.

Η Euromaster Import Export Ltd είναι εξουσιοδοτημένος αντιπρόσωπος του κατασκευαστή και του ιδιοκτήτη του εμπορικού σήματος RAIDER.

Διεύθυνση: Sofia City 1231, Βουλγαρία „Lomsko shausse“ Blvd. 246, τηλ. 02 934 33 33, 934 10 10, www.raider.bg, www.euromasterbg.com; e-mail: info@euromasterbg.com.

Από το 2006 η εταιρεία εισήγαγε το σύστημα διαχείρισης ποιότητας ISO 9001: 2008 με αντικείμενο πιστοποίησης: Εμπόριο, εισαγωγή, εξαγωγή και εξυπηρέτηση χόμπι και επαγγελματικών ηλεκτρικών, μηχανικών και πνευματικών εργαλείων και γενικού εξοπλισμού. Το πιστοποιητικό

εκδόθηκε από την Moody International Certification Ltd, Αγγλία.

ΤΕΧΝΙΚΑ ΔΕΔΟΜΕΝΑ

παράμετρο	μονάδα	αξία
Μοντέλο	-	RDP-SST20
Τάση	V	20
Αριθμός καρφιών ανά λεπτό		50
Μέγεθος συρραπτικών	mm	TYPE 55 6x1.08 mm 15-25 mm
Μέγεθος των νυχιών	mm	TYPE 47 15-32 mm

Περιγραφή (Σχήμα 1)

1. Μοχλός ασφάλισης
2. Λαβή σκανδάλης
3. Ξεκλειδωμα συσκευής
4. Περιοδικό
5. Συμπληρώστε την ένδειξη στάθμης
6. Χειριστέιτε
7. Περιοδικό καλά

1. Γενικές οδηγίες για ασφαλή λειτουργία.

Διαβάστε προσεκτικά όλες τις οδηγίες. Η μη τήρηση των παρακάτω οδηγιών μπορεί να προκαλέσει τραυματισμούς. Διατηρήστε αυτές τις οδηγίες σε ασφαλές μέρος.

1.1. Ασφάλεια στην εργασία.

1.1.1. Κρατήστε το χώρο εργασίας σας καθαρό και καλά φωτισμένο. Η σύγκρουση και ο ανεπαρκής φωτισμός μπορούν να προκαλέσουν ατύχημα στην εργασία.

1.1.2. Μην χρησιμοποιείτε το μηχάνημα σε περιβάλλον με δυνητικά εκρήξεις, κοντά σε εύφλεκτα υγρά, αέρια ή σκόνης. Κατά τη διάρκεια της εργασίας, απελευθερώνονται σπινθήρες στο μηχάνημα και μπορούν να προκαλέσουν ανάφλεξη σκόνης ή ατμών

1.1.3. Κρατήστε παιδιά και πλευρικά πρόσωπα σε ασφαλή απόσταση κατά τη λειτουργία του μηχανήματος. Εάν η προσοχή σας εκτραπεί, μπορεί να χάσετε τον έλεγχο του μηχανήματος.

1.2. Ασφάλεια με ταχύμετρο μπαταρίας

1.2.1. Σε καμία περίπτωση δεν είναι δυνατή η αλλαγή του σχεδιασμού του μηχανήματος και των αναλωσίμων.

1.2.2. Προστατέψτε το μηχανήμά σας από τη βροχή και την υγρασία.

1.3. Ασφαλής τρόπος εργασίας.

1.3.1. Μείνετε συγκεντρωμένοι, παρακολουθείτε προσεκτικά τις ενέργειές σας και ενεργείτε προσεκτικά και λογικά. Μην χρησιμοποιείτε το μηχανήμα όταν είστε κουρασμένοι ή υπό την επήρεια ναρκωτικών, αλκοόλ ή ναρκωτικών. Μια στιγμή απουσίας από την μηχανή μπορεί να οδηγήσει σε εξαιρετικά σοβαρούς τραυματισμούς.

1.3.2. Εργασία με προστατευτικό ρουχισμό και πάντα με γυαλιά ασφαλείας. Φοράτε ατομικό προστατευτικό εξοπλισμό, όπως μάσκα αναπνοής, σφικτά ερμητικά κλειστά παπούτσια με σταθερό δρόμα, προστατευτικό κράνος ή σιγαστήρα (αντι-υποσέλιδο), μειώνει τον κίνδυνο ατυχήματος κατά την εργασία.

1.3.3. Αποφύγετε τον κίνδυνο τυχαίας ενεργοποίησης του μηχανήματος. Εάν, κατά τη μεταφορά του μηχανήματος, κρατάτε το δάχτυλό σας στο διακόπτη, υπάρχει κίνδυνος ατυχήματος κατά την εργασία.

1.3.4. Πριν ενεργοποιήσετε τη μηχανή, βεβαιωθείτε ότι έχετε αφαιρέσει όλα τα εργαλεία και τα κλειδιά από το μηχανήμα. Ένας βοηθός που ξεχάστηκε σε μια περιστρεφόμενη μονάδα μπορεί να προκαλέσει τραυματισμούς.

1.3.5. Αποφύγετε τις αφύσικες θέσεις του σώματος. Εργασία σε σταθερή θέση του σώματος και σε κάθε στιγμή διατηρεί ισορροπία. Αυτό θα σας επιτρέψει να ελέγξετε το μηχανήμα καλύτερα και ασφαλέστερα εάν προκύψει μια απροσδόκητη κατάσταση.

1.3.6. Εργασία με κατάλληλα ρούχα. Μην εργάζεστε με φαρδιά ρούχα ή κοσμήματα. Κρατήστε τα μαλλιά, τα ρούχα και τα γάντια σας σε ασφαλή απόσταση από τις μονάδες περιστροφής της μηχανής. Τα μεγάλα ρούχα, τα σολιδια, τα μακριά μαλλιά μπορούν να συλληφθούν και να τραβηχτούν με περιστρεφόμενες μονάδες.

1.3.7. Εάν είναι δυνατόν να χρησιμοποιήσετε ένα εξωτερικό σύστημα αναρρόφησης, βεβαιωθείτε ότι είναι σε λειτουργία και ότι λειτουργεί σωστά. Η χρήση ενός συστήματος αναρρόφησης μειώνει τους κινδύνους που οφείλονται στη σκόνη που απελευθερώνεται.

1.4. Προσεκτική στάση απέναντι στις μηχανές.

1.4.1. Μην υπερφορτώνετε το μηχανήμα. Χρησιμοποιείτε μηχανές μόνο σύμφωνα με τον προορισμό τους. Θα εργάζεστε καλύτερα και ασφαλέστερα όταν χρησιμοποιείτε το σωστό

μηχάνημα στο εύρος φορτίου που ορίζει ο κατασκευαστής.

1.4.2. Μην χρησιμοποιείτε μηχανήμα του οποίου ο διακόπτης είναι κατεστραμμένος. Μια μηχανή που δεν μπορεί να απενεργοποιηθεί και να ενεργοποιηθεί σύμφωνα με τις οδηγίες του κατασκευαστή είναι επικίνδυνη και πρέπει να επισκευαστεί.

1.4.3. Κρατήστε τα μηχανήματα σε μέρη όπου δεν μπορούν να προσεγγίσουν τα παιδιά. Μην τους επιτρέψετε να χρησιμοποιούνται από άτομα που δεν είναι εξοικειωμένα με τον τρόπο με τον οποίο συνεργάζονται μαζί τους και δεν έχουν διαβάσει αυτές τις οδηγίες. Όταν βρίσκονται στα χέρια των άπειρων χρηστών, τα μηχανήματα μπορεί να είναι εξαιρετικά επικίνδυνα.

1.4.5. Διατηρείτε τα μηχανήματά σας με προσοχή. Βεβαιωθείτε ότι οι κινητές μονάδες λειτουργούν άψογα, μην σφίγγετε, έχετε σπασμένα ή κατεστραμμένα μέρη που σπάνε ή αλλοιώνουν τις λειτουργίες του μηχανήματος. Πριν χρησιμοποιήσετε το μηχανήμα, βεβαιωθείτε ότι έχουν επισκευαστεί τα κατεστραμμένα μέρη. Πολλά από τα εργατικά ατυχήματα οφείλονται στην κακή φροντίδα των μηχανών και των συσκευών.

1.4.6. Κρατήστε τα εργαλεία κοπής πάντα καλά ακονισμένα και καθαρά. Τα καλά διατηρημένα εργαλεία κοπής με αιχμηρές άκρες έχουν λιγότερη αντίσταση και είναι πιο εύκολο να λειτουργούν.

1.4.7. Χρησιμοποιήστε τα μηχανήματα, τα εξαρτήματα, τα εργαλεία κ.λπ., σύμφωνα με τις οδηγίες του κατασκευαστή. Επίσης, να έχετε κατά νου τις συγκεκριμένες συνθήκες εργασίας και τις λειτουργίες που πρέπει να ολοκληρώσετε. Η χρήση του μηχανήματος για άλλες εφαρμογές εκτός αυτών που καθορίζονται από τον κατασκευαστή αυξάνει τον κίνδυνο εργατικών ατυχημάτων.

1.4.8. Πληροφορίες σχετικά με τον εκπεμπόμενο θόρυβο και τις δονήσεις.

Οι τιμές θορύβου καθορίζονται σύμφωνα με το πρότυπο EN 60745.

Επίπεδο ηχητικής πίεσης 73,82 dB (A).

Ηχητική ισχύς 84,82 dB (A).

Αβεβαιότητα K = 3 dB.

Εργασία με σιγαστήρες!

Η πλήρης τιμή δόνησης (το άθροισμα των διανυσμάτων και στις τρεις κατευθύνσεις) προσδιορίζεται σύμφωνα με το πρότυπο EN 60745:

Αξία των δονήσεων που δημιουργούνται:

ah = 5,16 m / s², αβεβαιότητα K = 1,5 m / s².

Το επίπεδο των δονήσεων που παράγονται προσδιορίζεται σύμφωνα με τη διαδικασία που ορίζεται στο EN 60745 και μπορεί να χρησιμοποιηθεί για σύγκριση με άλλες μηχανές. Είναι επίσης κατάλληλο για μια προκαταρκτική εκτίμηση του φορτίου κραδασμών. Το καθορισμένο επίπεδο κραδασμών είναι αντιπροσωπευτικό των πιο κοινών εφαρμογών μηχανής. Ωστόσο, αν το μηχανήμα χρησιμοποιείται για άλλες δραστηριότητες, με άλλα εργαλεία εργασίας ή εάν δεν συντηρείται σωστά όπως προδιαγράφεται, το επίπεδο των παραγόμενων κραδασμών μπορεί να αλλάξει. Αυτό θα μπορούσε να αυξήσει σημαντικά το σωρευτικό φορτίο κραδασμών στη διαδικασία. Για την ακριβή εκτίμηση του φορτίου κραδασμών, λαμβάνονται επίσης υπόψη οι περίοδοι κατά τις οποίες το μηχανήμα είναι απενεργοποιημένο ή λειτουργεί αλλά δεν χρησιμοποιείται. Αυτό θα μπορούσε να μειώσει σημαντικά το συνολικό φορτίο κραδασμών.

2. ΕΙΔΙΚΟΙ ΚΑΝΟΝΕΣ ΓΙΑ ΤΗΝ ΑΣΦΑΛΕΙΑ

2.1. ΚΙΝΔΥΝΟΣ ΤΡΑΥΜΑΤΙΣΜΟΥ! Ποτέ μην κατευθύνετε τη συσκευή προς τον εαυτό σας, άλλους ανθρώπους ή ζώα. Προσέξτε να μην έχετε ανθρώπους ή ζώα στην άλλη πλευρά του τεμαχίου.

2.2. Εξοικονομήστε τα μάτια σας! Φορέστε γυαλιά ασφαλείας. Αυτό ισχύει και για το άτομο που βοηθά να υποστηρίξει ή να προσχωρήσει.

2.3. Φορτίστε την κασέτα μόνο όταν η συσκευή είναι απενεργοποιημένη!

2.4. Μην χρησιμοποιείτε το ηλεκτρικό καλώδιο σύσφιξης.

2.5. Ασφαλίστε το τεμάχιο εργασίας. Η υποθέτηση του είναι ασφαλέστερη με ένα μηχανισμό σύσφιξης ή με καρφιά, παρά με το χέρι που κρατάει.

2.6. ΚΙΝΔΥΝΟΣ ΤΡΑΥΜΑΤΙΣΜΟΥ! Χρησιμοποιείτε τη συσκευή μόνο με τους συνδετήρες και τα καρφιά. Προσέξτε να μην προεξέχουν τα άγκιστρα ή τα καρφιά από το τεμάχιο εργασίας και μην το τρυπάτε.

2.7. Σύντομη λειτουργία: Αφήστε τη συσκευή να κρυώσει μετά από 15 λεπτά λειτουργίας.

2.8. Μην πυροβολείτε συρραπτικά ή καρφιά στον αέρα. Οι κλειστούς βραχίονες ή τα καρφιά μπορεί να προκαλέσουν σοβαρούς τραυματισμούς.

2.9. Συνδέστε μόνο μαλακά υλικά όπως ξύλο ή υφάσματα στη συσκευή. Διαφορετικά, η συσκευή ενδέχεται να καταστραφεί.

3. Οδηγίες εγκατάστασης

Το μηχανήμα δεν διαθέτει μπαταρία και φορτιστή. Χρησιμοποιείτε μόνο μπαταρίες και φορτιστές από τη σειρά R20

4. ΠΡΙΝ ΑΠΟ ΤΗ ΧΡΗΣΗ

• ΦΟΡΤΙΟ ΦΟΡΤΙΣΗΣ

- πιέστε το ρυθμιστικό πλήρωσης 3 (βλ. σχήμα 1).

- Αφαιρέστε τον ολισθητήρα 3 από τον γεμιστήρα 4 της συσκευής.

- Τοποθετήστε την κασέτα 4 με βραχίονες ή καρφιά.

Οδηγίες για τη φόρτωση των νυχιών:

Για τη φόρτωση των νυχιών, χρησιμοποιήστε το αριστερό κανάλι, όπως φαίνεται λεπτομερώς στην εικόνα 1. Σημειώστε ότι η κεφαλή του καρφιού πρέπει πάντα να είναι ψηλότερη.

Σημείωση: Κατά τη φόρτιση, εξετάστε το μέγιστο ποσό περίπου 85 μηχανισμών και συσκευών σφιγκτήρων.

1.4.6. Κρατήστε τα εργαλεία κοπής πάντα καλά ακονισμένα και καθαρά. Τα καλά διατηρημένα εργαλεία κοπής με αιχμηρές άκρες έχουν λιγότερη αντίσταση και είναι πιο εύκολο να λειτουργούν.

1.4.7. Χρησιμοποιήστε τα μηχανήματα, τα εξαρτήματα, τα εργαλεία κ.λπ., σύμφωνα με τις οδηγίες του κατασκευαστή. Επίσης, να έχετε κατά νου τις συγκεκριμένες συνθήκες εργασίας και τις λειτουργίες που πρέπει να ολοκληρώσετε. Η χρήση του μηχανήματος για άλλες εφαρμογές εκτός αυτών που καθορίζονται από τον κατασκευαστή αυξάνει τον κίνδυνο εργατικών ατυχημάτων.

1.4.8. Πληροφορίες σχετικά με τον εκπεμπόμενο θόρυβο και τις δονήσεις.

Οι τιμές θορύβου καθορίζονται σύμφωνα με το πρότυπο EN 60745.

Επίπεδο ηχητικής πίεσης 73,82 dB (A).

Ηχητική ισχύς 84,82 dB (A).

Αβεβαιότητα K = 3 dB.

Εργασία με σιγαστήρες!

Η πλήρης τιμή δόνησης (το άθροισμα των διανυσμάτων και στις τρεις κατευθύνσεις) προσδιορίζεται σύμφωνα με το πρότυπο EN 60745:

Αξία των δονήσεων που δημιουργούνται:

$ah = 5,16 \text{ m/s}^2$, αβεβαιότητα K = 1,5 m/s².

Το επίπεδο των δονήσεων που παράγονται προσδιορίζεται σύμφωνα με τη διαδικασία που ορίζεται στο EN 60745 και μπορεί να χρησιμοποιηθεί για σύγκριση με άλλες μηχανές. Είναι επίσης κατάλληλο για μια προκαταρκτική εκτίμηση του φορτίου κραδασμών. Το καθορισμένο επίπεδο κραδασμών είναι αντιπροσωπευτικό των πιο κοινών εφαρμογών μηχανής. Ωστόσο, αν το μηχανήμα χρησιμοποιείται για άλλες δραστηριότητες, με άλλα εργαλεία εργασίας ή αν δεν συντηρείται σωστά όπως προδιαγράφεται, το επίπεδο των παραγόμενων κραδασμών μπορεί να αλλάξει. Αυτό θα μπορούσε να αυξήσει σημαντικά το σωρευτικό φορτίο κραδασμών στη διαδικασία. Για την ακριβή εκτίμηση των φορτίων των κραδασμών, πρέπει να ληφθούν υπόψη και οι περίοδοι κατά τις οποίες η μηχανή είναι αποκλεισμένη ή λειτουργεί, αλλά δεν χρησιμοποιείται. Αυτό θα μπορούσε να μειώσει σημαντικά το συνολικό φορτίο κραδασμών.

2. ΕΙΔΙΚΟΙ ΚΑΝΟΝΕΣ ΓΙΑ ΤΗΝ ΑΣΦΑΛΕΙΑ

2.1. ΚΙΝΔΥΝΟΣ ΤΡΑΥΜΑΤΙΣΜΟΥ! Ποτέ μην κατευθύνετε τη συσκευή προς τον εαυτό σας, άλλους ανθρώπους ή ζώα. Προσέξτε να μην έχετε ανθρώπους ή ζώα στην άλλη πλευρά του τεμαχίου.

2.2. Εξοικονομήστε τα μάτια σας! Φορέστε γυαλιά ασφαλείας.

Αυτό ισχύει και για το άτομο που βοηθά να υποστηρίξει ή να προχωρήσει.

2.3. Φορτίστε την κασέτα μόνο όταν η συσκευή είναι απενεργοποιημένη!

2.4. Μην χρησιμοποιείτε το ηλεκτρικό καλώδιο σύσφιξης.

2.5. Ασφαλίστε το τεμάχιο εργασίας. Η τοποθέτησή του είναι ασφαλέστερη με ένα μηχανισμό σύσφιξης ή με καρφιά, παρά με το χέρι που κρατάει.

2.6. ΚΙΝΔΥΝΟΣ ΤΡΑΥΜΑΤΙΣΜΟΥ! Χρησιμοποιείτε τη συσκευή μόνο με τους συνδετήρες και τα καρφιά. Προσέξτε να μην προεξέχουν τα άγκιστρα ή τα καρφιά από το τεμάχιο εργασίας και μην το τρυπάτε.

2.7. Σύνομη λειτουργία: Αφήστε τη συσκευή να κρυώσει μετά από 15 λεπτά λειτουργίας.

2.8. Μην πυροβολείτε συρραπτικά ή καρφιά στον αέρα. Οι κλειστούς βραχίονες ή τα καρφιά μπορεί να προκαλέσουν σοβαρούς τραυματισμούς.

2.9. Συνδέστε μόνο μαλακά υλικά όπως ξύλο ή υφάσματα στη συσκευή. Διαφορετικά, η συσκευή ενδέχεται να καταστραφεί.

3. Οδηγίες εγκατάστασης

Το μηχανήμα έρχεται χωρίς μπαταρία και φορτιστή. Χρησιμοποιείτε μόνο μπαταρίες και φορτιστές από τη σειρά R20

4. ΠΡΙΝ ΑΠΟ ΤΗ ΧΡΗΣΗ

• ΦΟΡΤΙΟ ΦΟΡΤΙΣΗΣ

- πιέστε το ρυθμιστικό πλήρωσης 3 (βλ. σχήμα 1).

- Αφαιρέστε τον ολισθητήρα 3 από τον γεμιστήρα 4 της συσκευής.

- Τοποθετήστε την κασέτα 4 με βραχίονες ή καρφιά.

Οδηγίες για τη φόρτωση των νυχιών:

Για τη φόρτωση των νυχιών, χρησιμοποιήστε το αριστερό κανάλι, όπως φαίνεται λεπτομερώς στην εικόνα 1. Σημειώστε ότι η κεφαλή του καρφιού πρέπει πάντα να είναι ψηλότερη.

Σημείωση: Κατά τη φόρτιση, λάβετε υπόψη τη μέγιστη ποσότητα περίπου 85 σφινκτήρων ή 75 καρφιών.

- μετά τη φόρτιση, σύρετε το ρυθμιστικό 3 στο γεμιστήρα 4 μέχρι να σταματήσει το όριο μέχρι να το αισθανθείτε και να το ακούσετε.

Σημείωση: Από την ένδειξη στάθμης πλήρωσης 5 μπορείτε να μάθετε αν υπάρχουν περισσότερες αγκύλες στο γεμιστήρα.

5. Λειτουργίες και χαρακτηριστικά

Κατάλληλη χρήση

Το κολάρο συσσωρευτών προορίζεται για οικιακή χρήση κατά την παραλαβή χαρτονιού, μονωτικών υλικών, δέρματος, υφάσματος (υφαντικών ή φυσικών ινών) και των παρόμοιων σε στερεά και μαλακά ξύλα, σανίδες θραυσμάτων ή κόντρα πλακέ. Η χρήση του επιτρέπεται μόνο σε ξηρούς χώρους. Οποιαδήποτε άλλη εφαρμογή ή τροποποίηση της μηχανής θεωρείται ακατάλληλη και συνεπάγεται σημαντικό κίνδυνο ατυχημάτων. Ο κατασκευαστής δεν ευθύνεται για τυχόν ζημιές που προκλήθηκαν από ακατάλληλη χρήση. Η συσκευή δεν προορίζεται για βιομηχανική χρήση.

6. ΕΡΓΑΣΙΑ ΜΕ ΤΗ ΣΥΣΚΕΥΗ

Ανάβω

Πιέστε τη συσκευή στη θέση του υλικού όπου θέλετε να σφίξετε το νύχι / καρφί.

Ξεκλειδώστε το κουμπιέ απελευθέρωσης 1.

Πατήστε τη σκανδάλη 2.

7. ΚΑΘΑΡΙΣΜΟΣ ΚΑΙ ΣΥΝΤΗΡΗΣΗ

Κίνδυνος τραυματισμού!

Διατηρείτε πάντα τη συσκευή καθαρή, στεγνή και χωρίς λάδια ή λίπη.

Χρησιμοποιήστε ένα στεγνό πανί για να καθαρίσετε τη γάστρα.

Ποτέ μην χρησιμοποιείτε διαλύτες όπως βενζίνη, αλκοόλη, αμμωνία και νερό, κλπ. Αυτοί οι διαλύτες μπορεί να βλάψουν τα πλαστικά μέρη.

8. ΑΝΤΙΜΕΤΩΠΙΣΗ ΠΡΟΒΛΗΜΑΤΩΝ

Κίνδυνος τραυματισμού!

Αποσυνδέστε τη συσκευή και αποσυνδέστε την πρίζα πριν χρησιμοποιήσετε τη συσκευή.

Λόγος:

Ο σφινκτήρας ή το καρφί είναι μπλοκαρισμένο στη συσκευή.

Λύση:

Ανοίξτε το ρυθμιστικό περιοδικών. Χαλαρώστε την τάση στους σφινκτήρες.

Αφαιρέστε το βραχίονα ή το καρφί.

9. Προστασία του περιβάλλοντος.

Για την προστασία του περιβάλλοντος, τα μηχανήματα, τα εξαρτήματα και οι συσκευασίες πρέπει να υφίστανται κατάλληλη επεξεργασία για την επαναχρησιμοποίηση των πρώτων υλών που περιέχονται σε αυτά. Για την ανακύκλωση από την ανακύκλωση, τα στοιχεία από τεχνητά υλικά φέρουν κατάλληλη σήμανση. Μην πετάτε τα μηχανήματα στα οικιακά απορρίμματα! Σύμφωνα με την οδηγία 2012/19 / ΕΚ σχετικά με τα ηλεκτρικά και ηλεκτρονικά βοηθήματα στο τέλος του κύκλου ζωής τους και με την επικύρωση και ως εθνική νομοθεσία, τα μηχανήματα που δεν μπορούν πλέον να χρησιμοποιηθούν πρέπει να συλλέγονται και να υποβάλλονται σε κατάλληλη επεξεργασία κατάλληλα για την ανάκτηση των αποβλήτων που περιέχονται σε αυτά πρώτες ύλες



Уважаемый клиент,

Поздравляем с приобретением техники от самой быстроразвивающейся марки электрического, бензинового и пневматического инструмента - RAIDER. При правильной установке и эксплуатации RAIDER являются безопасными и надежными машинами, и работа с ними доставит настоящее удовольствие. Для вашего удобства была построена отличная сервисная сеть из 45 станций технического обслуживания по всей стране.

Перед использованием этой машины, пожалуйста, внимательно ознакомьтесь с этими «инструкциями по эксплуатации».

В интересах вашей безопасности и обеспечения правильного использования, внимательно прочитайте эти инструкции, включая рекомендации и предупреждения в них. Чтобы избежать ненужных ошибок и несчастных случаев, важно, чтобы эти инструкции оставались доступными для дальнейшего использования всеми, кто будет использовать машину. Если вы продаете его новому владельцу, вместе с ним должны быть представлены «Инструкции по применению», чтобы новые пользователи могли ознакомиться с соответствующими инструкциями по технике безопасности и эксплуатации.

Euromaster Import Export Ltd. является официальным представителем производителя и владельца торговой марки RAIDER.

Адрес: София, 1231, Болгария, бул. «Ломско шоссе». 246, тел. 02 934 33 33, 934 10 10, www.raider.bg; www.euromasterbg.com; электронная почта: info@euromasterbg.com.

С 2006 года компания внедрила систему менеджмента качества ISO 9001: 2008 с областью сертификации: торговля, импорт, экспорт и обслуживание хобби и профессиональных электрических, механических и пневматических инструментов и общего оборудования. Сертификат был выдан Moody International Certification Ltd, Англия.

ТЕХНИЧЕСКИЕ ДАННЫЕ

параметр	единица измерения	значение
модель	-	RDP-SST20
вольтаж	V	20
Количество гвоздей в минуту		50
Размер скобы	mm	TYPE 55 6x1.08 mm 15-25 mm
Размер гвоздей	mm	TYPE 47 15-32 mm

Описание (рис.1)

1. Рычаг блокировки
2. Ручка триггера
3. Разблокировка устройства
4. Журнал
5. Индикатор уровня заполнения
6. Ручка
7. Склад

1. Общие указания по безопасной эксплуатации.

Внимательно прочитайте все инструкции. Несоблюдение приведенных ниже инструкций может привести к пожару и / или серьезным травмам. Храните эти инструкции в надежном месте.

1.1. Безопасность на работе.

1.1.1. Держите свое рабочее место чистым и хорошо освещенным. Авария и недостаточное освещение могут стать причиной несчастного случая на работе.

1.1.2. Не эксплуатируйте машину в потенциально взрывоопасных средах, вблизи легковоспламеняющихся жидкостей, газов или порошков. Во время работы в машине выделяются искры, которые могут воспалить пыль или пары.

1.1.3. Держите детей и боковые лица на безопасном расстоянии во время работы с машиной. Если ваше внимание отвлечено, вы можете потерять контроль над машиной.

1.2. Безопасность с батарейным тахометром

1.2.1. Ни при каких обстоятельствах невозможно изменить конструкцию машины и расходные материалы.

1.2.2. Защитите свою машину от дождя и влаги.

1.3. Безопасный способ работы.

1.3.1. Сосредоточьтесь, внимательно следите за своими действиями и действуйте осторожно и разумно. Не используйте машину, если вы устали или находитесь под воздействием наркотиков, алкоголя или наркотиков. Момент отсутствия машины может привести к очень серьезным травмам.

1.3.2. Работайте с защитной одеждой и всегда с защитными очками. Ношение средств индивидуальной защиты, таких как дыхательная маска, плотно закрытые туфли с устойчивым захватом, защитный шлем или глушитель (анти-нижний колонититул), снижает риск несчастного случая на работе.

1.3.3. Избегайте риска случайного включения машины. Если при переноске машины вы держите палец на выключателе, существует риск несчастного случая на работе.

1.3.4. Перед включением машины обязательно удалите все инструменты и ключи из машины. Помощник, забытый на вращающемся блоке, может стать причиной травм.

1.3.5. Избегайте неестественных положений тела. Работайте в устойчивом положении тела и в любой момент поддерживайте равновесие. Это позволит вам контролировать машину лучше и безопаснее, если возникнет непредвиденная ситуация.

1.3.6. Работайте с соответствующей одеждой. Не работайте с широкой одеждой или украшениями. Держите волосы, одежду и перчатки на безопасном расстоянии от вращающихся машин. Широкая одежда, украшения, длинные волосы можно захватывать и перетаскивать вращающимися узлами.

1.3.7. Если есть возможность использовать внешнюю аспирационную систему, убедитесь, что она включена и функционирует должным образом. Использование аспирационной системы снижает риски, связанные с выделением пыли.

1.4. Бережное отношение к машинам.

1.4.1. Не перегружайте машину. Используйте машины только по назначению. Вы будете работать лучше и

безопаснее при использовании правильной машины в диапазоне нагрузки, указанном производителем.

1.4.2. Не используйте машину с поврежденным выключателем. Машина, которая не может быть выключена и включена как предусмотрено производителем, является опасной и требует ремонта.

1.4.3. Храните машины в местах, недоступных для детей. Не позволяйте использовать их лицам, которые не знакомы с тем, как они работают с ними, и не читали эти инструкции. Находясь в руках неопытных пользователей, машины могут быть чрезвычайно опасными.

1.4.5. Поддерживайте свои машины с осторожностью. Убедитесь, что подвижные блоки работают безупречно, не зажимают, не сломали или не повредили детали, которые нарушают или изменяют функции машины. Перед использованием машины убедитесь, что поврежденные детали отремонтированы. Многие из несчастных случаев на производстве происходят из-за плохого ухода за машинами и приборами.

1.4.6. Держите режущие инструменты всегда хорошо заточенными и чистыми. Ухоженные режущие инструменты с острыми краями имеют меньшее сопротивление и с ними легче работать.

1.4.7. Используйте машины, аксессуары, инструменты и т. Д. В соответствии с инструкциями производителя. Также имейте в виду конкретные условия работы и операции, которые вы должны выполнить. Использование машины для приложений, отличных от указанных производителем, увеличивает риск несчастных случаев на производстве.

1.4.8. Информация об излучаемых шумах и вибрациях.

Значения шума определяются в соответствии с EN 60745.

Уровень звукового давления 73,82 дБ (А);

Мощность звука 84,82 дБ (А).

Неопределенность K = 3 дБ.

Работайте с глушителями!

Значение полной вибрации (векторная сумма во всех трех направлениях) определяется в соответствии с EN 60745:

Величина генерируемых вибраций:

$a_h = 5,16 \text{ м / с}^2$, неопределенность K = 1,5 м / с².

Уровень генерируемых вибраций определяется в соответствии с процедурой, определенной в EN 60745, и может использоваться для сравнения с другими машинами. Он также подходит для предварительной оценки вибрационной нагрузки. Указанный уровень вибрации является типичным для большинства машин. Однако, если машина используется для других работ, с другими рабочими инструментами или если она не обслуживается должным образом, как предписано, уровень создаваемых вибраций может измениться. Это может значительно увеличить совокупную вибрационную нагрузку в процессе. Для точной оценки вибрационной нагрузки также учитываются периоды, в течение которых машина выключается или эксплуатируется, но не используется. Это может значительно снизить общую вибрационную нагрузку.

2. ОСОБЫЕ ПРАВИЛА БЕЗОПАСНОСТИ

2.1. ОПАСНОСТЬ ТРАВМЫ! Никогда не направляйте прибор на себя, других людей или животных. Будьте осторожны, чтобы люди или животные не были на другой стороне заготовки.

2.2. СОХРАНИТЕ СВОИ ГЛАЗА! Носить защитные очки. Это также относится к человеку, помогающему поддерживать или придерживаться.

2.3. Заряжайте картридж только при выключенном устройстве!

2.4. Не используйте электрический зажим для провода.

2.5. Закрепите заготовку. Закреплять его безопаснее с помощью зажимного механизма или тисков, чем рукой, держащей его.

2.6. ОПАСНОСТЬ ТРАВМЫ! Используйте прибор только со скрепками и гвоздями. Будьте осторожны, чтобы крошечные или гвозди не выступали из заготовки и не протыкали ее.

2.7. Короткий режим работы: дайте прибору остыть после 15 минут работы.

2.8. Никогда не стреляйте скрепками или гвоздями в воздух. Закрытые скобы или гвозди могут стать причиной серьезных травм.

2.9. Подключайте к устройству только мягкие материалы, такие как дерево или ткани. В противном случае прибор может быть поврежден.

3. Инструкция по установке

Машина поставляется без аккумулятора и зарядного устройства. Используйте только аккумуляторы и зарядные устройства серии R20

4. ПЕРЕД ИСПОЛЬЗОВАНИЕМ

• ЗАРЯДНАЯ НАГРУЗКА

- сожмите ползунок наполнителя 3 (см. рис. 1).

- Снимите ползунок 3 с магазина 4 прибора.

- Загрузите картридж 4 с помощью скоб или гвоздей.

Инструкция по загрузке ногтей:

Для загрузки гвоздя используйте левый канал, как

подробно показано на рис. 1. Обратите внимание, что головка гвоздя всегда должна быть вверх.

Примечание: при зарядке учитывайте максимальное количество около 85 зажимов машин и приборов.

1.4.6. Держите режущие инструменты всегда хорошо заточенными и чистыми. Ухоженные режущие инструменты с острыми краями имеют меньшее сопротивление и с ними легче работать.

1.4.7. Используйте машины, аксессуары, инструменты и т. Д. В соответствии с инструкциями производителя. Также имейте в виду конкретные условия работы и операции, которые вы должны выполнить. Использование машины для приложений, отличных от указанных производителем, увеличивает риск несчастных случаев на производстве.

1.4.8. Информация об излучаемых шумах и вибрациях.

Значения шума определяются в соответствии с EN 60745.

Уровень звукового давления 73,82 дБ (А);

Мощность звука 84,82 дБ (А).

Неопределенность K = 3 дБ.

Работайте с глушителями!

Значение полной вибрации (векторная сумма во всех трех направлениях) определяется в соответствии с EN 60745:

Величина генерируемых вибраций:

$a_x = 5,16 \text{ м/с}^2$, неопределенность $K = 1,5 \text{ м/с}^2$.

Уровень генерируемых вибраций определяется в соответствии с процедурой, определенной в EN 60745, и может использоваться для сравнения с другими машинами. Он также подходит для предварительной оценки вибрационной нагрузки. Указанный уровень вибрации является типичным для большинства машин. Однако, если машина используется для других работ, с другими рабочими инструментами или если она не обслуживается должным образом, как предписано, уровень создаваемых вибраций может измениться. Это может значительно увеличить совокупную вибрационную нагрузку в процессе. Для точной оценки вибрационных нагрузок используются стандартные и периодические нагрузки, которые не могут быть использованы. Это может значительно снизить общую вибрационную нагрузку.

2. ОСОБЫЕ ПРАВИЛА БЕЗОПАСНОСТИ

2.1. ОПАСНОСТЬ ТРАВМЫ! Никогда не направляйте прибор на себя, других людей или животных. Будьте осторожны, чтобы люди или животные не были на другой стороне заготовки.

2.2. СОХРАНИТЕ СВОИ ГЛАЗА! Носить защитные очки.

Это также относится к человеку, помогающему поддерживать или придерживаться.

2.3. Заряжайте картридж только при выключенном устройстве!

2.4. Не используйте электрический зажим для провода.

2.5. Закрепите заготовку. Закреплять его безопаснее с помощью зажимного механизма или тисков, чем рукой, держащей его.

2.6. ОПАСНОСТЬ ТРАВМЫ! Используйте прибор только со скрепками и гвоздями. Будьте осторожны, чтобы кронштейны или гвозди не выступали из заготовки и не протыкали ее.

2.7. Короткий режим работы: дайте прибору остыть после 15 минут работы.

2.8. Никогда не стреляйте скрепками или гвоздями в воздух. Закрытые скобы или гвозди могут стать причиной серьезных травм.

2.9. Подключайте к устройству только мягкие материалы, такие как дерево или ткани. В противном случае прибор может быть поврежден.

3. Инструкция по установке

Машина поставляется без аккумулятора и зарядного устройства. Используйте только аккумуляторы и зарядные устройства серии R20

4. ПЕРЕД ИСПОЛЬЗОВАНИЕМ

• ЗАРЯДНАЯ НАГРУЗКА

- сожмите ползунок наполнителя 3 (см. рис. 1).

- Снимите ползунок 3 с магазина 4 прибора.

- Загрузите картридж 4 с помощью скоб или гвоздей.

Инструкция по загрузке ногтей:

Для загрузки гвоздя используйте левый канал, как подробно показано на рис. 1. Обратите внимание, что головка гвоздя всегда должна быть вверх.

Примечание: при зарядке учитывайте максимальное количество около 85 зажимов или 75 гвоздей.

- после зарядки сдвиньте ползунок 3 в магазин 4 до упора, пока вы не почувствуете и не услышите, как он щелкает.

Примечание. Из индикатора уровня заполнения 5 вы можете узнать, есть ли в магазине еще скобки.

5. Функции и особенности

Правильное использование

Устройство для хранения аккумуляторов

предназначено для домашнего использования при сборке картона, изоляционных материалов, кожи, ткани (текстильных или натуральных волокон) и т. П. На твердой и мягкой древесине, трэш-досках или фанере. Его использование разрешено только в сухих помещениях. Любое другое применение или модификация машины считается неуместным и сопряжено со значительной опасностью несчастного случая. Производитель не несет ответственности

за любой ущерб, вызванный неправильным использованием. Прибор не предназначен для промышленного использования.

6. РАБОТА С АППАРАТОМ

Включи

Нажмите на устройство в месте материала, где вы хотите зажать гвоздь / гвоздь.

Разблокировать кнопку разблокировки 1.

Нажмите на курок 2.

7. ЧИСТКА И ОБСЛУЖИВАНИЕ

Опасность травмы!

Всегда держите устройство в чистоте, сухости и без масла или жира.

Используйте сухую ткань для очистки корпуса.

Никогда не используйте растворители, такие как бензин, спирт, аммиак, вода и т. Д. Эти растворители могут повредить пластиковые детали.

8. УСТРАНЕНИЕ НЕИСПРАВНОСТЕЙ

Опасность травмы!

Отключите устройство и отсоедините электрическую розетку перед началом работы с устройством.

Причина:

Зажим или гвоздь заблокированы в устройстве.

Решение:

Откройте журнал слайдер. Ослабьте натяжение на зажимах.

Снимите скобу или гвоздь.

9. Охрана окружающей среды.

Чтобы защитить окружающую среду, машины, аксессуары и упаковка должны пройти соответствующую обработку для повторного использования содержащегося в них сырья. Для облегчения повторного использования детали из искусственных материалов имеют соответствующую маркировку. Не выбрасывайте технику в бытовые отходы! В соответствии с Директивой 2012/19 / ЕС об электрических и электронных устройствах с истекшим сроком эксплуатации и валидации, а также в соответствии с национальным законодательством, машины, которые больше не могут использоваться, должны отдельно собираться и обрабатываться надлежащим образом для утилизации отходов, содержащихся в них ценных вторичных веществ. сырье



HR

Dragi kupče,

Čestitamo na kupnji strojeva iz najbrže rastuće marke električnih, benzinskih i pneumatskih alata - RAIDER. Kada su pravilno ugrađeni i operativni, RAIDER su sigurni i pouzdani strojevi i rad s njima pružit će pravi užitak. Radi Vaše udobnosti izgrađena je i izvrsna servisna mreža od 45 servisnih stanica diljem zemlje.

Prije uporabe ovog stroja, molimo Vas da se pažljivo upoznate s ovim "uputama za uporabu".

U interesu vaše sigurnosti i za pravilnu uporabu i pažljivo pročitajte ove upute, uključujući preporuke i upozorenja u njima. Da biste izbjegli nepotrebne pogreške i nezgode, važno je da te upute budu dostupne za buduću referencu svima koji će koristiti stroj. Ako ga prodate novom vlasniku, zajedno s njim morate predati „Upute za uporabu“ kako bi se novim korisnicima omogućilo upoznavanje s relevantnim sigurnosnim i pogonskim uputama.

Euromaster Import Export doo je ovlašteni zastupnik proizvođača i vlasnika zaštitnog znaka RAIDER.

Adresa: Grad Sofija 1231, Bugarska Bulevar "Lomsko šause" 246, tel 02 934 33 33, 934 10 10, www.raider.bg; www.euromasterbg.com; e-mail: info@euromasterbg.com.

Od 2006. godine tvrtka je uvela sustav upravljanja kvalitetom ISO 9001: 2008 s opsegom certifikacije: Trgovina, uvoz, izvoz i servis hobija i profesionalnih električnih, mehaničkih i pneumatskih alata i opće opreme. Certifikat je izdao Moody International Certification Ltd, Engleska.

TEHNIČKI PODACI

parametar	jedinica	vrijednost
Model	-	RDP-SST20
napon	V	20
Broj čavala u minuti		50
Veličina spajalica	mm	TYPE 55 6x1.08 mm 15-25 mm
Veličina noktiju	mm	TYPE 47 15-32 mm

Opis (sl. 1)

1. Zaključavanje poluge
2. Ručka okidača
3. Otključavanje uređaja
4. Magazin
5. Pokazivač razine punjenja
6. Ručka
7. Časopis

1. Opće upute za siguran rad.

Pažljivo pročitajte sve upute. Nepriдрžavanje dolje navedenih uputa može dovesti do požara i / ili ozbiljnih ozljeda. Ove upute čuvajte na sigurnom mjestu.

1.1. Sigurnost na radu.

1.1.1. Održavajte radno mjesto čistim i dobro osvijetljenim. Udar i neadekvatna rasvjeta mogu pomoći u uzrokovanju nesreće na poslu.

1.1.2. Ne koristite uređaj u potencijalno eksplozivnim okruženjima, u blizini zapaljivih tekućina, plinova ili praha. Tijekom rada se u stroju mogu pojaviti iskre koje mogu zapaliti prašinu ili pare.

1.1.3. Djecu i bočna lica držite na sigurnoj udaljenosti dok rukujete strojem. Ako je vaša pozornost preusmjerena, možete izgubiti kontrolu nad uređajem.

1.2. Sigurnost s tahometrom baterije

1.2.1. Ni pod kojim uvjetima nije moguće mijenjati konstrukciju stroja i potrošnog materijala.

1.2.2. Zaštitite svoj stroj od kiše i vlage.

1.3. Siguran način rada.

1.3.1. Ostanite usredotočeni, pažljivo pratite svoje postupke i postupajte oprezno i razumno. Nemojte koristiti uređaj kada ste umorni ili pod utjecajem droga, alkohola ili droga. Trenutak izostajanja s stroja može rezultirati iznimno teškim ozljedama.

1.3.2. Radite s zaštitnom odjećom i uvijek s sigurnosnim naočalama. Nošenje osobne zaštitne opreme, kao što je maska za disanje, čvrsto zatvorene cipele sa stabilnom hvataljkom, zaštitna kaciga ili prigušivač (anti-footer), smanjuje rizik od nesreće na radu.

1.3.3. Izbjegavajte rizik od slučajnog uključivanja stroja. Ako prilikom nošenja stroja držite prst na prekidaču, postoji opasnost od nesreće na radu.

1.3.4. Prije uključivanja stroja, izvadite sve alate i ključeve iz stroja. Pomoćnik zaboravljen na rotirajućoj jedinici može prouzročiti ozljede.

1.3.5. Izbjegavajte neprirodne položaje tijela. Radite u stabilnom položaju tijela i u svakom trenutku održavajte ravnotežu. To će vam omogućiti bolji i sigurniji nadzor stroja ako se pojavi neočekivana situacija.

1.3.6. Radite s odgovarajućom odjećom. Ne radite sa širokom odjećom ili nakitom. Kosu, odjeću i rukavice držite na sigurnoj udaljenosti od rotirajućih jedinica stroja. Široku odjeću, ukrase, dugu kosu mogu uhvatiti i povući rotirajuće jedinice.

1.3.7. Ako je moguće koristiti vanjski

aspiracijski sustav, provjerite je li uključen i ispravno radi. Uporaba aspiracijskog sustava smanjuje rizike uslijed oslobađanja prašine.

1.4. Pažljiv odnos prema strojevima.

1.4.1. Nemojte preoptereti stroj. Strojove koristite samo u skladu s namjenom. Radit ćete bolje i sigurnije kada koristite pravi stroj u rasponu opterećenja koji je odredio proizvođač.

1.4.2. Nemojte koristiti stroj čiji je prekidač oštećen. Stroj koji se ne može isključiti i uključiti u skladu s namjerom proizvođača opasan je i treba ga popraviti.

1.4.3. Strojove držite na mjestima gdje ih djeca ne mogu dohvatiti. Nemojte dopustiti da ih koriste osobe koje nisu upoznate s načinom na koji rade s njima i nisu pročitale ove upute. Kada su u rukama neiskusnih korisnika, strojevi mogu biti izuzetno opasni.

1.4.5. Održavajte strojeve pažljivo. Provjerite funkcioniraju li pokretne jedinice besprijekorno, nemojte stezati, imati slomljene ili oštećene dijelove koji prekidaju ili mijenjaju funkcije stroja. Prije uporabe stroja provjerite jesu li oštećeni dijelovi popravljani. Mnoge nesreće vezane uz rad su posljedica loše skrbi o strojevima i uređajima.

1.4.6. Držite rezne alate uvijek naoštrenim i čistim. Dobro održavani rezni alati s oštrim rubovima imaju manji otpor i lakši su za rad.

1.4.7. Koristite strojeve, pribor, alate itd. Prema uputama proizvođača. Također, imajte na umu određene radne uvjete i operacije koje morate ispuniti. Korištenje stroja za drugačije namjene od onih koje je naveo proizvođač povećava rizik od nesreća na radu.

1.4.8. Informacije o buci i vibracijama koje se emitiraju.

Vrijednosti buke određene su prema EN 60745.

Razina zvučnog tlaka 73,82 dB (A);

Zvučna snaga 84,82 dB (A).

Nesigurnost K = 3 dB.

Radite s prigušivačima!

Vrijednost pune vibracije (vektorski zbroj u svaki smjer) određena je prema EN 60745:

Vrijednost generiranih vibracija:

ah = 5,16 m / s², nesigurnost K = 1,5 m / s².

Stvorena razina vibracija određuje se prema postupku definiranom u EN 60745 i može se koristiti za usporedbu s drugim strojevima. Također je pogodan za preliminarnu procjenu vibracijskog opterećenja. Navedena razina vibracija predstavlja najčešće primjene stroja. Međutim, ako se stroj koristi za druge aktivnosti, s drugim radnim alatima ili ako nije dobro održavan kako je propisano, razina generiranih vibracija može se promijeniti. To bi moglo značajno povećati kumulativno vibracijsko opterećenje u procesu. Za točnu procjenu vibracijskog opterećenja uzimaju se u obzir i razdoblja u kojima je stroj isključen ili se koristi, ali se ne koriste. To bi moglo značajno smanjiti ukupno opterećenje vibracijama.

2. POSEBNA PRAVILA ZA SIGURNOST

2.1. OPASNOST OD OZLJEDA! Nikada ne usmjeravajte aparat prema sebi, drugim ljudima ili životinjama. Pazite da na drugoj strani radnog predmeta nema ljudi ili životinja.

2.2. SPASITE OČI! Nosite zaštitne naočale. To vrijedi i za osobu koja pomaže podržavati ili se pridržavati.

2.3. Punite spremnik samo kad je aparat isključen!

2.4. Nemojte koristiti hvataljku s električnom žicom.

2.5. Osigurajte izratak. Učvršćivanje je sigurnije s mehanizmom za stezanje ili opterećenjem nego s rukom koja ga drži.

2.6. OPASNOST OD OZLJEDA! Aparat koristite samo sa spajalicama i čavlima. Pazite da nosači ili čavli ne strše iz izratka i da ga ne probušite.

2.7. Kratki način rada: Nakon 15 minuta rada, ostavite aparat da se ohladi.

2.8. Nikada ne ispaljite spojnice ili čavle u zrak. Zatvoreni nosači ili čavli mogu izazvati teške ozljede.

2.9. Na uređaj priključite samo mekane materijale kao što su drvo ili tkanine. U suprotnom, uređaj se može oštetiti.

3. Upute za instalaciju

Stroj dolazi bez baterije i punjača. Koristite samo baterije i punjače iz serije R20

4. PRIJE UPORABE

• Punjenje punjača

- stisnite klizač za punjenje 3 (vidi sliku 1).
- Izvadite kliznik 3 iz spremnika 4 aparata.
- Stavite spremnik 4 s nosačima ili čavlima.

Upute za utovar noktiju:

Za punjenje noktiju upotrijebite lijevi kanal kao što je detaljno prikazano na slici 1. Imajte na umu

da glava nokta uvijek mora biti gore.

Napomena: Prilikom punjenja razmislite o maksimalnom iznosu od oko 85 strojeva i uređaja za stezanje.

1.4.6. Držite rezne alate uvijek naoštrenim i čistim. Dobro održavani rezni alati s oštrim rubovima imaju manji otpor i lakši su za rad.

1.4.7. Koristite strojeve, pribor, alate itd. Prema uputama proizvođača. Također, imajte na umu određene radne uvjete i operacije koje morate ispuniti. Korištenje stroja za drugačije namjene od onih koje je naveo proizvođač povećava rizik od nesreća na radu.

1.4.8. Informacije o buci i vibracijama koje se emitiraju.

Vrijednosti buke određene su prema EN 60745.

Razina zvučnog tlaka 73,82 dB (A);

Zvučna snaga 84,82 dB (A).

Nesigurnost K = 3 dB.

Radite s prigušivačima!

Vrijednost pune vibracije (vektorski zbroj u sva tri smjera) određena je prema EN 60745:

Vrijednost generiranih vibracija:

$a_h = 5,16 \text{ m/s}^2$, nesigurnost K = 1,5 m / s².

Stvorena razina vibracija određuje se prema postupku definiranom u EN 60745 i može se koristiti za usporedbu s drugim strojevima. Također je pogodan za preliminarnu procjenu vibracijskog opterećenja. Navedena razina vibracija predstavlja najčešće primjene stroja. Međutim, ako se stroj koristi za druge aktivnosti, s drugim radnim alatima ili ako nije dobro održavan kako je propisano, razina generiranih vibracija može se promijeniti. To bi moglo značajno povećati kumulativno vibracijsko opterećenje u procesu. Za točnu procjenu vibracijskog opterećenja trebate predvidjeti i odrediti razdoblje trajanja, koje je isključeno ili rabljeno. To bi moglo značajno smanjiti ukupno opterećenje vibracijama.

2. POSEBNA PRAVILA ZA SIGURNOST

2.1. OPASNOST OD OZLJEDA! Nikada ne usmjeravajte aparat prema sebi, drugim ljudima ili životinjama. Pazite da na drugoj strani radnog predmeta nema ljudi ili životinja.

2.2. SPASITE OČI! Nosite zaštitne naočale.

To vrijedi i za osobu koja pomaže podržavati ili se pridržavati.

2.3. Punite spremnik samo kad je aparat isključen!

2.4. Nemojte koristiti hvataljku s električnom žicom.

2.5. Osigurajte izratak. Učvršćivanje je sigurnije s mehanizmom za stezanje ili opterećenjem nego s rukom koja ga drži.

2.6. **OPASNOST OD OZLJEDA!** Aparat koristite samo sa spajalicama i čavlima. Pazite da nosači ili čavli ne strše iz izratka i da ga ne probušite.

2.7. Kratki način rada: Nakon 15 minuta rada, ostavite aparat da se ohladi.

2.8. Nikada ne ispaljujte spojnice ili čavle u zrak. Zatvoreni nosači ili čavli mogu izazvati teške ozljede.

2.9. Na uređaj priključite samo mekane materijale kao što su drvo ili tkanine. U suprotnom, uređaj se može oštetiti.

3. Upute za instalaciju

Stroj dolazi bez baterije i punjača. Koristite samo baterije i punjače iz serije R20

4. PRIJE UPORABE

• Punjenje punjača

- stisnite klizač za punjenje 3 (vidi sliku 1).
- Izvadite kliznik 3 iz spremnika 4 aparata.
- Stavite spremnik 4 s nosačima ili čavlima.

Upute za utovar noktiju:

Za punjenje noktiju upotrijebite lijevi kanal kao što je detaljno prikazano na slici 1. Imajte na umu da glava nokta uvijek mora biti gore.

Napomena: Prilikom punjenja razmislite o maksimalnom iznosu od oko 85 stezaljki ili 75 noktiju.

- nakon punjenja gurnite kliznik 3 u spremnik 4 dok se graničnik ne zaustavi dok ga ne osjetite i ne čujete da se pukne.

Napomena: Iz indikatora razine napunjenosti 5 možete saznati ima li više spremnika u spremniku.

5. Funkcije i značajke

Pravilna uporaba

Priključak za akumulator namijenjen je za kućnu uporabu prilikom branja kartona, izolacijskih materijala, kože, tkanine (tekstila ili prirodnih vlakana) i slično na čvrstim i mekim drvima, trash daskama ili iverici. Njegova uporaba dopuštena je samo u suhim prostorijama. Svaka druga primjena ili preinaka stroja smatra se neprikladnom i uključuje značajne opasnosti od nesreća. Proizvođač nije odgovoran za bilo kakvu štetu uzrokovanu neprikladnom uporabom. Aparat nije namijenjen za industrijsku uporabu.

6. RADITE S UREĐAJIMA

Upaliti

Pritisnite uređaj umjesto materijala gdje želite pričvrstiti čavao / nokat.

Otključajte gumb za otpuštanje 1.

Pritisnite okidač 2.

7. ČIŠĆENJE I ODRŽAVANJE

Opasnost od ozljeda!

Uređaj uvijek držite čistim, suhim i bez ulja ili masti.

Koristite suhu krpu za čišćenje trupa.

Nikada ne koristite otapala kao što su benzin, alkohol, amonijak i voda, itd. Ova otapala mogu oštetiti plastične dijelove.

8. RJEŠAVANJE PROBLEMA

Opasnost od ozljeda!

Prije uporabe uređaja iskopčajte uređaj i iskopčajte utičnicu.

Razlog:

Stezaljka ili nokat su blokirani u uređaju.

Riješenje:

Otvorite klizač časopisa. Otpustite napetost na stezaljkama.

Uklonite držač ili čavao.

9. Zaštita okoliša.

Kako bi se zaštitila okolina, strojevi, pribor i ambalaža moraju biti podvrgnuti odgovarajućoj obradi za ponovnu uporabu sirovina sadržanih u njima. Kako bi se olakšalo recikliranje, detalji od umjetnih materijala su odgovarajuće označeni. Ne bacajte strojeve u kućni otpad! Prema Direktivi 2012/19 / EZ o otpadnim električnim i elektroničkim uređajima i validaciji te kao nacionalnom zakonu, strojevi koji se više ne mogu koristiti moraju se odvojeno prikupljati i na odgovarajući način obrađivati za oporabu otpada sadržanog u vrijednom sekundarnom materijalu. sirovine



Cher client,

Félicitations pour l'achat de machines de la marque d'outils électriques, à essence et pneumatiques à la croissance la plus rapide, RAIDER. Lorsqu'ils sont correctement installés et utilisés, les RAIDER sont des machines sûres et fiables et travailler avec elles vous procurera un réel plaisir. Pour votre commodité a été construit et un excellent réseau de service de 45 stations service à travers le pays.

Avant d'utiliser cette machine, veuillez prendre connaissance des présentes "instructions d'utilisation".

Dans l'intérêt de votre sécurité, assurez-vous de bien l'utiliser et lisez attentivement ces instructions, y compris les recommandations et les avertissements qu'elles contiennent. Pour éviter les erreurs et les accidents inutiles, il est important que ces instructions restent disponibles pour pouvoir les consulter ultérieurement à tous ceux qui utiliseront la machine. Si vous le vendez à un nouveau propriétaire, vous devez soumettre un «Mode d'emploi» afin de permettre aux nouveaux utilisateurs de se familiariser avec les consignes de sécurité et d'utilisation correspondantes.

Euromaster Import Export Ltd. est un représentant autorisé du fabricant et propriétaire de la marque RAIDER.

Adresse: Ville de Sofia 1231, Bulgarie "Lomsko shausse" Blvd. 246, tél 02 934 33 33, 934 10 10, www.raider.bg; www.euromasterbg.com; e-mail: info@euromasterbg.com.

Depuis 2006, la société a mis en place le système de gestion de la qualité ISO 9001: 2008 avec un périmètre de certification: Commerce, importation, exportation et maintenance d'outils électriques, mécaniques et pneumatiques professionnels et professionnels, ainsi que de quincaillerie générale. Le certificat a été délivré par Moody International Certification Ltd,

Angleterre.

DONNÉES TECHNIQUES

paramètre	unité	valeur
Modèle	-	RDP-SST20
Tension	V	20
Nombre de clous par minute		50
Taille des agrafes	mm	TYPE 55 6x1.08 mm 15-25 mm
Taille des ongles	mm	TYPE 47 15-32 mm

Description (Fig.1)

1. Levier de verrouillage
2. poignée de déclenchement
3. Dispositif de déverrouillage
4. Magazine
5. Indicateur de niveau
6. poignée
7. Magazine

1. Instructions générales pour une utilisation en toute sécurité.

Lisez toutes les instructions attentivement. Ne pas suivre les instructions ci-dessous peut provoquer un incendie et / ou des blessures graves. Conservez ces instructions dans un endroit sûr.

1.1. Sécurité au travail.

1.1.1. Gardez votre lieu de travail propre et bien éclairé. Les collisions et l'éclairage inadéquat peuvent contribuer à provoquer un accident du travail.

1.1.2. Ne pas utiliser la machine dans des environnements potentiellement explosifs, à proximité de liquides, gaz ou poudres inflammables. Pendant le travail, des étincelles sont générées dans la machine et peuvent enflammer la poussière ou les vapeurs.

1.1.3. Gardez les enfants et les faces latérales à une distance de sécurité lorsque vous utilisez la machine. Si votre attention est détournée, vous risquez de perdre le contrôle de la machine.

1.2. Sécurité avec tachymètre de batterie

1.2.1. En aucun cas, il n'est possible de changer la conception de la machine et des consommables.

1.2.2. Protégez votre machine de la pluie et de l'humidité.

1.3. Méthode de travail sécuritaire.

1.3.1. Restez concentré, surveillez vos actions et agissez avec prudence et raisonnablement. N'utilisez pas la machine lorsque vous êtes fatigué ou sous l'influence de stupéfiants, d'alcool ou de drogues. Un moment d'absentéisme mécanique peut entraîner des blessures extrêmement graves.

1.3.2. Travailler avec des vêtements de protection et toujours avec des lunettes de sécurité. Le port d'un équipement de protection individuelle, tel qu'un masque respiratoire, des chaussures bien fermées avec un grappin stable, un casque de protection ou un silencieux (anti-bas de page) réduit les risques d'accident du travail.

1.3.3. Évitez le risque d'allumer accidentellement la machine. Si, lorsque vous transportez la machine, vous maintenez votre doigt sur le disjoncteur, vous risquez un accident du travail.

1.3.4. Avant de mettre la machine en marche, assurez-vous de retirer tous les outils et clés de la machine. Un assistant oublié sur une unité en rotation peut causer des blessures.

1.3.5. Évitez les positions non naturelles du corps. Travailler dans une position stable du corps et à tout moment maintenir l'équilibre. Cela vous permettra de contrôler la machine plus efficacement et en toute sécurité si une situation imprévue se produisait.

1.3.6. Travailler avec des vêtements appropriés. Ne travaillez pas avec des vêtements larges ou des bijoux. Gardez vos cheveux, vos vêtements et vos gants à une distance suffisante des unités en rotation de la machine. Les vêtements larges, les ornements, les cheveux longs peuvent être capturés et entraînés par des unités en rotation.

1.3.7. S'il est possible d'utiliser un système d'aspiration externe, assurez-vous qu'il est allumé

et fonctionne correctement. L'utilisation d'un système d'aspiration réduit les risques dus à la poussière libérée.

1.4. Attitude prudente envers les machines.

1.4.1. Ne surchargez pas la machine. Utilisez uniquement des machines conformément à leur destination. Vous travaillerez mieux et en toute sécurité si vous utilisez la bonne machine dans la plage de charge spécifiée par le fabricant.

1.4.2. N'utilisez pas une machine dont le disjoncteur est endommagé. Une machine qui ne peut pas être éteinte et allumée comme prévu par le fabricant est dangereuse et doit être réparée.

1.4.3. Gardez les machines dans des endroits où les enfants ne peuvent pas les atteindre. Ne les autorisez pas à être utilisés par des personnes qui ne sont pas familiarisées avec la façon dont elles travaillent avec elles et qui n'ont pas lu ces instructions. Lorsqu'elles sont entre des mains d'utilisateurs inexpérimentés, les machines peuvent être extrêmement dangereuses.

1.4.5. Entretenez vos machines avec soin. Vérifiez que les unités mobiles fonctionnent parfaitement, ne bloquez pas, n'ont pas de pièces cassées ou endommagées qui casseraient ou altéreraient les fonctions de la machine. Avant d'utiliser la machine, assurez-vous que les pièces endommagées sont réparées. La plupart des accidents de travail sont dus à un mauvais entretien des machines et des appareils.

1.4.6. Gardez les outils de coupe toujours bien affûtés et propres. Les outils de coupe bien entretenus avec des arêtes vives ont moins de résistance et sont plus faciles à travailler.

1.4.7. Utilisez les machines, les accessoires, les outils, etc. conformément aux instructions du fabricant. Tenez également compte des conditions de travail et des opérations spécifiques que vous devez effectuer. L'utilisation de la machine pour des applications autres que celles spécifiées par le fabricant augmente le risque d'accident du travail.

1.4.8. Informations sur le bruit émis et les vibrations.

Les valeurs de bruit sont déterminées conformément à la norme EN 60745.

Niveau de pression acoustique 73,82 dB (A);

Puissance sonore 84,82 dB (A).

Incertitude K = 3 dB.

Travailler avec des silencieux!

La valeur de vibration complète (la somme vectorielle dans les trois directions) est déterminée conformément à la norme EN 60745:

Valeur des vibrations générées:

ah = 5,16 m / s², incertitude K = 1,5 m / s².

Le niveau de vibrations généré est déterminé selon la procédure définie dans l'EN 60745 et peut être utilisé à des fins de comparaison avec d'autres machines. Il convient également pour une estimation préliminaire de la charge de vibration. Le niveau de vibration spécifié est représentatif des applications les plus courantes de la machine. Toutefois, si la machine est utilisée pour d'autres activités, avec d'autres outils de travail ou si elle n'est pas bien entretenue conformément aux prescriptions, le niveau de vibrations générées peut varier. Cela pourrait augmenter considérablement la charge de vibration cumulée dans le processus. Pour une évaluation précise de la charge de vibration, les périodes au cours desquelles la machine est éteinte ou utilisée mais non utilisée sont également prises en compte. Cela pourrait réduire considérablement la charge de vibration totale.

2. RÈGLES SPÉCIFIQUES DE SÉCURITÉ

2.1. DANGER DE BLESSURE! Ne dirigez jamais l'appareil vers vous-même, d'autres personnes ou des animaux. Veillez à ne pas avoir de personnes ou d'animaux de l'autre côté de la pièce.

2.2. SAUVEZ VOS YEUX! Portez des lunettes de sécurité. Ceci s'applique également à la personne qui aide à soutenir ou à adhérer.

2.3. Ne chargez la cartouche que lorsque l'appareil est éteint!

2.4. Ne pas utiliser la pince pour fil électrique.

2.5. Sécurisez la pièce. La fixation est plus sûre avec un mécanisme de serrage ou un étai qu'avec une main qui le tient.

2.6 DANGER DE BLESSURE! Utilisez l'appareil uniquement avec ses agrafes et ses ongles. Veillez à ce que les supports ou les clous ne dépassent pas de la pièce et ne la percent pas.

2.7 Mode de fonctionnement court: laissez l'appareil refroidir après 15 minutes de fonctionnement.

2.8. Ne tirez jamais d'agrafes ou de clous dans l'air. Les supports fermés ou les clous peuvent causer des blessures graves.

2.9 Ne connectez que des matériaux souples tels que du bois ou des tissus à l'appareil. Sinon, l'appareil pourrait être endommagé.

3. Instructions d'installation

La machine est livrée sans batterie ni chargeur. Utilisez uniquement des batteries et des chargeurs de la série R20

4. AVANT UTILISATION

• CHARGEUR

- Appuyez sur le curseur de remplissage 3 (voir fig. 1).

- Retirez le curseur 3 du magasin 4 de l'appareil.

- Chargez la cartouche 4 avec des supports ou des clous.

Instructions pour le chargement des ongles:

Pour le chargement des clous, utilisez le canal gauche comme indiqué en détail dans la Fig. 1. Notez que la tête du clou doit toujours être relevée.

Remarque: Lors du chargement, tenez compte d'un nombre maximal d'environ 85 pinces pour machines et appareils.

1.4.6. Gardez les outils de coupe toujours bien affûtés et propres. Les outils de coupe bien entretenus avec des arêtes vives ont moins de résistance et sont plus faciles à travailler.

1.4.7. Utilisez les machines, les accessoires, les outils, etc. conformément aux instructions du fabricant. Tenez également compte des conditions de travail et des opérations spécifiques que vous devez effectuer. L'utilisation de la machine pour des applications autres que celles spécifiées par le fabricant augmente le risque d'accident du travail.

1.4.8. Informations sur le bruit émis et les vibrations.

Les valeurs de bruit sont déterminées conformément à la norme EN 60745.

Niveau de pression acoustique 73,82 dB (A);

Puissance sonore 84,82 dB (A).

Incertitude K = 3 dB.

Travailler avec des silencieux!

La valeur de vibration complète (la somme vectorielle dans les trois directions) est déterminée conformément à la norme EN 60745:

Valeur des vibrations générées:

$a_h = 5,16 \text{ m/s}^2$, incertitude K = $1,5 \text{ m/s}^2$.

Le niveau de vibrations généré est déterminé selon la procédure définie dans l'EN 60745 et peut être utilisé à des fins de comparaison avec d'autres machines. Il convient également pour une estimation préliminaire de la charge de vibration. Le niveau de vibration spécifié est représentatif des applications les plus courantes de la machine. Toutefois, si la machine est utilisée pour d'autres activités, avec d'autres outils de travail ou si elle n'est pas bien entretenue conformément aux prescriptions, le niveau de vibrations générées peut varier. Cela pourrait augmenter considérablement la charge de vibration cumulée dans le processus. Pour une évaluation précise des charges de vibration, il est recommandé de vérifier les performances, les performances et les vibrations, Cela pourrait réduire considérablement la charge de vibration totale.

2. RÈGLES SPÉCIFIQUES DE SÉCURITÉ

2.1. DANGER DE BLESSURE! Ne dirigez jamais l'appareil vers vous-même, d'autres personnes ou des animaux. Veillez à ne pas avoir de personnes ou d'animaux de l'autre côté de la pièce.

2.2. SAUVEZ VOS YEUX! Portez des lunettes de sécurité.

Ceci s'applique également à la personne qui aide à soutenir ou à adhérer.

2.3. Ne chargez la cartouche que lorsque l'appareil est éteint!

2.4. Ne pas utiliser la pince pour fil électrique.

2.5. Sécurisez la pièce. La fixation est plus sûre avec un mécanisme de serrage ou un étai qu'avec une main qui le tient.

2.6 DANGER DE BLESSURE! Utilisez l'appareil uniquement avec ses agrafes et ses ongles. Veillez à ce que les supports ou les clous ne dépassent pas de la pièce et ne la percent pas.

2.7 Mode de fonctionnement court: laissez l'appareil refroidir après 15 minutes de fonctionnement.

2.8. Ne tirez jamais d'agrafes ou de clous dans l'air. Les supports fermés ou les clous peuvent causer des blessures graves.

2.9 Ne connectez que des matériaux souples tels que du bois ou des tissus à l'appareil. Sinon, l'appareil pourrait être endommagé.

3. Instructions d'installation

La machine est livrée sans batterie ni chargeur. Utilisez uniquement des batteries et des chargeurs de la série R20

4. AVANT UTILISATION

• CHARGEUR

- Appuyez sur le curseur de remplissage 3 (voir fig. 1).

- Retirez le curseur 3 du magasin 4 de l'appareil.

- Chargez la cartouche 4 avec des supports ou des clous.

Instructions pour le chargement des ongles:

Pour le chargement des clous, utilisez le canal gauche comme indiqué en détail dans la Fig. 1. Notez que la tête du clou doit toujours être relevée.

Remarque: Lors du chargement, tenez compte d'un nombre maximal d'environ 85 pinces ou 75 clous.

- Après avoir chargé, glissez le curseur 3 dans le magasin 4 jusqu'à ce que la limite s'arrête jusqu'à ce que vous le sentiez et l'entendiez se mettre en place.

Remarque: à partir de l'indicateur de niveau de remplissage 5, vous pouvez savoir s'il y a plus de crochets dans le magasin.

5. Fonctions et caractéristiques

Bon usage

L'agrafeuse à batterie est conçue pour un usage domestique lors de la cueillette du carton, des matériaux isolants, du cuir, des tissus (fibres textiles ou naturelles) et similaires sur du bois

massif et du bois tendre, des panneaux de trash ou du contreplaqué. Son utilisation n'est autorisée que dans des locaux secs. Toute autre application ou modification de la machine est considérée comme inappropriée et présente des risques d'accident importants. Le fabricant n'est pas responsable des dommages causés par une utilisation inappropriée. L'appareil n'est pas destiné à un usage industriel.

6. TRAVAIL AVEC L'APPAREIL

Allumer

Appuyez sur l'appareil à la place du matériau sur lequel vous souhaitez serrer le clou.

Déverrouiller le bouton de déverrouillage 1.

Appuyez sur la gâchette 2.

7. NETTOYAGE ET ENTRETIEN

Risqué de blessure!

Gardez toujours l'appareil propre, sec et exempt d'huile ou de graisse.

Utilisez un chiffon sec pour nettoyer la coque.

N'utilisez jamais de solvants tels que l'essence, l'alcool, l'ammoniac, l'eau, etc. Ces solvants peuvent endommager les pièces en plastique.

8. DÉPANNAGE

Risqué de blessure!

Débranchez l'appareil et la prise secteur avant de l'utiliser.

Raison:

La pince ou le clou est bloqué dans l'appareil.

Solution:

Ouvrez le curseur du magazine. Desserrer la tension sur les pinces.

Retirez le support ou le clou.

9. Protection de l'environnement.

Afin de protéger l'environnement, les machines, les accessoires et les emballages doivent subir un traitement approprié en vue de la réutilisation des matières premières qui y sont contenues. Pour éviter le recyclage, les détails fabriqués à partir de matériaux artificiels sont correctement identifiés. Ne jetez pas les machines aux ordures ménagères! En vertu de la directive 2012/19 / CE sur les appareils électriques et électroniques en fin de vie et leur validation, en tant que loi nationale, les machines qui ne peuvent plus être utilisées doivent être collectées séparément et traitées de manière appropriée pour la valorisation des déchets qui y sont contenus. matières premières



Caro cliente,

Congratulazioni per l'acquisto di macchinari della marca in più rapida crescita di utensili elettrici, benzina e pneumatici: RAIDER. Se correttamente installati e in funzione, i RAIDER sono macchine sicure e affidabili e lavorare con loro offrirà un vero piacere. Per vostra comodità, è stata costruita un'eccellente rete di assistenza con 45 stazioni di servizio in tutto il paese.

Prima di utilizzare questa macchina, si prega di conoscere attentamente queste "istruzioni per l'uso. Nell'interesse della vostra sicurezza e per garantire un uso corretto e leggere attentamente queste istruzioni, comprese le raccomandazioni e le avvertenze in esse contenute. Per evitare inutili errori e incidenti, è importante che queste istruzioni rimangano disponibili per riferimento futuro a tutti coloro che useranno la macchina. Se lo si vende a un nuovo proprietario, è necessario presentare le "Istruzioni per l'uso" e consentire ai nuovi utenti di acquisire familiarità con le relative istruzioni di sicurezza e di funzionamento.

Euromaster Import Export Ltd. è un rappresentante autorizzato del produttore e proprietario del marchio RAIDER.

Indirizzo: Sofia City 1231, Bulgaria "Lomsko shausse" Blvd. 246, tel 02 934 33 33, 934 10 10, www.raider.bg; www.euromasterbg.com; e-mail: info@euromasterbg.com.

Dal 2006 la società ha introdotto il sistema di gestione della qualità ISO 9001: 2008 con ambito di certificazione: commercio, importazione, esportazione e assistenza di hobby, strumenti elettrici, meccanici e pneumatici professionali e hardware generale. Il certificato è stato rilasciato da Moody International Certification Ltd, Inghilterra.

DATI TECNICI

parametro	unità	valore
Modello	-	RDP-SST20
Voltaggio	V	20
Numero di unghie al minuto		50
Dimensione dei punti	mm	TYPE 55 6x1.08 mm 15-25 mm
Dimensione delle unghie	mm	TYPE 47 15-32 mm

Descrizione (Fig.1)

1. Leva di blocco
2. Maniglia del grilletto
3. Dispositivo di sblocco
4. Rivista
5. Indicatore di livello di riempimento
6. Maniglia
7. Rivista

1. Istruzioni generali per un funzionamento sicuro.

Leggi attentamente tutte le istruzioni. La mancata osservanza delle seguenti istruzioni può provocare incendi e / o lesioni gravi. Conservare queste istruzioni in un luogo sicuro.

1.1. Sicurezza sul lavoro.

1.1.1. Mantieni il tuo posto di lavoro pulito e ben illuminato. Arresti anomali e illuminazione inadeguata possono contribuire a provocare un incidente sul lavoro.

1.1.2. Non utilizzare la macchina in ambienti potenzialmente esplosivi, vicino a liquidi, gas o polveri infiammabili. Durante il lavoro, le scintille vengono rilasciate nella macchina e possono incendiare polvere o vapori.

1.1.3. Tenere i bambini e le facce laterali a distanza di sicurezza durante il funzionamento della macchina. Se la tua attenzione viene deviata, potresti perdere il controllo della macchina.

1.2. Sicurezza con contagiri batteria

1.2.1. In nessun caso è possibile modificare il design della macchina e dei materiali di consumo.

1.2.2. Proteggi la tua macchina da pioggia e umidità.

1.3. Modo di lavorare sicuro.

1.3.1. Rimani concentrato, tieni d'occhio le tue azioni e agisci con cautela e ragionevole. Non utilizzare la macchina quando si è stanchi o sotto l'influenza di narcotici, alcol o droghe. Un momento di assenteismo meccanico può provocare lesioni estremamente gravi.

1.3.2. Lavora con indumenti protettivi e sempre con occhiali di sicurezza. Indossare dispositivi di protezione individuale, come una maschera respiratoria, scarpe ben chiuse con una pinza stabile, un casco protettivo o un silenziatore (antifooter), riduce il rischio di incidenti sul lavoro.

1.3.3. Evitare il rischio di accendere accidentalmente la macchina. Se, quando si trasporta la macchina, si tiene il dito sull'interruttore, esiste il rischio di un incidente sul lavoro.

1.3.4. Prima di accendere la macchina, assicurarsi di rimuovere tutti gli strumenti e le chiavi dalla macchina. Un aiutante dimenticato su un'unità rotante può causare lesioni.

1.3.5. Evitare posizioni innaturali del corpo. Lavorare in una posizione stabile del corpo e in qualsiasi momento mantenere l'equilibrio. Ciò ti consentirà di controllare meglio e in sicurezza la macchina in caso di situazioni impreviste.

1.3.6. Lavora con indumenti adeguati. Non lavorare con abiti larghi o gioielli. Tenere i capelli, i vestiti e i guanti a distanza di sicurezza dalle unità rotanti della macchina. Abiti ampi, ornamenti, capelli lunghi possono essere catturati e trascinati da unità rotanti.

1.3.7. Se è possibile utilizzare un sistema di aspirazione esterno, assicurarsi che sia acceso e funzioni correttamente. L'uso di un sistema di aspirazione riduce i rischi dovuti alla polvere rilasciata.

1.4. Attitudine attenta verso le macchine.

1.4.1. Non sovraccaricare la macchina. Utilizzare le macchine solo in base allo scopo previsto. Lavorerai meglio e in sicurezza quando utilizzi la macchina giusta nell'intervallo di carico specificato dal produttore.

1.4.2. Non utilizzare una macchina il cui interruttore è danneggiato. Una macchina che non può essere spenta e accesa come previsto dal produttore è pericolosa e deve essere riparata.

1.4.3. Conservare le macchine in luoghi in cui non possono essere raggiunte dai bambini. Non consentire loro di essere utilizzati da persone che non hanno familiarità con il modo in cui lavorano con loro e non hanno letto queste istruzioni. Quando sono nelle mani di utenti inesperti, le macchine possono essere estremamente pericolose.

1.4.5. Mantieni le tue macchine con cura. Verificare che le unità mobili funzionino perfettamente, non si blocchino, abbiano parti rotte o danneggiate che rompono o alterano le funzioni della macchina. Prima di utilizzare la macchina, assicurarsi che le parti danneggiate siano riparate. Molti degli incidenti sul lavoro sono dovuti alla scarsa cura di macchine e apparecchi.

1.4.6. Mantenere gli utensili da taglio sempre ben affilati e puliti. Gli utensili da taglio ben tenuti con bordi affilati hanno meno resistenza e sono più facili da lavorare.

1.4.7. Utilizzare le macchine, gli accessori, gli strumenti, ecc., Secondo le istruzioni del produttore. Inoltre, tenere presente le condizioni di lavoro e le operazioni specifiche che è necessario completare. L'uso della macchina per applicazioni diverse da quelle specificate dal produttore aumenta il rischio di incidenti sul lavoro.

1.4.8. Informazioni sul rumore e le vibrazioni emesse.

I valori di rumore sono determinati secondo EN 60745.

Livello di pressione sonora 73,82 dB (A);

Potenza sonora 84,82 dB (A).

Incertezza K = 3 dB.

Lavora con i silenziatori!

Il valore di vibrazione completo (la somma dei vettori in tutte e tre le direzioni) è determinato secondo EN 60745:

Valore delle vibrazioni generate:

ah = 5,16 m / s², incertezza K = 1,5 m / s²

Il livello di vibrazioni generate è determinato secondo la procedura definita nella norma EN 60745 e può essere utilizzato per il confronto con altre macchine. È inoltre adatto per una stima preliminare del carico di vibrazione. Il livello di vibrazione specificato è rappresentativo delle applicazioni più comuni della macchina. Tuttavia, se la macchina viene utilizzata per altre attività, con altri strumenti di lavoro o se non è ben mantenuta come prescritto, il livello di vibrazioni generate può cambiare. Ciò potrebbe aumentare significativamente il carico cumulativo di vibrazioni nel processo. Per una valutazione accurata del carico di vibrazione, si tiene conto anche dei periodi in cui la macchina viene spenta o utilizzata ma non utilizzata. Ciò potrebbe ridurre significativamente il carico totale di vibrazione.

2. NORME SPECIFICHE PER LA SICUREZZA

2.1. PERICOLO DI LESIONE! Non dirigere mai l'apparecchio verso se stessi, altre persone o animali. Fare attenzione a non avere persone o animali sull'altro lato del pezzo.

2.2. SALVA I TUOI OCCHI! Indossare occhiali di sicurezza. Questo vale anche per la persona che aiuta a sostenere o aderire.

2.3. Caricare la cartuccia solo quando l'apparecchio è spento!

2.4. Non utilizzare la pinza del filo elettrico.

2.5. Fissare il pezzo. Ripararlo è più sicuro con un meccanismo di bloccaggio o morsa che con una mano che lo tiene.

2.6. PERICOLO DI LESIONE! Utilizzare l'apparecchio solo con le graffette e i chiodi. Fare attenzione che staffe o chiodi non sporgano dal pezzo in lavorazione e non forarlo.

2.7. Breve modalità di funzionamento: lasciare raffreddare l'apparecchio dopo 15 minuti di funzionamento.

2.8. Non sparare mai graffette o chiodi in aria. Le staffe o i chiodi chiusi possono causare lesioni gravi.

2.9. Collegare solo materiali morbidi come legno o tessuti all'apparecchio. Altrimenti, l'apparecchio potrebbe essere danneggiato.

3. Istruzioni per l'installazione

La macchina viene fornita senza batteria e caricabatterie. Utilizzare solo batterie e caricabatterie della serie R20

4. PRIMA DELL'USO

• CARICO CARICABATTERIE

- stringere il cursore di riempimento 3 (vedere la Fig. 1).

- Rimuovere il cursore 3 dal caricatore 4 dell'apparecchio.

- Caricare la cartuccia 4 con staffe o chiodi.

Istruzioni per il caricamento dei chiodi:

Per il caricamento del chiodo, utilizzare il canale sinistro come mostrato in dettaglio nella Fig. 1. Notare che la testa del chiodo deve essere sempre rivolta verso l'alto.

Nota: durante la ricarica, considerare la quantità massima di circa 85 macchine e apparecchi a pinza.

1.4.6. Mantenere gli utensili da taglio sempre ben affilati e puliti. Gli utensili da taglio ben tenuti con bordi affilati hanno meno resistenza e sono più facili da lavorare.

1.4.7. Utilizzare le macchine, gli accessori, gli strumenti, ecc., Secondo le istruzioni del produttore. Inoltre, tenere presente le condizioni di lavoro e le operazioni specifiche che è necessario completare. L'uso della macchina per applicazioni diverse da quelle specificate dal produttore aumenta il rischio di incidenti sul lavoro.

1.4.8. Informazioni sul rumore e le vibrazioni emesse.

I valori di rumore sono determinati secondo EN 60745.

Livello di pressione sonora 73,82 dB (A);

Potenza sonora 84,82 dB (A).

Incertezza K = 3 dB.

Lavora con i silenziatori!

Il valore di vibrazione completo (la somma dei vettori in tutte e tre le direzioni) è determinato secondo EN 60745:

Valore delle vibrazioni generate:

ah = 5,16 m / s², incertezza K = 1,5 m / s².

Il livello di vibrazioni generate è determinato secondo la procedura definita nella norma EN 60745 e può essere utilizzato per il confronto con altre macchine. È inoltre adatto per una stima preliminare del carico di vibrazione. Il livello di vibrazione specificato è rappresentativo delle applicazioni più comuni della macchina. Tuttavia, se la macchina viene utilizzata per altre attività, con altri strumenti di lavoro o se non è ben mantenuta come prescritto, il livello di vibrazioni generate può cambiare. Ciò potrebbe aumentare significativamente il carico cumulativo di vibrazioni nel processo. Per un'accurata valutazione dei carichi di vibrazione, utilizzare в които машината come si usa. Ciò potrebbe ridurre significativamente il carico totale di vibrazione.

2. NORME SPECIFICHE PER LA SICUREZZA

2.1. PERICOLO DI LESIONE! Non dirigere mai l'apparecchio verso se stessi, altre persone o animali. Fare attenzione a non avere persone o animali sull'altro lato del pezzo.

2.2. SALVA I TUOI OCCHI! Indossare occhiali di sicurezza.

Questo vale anche per la persona che aiuta a sostenere o aderire.

2.3. Caricare la cartuccia solo quando l'apparecchio è spento!

2.4. Non utilizzare la pinza del filo elettrico.

2.5. Fissare il pezzo. Ripararlo è più sicuro con un meccanismo di bloccaggio o morsa che con una mano che lo tiene.

2.6. PERICOLO DI LESIONE! Utilizzare l'apparecchio solo con le graffette e i chiodi. Fare attenzione che staffe o chiodi non sporgano dal pezzo in lavorazione e non forarlo.

2.7. Breve modalità di funzionamento: lasciare raffreddare l'apparecchio dopo 15 minuti di funzionamento.

2.8. Non sparare mai graffette o chiodi in aria. Le staffe o i chiodi chiusi possono causare lesioni gravi.

2.9. Collegare solo materiali morbidi come legno o tessuti all'apparecchio. Altrimenti, l'apparecchio potrebbe essere danneggiato.

3. Istruzioni per l'installazione

La macchina viene fornita senza batteria e caricabatterie. Utilizzare solo batterie e caricabatterie della serie R20

4. PRIMA DELL'USO

• CARICO CARICABATTERIE

- stringere il cursore di riempimento 3 (vedere la Fig. 1).

- Rimuovere il cursore 3 dal caricatore 4 dell'apparecchio.

- Caricare la cartuccia 4 con staffe o chiodi.

Istruzioni per il caricamento dei chiodi:

Per il caricamento del chiodo, utilizzare il canale sinistro come mostrato in dettaglio nella Fig. 1. Notare che la testa del chiodo deve essere sempre rivolta verso l'alto.

Nota: durante la ricarica, considerare la quantità massima di circa 85 pinze o 75 chiodi.

- dopo la ricarica, fai scorrere il cursore 3 nel caricatore 4 fino a quando il limite non si ferma fino a quando lo senti e lo senti scattare.

Nota: dall'indicatore del livello di riempimento 5 è possibile scoprire se ci sono più parentesi nel caricatore.

5. Funzioni e caratteristiche

Usò corretto

Il tacker per batterie è destinato all'uso domestico quando si raccolgono cartone, materiali isolanti, pelle, stoffa (tessuto o fibre naturali) e simili su legno massiccio e tenero, pannelli thrash o compensato. Il suo utilizzo è consentito solo in ambienti asciutti. Qualsiasi altra applicazione o modifica della macchina

è considerata inappropriata e comporta significativi rischi di incidenti. Il produttore non è responsabile per eventuali danni causati da un uso inappropriato. L'apparecchio non è destinato all'uso industriale.

6. LAVORA CON L'APPARECCHIO

Accendere

Premere il dispositivo al posto del materiale in cui si desidera bloccare l'unghia / chiodo.

Sblocca il pulsante di rilascio 1.

Premere il grilletto 2.

7. PULIZIA E MANUTENZIONE

Rischio di infortunio!

Mantenere sempre il dispositivo pulito, asciutto e privo di olio o grasso.

Utilizzare un panno asciutto per pulire lo scafo.

Non utilizzare mai solventi come benzina, alcool, ammoniaca e acqua, ecc. Questi solventi possono danneggiare le parti in plastica.

8. RISOLUZIONE DEI PROBLEMI

Rischio di infortunio!

Scollegare il dispositivo e scollegare la presa di corrente prima di utilizzare il dispositivo.

Ragionare:

Il morsetto o il chiodo è bloccato nel dispositivo.

Soluzione:

Apri il cursore del caricatore. Allentare la tensione sui morsetti.

Rimuovere la staffa o il chiodo.

9. Protezione dell'ambiente.

Al fine di proteggere l'ambiente, i macchinari, gli accessori e l'imballaggio devono essere sottoposti a un trattamento adeguato per il riutilizzo delle materie prime in essi contenute. Per alleviare il riciclaggio, i dettagli realizzati con materiali artificiali sono opportunamente contrassegnati. Non gettare i macchinari nei rifiuti domestici! Ai sensi della direttiva 2012/19 / CE relativa ai dispositivi elettrici ed elettronici a fine vita e alla convalida e come legge nazionale, le macchine che non possono più essere utilizzate devono essere raccolte e trattate separatamente in modo appropriato per il recupero dei rifiuti in esse contenuti materiali grezzi



Kara kliento,

Gratulojn pro la aĉeto de maŝinaro de la plej rapida kreskanta marko de elektraĵ, benzinaĵ kaj pneŭmatikaj iloj - RAIDER. Se taŭge instalita kaj funkcia, RAIDER estas sekuraj kaj fidindaj maŝinoj kaj labori kun ili liveros veran plezuron. Por via komforto estis konstruita kaj bonega servo reto de 45 servo stacio en la tuta lando.

Antaŭ uzado de ĉi tiu maŝino, bonvolu scii zorge pri ĉi tiuj „instrukcioj pri uzo“.

Por via sekureco kaj certigi taŭgan uzon kaj legi ĉi tiujn instrukciojn zorge, inkluzive la rekomendojn kaj avertojn en ili. Por eviti nenecesajn erarojn kaj akcidentojn, gravas ke ĉi tiuj instrukcioj restos disponeblaj por estonta referenco al ĉiuj, kiuj uzos la maŝinon. Se vi vendas ĝin al nova posedanto, „Instrukcioj pri Uzo“ devas esti senditaj kune kun ĝi por ebligi al novaj uzantoj konatiĝi kun gravaj sekurecaj kaj funkciaj instrukcioj.

Euromaster Import Export Ltd. estas rajtigita reprezentanto de la fabrikanto kaj posedanto de la varmarko RAIDER.

Adresa: Sofia City 1231, Bulgario „Lomsko shausse“ Blv. 246, tel 02 934 33 33, 934 10 10, www.raider.bg; www.euromasterbg.com; retpoŝto: info@euromasterbg.com.

Ekde 2006 la kompanio enkondukis la sistemon de kvalito-mastrumado ISO 9001: 2008 kun atingo de atesto: Komerco, importado, eksportado kaj prizorgado de ŝatokupoj kaj profesiaj elektraĵ, mekanikaj kaj pneŭmatikaj iloj kaj ĝenerala aparataro. La atestilo estis eldonita de Moody International Certification Ltd, Anglio.

TEKNIKAJ DATUMOJ

parametro	unu	valoro
Modelo	-	RDP-SST20
Tensio	V	20
Nombro da najloj je minuto		50
Grandeco de agrafoj	mm	TYPE 55 6x1.08 mm 15-25 mm
Grandeco de la ungoj	mm	TYPE 47 15-32 mm

Priskribo (Fig.1)

1. Ŝlosila levilo
2. Trigger Handle
3. Malŝlosanta aparaton
4. Revuo
5. Plenigu nivelan indikilon
6. Manipuli
7. Revuo

1. Generalaj instrukcioj por sekura operacio.

Legu ĉiujn instrukciojn zorge. Malsukceso sekvi la instrukciojn sube povas rezultigi fajron kaj / aŭ gravajn vundojn. Konservu ĉi tiujn instrukciojn en sekura loko.

1.1. Sekureco ĉe la laboro.

1.1.1. Konservu vian laborejon pura kaj bone lumigita. Kraŝo kaj neadekvata lumo povas helpi funkcii akcidenton.

1.1.2. Ne funkciigu la maŝinon en eventualaj eksplodaj medioj, proksime al brulemaj likvaĵoj, gasoj aŭ pulvoroj. Dum laboro, fajreroj estas liberigitaj en la maŝino kaj povas ŝalti polvon aŭ vaporojn.

1.1.3. Konservu infanojn kaj flankajn vizaĝojn sekure distancante la maŝinon. Se via atento deturniĝas, vi povas perdi la kontrolon de la maŝino.

1.2. Sekureco kun bateria taktometro

1.2.1. Sub neniu cirkonstanco eblas ŝanĝi la dezajnon de la maŝino kaj la konsumeblaj.

1.2.2. Protektu vian maŝinon de pluvo kaj malsekeco.

1.3. Sekura maniero labori.

1.3.1. Restu enfokusigita, atentu viajn agojn kaj agu singarde kaj prudente. Ne uzu la maŝinon kiam vi estas laca aŭ sub la influo de drogoj, alkoholo aŭ drogoj. Momento de maŝina absenteco povas rezultigi ekstreme severajn vundojn.

1.3.2. Laboru kun protekta vesto kaj ĉiam kun sekuraj okulvitroj. Porti ekipaĵon de persona protekto, kiel spiranta masko, mallarĝe fermitaj ŝuoj kun stabila barilo, protekta kasko aŭ dampilo (kontraŭ-footer), reduktas la riskon de akcidento ĉe la laboro.

1.3.3. Evitu la riskon de hazarde ŝalti la maŝinon. Se portante la maŝinon vi tenas la fingron sur la rompilo, ekzistas risko de akcidento ĉe la laboro.

1.3.4. Antaŭ ol enŝalti la maŝinon, certigu, ke vi forigas ĉiujn ilojn kaj ŝlosilojn de la maŝino. Helpanto forgesita en rotacia unuo povas kaŭzi vundojn.

1.3.5. Evitu nenaturajn poziciojn de la korpo. Laboru en stabila pozicio de la korpo kaj en ĉiu momento teni ekvilibron. Ĉi tio permesos vin kontroli pli bone kaj pli sekure la maŝinon, se neatendita situacio ekaperos.

1.3.6. Laboru kun taŭga vesto. Ne laboru kun larĝa vestaĵo aŭ juvelo. Konservu viajn harojn, vestojn kaj gantojn je sekura distanco de maŝinoj turnantaj unuoj. Larĝaj vestaĵoj, ornamaĵoj, longaj haroj povas esti kaptitaj kaj trenitaj per rotaciaj

unuoj.

1.3.7. Se eblas uzi eksteran aspiran sistemon, certigu, ke ĝi funkcias kaj funkcias taŭge. La uzo de aspiracia sistemo reduktas la riskojn pro la polvo liberigita.

1.4. Zorga sinteno al maŝinoj.

1.4.1. Ne troŝarĝu la maŝinon. Uzu maŝinojn laŭ ilia intencita celo. Vi laboros pli bone kaj pli sekure uzinte la ĝustan maŝinon en la ŝarĝintervalo specifita de la fabrikanto.

1.4.2. Ne uzu maŝinon kies rompilo estas difektita. Maŝino, kiu ne povas esti ŝaltita kaj ŝaltita kiel celita de la fabrikanto, estas danĝera kaj devas esti riparita.

1.4.3. Konservu la maŝinojn en lokoj kie ili ne povas atingi infanojn. Ne permesu, ke ili estu uzataj de personoj ne konataj kun la maniero kiel ili laboras kun ili kaj ne legis ĉi tiujn instrukciojn. Kiam en manoj de nespertaj uzantoj maŝinoj povas esti ekstreme danĝeraj.

1.4.5. Konservu viajn maŝinojn zorge. Konfirmu, ke la meblo-unuoj funkcias perfekte, ne premas, havas rompitaĵojn aŭ difektitajn partojn, kiuj rompas aŭ ŝanĝas la funkciojn de la maŝino. Antaŭ uzado de la maŝino, certigu, ke la difektitaj partoj estas riparitaj. Multaj el la rilataj akcidentoj ŝuldiĝas al malriĉaj zorgoj de maŝinoj kaj aparatoj.

1.4.6. Konservu la tranĉajn ilojn ĉiam bone akritigitaj kaj puraj. Bone konservitaj tranĉilaj iloj kun akraj randoj havas malpli da rezisto kaj pli facilas labori.

1.4.7. Uzu la maŝinojn, akcesoraĵojn, ilojn ktp, laŭ la instrukcioj de la fabrikanto. Ankaŭ, memoru la specifajn laborkondiĉojn kaj operaciojn, kiujn vi devas plenumi. Uzado de la maŝino por aliaj aplikaĵoj ol tiuj difinitaj de la fabrikanto pliiigas la riskon de akcidentoj ĉe la laboro.

1.4.8. Informoj pri elsenditaj bruoj kaj vibroj.

La bruaj valoroj estas determinitaj laŭ EN 60745.

Nivela premo 73,82 dB (A);

Sono-potenco 84,82 dB (A).

Necerteco K = 3 dB.

Laboru per silencistoj!

La plena vibra valoro (la vektora sumo en ĉiuj tri direktoj) estas determinita laŭ EN 60745:

Valoro de vibroj generitaj:

ah = 5,16 m / s², necerteco K = 1,5 m / s².

La nivelo de vibroj generita estas determinita laŭ la procedo difinita en EN 60745 kaj povas esti uzata por komparo kun aliaj maŝinoj. I ankaŭ taŭgas por prepara takso de la vibra ŝarĝo. La specifita vibra nivelo estas reprezenta de la plej oftaj maŝinaj aplikoj. Tamen, se la maŝino estas uzata por aliaj agadoj, kun aliaj laboraj iloj aŭ se ĝi ne estas bone konservita kiel preskribite, la nivelo de vibradoj povas esti ŝanĝita. Ĉi tio povus signife pliigi la akumulatan vibratecan ŝarĝon en la procezo. Por la preciza pritaksado de la vibra ŝarĝo, oni konsideras ankaŭ la periodojn dum kiuj la maŝino estas malŝaltita sed ne uzata. Ĉi tio povus signife redukti la tutan ŝarĝon de la vibro.

2. SPECIALAJ REGULOJ POR SEKURECO

2.1. Danĝero! Neniam direktu la aparaton al vi mem, al aliaj homoj aŭ bestoj. Zorgu ne havi homojn aŭ bestojn aliflanke de la peco.

2.2. Konservu viajn okulojn! Porti sekurajn okulvitrojn. Ĉi tio validas ankaŭ por la persono helpanta subteni aŭ aliĝi.

2.3. Ŝarĝu la kartoĉon nur kiam la aparato estas malŝaltita!

2.4. Ne uzu la elektran fadenon.

2.5. Sekurigu la pecon. Riparado de ĝi estas pli sekura kun fiksanta mekanismo aŭ malvirto ol kun mano tenanta ĝin.

2.6. Danĝero! Uzu la aparaton nur per siaj agrafoj kaj ungoj. Zorgu, ke krampoj aŭ najloj ne elstaras el la peco kaj ne trapikas ĝin.

2.7. Mallonga operacio: Permesu, ke la aparato malvarmiĝu post 15 minutoj da operacio.

2.8. Neniam enpuŝu staplojn aŭ najlojn en la aeron. Fermitaj krampoj aŭ ungoj povas kaŭzi gravajn vundojn.

2.9. Konekti nur molajn materialojn kiel ligno aŭ ŝtofoj al la aparato. Alie, la aparato eble difektos.

3. Instalaj instrukcioj

La maŝino sen baterio kaj ŝargilo. Uzu nur pilojn kaj ŝargilojn de la serio R20

4. Antaŭ ol uzi

• CHARGER LOAD

- Premu la gluŝan glitilon 3 (vidu Fig. 1).
- Forigu la glitilon 3 de la revuo 4 de la aparato.
- Ŝarĝu kartoĉon 4 per krampoj aŭ ungoj.

Instrukcioj por ŝarĝi najlojn:

Por najlaj ŝarĝoj, uzu la maldekstran kanalon kiel detale en Fig. 1. Notu, ke la kapo de la ungo devas ĉiam esti supren.

Noto: Dum ŝargo, konsideru la maksimuman kvanton de ĉirkaŭ 85 krampaj maŝinoj kaj

aparatoj.

1.4.6. Konservu la tranĉajn ilojn ĉiam bone akritigitaj kaj puraj. Bone konservitaj tranĉilaj iloj kun akraj randoj havas malpli da rezisto kaj pli facilas labori.

1.4.7. Uzu la maŝinojn, akcesoraĵojn, ilojn ktp, laŭ la instrukcioj de la fabrikanto. Ankaŭ, memoru la specifajn laborkondiĉojn kaj operaciojn, kiujn vi devas plenumi. Uzado de la maŝino por aliaj aplikoj ol tiuj difinitaj de la fabrikanto pliigas la riskon de akcidentoj ĉe la laboro.

1.4.8. Informoj pri elsenditaj bruoj kaj vibroj.

La bruaj valoroj estas determinitaj laŭ EN 60745.

Nivela premo 73,82 dB (A);

Sono-potenco 84,82 dB (A).

Necerteco K = 3 dB.

Laboru per silencistoj!

La plena vibra valoro (la vektora sumo en ĉiuj tri direktoj) estas determinita laŭ EN 60745:

Valoro de vibroj generitaj:

$ah = 5,16 \text{ m/s}^2$, necerteco K = 1,5 m/s².

La nivelo de vibroj generita estas determinita laŭ la procedo difinita en EN 60745 kaj povas esti uzata por komparo kun aliaj maŝinoj. I ankaŭ taŭgas por prepara takso de la vibra ŝarĝo. La specifita vibra nivelo estas reprezenta de la plej oftaj maŝinaj aplikoj. Tamen, se la maŝino estas uzata por aliaj agadoj, kun aliaj laboraj iloj aŭ se ĝi ne estas bone konservita kiel preskribite, la nivelo de vibradoj povas esti ŝanĝita. Ĉi tio povus signife pliigi la akumulatan vibratecan ŝarĝon en la procezo. Por la preciza pritaksado de vibro ŝarĝas ŝarĝon kaj malvarmon, kaj ĝi ne uzas, sed ne uzas. Ĉi tio povus signife redukti la tutan ŝarĝon de la vibro.

2. SPECIALAJ REGULOJ POR SEKURECO

2.1. Danĝero! Neniam direktu la aparaton al vi mem, al aliaj homoj aŭ bestoj. Zorgu ne havi homojn aŭ bestojn aliflanke de la peco.

2.2. Konservu viajn okulojn! Porti sekurajn okulvitrojn.

Ĉi tio validas ankaŭ por la persono helpanta subteni aŭ aliĝi.

2.3. Ŝarĝu la kartoĉon nur kiam la aparato estas malŝaltita!

2.4. Ne uzu la elektran fadenon.

2.5. Sekurigu la pecon. Riparado de ĝi estas pli sekura kun fiksanta mekanismo aŭ malvirto ol kun mano tenanta ĝin.

2.6. Danĝero! Uzu la aparaton nur per siajagrafoj kaj ungoj. Zorgu, ke krampoj aŭ najloj ne elstaras el la peco kaj ne trapikas ĝin.

2.7. Mallonga operacio: Permesu, ke la aparato malvarmiĝu post 15 minutoj da operacio.

2.8. Neniam enpuŝu staplojn aŭ najlojn en la aeron. Fermitaj krampoj aŭ ungoj povas kaŭzi gravajn vundojn.

2.9. Konekti nur molajn materialojn kiel ligno aŭ ŝtofoj al la aparato. Alie, la aparato eble difektos.

3. Instalaj instrukcioj

La maŝino sen baterio kaj senŝargilo. Uzu nur pilojn kaj ŝargilojn de la serio R20

4. Antaŭ ol uzi

• CHARGER LOAD

- Premu la gluŝan glitilon 3 (vidu Fig. 1).

- Forigu la glitilon 3 de la revuo 4 de la aparato.

- Ŝarĝu kartoĉon 4 per krampoj aŭ ungoj.

Instrukcioj por ŝarĝi najlojn:

Por najlaj ŝarĝoj, uzu la maldekstran kanalon kiel detale en Fig. 1. Notu, ke la kapo de la ungo devas ĉiam esti supren.

Noto: Dum ŝargo, konsideru la maksimuman kvanton de ĉirkaŭ 85 krampoj aŭ 75 ungoj.

- post ŝargado, gliti la glitilon 3 en la revuon 4 ĝis la limo haltas ĝis vi sentas ĝin kaj aŭdas ĝin klakadi.

Noto: De la pleniga nivelo indikilo 5 vi povas eltrovi ĉu ekzistas pli da krampoj en la revuo.

5. Funkcioj kaj karakterizaĵoj

Konvena uzo

La bateria glotilo estas destinita por hejma uzo dum plukado de kartono, izolaj materialoj, ledo, ŝtofoj (tekstilaj aŭ naturaj fibroj) kaj similaj sur solidaj kaj mola lignoformaj platoj aŭ lamenoj. la uzo estas permesata nur en sekaj ĉambroj. Ajna alia apliko aŭ modifo de la maŝino estas konsiderata netaŭga kaj implikas signifajn akcidentajn danĝerojn. La fabrikanto ne respondecas pri ajnaj damaĝoj kaŭzigitaj de netaŭga uzo. La aparato ne celas industriajn uzon.

6. Laboru kun la aparato

Ŝalti

Premu la aparaton anstataŭ la materialo, kie vi volas premi la najlon.

Malŝlosu la butonon por liberigi 1.

Premu la ellasilon 2.

7. CLEANING AND MAINTENANCE

Risko de vundo!

Ĉiam tenu la aparaton pura, seka kaj libera de oleo aŭ graso.

Uzu sekan ŝtofon por purigi la koverton.

Neniam uzu solvojn kiel benzino, alkoholo, amoniako kaj akvo, ktp. Ĉi tiuj solidoj povas damaĝi la molajn partojn.

8. Problemoj

Risko de vundo!

Malkonekti la aparaton kaj malŝaltu la elektropreton antaŭ ol funkciigi la aparaton.

Kialo:

Krampo aŭ najlo estas blokita en la aparato.

Solvo:

Malfermu la revuan glitilon. Malstreĉu la streĉon sur la krampoj.

Forprenu la krampon aŭ najlon.

9. Ekologia protekto.

Por protekti la medion, la maŝinaro, akcesoraĵoj kaj pakajoj devas trakti taŭgan prilaboradon por la reuzo de la krudaj materialoj en ĝi. Por trankviligi recikladon, detaloj faritaj de artefaritaj materialoj estas taŭge markitaj. Ne forĵetu maŝinojn ĉe hejmaj ruboj! Laŭ direktivo 2012/19 / EC pri finaj-vivaj elektraj aparatoj kaj elektronikaj kaj la validado kaj kiel nacia juro, maŝinaro, kiu ne plu povas uzi, devas esti aparte kolektita kaj prilaborita taŭge por la reakiro de la malŝparo en ĝi valora sekundara krudmaterialoj



Estimado cliente,

Parabéns pela compra de maquinário da marca de ferramentas elétricas, gasolina e pneumáticas de mais rápido crescimento - RAIDER. Quando instalados e operando corretamente, os RAIDER são máquinas seguras e confiáveis e o trabalho com eles proporcionará um prazer real. Para sua conveniência foi construído e excelente rede de serviços de 45 estações de serviço em todo o país.

Antes de usar esta máquina, por favor, tenha cuidado com estas "instruções de uso.

No interesse de sua segurança e para garantir o uso adequado e leia atentamente estas instruções, incluindo as recomendações e avisos nelas. Para evitar erros e acidentes desnecessários, é importante que essas instruções permaneçam disponíveis para referência futura a todos os que usarão a máquina. Se você vendê-lo a um novo proprietário, as „Instruções de Uso“ devem ser enviadas junto com ele para permitir que novos usuários se familiarizem com as instruções relevantes de segurança e operação.

A Euromaster Import Export Ltd. é um representante autorizado do fabricante e proprietário da marca comercial RAIDER.

Endereço: Sofia City 1231, Bulgária "Lomsko shausse" Blvd. 246, tel 02 934 33 33, 934 10 10, www.raider.bg; www.euromasterbg.com; e-mail: info@euromasterbg.com.

Desde 2006 a empresa introduziu o sistema de gestão da qualidade ISO 9001: 2008 com escopo de certificação: comércio, importação, exportação e manutenção de ferramentas elétricas e mecânicas, pneumáticas e profissionais e hardware em geral. O certificado foi emitido pela Moody International Certification Ltd, Inglaterra.

DADOS TÉCNICOS

parâmetro	unidade	valor
Modelo	-	RDP-SST20
Voltagem	V	20
Número de unhas por minuto		50
Tamanho dos grampos	mm	TYPE 55 6x1.08 mm 15-25 mm
Tamanho das unhas	mm	TYPE 47 15-32 mm

Descrição (Fig.1)

1. alavanca de travamento
2. Trigger Handle
3. Dispositivo de desbloqueio
4. Revista
5. Indicador de nível de preenchimento
6. Alça
7. Magazine

1. Instruções gerais para operação segura.

Leia todas as instruções cuidadosamente. Não seguir as instruções abaixo pode resultar em incêndio e / ou ferimentos graves. Guarde estas instruções em um local seguro.

1.1. Segurança no trabalho.

1.1.1. Mantenha seu local de trabalho limpo e bem iluminado. Acidente e iluminação inadequada podem ajudar a causar um acidente no trabalho.

1.1.2. Não opere a máquina em ambientes potencialmente explosivos, perto de líquidos, gases ou pós inflamáveis. Durante o trabalho, as faíscas são liberadas na máquina e podem inflamar poeira ou vapores.

1.1.3. Mantenha as crianças e as faces laterais a uma distância segura durante a operação da máquina. Se sua atenção for desviada, você poderá perder o controle da máquina.

1.2. Segurança com tacômetro de bateria

1.2.1. Sob nenhuma circunstância é possível alterar o design da máquina e dos consumíveis.

1.2.2. Proteja sua máquina contra chuva e umidade.

1.3. Maneira segura de trabalhar.

1.3.1. Mantenha o foco em suas ações e aja de maneira cautelosa e razoável. Não use a máquina quando estiver cansado ou sob a influência de narcóticos, álcool ou drogas. Um momento de absentismo na máquina pode resultar em lesões extremamente graves.

1.3.2. Trabalhar com roupas de proteção e sempre com óculos de segurança. O uso de equipamento de proteção pessoal, como máscara respiratória, sapatos bem fechados e apertados com uma garra estável, capacete protetor ou silenciador (anti-rodapé), reduz o risco de acidente no trabalho.

1.3.3. Evite o risco de ligar acidentalmente a máquina. Se, ao carregar a máquina, você segurar o dedo no disjuntor, existe o risco de um acidente no trabalho.

1.3.4. Antes de ligar a máquina, certifique-se de remover todas as ferramentas e chaves da máquina. Um ajudante esquecido em uma unidade rotativa pode causar ferimentos.

1.3.5. Evite posições não naturais do corpo. Trabalhe em uma posição estável do corpo e a qualquer momento mantenha o equilíbrio. Isso permitirá que você controle a máquina melhor e mais segura se surgir uma situação inesperada.

1.3.6. Trabalhe com roupas apropriadas. Não trabalhe com roupas largas ou jóias. Mantenha seu cabelo, roupas e luvas a uma distância segura das unidades rotativas da máquina. Roupas largas, ornamentos, cabelos longos podem ser capturados e arrastados por unidades rotativas.

1.3.7. Se for possível usar um sistema de aspiração externo, verifique se ele está ligado e funcionando corretamente. O uso de um sistema de aspiração reduz os riscos devido à poeira liberada.

1.4. Atitude cuidadosa em relação às

máquinas.

1.4.1. Não sobrecarregue a máquina. Utilize apenas máquinas de acordo com o objetivo a que se destinam. Você trabalhará melhor e mais seguro ao usar a máquina certa na faixa de carga especificada pelo fabricante.

1.4.2. Não use uma máquina cujo disjuntor esteja danificado. Uma máquina que não pode ser desligada e ligada como pretendido pelo fabricante é perigosa e precisa ser reparada.

1.4.3. Mantenha as máquinas em locais onde elas não possam ser alcançadas por crianças. Não permita que eles sejam usados por pessoas que não estejam familiarizadas com a maneira como trabalham com eles e que não tenham lido essas instruções. Quando nas mãos de usuários inexperientes, as máquinas podem ser extremamente perigosas.

1.4.5. Mantenha suas máquinas com cuidado. Verifique se as unidades móveis funcionam sem falhas, não prenda, peças quebradas ou danificadas que quebrem ou alterem as funções da máquina. Antes de usar a máquina, verifique se as peças danificadas estão consertadas. Muitos dos acidentes de trabalho se devem ao mau atendimento de máquinas e aparelhos.

1.4.6. Mantenha as ferramentas de corte sempre bem afiadas e limpas. Ferramentas de corte bem mantidas com bordas afiadas têm menos resistência e são mais fáceis de trabalhar.

1.4.7. Use as máquinas, acessórios, ferramentas, etc., de acordo com as instruções do fabricante. Além disso, tenha em mente as condições de trabalho e operações específicas que você deve concluir. Utilizar a máquina para outras aplicações que não as especificadas pelo fabricante aumenta o risco de acidentes de trabalho.

1.4.8. Informações sobre ruído e vibrações emitidas.

Os valores de ruído são determinados de acordo com a EN 60745.

Nível de pressão sonora 73,82 dB (A);

Potência sonora 84,82 dB (A).

Incerteza K = 3 dB.

Trabalhe com silenciadores!

O valor de vibração total (a soma vetorial em todas as três direções) é determinado de acordo com EN 60745:

Valor das vibrações geradas:

ah = 5,16 m / s², incerteza K = 1,5 m / s².

O nível de vibrações gerado é determinado de acordo com o procedimento definido na EN 60745 e pode ser usado para comparação com outras máquinas. Também é adequado para uma estimativa preliminar da carga de vibração. O nível de vibração especificado é representativo dos aplicativos de máquinas mais comuns. No entanto, se a máquina for utilizada para outras atividades, com outras ferramentas de trabalho ou se não for bem mantida conforme prescrito, o nível de vibrações geradas poderá mudar. Isso poderia aumentar significativamente a carga de vibração cumulativa no processo. Para a avaliação precisa da carga de vibração, os períodos em que a máquina é desligada ou operada, mas não utilizada, também são levados em conta. Isso pode reduzir significativamente a carga total de vibração.

2. REGRAS ESPECÍFICAS DE SEGURANÇA

2.1. PERIGO DE LESÃO! Nunca dirija o aparelho para si, para outras pessoas ou animais. Tenha cuidado para não ter pessoas ou animais do outro lado da peça de trabalho.

2.2. SALVAR SEUS OLHOS! Use óculos de segurança. Isso também se aplica à pessoa que ajuda a apoiar ou aderir.

2.3. Carregue o cartucho apenas quando o aparelho estiver desligado!

2.4. Não use a pinça de fio elétrico.

2.5. Prenda a peça de trabalho. A fixação é mais segura com um mecanismo de fixação ou vício do que com uma mão segurando-o.

2.6. PERIGO DE LESÃO! Utilize o aparelho apenas com os agrafos e as unhas. Tenha cuidado para que os suportes ou pregos não sobressaiam da peça de trabalho e não a fure.

2.7. Modo de operação curto: Deixe o aparelho esfriar após 15 minutos de operação.

2.8. Nunca dispare grampos ou pregos no ar. Suportes fechados ou unhas podem causar ferimentos graves.

2.9. Somente conecte materiais macios, como madeira ou tecidos, ao aparelho. Caso contrário, o aparelho pode estar danificado.

3. instruções de instalação

A máquina vem sem bateria e carregador. Utilize apenas baterias e carregadores da série R20

4. ANTES DE UTILIZAR

CARGA DO CARREGADOR

- aperte o controle deslizante de enchimento 3 (veja a Fig. 1).

- Retire o cursor 3 da cassete 4 do aparelho.

- Carregue o cartucho 4 com suportes ou pregos.

Instruções para carregar as unhas:

Para o carregamento da haste, use o canal esquerdo como mostrado em detalhes na Fig. 1. Observe que a cabeça da unha deve estar sempre levantada.

Nota: Ao carregar, considere a quantidade máxima de aproximadamente 85 braçadeiras de máquinas e aparelhos.

1.4.6. Mantenha as ferramentas de corte sempre bem afiadas e limpas. Ferramentas de corte bem mantidas com bordas afiadas têm menos resistência e são mais fáceis de trabalhar.

1.4.7. Use as máquinas, acessórios, ferramentas, etc., de acordo com as instruções do fabricante. Além disso, tenha em mente as condições de trabalho e operações específicas que você deve concluir. Utilizar a máquina para outras aplicações que não as especificadas pelo fabricante aumenta o risco de acidentes de trabalho.

1.4.8. Informações sobre ruído e vibrações emitidas.

Os valores de ruído são determinados de acordo com a EN 60745.

Nível de pressão sonora 73,82 dB (A);

Potência sonora 84,82 dB (A).

Incerteza K = 3 dB.

Trabalhe com silenciadores!

O valor de vibração total (a soma vetorial em todas as três direções) é determinado de acordo com EN 60745:

Valor das vibrações geradas:

ah = 5,16 m / s², incerteza K = 1,5 m / s².

O nível de vibrações gerado é determinado de acordo com o procedimento definido na EN 60745 e pode ser usado para comparação com outras máquinas. Também é adequado para uma estimativa preliminar da carga de vibração. O nível de vibração especificado é representativo dos aplicativos de máquinas mais comuns. No entanto, se a máquina for usada para outras atividades, com outras ferramentas de trabalho ou se não for bem mantida como prescrito, o nível de vibrações geradas poderá mudar. Isso poderia aumentar significativamente a carga de vibração cumulativa no processo. Para uma avaliação precisa das cargas de vibração, a utilização de cargas de vibração, o uso de meios de transporte, a utilização de recursos. Isso pode reduzir significativamente a carga total de vibração.

2. REGRAS ESPECÍFICAS DE SEGURANÇA

2.1. PERIGO DE LESÃO! Nunca dirija o aparelho para si, para outras pessoas ou animais. Tenha cuidado para não ter pessoas ou animais do outro lado da peça de trabalho.

2.2. SALVAR SEUS OLHOS! Use óculos de segurança.

Isso também se aplica à pessoa que ajuda a apoiar ou aderir.

2.3. Carregue o cartucho apenas quando o aparelho estiver desligado!

2.4. Não use a pinça de fio elétrico.

2.5. Prenda a peça de trabalho. A fixação é mais segura com um mecanismo de fixação ou vício do que com uma mão segurando-o.

2.6. PERIGO DE LESÃO! Utilize o aparelho apenas com os agramos e as unhas. Tenha cuidado para que os suportes ou pregos não sobressaiam da peça de trabalho e não a fure.

2.7. Modo de operação curto: Deixe o aparelho esfriar após 15 minutos de operação.

2.8. Nunca dispare grampos ou pregos no ar. Suportes fechados ou unhas podem causar ferimentos graves.

2.9. Somente conecte materiais macios, como madeira ou tecidos, ao aparelho. Caso contrário, o aparelho pode estar danificado.

3. Instruções de instalação

A máquina vem sem bateria e carregador. Utilize apenas baterias e carregadores da série R20

4. ANTES DE UTILIZAR

CARGA DO CARREGADOR

- aperte o controle deslizante de enchimento 3 (veja a Fig. 1).

- Retire o cursor 3 da cassete 4 do aparelho.

- Carregue o cartucho 4 com suportes ou pregos.

Instruções para carregar as unhas:

Para o carregamento da haste, use o canal esquerdo como mostrado em detalhes na Fig. 1. Observe que a cabeça da unha deve estar sempre levantada.

Nota: Ao carregar, considere a quantidade máxima de cerca de 85 grampos ou 75 pregos.

- após o carregamento, deslize o controle deslizante 3 para dentro do magazine 4 até que o limite pare até você sentir e ouvir o encaixe.

Nota: A partir do indicador de nível de preenchimento 5, você poderá descobrir se há mais suportes no magazine.

5. Funções e características

Uso adequado

O tacker da bateria destina-se ao uso doméstico ao colhar papelão, materiais isolantes, couro, tecido (fibras têxteis ou naturais) e similares em madeira maciça e macia, placas de aço ou madeira compensada. Seu uso só é permitido em salas secas. Qualquer outra aplicação ou modificação da máquina é considerada inadequada e envolve riscos significativos de acidente. O fabricante não

é responsável por quaisquer danos causados pelo uso inadequado. O aparelho não se destina a uso industrial.

6. TRABALHAR COM O APARELHO

Ligar

Pressione o dispositivo no lugar do material onde você deseja fixar a unha / prego.

Desbloqueie o botão de liberação 1.

Pressione o gatilho 2.

7. LIMPEZA E MANUTENÇÃO

Risco de lesão!

Mantenha o dispositivo sempre limpo, seco e livre de óleo ou graxa.

Use um pano seco para limpar o casco.

Nunca use solventes como gasolina, álcool, amônia e água, etc. Esses solventes podem danificar as partes plásticas.

8. RESOLUÇÃO DE PROBLEMAS

Risco de lesão!

Desconecte o dispositivo e desconecte a tomada elétrica antes de operar o dispositivo.

Razão:

Grampo ou prego está bloqueado no dispositivo.

Solução:

Abra o controle deslizante da revista. Solte a tensão nas braçadeiras.

Remova o suporte ou prego.

9. Proteção ambiental.

A fim de proteger o meio ambiente, as máquinas, acessórios e embalagens devem passar por um processamento adequado para a reutilização das matérias-primas nele contidas. Para aliviar a reciclagem, os detalhes feitos a partir de materiais artificiais são devidamente marcados. Não jogue fora as máquinas no lixo doméstico! Nos termos da Diretiva 2012/19 / CE relativa aos dispositivos elétricos e eletrônicos em fim de vida útil e à validação e como lei nacional, as máquinas que já não podem ser utilizadas devem ser recolhidas e tratadas de forma adequada para a recuperação dos resíduos contidos nas mesmas. matéria prima





DECLARATION OF CONFORMITY

CORDLESS STAPLER RAIDER RDP-SST20 SOLO

Euromaster Import Export Ltd., Address: Sofia 1231, Bulgaria, 246 Lomsko shosse Blvd.

(BG) Декларираме на собствена отговорност, че този продукт е в съответствие със следните стандарти и разпоредби:

(GB) We declare under our sole responsibility that this product is in conformity and accordance with the following standards and regulations:

(D) Der Hersteller erklärt eigenverantwortlich, dass dieses Produkt den folgenden Standards und Vorschriften entspricht:

(NL) Wij verklaren onder onze volledige verantwoordelijkheid dat dit product voldoet aan, en in overeenstemming is met, de volgende standaarden en reguleringen:

(F) Nous déclarons sous notre seule responsabilité que ce produit est conforme aux standards et directives suivants:

(E) Declaramos bajo nuestra exclusiva responsabilidad que este producto cumple con las siguientes normas y estándares de funcionamiento:

(P) Declaramos por nossa total responsabilidade que este produto está em conformidade e cumpre as normas e regulamentações que se seguem:

(I) Dichiariamo, sotto la nostra responsabilità, che questo prodotto è conforme alle normative e ai regolamenti seguenti:

(S) Vi garanterar på eget ansvar att denna produkt uppfyller och följer följande standarder och bestämmelser:

(FIN) Vakuutamme yksinomaan omalla vastuullamme, että tämä tuote täyttää seuraavat standardit ja säädökset:

(N) Vi erklærer under vårt eget ansvar at dette produktet er i samsvar med følgende standarder og regler:

(DK) Vi erklærer under eget ansvar, at dette produkt er i overensstemmelse med følgende standarder og bestemmelser:

(H) Felelösségünk teljes tudatában kijelentjük, hogy ez a termék teljes mértékben megfelel az

alábbi szabványoknak és előírásoknak:

(CZ) Na naši vlastní zodpovednosť prohlasujeme, že je tento výrobek v souladu s následujícími standardy a normami:

(SK) Vyhlasujeme na našu výhradnú zodpovednosť, že tento výrobok je v zhode a súlade s nasledujúcimi normami a predpismi:

(SLO) S polno odgovornostjo izjavljamo, da je ta izdelek v skladu in da odgovarja naslednjim standardom ter predpisom:

(PL) Deklarujemy na własną odpowiedzialność, że ten produkt spełnia wymogi zawarte w następujących normach i przepisach:

(LT) Prisiimdami visa atsakomybe deklaruojame, kad šis gaminy s atitinka žemiau paminetus standartus arba nuostatus:

(LV) Apgalvojam ar visu atbildību, ka šis produkts ir saskaņā ar atbilstošajiem standartiem un nolikumiem:

(EST) Deklareerime meie ainuvastutusel, et see toode on vastavuses ja kooskõlas järgmiste standardite ja määrustega:

(RO) Declaram prin aceasta cu raspunderea deplina ca produsul acesta este in conformitate cu urmatoarele standarde sau directive:

(HR) Izjavljujemo pod vlastitom odgovornošću da je strojem ukladan sa slijedesim standardima ili standardiziranim dokumentima i u skladu sa odredbama:

(RUS) Под свою ответственность заявляем, что данное изделие соответствует следующим стандартам и нормам:

(UA) На свою власну відповідальність заявляємо, що дане обладнання відповідає наступним стандартам і нормативам:

(GR) Δηλώνουμε υπεύθυνα ότι το προϊόν αυτό συμφώνει και τηρεί τους παρακάτω κανονισμούς και πρότυπα:

(MK) Ние под наша лична отговорност дека овој производ е во согласност со следните стандарти и регулативи:

EN 60745-1:2009

EN 60745-2-16:2010

EN 55014-1:2017

EN 55014-2:2015

2006/42 EC, 2014/30EU

Place&Date of Issue:

Sofia, Bulgaria

July 24, 2019



Brand Manager:

Krasimir Petkov



ЕО ДЕКЛАРАЦИЯ ЗА СЪОТВЕТСТВИЕ

Евромастер Импорт Експорт ООД
Адрес: София 1231, България, "Ломско шосе" 246.

Продукт: Такер акумулаторен комбиниран без батерия и зарядно
Запазена марка: RAIDER
Модел: RDP-SST20 SOLO

е проектиран и произведен в съответствие със следните директиви:

2006/42/ЕО на Европейския парламент и на Съвета от 17 май 2006 година относно машините;

2014/30/ЕС на европейския парламент и на съвета от 26 февруари 2014 година за хармонизиране на законодателствата на държавите членки относно електромагнитната съвместимост

и отговаря на изискванията на следните стандарти:

EN 60745-1:2009
EN 60745-2-16:2010
EN 55014-1:2017
EN 55014-2:2015

„ЕВРОМАСТЕР
ИМПОРТ - ЕКСПОРТ“
ООД

Място и дата на издаване:
София, България
24 юли 2019 г

Бранд мениджър:
Красимир Петков

**EC DECLARATION OF CONFORMITY****Euromaster Import Export Ltd.****Address: Sofia 1231, Bulgaria, 246 Lomsko shausse Blvd.****Product: Cordless Stapler****Trademark: RAIDER****Model: RDP-SST20 SOLO**

is designed and manufactured in conformity with following Directives:

2006/42/EC of the European Parliament and the Council dated 17-th May 2006 on machinery;

2014/30/EU of the european parliament and of the council of 26 February 2014 on the harmonisation of the laws of the Member States relating to electromagnetic compatibility and fulfils requirements of the following standards:

EN 60745-1:2009**EN 60745-2-16:2010****EN 55014-1:2017****EN 55014-2:2015****Place&Date of Issue:****Sofia, Bulgaria****July 24, 2019****Brand Manager:****Krasimir Petkov**



DECLARAȚIE DE CONFORMITATE

Euromaster Import Export Ltd.

Adresa: Sofia 1231, Bulgaria, 246 Lomsko shausse Blvd.

Produs: Capsator

Trademark: RAIDER

Model: RDP-SST20 SOLO

Directiva 2006/42/CE A Parlamentului European și a Consiliului din 17 mai 2006 privind echipamentele tehnice;

Directiva 2014/30/UE a parlamentului european și a consiliului din 26 februarie 2014 privind armonizarea legislațiilor statelor membre cu privire la compatibilitatea electromagnetică

este în conformitate cu următoarele standarde:

EN 60745-1:2009

EN 60745-2-16:2010

EN 55014-1:2017

EN 55014-2:2015



Locul și Data apariției:

Sofia, Bulgaria

July 24, 2019

Brand Manager:

Krasimir Petkov

ГАРАНЦИОННА КАРТА

МОДЕЛ.....

СЕРИЕН №

СРОК

(за подробности виж гаранционните условия)

№, дата на фактура / касов бон.....

ДАНИИ ЗА КУПУВАЧА

ИМЕ/ФИРМА

(попълва се от служителя)

АДРЕС.....

(попълва се от служителя)

ПОДПИС НА КУПУВАЧА.....

(запознат съм с гаранционните условия и правилата за експлоатация, изделието е в техническа изправност и окомплектовка)

ДАНИИ ЗА ПРОДАВАЧА

ИМЕ/ФИРМА

(попълва се от служителя)

АДРЕС

(попълва се от служителя)

ДАТА/ПЕЧАТ

СЕРВИЗЕН ПРОТОКОЛ

Приеман протокол	Дата на приемане	Описание на дефекта	Дата на предаване	Подпис

Централен сервис: София, бул: "Ломско шосе" 246, тел.: 0700 44 155 (безплатен за цялата страна)

Машините „RAIDER“ са конструирани и произведени съгласно действащите в Република България нормативни документи и стандарти за съответствие с всички изисквания за безопасност.

Съдържание и обхват на търговската гаранция

Търговската гаранция, която "Евромастер Импорт-Експорт" ООД дава за територията на Република България е както следва:

- 36 месеца за всички електронинструменти от серията Raider Pro, Raider Industrial;
 - 36 месеца за физически лица -електронинструменти от сериите Raider Garden Tools, Raider Power Tools
 - 24 месеца за физически лица -електронинструменти от сериата Raider Pneumatic;
 - 12 месеца за юридически лица - електронинструменти от сериите Raider Garden Tools и Raider Power Tools, Raider Pneumatic.
- Търговската гаранция е валидна при предоставяне на гаранционна карта попълнена правилно в момента на закупуване на машината и фискален касов бон или фактура. Гаранционната карта трябва да съдържа модел, сериен номер, име подпис и печат на търговеца/продад машината, подпис от страна на клиента, че е запознат с гаранционните условия и датата на покупката. Непопълнени или подправени гаранционни карти са невалидни. За рекламация се приемат само добре почиствени машини в оригинална кутия и пълна комплектровка!
- Машините трябва да се използват само по предназначение и в съответствие с инструкцията за употреба.
- За да се гарантира безопасната работа е необходимо клиента да се запознае добре с инструкцията за употреба на машината, правилата за безопасност при работа с нея и конкретното и предназначение. Машината изисква периодично почистване и подходяща поддръжка.
- Гаранцията не покрива:

- износване на цветното покритие на машината;
- части и консумативи, които подлежат на износване, причинено от ползването като например: грес и масло, четки, водачи, опорни ролки, тампони, гумени маншони, задвижващи ремъци, спирачки, акумулаторни батерии, гъвкав вал с лиги, лагер, сермиринг, бутало с ударник на такери и др.;
- допълнителни аксесоари и консумативи като: ръкохватки, струйник, батерии, кутии, зарядни устройства, свредла, дискове за рязане, секачи ножове, вериги, шукурки, ограничителни, полир-шайби, патронници (захвати и държачи на режещият инструмент), макарата за корда и самата корда за косачки и др.;
- стояеми електрически предпазители и крушки;
- механични повреди на корпуса и всички външни елементи на изделието, включително декоративни;
- предпазители за очи, предпазители за режещи инструменти, гумирани плочи, закопчалки, линеали и др.;
- захранващ кабел и шепсел;
- целостните повреди на инструментите, причинени от природни бедствия, като пожари, наводнения, земетресения и др.;
- Отпадане на гаранцията. Фирма "Евромастер И/Е" ООД не е отговорна за повреди причинени от трети лица, като „Електроснабдителни дружества“, повреди от външен характер, като токови удари, нестандартни захранващи напрежения и има правото да откаже гаранционно обслужване при:
- несъответствия (или непълнени) сериен номер на изделието с този попълнен на гаранционна карта;
- изличен или липсащ индентификационен етикет на машината;
- повреди възникнали при транспорт, неправилно съхранение и монтаж на машината;
- направен опит за неоторизирана сервисна намеса в неупълномощена сервисна база;
- повреди, които са причинени в следствие на неправилна употреба (неспазване инструкцията за експлоатация) на машината от страна на клиента или трети лица;
- повреди причинени в резултат на използването на машината в друга среда освен препоръчаната от производителя (влажност, температура, вентилация, напрежение, запрашеност и др.);
- повреди, причинени от попадане на външни тела в машината;
- повреди, причинени в следствие на небрежно боравене с машината;
- повреда на ротор или статор, изразяваща се в слепване между тях, следствие на стопяване на изоляциите, причинено от продължително претоварване;
- повреда на ротор или статор причинена от претоварване или нарушена вентилация, изразяваща се в промяна на цвета на колектора или намотките;
- липсващ защитни дискове, опорни плотове или други компоненти които са част от конструкцията на инструмента и са предназначени за осигуряването на безопасната му и правилна експлоатация;
- повредата е причинена от претоварване или липсата на вентилация, недостатъчно или неправилно смазване на движещите се компоненти на изделието - в тривално всички пневматични инструменти от серията Raider Pneumatic, за които е нужно специално масло (пневматично)
- износване или блокирани лагери поради претоварване, продължителна работа или прах;
- разбит лагерна втулка;
- разбит лагерно гнездо от блокиран лагер или разбит втулка;
- нарушаване целостта на зъбите на зъбни предавки (счупени, износени);
- разбит шпонков или резбово съединение;
- повреда в ел.ключ или електронно управление причинена от прах или счупване;
- повредена редукторна кутия (глава) причинено от застопоряващия механизъм;
- поява на необичайна хлабина между бутало и цилиндър в резултат на претоварване, продължителна работа или прах;
- затягане между бутало и цилиндър в резултат на претоварване, продължителна работа или прах;
- повредено центрострежко колело и спирачка (променен цвят) – дължи се на работа с блокирана спирачка; Срокът за отремонтване на приети в сервисна машини е в рамките на един месец.

Сервизите не носят отговорност за машини, не потърсени от собствениците им един месец след законния срок за ремонт! Законната гаранция е съгласно изискванията на ЗЗП.

Независимо от търговската гаранция продавачът отговаря за липсата на съответствие на потребителската стока с договора за продажба съгласно гаранцията по чл. 112 – 115.

Чл. 112. (1) При несъответствие на потребителската стока с договора за продажба потребителят има право да предяви рекламация, като поиска от продавача да приведе стоката в съответствие с договора за продажба. В този случай потребителят може да избира между извършване на ремонт на стоката или замяната ѝ с нова, освен ако това е невъзможно или изборният от него начин за обезщетение е непропорционален в сравнение с другия.

(2) Смята се, че даден начин за обезщетяване на потребителя е непропорционален, ако неговото използване налага разходи на продавача, които в сравнение с другия начин на обезщетяване са неразумни, като се вземат предвид:

1. стойността на потребителската стока, ако нямаше липса на несъответствие;

2. значимостта на несъответствието;

3. възможността да се предложи на потребителя друг начин на обезщетяване, който не е свързан със значителни неудобства за него.

Чл. 113. (1) Когато потребителската стока не съответства на договора за продажба, продавачът е длъжен да я приведе в съответствие с договора за продажба.

(2) Привеждането на потребителската стока в съответствие с договора за продажба трябва да се извърши в рамките на един месец, считано от предявяването на рекламацията от потребителя.

(3) След изтичането на срока по ал. 2 потребителят има право да развали договора и да му бъде възстановена заплатената сума или да иска намаляване на цената на потребителската стока съгласно чл. 114.

(4) Привеждането на потребителската стока в съответствие с договора за продажба е безплатно за потребителя. Той не дължи разходи за експедиране на потребителската стока или за материали и труд, свързани с ремонта ѝ, и не трябва да понася значителни неудобства.

(5) Потребителят може да иска и обезщетение за претърпени вследствие на несъответствието вреди.

Чл. 114. (1) При несъответствие на потребителската стока с договора за продажба и когато потребителят не е удовлетворен от решаването на рекламацията по чл. 113, той има право на избор между една от следните възможности:

1. разваляне на договора и възстановяване на заплатената от него сума;

2. намаляване на цената.

(2) Потребителят не може да претендира за възстановяване на заплатената сума или за намаляване цената на стоката, когато търговецът се съгласи да бъде извършена замяна на потребителската стока с нова или да се поправи стоката в рамките на един месец от предявяване на рекламацията от потребителя.

(3) Търговецът е длъжен да удовлетвори искане за разваляне на договора и да възстанови заплатената от потребителя сума, когато след като е удовлетворил три рекламации на потребителя чрез извършване на ремонт на една и съща стока, в рамките на срока на гаранцията по чл. 115, е налице следваща поява на несъответствие на стоката с договора за продажба.

(4) Потребителят не може да претендира за разваляне на договора, ако несъответствието на потребителската стока с договора е незначително. Чл. 115. (1) Потребителят може да упражни правото си по този раздел в срок до две години, считано от доставянето на потребителската стока.

(2) Срокът по ал. 1 спира да тече през времето, необходимо за поправката или замяната на потребителската стока или за постигане на споразумение между продавача и потребителя за решаване на спора.

(3) Упражняването на правото на потребителя по ал. 1 не е обвързано с никакъв друг срок за предявяване на иск, различен от срока по ал. 1.

RAIDER

SC EUROMASTER SRL
STR.HORIA,CLOSCA SI CRISAN,NR.5,HALA 3,OTOPENI, ILFOV TEL/
FAX:021.351.01.06

CERTIFICAT DE GARANTIE

Nr. _____ din _____

Denumirea produsului _____

Seria de fabricatie a produsului _____

Caracteristici tehnice _____

Garantie comerciala: PODUS HOBBY.Termen de garantie: 24 luni de la data vanzarii
catre consumatorii casnici (pentru toata gama RAIDER).

Durata medie de utilizare: 3 ani

Vandut prin societatea _____ din localitatea

_____ str. _____ nr. _____ cu

factura nr. _____ din _____

Cumparator _____

Data cumpararii produsului _____

Garantia presupune repararea gratuita a defectelor datorate producatorului, in cadrul termenului de garantie

1. Vanzatorul care comercializeaza produsul are obligatia sa faca demonstratia de functionare a produsului si sa explice consumatorului modul de utilizare al acestuia, in cazul in care consumatorul solicita acest lucru.

2. Produsul defect va fi receptionat de catre unitatea de service de care apartine care va efectua diagnosticarea defectului.

3. Unitatea service are obligatia de a efectua diagnosticarea, expertizarea si depanarea, in perioada de garantie, gratuit, in cel mult 15 zile de la data inregistrarii reclamatiei consumatorului. In cazul in care produsul nu poate fi reparat, el va fi inlocuit imediat dupa ce se constata imposibilitatea folosirii acestuia, cu un produs similar, acordandu-se un nou termen de garantie care va curge de la data preschimbării produsului sau i se va restitui beneficiarului contravaloarea produsului. Agentul economic are aceleasi obligatii pentru produsul inlocuit ca si pentru produsul vandut initial.

4. Durata termenului de garantie se prelungeste cu termenul scurs de la data la care consumatorul a reclamat defectarea produsului, pana la data repunerii in functiune a acestuia, acest fapt fiind in scris in certificatul de garantie de catre unitatea service care a executat reparatia.

5. Pentru a beneficia de garantie, cumparatorul are obligatia de a respecta instructiunile de utilizare/ intretinere predate de vanzator o data cu produsul si de a nu permite interventii asupra produsului din partea unor persoane neautorizate sa acorde service.

6. In cazul unor defectiuni aparute in cadrul termenului de garantie, cumparatorul se va prezenta la unitatea service cu bonul/factura de cumparare, certificatul de garantie si reclamatia referitoare la deficientele produsului.

7. Vanzatorul este obligat fata de consumator, pentru produsul reclamat in cadrul termenului de garantie, sa asigure si sa suporte toate cheltuielile pentru repararea sau inlocuirea acestuia, precum si cheltuielile de diagnosticare, expertizare, ambalare si transport.

8. Producatorul si vanzatorul sunt exonerati de obligatiile lor privind garantia, daca defectiunea s-a produs din cauza nerespectarii de catre consumator a instructiunilor de utilizare, intretinere, manipulare, transport, depozitare, cuprinse in documentatia care insoteste produsul.

9. Vanzatorul este obligat sa asigure repararea sau inlocuirea gratuita a produsului dupa expirarea termenului de garantie, in cazul in care defectiunea s-a datorat unor vicii ascunse, confirmate prin expertize tehnice efectuate de un organism neutru, aparute in cadrul duratei medii de utilizare a acestuia, caz in care cheltuielile aferente vor fi suportate de vanzator.

10. ATENTIE! RESPECTATI INTOCMAI INSTRUCIUNILE DIN MANUALUL DE UTILIZARE A PRODUSULUI!

11. La expirarea perioadei de garantie (postgarantie) depanarea produsului se va efectua contra cost, la solicitarea clientului.

12. La efectuarea unor lucrari service pentru lucrarea de remediere a defectului, in cazul in care lucrarea nu necesita utilizarea de piese de schimb, prestatorul va acorda pentru lucrare obligatoriu o garantie de cel putin 3 luni.

13. Lista unitatilor service este mentionata in prezentul certificate de garantie.

LISTA CENTRELOR SERVICE AUTORIZATE

- SC Stefan Alex SRL- Str.Parcului Bl.K4,ScE,Ap.1, Calarasi , Tel: 0735.199.024
- ABC International SRL - Str.Babadag nr.5,Bloc1Sc.A parter,Tulcea; Tel: 0240.518.260
- Euro 94 SRL - Sos.Chitilei 60A sect1, Bucuresti ; Tel: 021.668.72.60
- SC Viva Metal Decor SRL- STR. ALBESTI NR. 10 (IN INCINTA FOSTEI AUTOBAZE ZENIT), Curtea de Arges; Tel: 0722.531.168 / 0732.148.633
- SC BUFFALO COM SRL – Sos Transilvaniei , Nr 17-19 , Oradea ; Tel: 0749.217.717
- SC AZIF COM SRL- Piata Chiriac Magazinul Universal, Craiova,Judetul Dolj, tel.0788.419.858,fax 0251.522.131
- SC GUMSERVICE SRL, Miercurea Ciuc, Str. George Cosbuc Nr. 14, TEL. 0266371183
- SC ADA TRADING SRL Calea Bucurestilor nr.64, bloc C1-3, Otopeni Ilfov.Tel/fax 0213504379
- SC TEHNO HOBY SRL strada Erou Bucur.nr.9, Piatra Neamt, judetul Neamt;Tel.0233236333, Fax.0233222026
- SC BASAROM COM SRL, Sos Alexandriei , Nr. 6A, Bragadiru, Ilfov, Tel 0214201637, Fax 0214201638.

14. EVIDENTA REPARATIILOR IN PERIOADA DE GARANTIE

Nr crt	Data reclamatie	Data rezolvare reclamatie	Reparatie executata/ piese inlocuite	Prelungire garantie	Garantie ptr. service	Nume si semnatura depanator	Semnatura consumator
<u>1</u>							
<u>2</u>							
<u>3</u>							
<u>4</u>							
<u>5</u>							
<u>6</u>							
<u>7</u>							

IMPORTATOR:
SC Euromaster SRL

VANZATOR:
Semnatura / stampila

15.AM CITIT CONDITIILE DE ACORDARE A GARANTIEI SI AM LUAT LA CUNOSTINTA.NU AM OBIECTIUNI (SEMNATURA CONSUMATORULUI) _____

Prezentul certificat de garantie este in conformitate cu prevederile HG 449/2003, privind comercializarea produselor si garantiile asociate cu OG 21/2008 si OG 174/2008 cu modificarile si completarile ulterioare republicate si nu afecteaza drepturile consumatorilor.

Produsul beneficiaza de o garantie legala de conformitate de 24 luni(2 ani).Existenta garantiei legale de conformitate si a celei comerciale nu exclude existenta garantiei de viciu ascuns conform OG 21/2008, cu modificarile si completarile ulterioare republicate si a codului civil.

Elektroinstrumenti „RAIDER“ su konstruisani i proizvedeni u saglasnosti sa normativnim dokumentima i standardima u skladu sa svim zahtevima za bezbednost koji važe na teritoriji Srbija

Sadržaj i obuhvat trgovačke garancije

Uslovi garancije

Garantni rok na teritoriji Srbija je 2 godina i teče od datuma kupovine elektrouredjaja.

Kupac-korisnik elektrouredjaja ima pravo na besplatnu popravk u osiguranom garantnom periodu, ako je garantni list popunjen ispravno potpisan i pečatiran od strane prodavca koji je uredjaj prodao, potpisan od strane kupca kojim potvrđuje da je upoznat sa uslovima garancije i fiskalni račun kojim potvrđuje datum kupovine uredjaja.

Za popravku i reklamaciju se primaju samo dobro očišćene mašine!

Popravka kvara priznatog sa naše strane u garantnom roku se izvršava na sledeći način: po našem izboru mi popravljamo pokvareni uredjaj besplatno ili ga menjamo za nov i garantni rok se ne obnavlja.

Uredjaj treba da se koristi strogo po instrukcijama navedenim u uputstvu za upotrebu.

Za bezbedan rad sa elektouredjajem neophodno je da kupac pre početka upotrebe aparata pažljivo pročitava uputstvo za upotrebu, zatim uputstvo za bezbednost pri radu i naravno da koristi uredjaj za to za šta je neamenjen. Uredjaj zahteva periodično čišćenje i adekvatno održavanje.

Garancija ne pokriva:

- ishabanu boju elektroaparata
- delovi i potrošni materijal koji podleže habanju prilikom upotrebe kao što su: grejs, ulje, četke, valjci, i dr.
- dodatni pribor i potrošni materijal kao što: rukohvati, baterije, kutije, dodatci za napajanje, svrdla, diskovi za sečenje, noževi, lanci, šmirgle, graničnici, kabl i dr.
- električni osigurači i sijalice
- mehanička oštećenja na telu aparat, dekorativni elementi na aparatu, štitnici za oči, štitnici za dodatke za sečenje, gumene ploče, učvršćivači, lenjiri, kabal i utičnica.
- celokupna oštrčenja aparata nasatala kao posrdica požara, poplava, zemljotresa i dr.

Otkaz garancije

Pravo da otkáže popravku (remont) u garantnom roku ima u sledećim slučajevima:

- Neodgovarajući (ili ne popunjen) serijski broj proizvoda u poredjenju sa serijskim brojem koji je upisan na garantni list
- Identifikaciona nalepnica proizvoda je izbrisana ili je nema.
- Ako je neko iz neovlašćenog servisa već pokušao da popravi aparat.
- Kvar je nastao kao posledica nepravilne upotrebe aparata (nisu poštovane instrukcije navedene u uputstvu za upotrebu) ot strane kupca ili drugih lica.
- Oštećenja su nastala usled nemarne upotrebe aparata.
- Oštećenje rotora ili statora u vidu slepljivanja nastala kao posledica topljenja izolacije a prouzrokovana prekomernom upotrebom aparata.
- Oštećenje rotora ili statora posledica preopterećenja ili oštećenog sistema za ventilaciju koja se manifestuje ravnomernim potamnjivanjem kolektora ili zavojnica.
- Nedostaju zaštitni diskovi, ili drugi delovi uredjaja koji su deo konstrukcije aparata i imaju za cilj da osiguraju bezbedan rada sa aparatom prilikom pravilne upotrebe.
- Kabal za napajanje aparata je produžavan ili menjan od strane kupca.
- Šteta naneta preopterećenjem, zbog nedostatka ventilacije ili nedovoljnog podmazivanja pokretnih komponenti.
- Sklonjeni lageri zbog preopterećenja ili dugotrajne upotre.

Rok za popravku uredjeja koji je primljen u servis je 45 dena.

Ovlašćeni servis ne snosi odgovornost za aparate koje vlasnik nije došao da preuzme mesec dana nakon isteka zakonskog roka za popravku!

ГАРАНТЕН ЛИСТ

МОДЕЛ

СЕРИСКИ БРОЈ.....

РОК НА ГАРАНЦИЈАТА.....

ПРОДАВАЧ

ИМЕ НА ФИРМАТА.....

АДРЕСА.....

КУПУВАЧ

ИМЕ НА ФИРМАТА.....

АДРЕСА.....

ДАТУМ И ПЕЧАТ

Декларација

Извозник: ЕУРОМАСТЕР ЛТД. - Бугарија

Земја на потекло: Кина

Увозник: Бен Трејд ДООЕЛ,

ул. „Качанички Пат“ 66 - Визбегово Скопје

тел.: 02/2565 842 факс: 02/2656 843

Сервис: Бен Трејд ДООЕЛ

тел.: 02/2565 842

ПРИЕМЕН ПРОТОКОЛ	ДАТА НА ПРИЕМОТ	ОПИС НА ДЕФЕКТОТ	ДАТА НА ПРЕДАВАЊЕ	ПОТПИС

СЕРВИСЕН ПРОТОКОЛ

Електричните апарати “Рајдер” се дизајнирани и произведени во согласност со нормативните документи и стандарди во согласност со сите барања за безбедност што се применуваат.

Содржината и опфат на гаранцијата

Услови на Гаранцијата

Рокот на гаранцијата се наведува во гарантниот лист и важи од датумот на купување на производот. Купувачот/Корисникот на електричната опрема имаат право на бесплатни поправки на уредот доколку истиот е во гарантираниот период, доколку гарантниот лист е правилно пополнет со потпис и печат од страна на продавачот кој го продал уредот, потпишан од страна на купувачот кој потврдува дека е запознаен со условите на гаранцијата и со фискална сметка или фактура која го потврдува датумот на купување на електричниот апарат.

За поправка и рекламација ќе бидат примени само добро исчистени машини!

Поправката на дефекти признати од наша страна во гарантираниот рок се изведува на следниот начин: по наш избор ги поправаме дефектните уреди бесплатно или ги менуваме за нови доколку се во гарантниот рок и доколку не е можно сервисирање.

Уредот треба да се користи строго по упатствата и прописите пропишани во упатството.

За безбедно работење со електричниот уред неопходно е купувачот пред да започне со користење на уредот, да се запознае со упатството за употреба, да се запознае со ставките за безбедност при работа и да го користи уредот за тоа што е наведено во упатството. Уредот бара периодично чистење и адекватно одржување.

Гаранцијата не опфаќа:

- Губење на бојата на машината.
- Делови и потрошни материјали кој подлежат на абеење при употреба, како што се: маст, масло, четкици, водичи, ваљаци, ролки, подлошки, погонски ремени, флексибилно вратило, лагери, семеринги, клип, работно тркало и др.
- Опрема и материјали како што се: Рачки,кабли, батерии, кутии, додатоци за напојување, бургии, дискови за сечење, ножеви ланци, шмиргли, граничници, конец за сечење и др.
- Стопени електрични осигурувачи и заштити
- Механички оштетувања на телото на уредот, декоративни елементи.
- Заштита за очите, заштита за сечење, гумирани плочки, затварачи, мерила и др.
- Кабел и приклучоци.
- Целокупно оштетување на апаратот настанато како последица од пожар, поплава, земјотрес и сл.

Поништување на гаранцијата

Правото да се поништи поправката (ремонт) во рамките на гарантниот период е во следниве случаи:

- Серискиот број заведен во гаранцијата не одговара со серискиот број на машината.
- Налепницата за идентификација залепена на производот е избришана или е исчезната.
- Доколку друго лице кое не е овластениот сервис се обиде да го поправа уредот.
- Доколку не се појави како резултат на несоодветна употреба на уредот (не следи ги инструкциите наведени во упатството) од страна на купувачот или друго лице.
- Дефектот е предизвикан од невнимателна употреба со апаратот
- Оштетувања предизвикани од работа со дотрајани (или лошо поставени) елементи за сечење
- Оштетувањата на роторот или статорот настанале како последица на топењето на изолацијата предизвикано од прекумерно користење на апаратот.
- Оштетувањата на роторот или статорот резултат на преоптоварување или оштетен на системот за вентилација која се манифестира со рамномерно потемнување на колекторот или намотката.
- Недостигаат заштитните дискови, или други делови кои се дел од составната опрема и се наменети за да се обезбеди безбедно работење со уредот кога се користи правилно.
- Електричниот кабел на машината е продолжен или замени од страна на корисникот.
- Оштетувања на уредот од преоптеретување, лоша вентилација и од недоволно подмачкување на подвижните делови
- Оштетени лагери поради преоптоварување или долготрајна работа.
- Скршено легло за лагери од страна на блокиран лагер
- Некомплетен заб на запчаникот (скршен, изабен)
- Скршено шпонково или вилушесто лежиште
- Оштетувања во електриката за клучот како резултат на прашина или кршење
- Оштетување на редукционата кутија (глава) настанато од механизмот за заклучување
- Појава на невообичаена лабавост помеѓу клипот и цилиндарот како резултат на преоптеретување, долготрајна употреба или прашина
- Затегнатост помеѓу клипот и цилиндарот како резултат на преоптеретување прекумерна употреба или прашина
- Оштетено централното тркало и кочницата(променета на боја) - последица на работа со блокирана кочница

Крајниот рок за поправка на уредот кој е примена во сервисот е 45 дена.

Овластениот сервис не сноси одговорност за опремата доколку сопственикот не ја подигне еден месец по истекот на законскиот рок за поправка на машината!

GARANCIJSKA IZJAVA

MODEL	
SERIJSKA ŠT.	
GARANCIJSKI ROK	
PRODAJALEC	
IME/FIRMA	
NASLOV	
DATUM in ŽIG	

Deklaracija: Poreklo Kitajska, Euromaster Import Export Ltd. Je pooblaščen predstavnik proizvajalca in lastnik blagovne znamke RAIDER. Distributer in prodajalec za Slovenijo: TOPMASTER d.o.o. SERVISER: TOPMASTER d.o.o. Prosimo, vas, da pred uporabo v celoti preberete priložena navodila. Shranite potrdilo o nakupu-račun. Račun skupaj z garancijskim listom je pogoj za uveljavljanje garancije. Garancija velja na področju Slovenije.

IZJAVA GARANTA

Jamčimo, da bo izdelek v garancijskem roku brezhibno deloval, če ga boste uporabljali v skladu z njegovim Namenom in priloženimi navodili. Obvezujemo se, da bomo na vašo zahtevo popravili okvaro ali pomankljivosti na izdelku, če boste to sporočili v garancijskem roku. Okvaro bomo brezplačno odpravili najkasneje v 45 dneh od dneva prijave okvare. Izdelek, ki ga ne bomo popravili v omejenem roku, bomo na vašo zahtevo zamenjali z novim. Za čas popravila vam bomo podaljšali garancijski rok. Garancija prične veljati z dnem izročitve blaga. Garancija ne izključuje pravic potrošnika, ki izhajajo iz odgovornosti prodajalca za napake na blagu. Garancijska doba je 12 mesecev. Rezervni deli so dobavljivi še 36 mesecev po preteku garancije. Pošiljanje orodja in delo, se v vsakem primeru plača in bremenijo stranko. Izključeno iz garancije: škoda, nastalo zaradi slabega vzdrževanja, malomarnosti in uporabe, ki ni v skladu s splošnimi pogoji ne priznamo. Prosimo, upoštevajte, da naše naprave niso namenjene uporabi v poslovnih, trgovskih in industrijskih aplikacijah. Zato se garancija razveljavi, če se oprema uporablja v aplikacijah poslovnih, trgovskih in industrijskih ali drugih enakovrednih dejavnosti. V nadaljevanju se prav tako izključuje iz naše garancije: nadomestilo za poškodbe pri prevozu in škodo, nastalo zaradi neizpolnjevanja za vgradnjo / sestavljanje navodil ali škodo, nastalo zaradi nestrokovnega montaže, neupoštevanja navodil, zlorabo ali neprimerno uporabo (na primer preobremenitev naprave), vdorom tujkov v napravo (npr. pesek ali prah), ki učinkovite ali zaradi zunanjih dogodkov (npr. škoda, povzročena z napravo) in normalne obrabe zaradi nepravilnega delovanja naprave.

DATUM SPREJEMA	
OPIS OKVARE	
DATUM OKVARE	
DATUM PRODAJE	
PODPIS	

Zastopa in prodaja: TOPMASTER d.o.o., Slovenčeva ulica 24, 1000 LJUBLJANA

Tel. 01 6204390, info@topmaster.si, www.topmaster.si

Εξουσία »RAIDER“ έχει σχεδιαστεί και κατασκευαστεί σύμφωνα με τη Δημοκρατία της Βουλγαρίας στους κανονισμούς και τα πρότυπα για τη συμμόρφωση με όλες τις απαιτήσεις ασφάλειας. Περιεχόμενο και πεδίο εφαρμογής της εμπορικής εγγύησης

Εγγύηση

Η περίοδος εγγύησης "Euromaster Import-Export ΕΠΕ δίνει το έδαφος της Βουλγαρίας είναι 24 μήνες.

Χρήστης έχει δικαίωμα να δωρεάν υπηρεσία επιδιόρθωσης ασφαλισμένος περιόδου εγγύησης, εφόσον η κάρτα εγγύησης συμπληρωθεί σωστά φτιαγμένο με υπογραφή και σφραγίδα αντιπρόσωπο, πώλησε τη μονάδα, η οποία υπεγράφη από τον πελάτη ότι έχει επίγνωση των συνθηκών εγγύησης και φορολογική ταμειακή μηχανή απόδειξη ή τιμολόγιο αναγράφεται η ημερομηνία της αγοράς.

Επισκευή και Επιστροφές γίνονται δεκτές μόνο καθαρίζονται μηχανές!

Κατάργηση αναγνωρίζεται από ελάττωμα εγγύηση μας, έχει ως εξής: κατά την κρίση μας, είμαστε ελεύθεροι επισκευή ελαττωματικών όργανο ή να αντικατασταθούν με νέα, όπως η εγγύηση δεν ανανεώνεται.

Οι συσκευές πρέπει να χρησιμοποιούνται μόνο κατάλληλα και σύμφωνα με τις οδηγίες.

Για να εξασφαλιστεί η ασφαλής λειτουργία είναι υποχρέωση των πελατών να είναι εξοικειωμένος με οδηγίες για τη χρήση των κανόνων ασφάλειας ισχύος του εργαλείου, όταν ασχολούνται με αυτό και κυρίως ο σκοπός της. Η μονάδα απαιτεί περιοδικός καθαρισμός και η σωστή συντήρηση.

Η εγγύηση δεν καλύπτει:

- Να φοράτε χρώματος των εργαλείων

- Ανταλλακτικά και αναλώσιμα, τα οποία υπόκεινται σε φθορά που προκαλείται από τη χρήση, όπως: λίπη, λάδια, πινέλα, οδηγιοί, οδοστρωτήρες, τα μαξιλάρια, οι κινητήριοι ιμάντες, εύκαμπτο άξονα σύρμα, ρουλεμάν, σφραγίδες, πιστόνι με ένα σφυρί συρραπτικά, κλπ.

- Αξεσουάρ και αναλώσιμα όπως: λαβές, τη μύτη, μπαταρίες, περιπτώσεις, φορτιστές, τρυπάνια, δίσκοι κοπής, σμίλη μαχαίρια, αλυσίδες, γυαλόχαρτο, στάσεις, δίσκοι για στίλβωση, τσοκ (grip, κάτοχος του εργαλείου κοπής) για να τροχών καλώδιο το ίδιο καλώδιο για μηχανές κουρέματος γκαζόν, κ.λπ.

- Χωνευτό ασφάλειες και λάμπες

- Μηχανική βλάβη στο κύτος και όλα τα εξωτερικά μέρη της συσκευής, συμπεριλαμβανομένων των διακοσμητικών

- Ασφάλειες μάτι ασφάλειες εργαλεία κοπής, πλάκες από καουτσούκ, κουφώματα, χάρακες, κλπ.

- Το καλώδιο και το βύσμα

- Η συνολική ζημία σε πράξεις που προκλήθηκαν από φυσικές καταστροφές όπως πλημμύρες πυρκαγιές,, σεισμοί κ.λπ.

Απόσυρση από την εγγύηση

"Euromaster I / E Ltd έχει το δικαίωμα να αρνηθεί την παροχή υπηρεσιών εγγύησης, σε περιπτώσεις κατά τις οποίες:

- Ασυνοπής (ή κενό) τον αύξοντα αριθμό του άρθρου αυτού με μια συμπληρωμένη κάρτα εγγύησης

- Indetifikatsionniyat να αφαιρεθεί το σήμα ή εντελώς λείπει ένα

- Προσπαθεί να ανεπίτρεπτη παρέμβαση στην παράνομη κατασκήνωση βάσης υπηρεσία

- Ζημιές που προκλήθηκαν λόγω κακής χρήσης (μη οδηγίες) της συσκευής από τον πελάτη ή σε τρίτους

- Ζημία που προκαλείται λόγω της απρόσεκτο χειρισμό της συσκευής

- Βλάβη στο στροφέιο ή στάτη, που αποτελείται από το δέσιμο μεταξύ τους, λόγω της τήξης των μόνωσης που προκαλούνται από τη συνεχόμενη υπερφόρτωση

- Βλάβη στο στροφέιο ή στάτη που προκαλούνται από υπερφόρτωση ή διαταραχή αερισμού, εκφράζεται στην αλλαγή του συλλέκτη ή περιελίξεις

- Δεν υπάρχει προστατευτικό δίσκοι, πλάκες στήριξης ή άλλες συνιστώσες που αποτελούν μέρος της δομής του μέσου και έχουν ως στόχο να εξασφαλίσουν την ασφαλή και σωστή λειτουργία του

- Το καλώδιο του οργάνου επεκτείνεται ή να αντικατασταθεί από τον πελάτη

- Ζημιές που προκλήθηκαν από υπερφόρτωση ή η έλλειψη αερισμού και ανεπαρκή λίπανση των κινούμενων εξαρτημάτων

- Ρουλεμάν φθορά ή μπλοκαριστεί λόγω υπερφόρτωσης, συνεχή λειτουργία ή σε σκόνη

- Broken φέρει κολάρο

- Λαμβάνοντας σπασμένα στρατόπεδο φωλιά μπλοκάρεει ή σπασμένο κολάρο

- Παραβίαση της ακεραιότητας των δοντιών των αλιευτικών εργαλείων (σπασμένα, φθαρμένα)

- Broken shronkono ή γαζών

- El.klyuch Παράλειψη ή ηλεκτρονικό σύστημα ελέγχου που προκαλούνται από τη σκόνη ή ρήξη

- Broken κιβώτιο ταχυτήτων (το κεφάλι) που προκαλείται από την κλειδαριά μηχανισμού

- Η εμφάνιση αφύσικη απόσταση μεταξύ εμβόλου και κυλίνδρου, ως αποτέλεσμα της υπερφόρτωσης, συνεχή λειτουργία ή σε σκόνη

- Σύσφιξη μεταξύ εμβόλου και του κυλίνδρου, ως αποτέλεσμα της υπερφόρτωσης, συνεχή λειτουργία ή σε σκόνη

- Κατεστραμμένα φυγόκεντρες τροχό και φρένο (αποχρωματισμός) - που οφείλεται στην εργασία κατά το δεσμευμένο φρένο

Η προθεσμία για ένα ανακαινισμένο εγκρίθηκε το ηλεκτρικό υπηρεσία είναι μέσα σε ένα μήνα.

Εργαστήρια δεν είναι υπεύθυνοι για τα εργαλεία, αζήτητα από τους ιδιοκτήτες τους ένα μήνα μετά την νόμιμη προθεσμία για επισκευή!

Ανεξάρτητα από την εμπορική εγγύηση, ο πωλητής είναι υπεύθυνος για την έλλειψη συμμόρφωσης των καταναλωτικών αγαθών με τη σύμβαση για την πώληση στο πλαίσιο της ΣΕΣ.

RAIDER[®]

WARRANTY CARD

MODEL.....

SERIAL №

TERM

(for details see the warranty conditions)

№, date of invoice / cash receipt.....

DETAILS OF BUYER

NAME / COMPANY

(be filled in by the employee)

ADDRESS.....

(be filled in by the employee)

SIGNATURE OF BUYER.....

(I am familiar with warranty conditions and the operating device is in good working order and accessory)

DETAILS OF SELLER

NAME / COMPANY

(be filled in by the employee)

ADDRESS

(be filled in by the employee)

DATE / STAMP

SERVICE REPORT

Receiving Protocol	Date of adoption	Description of the defect	Date of transmission	Signature



EUROMASTER IMPORT EXPORT LTD

1231, Sofia, Bulgaria, 246 Lomsko shose Blvd.,

tel.: +359 700 44 155

fax: + 359 2 934 00 90

www.euromasterbg.com; e-mail: info@euromasterbg.com

